

ŠALDIKLIS

Naudojimo instrukcijos

SALDĒTAVA

Lietošanas instrukcijas

VRIEZER

Gebruiksaanwijzing

ZAMRAŽARKA

Instrukcje użytkowania

ARCA CONGELADORA

Manual de utilização

CONGELATOR

Instrucțiuni de utilizare

MRAZNIČKA

Návod na použitie

ZAMRZIVAČ

Uputstvo za upotrebu

LIETUVIŲ	Naudojimo instrukcijos	Puslapis	4
LATVIEŠU	Lietošanas instrukcijas	Lappuse	14
NEDERLANDS	Gebruiksaanwijzing	Pagina	25
POLSKI	Instrukcje użytkowania	Strona	36
PORTUGUÊS	Manual de utilização	Página	47
ROMANA	Instrucțiuni de utilizare	Pagina	58
SLOVENSKY	Návod na použitie	Strana	69
SRPSKI	Uputstvo za upotrebu	Strana	80

SAUGOS INSTRUKCIJOS

Perskaitykite ir laikykitės

Prieš naudodami prietaisą, perskaitykite šią saugos instrukciją. Išsaugokite ją ateičiai.

Šiame vadove ir ant prietaiso pateikti svarbūs saugos perspėjimai, kuriuos būtina perskaityti ir visada laikytis. Gamintojas neprisiima atsakomybės, jei nesilaikoma šioje saugos instrukcijoje pateiktų nurodymų, prietaisas naudojamas netinkamai arba neteisingai nustatomi valdymo įtaisai.

⚠ Labai maži vaikai (0–3 metų) turi būti saugiu atstumu nuo prietaiso. Vyresni vaikai (3–8 metų) turi būti saugiu atstumu nuo prietaiso, nebent visą laiką yra prižiūrimi. Šį prietaisą gali naudoti vaikai nuo 8 metų ir vyresni bei asmenys, turintys psichinį, jutiminį ar protinį neįgalumą arba tie, kuriems trūksta patirties arba žinių, jeigu jie yra prižiūrimi ir instruktuojami apie saugų prietaiso naudojimą ir supranta su tuo susijusius pavojus. Neleiskite vaikams žaisti su prietaisu. Neprižiūrimi vaikai neturėtų valyti ir prižiūrėti prietaiso. Vaikams nuo 3 iki 8 metų leidžiama dėti produktus į šaldymo įrenginį ir juos išimti.

LEISTINAS NAUDOJIMAS

⚠ DĖMESIO. Prietaisas nėra pritaikytas valdyti naudojant išorinį perjungimo įtaisą, pvz., laikmatį, arba atskirą nuotolinio valdymo sistemą.

⚠ Šis prietaisas skirtas naudoti namų ūkyje ir panašiose patalpose, pavyzdžiui: parduotuvių, biurų ir kitų įstaigų darbuotojų virtuvėse; gyvenamuosiuose namuose-ūkiuose; viešbučiuose, moteliuose, nakvynės vietose, kur patiekiami pusryčiai (angl. „Bed and Breakfast“), bei kitose apgyvendinimo įstaigose.

⚠ Šis prietaisas nėra skirtas profesionaliam naudojimui. Prietaiso nenaudokite lauke.

⚠ Šio prietaiso viduje esanti lemputė skirta naudoti tik buitiniuose prietaisuose; ji netinka patalpų apšvietimui namuose (EB reglamentas 244/2009).

⚠ Prietaisas gali būti naudojamas vietose, kuriose aplinkos temperatūros diapazonas atitinka prietaiso informacinėje lentelėje nurodytą klimato klasę. Jei prietaisą ilgą laiką veikia temperatūra už nurodyto diapazono ribų, prietaisas gali pradėti blogai veikti.

Klimato klasė, aplinkos temperatūra:

SN: nuo 10 iki 32 °C
ST: nuo 16 iki 38 °C;
N: nuo 16 iki 32 °C
T: nuo 16 iki 43 °C



Šiame prietaise nėra CFC. Šaltnešio kontūre naudojamo šaldymo skysčio sudėtyje yra R600a (HC). Prietaisai su izobutanu (R600a): izobutanas yra gamtinės dujos, nekenkiančios aplinkai, bet yra degios. Todėl užtikrinkite, kad šaltnešio kontūro vamzdžiai nebūtų pažeisti, ypač ištuštinant šaltnešio kontūrą.

⚠ ĮSPĖJIMAS: nepažeiskite prietaiso šaltnešio kontūro vamzdžių.

⚠ ĮSPĖJIMAS: neuždenkite prietaiso vėdinimo angų.

⚠ ĮSPĖJIMAS. Naudokite tik gamintojo rekomenduojamas mechanines, elektrines ar chemines priemones atitirpinimui paspartinti.

⚠ ĮSPĖJIMAS. Prietaiso skyriuose nenaudokite ir nedėkite elektrinių

prietaisų, nebent juos rekomenduotų gamintojas.

⚠ ĮSPĖJIMAS. Ledo ir (arba) vandens automatai, tiesiogiai nesujungti su vandens tiekimu, turėtų būti pripildyti tik geriamo vandens.

⚠ ĮSPĖJIMAS. ledo ir (arba) vandens automatai turi būti prijungti prie vandens linijos, per kurią tiekiamas tik geriamasis vanduo, o vandens slėgis yra nuo 0,17 iki 0,81 MPa (1,7 ir 8,1 bar).

⚠ Nelaikykite sprogiųjų medžiagų, pvz., aerozolių, prie prietaiso ir nenaudokite benzino ar kitų degiųjų medžiagų šalia jo.

⚠ Nenurykite ledo pakuočių (yra kai kuriuose modeliuose) turinio (nenuodingas). Nevalgykite ledų kubelių ar kitų ledų formų iškart išėmę jas iš šaldymo kameros, nes jie gali sukelti šalčio nudegimus.

⚠ Gaminiuose, kuriuose turi būti naudojamas oro filtras, esantis po ventiliatoriaus gaubtu, veikiant įrenginiui šis filtras visada turi būti vietoje.

⚠ Šaldymo kameroje nelaikykite stiklinių talpų su skysčiais, nes jos gali skilti. Neužstatykite ventiliatoriaus (jei yra) maisto produktais. Įdėję maistą patikrinkite, ar tinkamai uždarėte šaldiklio duris.

⚠ Pažeistus tarpiklius būtina kuo greičiau pakeisti.

⚠ Šaldiklio skyrių naudokite tik šaldytam maistui laikyti, šviežiam maistui šaldyti ir ledo kubeliams daryti.

⚠ Nedėkite nesuvynioto maisto tiesiai ant vidinių šaldiklio skyriaus paviršių.



C pentanas naudojamas kaip porodaris izoliacinėse putose; tai yra degios dujos.

Toliau pateikiami tinkamiausi skyriai tam tikro tipo maisto

produktams laikyti, atsižvelgiant į skirtingą temperatūrų pasiskirstymą skirtinguose įrenginio skyriuose:

4 žvaigždučių zonos (****) skyrius tinka maistui užšaldyti nuo aplinkos temperatūros ir užšaldytam maistui laikyti, nes temperatūra yra tolygiai pasiskirsčiusi visame skyriuje.

Nupirkto užšaldyto maisto laikymo galiojimo data yra nurodyta ant pakuotės. Ši data pateikiama atsižvelgiant į laikomo maisto tipą, todėl jos negalima viršyti.

Šviežias maistas turi būti laikomas tokį laiką: 1–3 mėnesius sūrį, vėžiagyvius, ledus, kumpį / dešrą, pieną, šviežius skysčius; 4 mėnesius didkepsnius arba žlėgtainius (jautinos, ėrienos, kiaulienos); 6 mėnesius sviestą arba margariną, paukštieną (vištieną, kalakutieną); 8–12 mėnesių vaisius (išskyrus citrusinius), keptą mėsą (jautieną, kiaulieną, ėrieną), daržove. Negalima viršyti galiojimo datų, nurodytų ant maisto pakuočių, laikant 2 žvaigždučių zonoje.

Kad išvengtumėte maisto taršos, laikykitės toliau pateikiamų nurodymų:

- Ilgam atidarius dureles gali žymiai pakilti temperatūra įrenginio skyriuose.
- Reguliariai valykite paviršius, kurie gali liestis su maistu, ir pasiekiamas išleidimo sistemas.
- Išvalykite vandens bakelius, jei jie nebuvo naudojami 48 val., praplaukite vandens sistemą, prijungtą prie vandens tiekimo, jei vanduo nebuvo išleistas 5 dienas.
- Šviežią mėsą ir žuvį laikykite tinkamuose induose šaldytuve, kad ji nesiliestų su kitu maistu ar ant jo nelašėtų.
- Dviem žvaigždutėmis pažymėti užšaldyto maisto skyriai tinka iš anksto užšaldytam maistui laikyti, ledams ir ledo kubeliams laikyti ir

gaminti.

- Nebandykite užšaldyti šviežio maisto skyriuose, pažymėtuose viena, dviem arba trimis žvaigždutėmis.
- Jei šaldymo įrenginys paliekamas tuščias ilgam laikui, išjunkite, atitirpinkite, išvalykite, išdžiovinkite ir palikite dureles atviras, kad įrenginio viduje neatsirastų pelėsio.

ĮRENGIMAS

⚠ Prietaisą perkelti ir įrengti turi du ar daugiau žmonių. Priešingu atveju galite susižeisti. Mūvėkite apsaugines pirštines, kai išpakuojate ir montuojate prietaisą. Priešingu atveju galite įsipjauti.

⚠ Įrengimą, taip pat prijungimo prie vandentiekio (jei reikia), elektros tinklo ir remonto darbus turi atlikti kvalifikuotas technikas. Prietaisą remontuoti ar jo dalis keisti galima tik tuo atveju, jei tai nurodyta naudotojo vadove. Pasirūpinkite, kad montavimo vietoje nebūtų vaikų. Išpakavę prietaisą, patikrinkite, ar jis nebuvo pažeistas transportuojant. Jei kyla problemų, kreipkitės į prekybos atstovą arba artimiausią techninės priežiūros centrą. Įrengus prietaisą, pakuotės medžiagas (plastiką, polistireno dalis ir pan.) laikykite vaikams nepasiekiamoje vietoje, kad nekiltų uždusimo pavojus.

Prieš vykdant bet kokius įrengimo darbus, prietaisą būtina išjungti iš elektros tinklo, kad nekiltų elektros smūgio pavojus. Pasirūpinkite, kad montuojant, prietaisas nepažeistų maitinimo laidų. Priešingu atveju gali kilti gaisro ar elektros smūgio pavojus. Prietaisą įjungti galima tik baigus įrengimo darbus.

⚠ Perkeldami prietaisą būkite atsargūs, kad nepažeistumėte grindų (pvz., parketo). Įrengtas prietaisas turi stovėti lygiai ant grindų, kurios turi

būti pakankamai tvirtos, kad išlaikytų prietaiso svorį.

Įrengimo vieta turi būti pakankamai erdvi ir tikti prietaiso paskirčiai. Nestatykite prietaiso arti šilumos šaltinių, o keturios jo kojelės turi tvirtai remtis į grindis. Naudodami gulsčiuką sureguliuokite kojeles, kad prietaisas stovėtų lygiai. Prieš įjungdami prietaisą, palaukite dvi valandas – taip užtikrinsite, kad šaltnešio grandinė bus optimalios būklės.

⚠ Siekiant užtikrinti tinkamą vėdinimą, prietaiso šonuose ir viršuje reikia palikti tarpą. Atstumas nuo galinės prietaiso sienelės iki sienos turi būti 50 mm, kad neįkaistų paviršiai. Jei šis atstumas bus mažesnis, padidės prietaiso energijos sąnaudos.

⚠ ĮSPĖJIMAS. Statydami prietaisą saugokite, kad nebūtų prispaustas ar pažeistas maitinimo laidas.

⚠ ĮSPĖJIMAS. kad išvengtumėte pavojaus dėl nestabilumo, pastatyti ar įtvirtinti prietaisą turėtumėte vadovaudamiesi gamintojo instrukcijomis. Negalima statyti šaldiklio taip, kad dujinės viryklės metalinė žarnelė, vandens arba dujų vamzdyno metalinės žarnelės, ar elektros laidai liestų

ĮSPĖJIMAI DĖL ELEKTROS

⚠ Prietaisą reikia sumontuoti taip, kad jį būtų galima išjungti iš elektros tinklo ištraukus maitinimo laidą kištuką arba iki elektros lizdo pagal sujungimų taisyklės sumontuotu daugiap1oliu jungikliu ir prietaisas turi būti įžemintas pagal nacionalinius elektros saugos standartus.

⚠ Nenaudokite ilginamųjų laidų, tinklo lizdo skirstytuvų ir adapterių. Prietaisą įrengus, jo elektros komponentai turi būti nepasiekiami naudotojui. Prietaiso nenaudokite, jei jūsų kūnas

yra drėgnas arba esate basi.
Šio prietaiso nenaudokite, jei pažeistas jo maitinimo laidas arba kištukas, jei prietaisas veikia netinkamai arba jei jis yra pažeistas ar buvo numestas.

⚠ Jei maitinimo laidas pažeistas, jį tokiu pačiu turi pakeisti gamintojas, jo įgaliojamas techninės priežiūros darbuotojas ar kitas kvalifikuotas asmuo – taip išvengsite elektros smūgio pavojaus.

⚠ ĮSPĖJIMAS. Pasistenkite, kad prietaiso gale nebūtų kelių nešiojamų lizdų išvesčių arba nešiojamų maitinimo šaltinių.

VALYMAS IR PRIEŽIŪRA

⚠ ĮSPĖJIMAS. Prieš atlikdami bet kokius techninės priežiūros darbus, prietaisą išjunkite ir atjunkite nuo elektros tinklo, kad nekiltų elektros smūgio pavojus.
Jokiu būdu nenaudokite valymo garais įrenginių – kyla elektros smūgio pavojus.

⚠ Plastikinių dalių, vidinių ir durelių tarpiklių valymui nenaudokite abrazyvių ar grubių valymo priemonių, pvz., langų valiklių, šveičiamųjų valymo priemonių, degių skysčių, valymo vaško, koncentruotų valiklių, baliklių ir valiklių, kurių sudėtyje yra naftos.
Nenaudokite popierinių rankšluosčių, šveistikų ar kitų šiurkščių valymo priemonių.

PAKAVIMO MEDŽIAGŲ IŠMETIMAS

Pakavimo medžiagos yra 100 % perdirbamos ir pažymėtos perdirbimo simboliu. 

Todėl įvairias pakuotės medžiagas reikia išmesti labai atsakingai ir griežtai laikantis vietos institucijų taisyklių, reglamentuojančių atliekų tvarkymą.

BUITINIŲ PRIETAISŲ ŠALINIMAS

Šis prietaisas pagamintas naudojant perdirbamas arba pakartotinai naudojamas medžiagas.
Prietaisą išmeskite paisydami vietos atliekų išmetimo

reglamentų.

Dėl išsamesnės informacijos apie buitinių elektrinių prietaisų apdorojimą, utilizavimą ir perdirbimą kreipkitės į įgaliojamos vietos instituciją, buitinių atliekų surinkimo įmonę arba parduotuvę, kurioje pirkote prietaisą. Šis prietaisas paženklinamas pagal Europos direktyvos 2012/19/EB dėl elektros ir elektronikos įrangos atliekų (EEJA) reikalavimus.

Tinkamai utilizuodami šį gaminį apsaugosite aplinką ir sveikatą nuo galimo neigiamo poveikio.

Ant prietaiso arba pridedamų dokumentų esantis

simbolis  nurodo, kad su šiuo prietaisu negalima elgtis kaip su buitinėmis šiukšlėmis. Jį reikia atiduoti į atitinkamą surinkimo punktą, kad elektros ir elektronikos įranga būtų perdirbta.

ENERGIJOS TAUPYMO PATARIMAI

Prietaisą įrenkite sausoje, gerai vėdinamoje patalpoje toli nuo bet kokio šilumos šaltinio (pvz., radiatoriaus, viryklės ir t. t.), taip pat tokioje vietoje, kur nepatenka tiesioginiai saulės spinduliai. Jei reikia, naudokite izoliacinę plokštę.

Kad būtų garantuota pakankama ventilacija, vadovaukitės įrengimo instrukcijomis. Nepakankama ventilacija prietaiso galinėje dalyje padidina energijos sąnaudas ir sumažina šaldymo efektyvumą.

Dažnas durelių darinėjimas gali padidinti energijos sąnaudas.

Vidinė prietaiso temperatūra ir energijos sąnaudos priklauso nuo aplinkos temperatūros ir paties prietaiso vietos. Nustatinėdami temperatūrą turėtumėte atsižvelgti į šiuos faktorius. Kuo rečiau atidarinėkite dureles.

Daugiau vietos šaldytiems produktams galite padaryti išimdami stalčius ir „Stop Frost“ lentyną (jei yra).

Nesijaudinkite dėl iš kompresoriaus sklindančių garsų, jie yra įprasti prietaisui veikiant.

Laikykitės įrenginį atokiau nuo šilumos šaltinių. Kad įrenginio veikimas būtų optimalus, greitą užšaldymą (jei yra) rekomenduojame įjungti likus 24 valandoms iki į šaldiklio skyrių bus dedamas didelį šviežio maisto kiekis. Vadovaudamiesi greitos pradžios vadove pateiktomis instrukcijomis galite įjungti / išjungti funkciją.

Į šaldiklį sudėjus šviežių maisto produktų, greitojo užšaldymo funkciją galima išjungti po 24 val.; pasibaigus šiam laikui išjunkite funkciją paspausdami greitojo užšaldymo mygtuką (jei yra). Prietaisuose, kuriuose šio mygtuko nėra, pasukite termostatą į jo pradinę padėtį.

Dėmesio:

Siekiant taupyti energiją greitojo užšaldymo funkcija galima išjungti po kelių valandų, kai į šaldiklį sudedamas nedidelis kiekis maisto produktų.

Naudotojas šaldymo įrenginį turi prižiūrėti vadovaudamasis instrukcijomis, kurios pateikiamos skyriuje VALYMAS IR PRIEŽIŪRA

ĮVAIRIOS FUNKCIJOS IR GALIMYBĖS

Termostato nustatymas

Šaldiklio termostatas automatiškai reguliuoja skyrių vidinę temperatūrą. Sukant rankenėlę nuo 1 iki 3 padėties, galima nustatyti šaltesnę temperatūrą.

Svarbi pastaba: Nebandykite sukti rankenėlę žemiau 1 padėties – taip sustabdysite savo įrenginį.

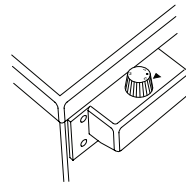

Šaldiklio termostato nustatymas;

1. Kai maistą šaldiklio skyriuje ruošiatės laikyti trumpai, galite nustatyti rankenėlę tarp minimalios ir vidutinės padėties.
2. Kai maistą šaldiklio skyriuje ruošiatės laikyti ilgai, galite nustatyti rankenėlę į vidutinę padėtį.
3. Maksimalaus šaldymo padėtis. Įrenginys veiks ilgiau.

Atsiminkite, kad: aplinkos temperatūra, naujai sudėto maisto temperatūra ir durelių atidarėjimo dažnumas turi įtakos temperatūrai šaldiklyje. Jei reikia, pakeiskite temperatūros nustatymą.

Priedai

Ledukų dėkliukas

- Užpildykite ledukų dėkliuką vandeniu ir padėkite jį šaldiklio skyriuje.
- Kai vanduo visiškai sušals į ledą, galite pasukti dėkliuką, kaip parodyta toliau ir išimti ledo kubelius.



Plastikinis grandiklis

Po tam tikro laiko kai kuriose šaldiklio skyriaus vietose susikaups šerkšno. Šaldiklyje susikaupusį šerkšną reikia reguliariai pašalinti. Jei reikia, naudokite plastikinį grandiklį. Tam nenaudokite aštrių metalinių daiktų. Jie gali pradurti šaldytuvo kontūrą ir nepataisomai sugadinti įrenginį.

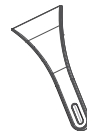

Įspėjimai dėl temperatūros reguliavimų

- Nepereikite prie kito reguliavimo nebaigę vieno reguliavimo.
- Aplinkos temperatūra, naujai sudėto maisto temperatūra ir durelių atidarėjimo dažnumas turi įtakos temperatūrai šaldiklyje. Jei reikia, pakeiskite temperatūros nustatymą.
- Nerekomenduojama naudoti šaldiklio šaltesnėje nei 10 °C aplinkoje.
- Temperatūrą reikia nustatyti atsižvelgiant į tai, kaip dažnai bus atidaromos ir uždaromos šaldiklio durelės, kiek maisto laikoma šaldiklyje ir į aplinką, kurioje stovi įrenginys.
- Rekomenduojame pirmą kartą pradėjus naudoti šaldiklį palikti jį nepertraukiamai veikti 24 valandas, kad jis visiškai atšaltų. Šiuo laikotarpiu neatidarinėkite šaldiklio durelių ir nedėkite į jį maisto.
- Jūsų šaldiklyje įdiegta 5 minučių delsos funkcija, skirta kompresoriui apsaugoti nuo pažeidimo. Kai jūsų šaldikliui pradeda tiekti elektros įtampa, jis įprastai pradeda veikti po 5 minučių.
- Jūsų šaldiklis yra skirtas veikti standartuose nurodytame aplinkos temperatūros diapazone, atsižvelgiant į klimato tipą, nurodytą informacinėje etiketėje. Nerekomenduojama naudoti šaldiklio aplinkoje, kuri neatitinka nurodytos temperatūros intervalų, kad būtų užtikrinamas efektyvus šaldymas.
- Šis įrenginys yra skirtas naudoti aplinkos temperatūros diapazone nuo 10 °C iki 43 °C.

Klimato tipas	Aplinkos temperatūra. (°C)
SN:	10–32 °C
ST:	16–38 °C;
N:	16–32 °C
T:	16–43 °C

MAISTO IŠDĖSTYMAS ĮRENGINYJE

- Šaldiklio skyrius yra naudojamas šviežiam maistui užšaldyti, užšaldytam maistui laikyti ant pakuotės nurodytą laiką ir ledo kubeliams gaminti.
- Nedėkite šviežio ir šilto maisto šalia užšaldyto maisto, nes jis gali atitirpinti užšaldytą maistą.
- Kai užšaldote šviežią maistą (t. y., mėsą, žuvį ir faršą) padalykite jį porcijomis, kurias panaudosite vienam kartui.
- Laikant užšaldytą maistą visada reikia tiksliai laikytis nurodymų, pateiktų ant užšaldyto maisto pakuočių. Jei jokios informacijos nepateikiama, maisto negalima laikyti ilgiau nei 3 mėnesius nuo pirkimo datos.
- Kai perkate užšaldytą maistą, įsitinkinkite, jog jis buvo užšaldytas tinkamoje temperatūroje, o jo pakuotė nepažeista.
- Užšaldytas maistas turi būti transportuojamas atitinkamuose induose, kad būtų išlaikyta maisto kokybė, ir kaip galima greičiau sudėtas į įrenginio užšaldymo skyrių.
- Jei užšaldyto maisto pakuotėje pastebite drėgmės požymių ir ji neįprastai išsipūtusi, greičiausiai maistas anksčiau buvo laikomas netinkamoje temperatūroje ir pakuotės turinys yra sugedęs.
- Užšaldyto maisto laikymo laikas priklauso nuo kambario temperatūros, termostato nustatymo, durelių atidarinėjimo dažnio, maisto tipo ir nuo to, kiek laiko produktas buvo gabenamas iš parduotuvės namo. Visada laikykitės instrukcijų, atspausdintų ant pakuotės, ir niekada neviršykite nurodyto maksimalaus laikymo laiko.
- Naudokite greitą užšaldymo lentyną, kai norite greitai užšaldyti namuose paruoštą maistą (ir bet kokią kitą maistą, kurį reikia užšaldyti greitai), nes šaldymo lentynoje yra didesnė šaldymo galia. Greito užšaldymo lentynos yra apatiniuose šaldiklio skyriaus stalčiuose.
- Maistui užšaldyti naudokite apatinį stalčių.

9, 10 ir 11 puslapiuose pateiktos kai kurios rekomendacijos, kaip sudėti ir laikyti maistą stipraus šaldymo skyriuje.

Mėsa ir žuvis	Paruošimas	Maksimalus laikymo laikas (mėnesiai)
Kepsnys	Suvynioti į foliją	6–8
Ėriena	Suvynioti į foliją	6–8
Kepta veršiena	Suvynioti į foliją	6–8
Veršienos kubeliai	Smulkiais gabaliukais	6–8
Ėrienos kubeliai	Gabalais	4–8
Kapota mėsa	Pakuotėse be prieskonių	1–3
Kogalviai (gabalai)	Gabalais	1–3
Bolonijos dešra /saliamis	Turi būti supakuota, net jei yra su plėvele	
Vištiena ir kalakutiena	Suvynioti į foliją	4–6
Žąsiena ir antiena	Suvynioti į foliją	4–6
Stirniena, triušiena, šerniena	2,5 kg porcijomis ir kaip filė	6–8
Gėlavandenės žuvis (lašiša, karpis, upėtakis, šamas)	Pašalinę žuvies vidurius ir žvynus, ją nuplaukite ir išdžiovinkite; o jei reikia, nupjaukite uodegą ir galvą.	2
Neriebi žuvis; ešeris, otas, plekšnė		4
Riebios žuvis (tunas, skumbrė, melsvažuvė, ančiuviai)		2–4
Kiaukutiniai	Nuvalyta ir maišeliuose	4–6
Ikrai	Savo pakuotėje, aliuminio arba plastiko indeliuose	2–3
Sraigės	Sūdytame vandenyje, aliuminio arba plastiko inde	3

PASTABA: Užšaldyta mėsa atitirpinus turi būti ruošiama kaip šviežia mėsa. Jei mėsa atitirpinus nėra ruošiama, jos jokių būdu negalima vėl užšaldyti.

Daržovės ir vaisiai	Paruošimas	Maksimalus laikymo laikas (mėnesiai)
Šparaginės pupelės ir pupos	Nuplaukite, supjaustykite smulkiais gabaliukais ir išvirkite vandenyje	10–13
Pupelės	Išlukštenkite, nuplaukite ir išvirkite vandenyje	12
Kopūstai	Nuvalykite ir išvirkite vandenyje	6–8
Morkos	Nuvalykite, supjaustykite skiltelėmis ir išvirkite vandenyje	12
Paprikos	Nupjaukite stiebą, perpjaukite į dvi dalis, pašalinkite šerdį ir išvirkite vandenyje	8–10
Špinatai	Nuplaukite ir išvirkite vandenyje	6–9
Žiediniai kopūstai	Pašalinkite lapus, supjaustykite gabaliukais ir kuriam laikui palikite vandenyje su trupučiu citrinos sulčių	10–12
Baklažanas	Nuplovę supjaustykite 2 cm gabaliukais	10–12
Kukurūzai	Nuvalykite ir supakuokite su kotu arba kaip saldžiuosius kukurūzus	12
Obuoliai ir kriaušės	Nulupkite ir supjaustykite skiltelėmis	8–10
Abrikosai ir persikai	Perpjaukite į dvi dalis ir išimkite kauliuką	4–6
Braškės ir gervuogės	Nuplaukite ir išlukštenkite	8–12
Virti vaisiai	Į indą pridėkite 10 % cukraus	12
Kiaukutiniai	Nuvalyta ir maišeliuose	4–6
Slyvos, vyšnios, tešnės	Nuplaukite ir pašalinkite kotelius	12

Pieno produktai	Paruošimas	Maksimalus laikymo laikas (mėnesiai)	Laikymo sąlygos
Supakuotas (homogenizuotas) pienas	Savo pakuotėje	2–3	Šviežias pienas – savo pakuotėje
Sūris, išskyrus baltąjį sūrį	Riekelėmis	6–8	Originalioje pakuotėje gali būti laikomas trumpą laiką. Ilgesniam laikui turi būti supakuotas į foliją.
Sviestas, margarinas	Savo pakuotėje	6	

	Maksimalus laikymo laikas (mėnesiai)	Atitirpinimo laikas kambario temperatūroje (valandos)	Atitirpinimo laikas krosnelėje (min.)
Duona	4–6	2–3	4–5 (220–225 °C)
Sausainiai	3–6	1–1,5	5–8 (190–200 °C)
Tešla	1–3	2–3	5–10 (200–225 °C)
Pyragas	1–1,5	3–4	5–8 (190–200 °C)
Filo tešla	2–3	1–1,5	5–8 (190–200 °C)
Pica	2–3	2–4	15–20 (200 °C)

VALYMAS IR PRIEŽIŪRA

- Prieš valydami nuo įrenginio atjunkite elektros maitinimą.
- Neplaukite įrenginio pildami vandenį.
- Saugokite, kad vanduo nepatektų į lemos korpusą ir kitus elektrinius komponentus.
- Šaldytuvą reikia reguliariai valyti sodos bikarbonato tirpalu ir drungnu vandeniu.
- Prieš atskirai nuplaukite muilu ir vandeniu, neplaukite jų indaplovėje.
- Nenaudokite abrazyvinių priemonių, ploviklių ar muilų. Nuplovę praskalaukite švariu vandeniu ir gerai išdžiovinkite. Baigę valyti kištuką prie maitinimo įtampos vėl prijunkite sausomis rankomis.
- Mažiausiai du kartus per metus išvalykite kondensorių šepetėliu. Taip sutaupysite energijos ir padidinsite našumą.

!! Maitinimą reikia atjungti.

Šaldiklio atitirpinimas

- Šaldiklyje susikaupia nedidelis šerkšno kiekis, tai priklauso nuo to, kaip ilgai būna atidarytos durelės, ir nuo į vidų patenkančios drėgmės. Svarbu užtikrinti, kad šerkšnas ar ledas nesusiformuotų tose vietose, kur trukdytų sandariai prisispauti durelių sandarikliui. DI to į vidų patektų oro ir kompresorius veiktų nepertraukiamai. Plonas šerkšno sluoksnis yra pakankamai minkštas ir jį pašalinti galima šepetėliu ar plastikiniu grandikliu. Nenaudokite metalinių arba aštrių grandiklių, mechaninių įtaisų ar kitų priemonių atitirpinimo procesui paspartinti. Pašalinkite visą nugrandytą šerkšną kameros dugno. Kai šalinatė šerkšną įrenginio išjungti nereikia.
- Jei reikia pašalinti dideles ledo sankaupas, atjunkite įrenginį nuo maitinimo tinklo ir iškraukite turinį į dėžes bei apvyniokite storomis antklodėmis arba popieriaus sluoksniais, kad išsaugotumėte šaltį. Atitirpinimas bus veiksmingiausias, jei jį atliksite, kai šaldiklis yra beveik tuščias, jis turi būti atliekamas kaip galima greičiau, kad jo turinys nespėtų sušilti.
- Nenaudokite metalinių arba aštrių grandiklių, mechaninių įtaisų ar kitų priemonių atitirpinimo procesui paspartinti. Atitirpinimo metu padidėjusi užšaldyto maisto temperatūra sutrumpins jo laikymo laiką. Jei turinys bus gerai suvyniotas ir padėtas vėsioje vietoje, jis išsilaikys keletą valandų.
- Nusausinkite skyriaus vidų kempine arba švaria šluoste.
- Norėdami pagreitinoti atitirpinimo procesą, padėkite vieną ar daugiau indų su šiltu vandeniu šaldiklio skyriuje.
- Patikrinkite atgal į šaldiklį dedamus produktus ir jei kai kurios pakuotės atitirpo, jas reikia suvartoti per 24 valandas, arba išvirti ar iškepti ir vėl užšaldyti.
- Kai atitirpinimas bus baigtas, išvalykite įrenginio vidų šilto vandens ir sodos bikarbonato tirpalu, tada gerai išdžiovinkite. Tokiu pat būdu nuplaukite visas išimamas dalis ir vėl sudėkite. Prijunkite įrenginį prie maitinimo tinklo ir palikite 2–3 valandoms įjungę 3 šaldymo lygį prieš vėl sudėdami maistą į šaldiklį.

TRANSPORTAVIMAS IR ĮRENGIMO VIETOS KEITIMAS

Transportavimas ir įrengimo vietos keitimas

- Jei reikia, galima išsaugoti originalią pakuotę ir polistirolo putplastį (PS).
- Transportuojant įrenginys turi būti pritvirtintas plačia juosta arba tvirta virve. Transportuojant reikia laikytis nurodymų, užrašytų ant gofruotos dėžės.
- Prieš transportuojant arna perkeliančią kitą pacdėtį visas judančias dalis (t. y. stalčius, ledukų dėkliukus, ...) reikia išimti arba pritvirtinti juostelėmis, kad nebūtų pažeisti.

!! Gabenkite šaldiklį stačioje padėtyje.

Durelių padėties keitimas

- Negalima pakeisti jūsų šaldytuvo durelių atidarymo krypties, jei šaldytuvo durelių rankenos yra ant priekinio durelių paviršiaus.
- Durelių atidarymo kryptį pakeisti galima tik modeliuose be jokių rankenų.
- Jei jūsų šaldytuvo durelių atidarymo kryptį galima pakeisti, turite kreiptis į artimiausią įgaliotą remonto įmonę, kad pakeistų atidarymo kryptį.

PRIEŠ SKAMBINDAMI Į APTARNAVIMO PO PARDAVIMO SKYRIŲ

Jei jūsų šaldiklis neveikia taip kaip turėtų, prieš kreipdamiesi į elektriką ar į aptarnavimo po pardavimo skyrių peržiūrėkite toliau pateikiamus sprendimo būdus.

Ką daryti, jei jūsų šaldiklis neveikia:

Patikrinkite:

- ar šaldiklis prijungtas prie elektros tinklo ir įjungtas,
- ar įjungtas pagrindinis jūsų namų jungiklis,
- gal termostatas nustatytas padėtyje „*“,
- gal neveikia elektros lizdas. Norėdami tai patikrinti, prie to paties lizdo prijunkite įrenginį, kuris tikrai veikia.

Ką daryti, jei jūsų šaldiklis silpnai veikia:

Patikrinkite:

- ar nepridėjote per daug produktų į įrenginį,
- gal termostatas nustatytas 1 padėtyje,
- ar tinkamai uždarytos durelės,
- ar ant kondensoriaus nėra dulkių,
- ar pakanka vietos orui cirkuliuoti įrenginio gale ir šonuose.

Jeį girdimas triukšmas;

Šaldymo dujos cirkuliuodamos šaldymo kontūre gali kelti nedidelį triukšmą (burbuliavimą) net kai kompresorius neveikia. Tai normalu. Jei girdimi kitokie garsai, patikrinkite:

- ar įrenginys gerai išlygintas,
- ar kas nors nesiliečia gale,
- gal kas nors vibruoja ant įrenginio arba jo viduje.

Rekomendacijos

- Jei įrenginys bus nenaudojamas ilgą laiką (pavyzdžiui, per atostogas) atitirpinkite ir išvalykite šaldytuvą, palikite dureles atidarytas, kad nesusiformuotų pelėsis ir blogas kvapas.
- Norėdami visiškai sustabdyti įrenginį, atjunkite kištuką nuo maitinimo lizdo (kai valote ir kai paliekate dureles atviras).
- Jei problema išlieka įvykdžius minėtus nurodymus, pasikonsultuokite su artimiausiu įgaliotu techninės priežiūros atstovu.
- Jūsų įsigytas įrenginys yra skirtas naudoti namuose ir gali būti naudojamas tik namuose pagal numatytąją paskirtį. Netinka komerciniam arba bendram naudojimui.
Jeį įrenginys naudojamas ne pagal šiuos nurodymus, gamintojas ir pardavėjas nebus atsakingas už jokių remonto darbus ar gedimus garantiniu laikotarpiu.

Patarimai energijai taupyti

1. Įrenginį statykite vėsioje, gerai vėdinamoje patalpoje, bet ne tiesioginiuose saulės spinduliuose ir ne prie šilumos šaltinio (radiatoriaus, viryklės ir t. t.). Arba naudokite izoliacinę plokštę.
2. Prieš dėdami į šaldytuvą šiltus gėrimus ar maistą, leiskite jiems atvėsti.
3. Uždarykite gėrimus ir kitus skysčius prieš dėdami į įrenginį, kitaip jame padidės drėgmės lygis. Todėl pailgės veikimo laikas. Be to, uždengdami gėrimus ir kitus skysčius išsaugosite jų skonį ir kvapą.
4. Stenkitės nelaikyti durelių atidarytų ilgą laiką ir dažnai jų neatidarinėti, nes į vidų pateks šilto oro, todėl dažnai įsijunginės kompresorius.
5. Laikykite skirtingų temperatūrų skyrių (daržovių skyriaus, šaldiklio ir t. t.) dangčius uždarytus.
6. Durelių tarpiklis turi būti švarus ir elastingas. Pakeiskite tarpiklius, jei susidėvėję.
7. Daugiau maisto galima laikyti išėmus šaldiklio lentyną. Energijos sąnaudos deklaruojamos esant maksimaliai įkrovai ir be šaldiklio lentynos.

ĮRENGINIO DALYS IR SKYRIAI

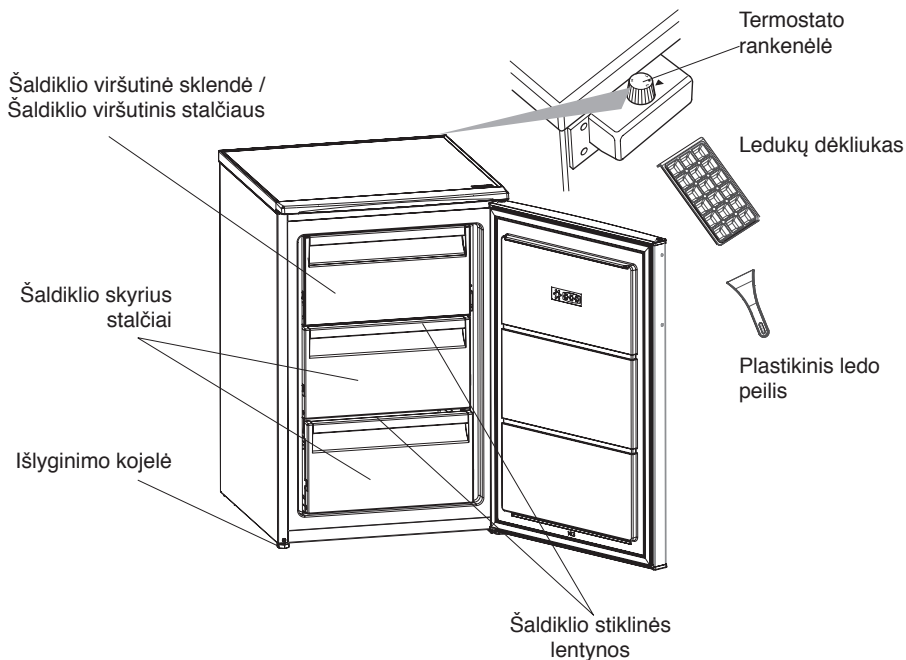

Apie šaldiklio stiklines lentynas: Kai šaldiklis išpakuojamas, abi stiklinės šaldiklio lentynos gali būti įstautos apatinės šaldiklio lentynos padėtyje. Tokiu atveju išimkite didesnę lentyną ir įstatykite į viršutinės lentynos padėtį.

Šis įrenginio dalių pristatymas yra tik informacinio pobūdžio.
Dalis gali skirtis atsižvelgiant į įrangos modelį.

DROŠĪBAS NORĀDĪJUMI

Noteikti jāizlasa un jāievēro

Pirms ierīces lietošanas rūpīgi izlasiet šos drošības norādījumus. Saglabājiet šos norādījumus turpmākām uzziņām.

Šī rokasgrāmata un pati ierīce sniedz svarīgus drošības brīdinājumus, kas ir jāizlasa un vienmēr jāievēro. Ražotājs neuzņemas atbildību par bojājumiem, kas radušies nepiemērotas lietošanas vai nepareizu vadības elementu iestatīšanas dēļ.

⚠ Loti maziem bērniem (0-3 gadi) jāatrodas drošā attālumā no ierīces. Maziem bērniem (3-8 gadi) jāatrodas drošā attālumā no ierīces, ja vien tie netiek nepārtraukti uzraudzīti. Bērni no 8 gadu vecuma un personas ar fiziskiem, jušanas vai garīgiem traucējumiem vai bez pieredzes un zināšanām var lietot šo ierīci, ja tās tiek uzraudzītas vai instruētas par ierīces drošu lietošanu un izprot ar to saistītos riskus. Bērni nedrīkst spēlēties ar ierīci. Ierīces tīrīšanu un apkopi nedrīkst veikt bērni bez pieaugušo uzraudzības.

Bērniem no 3 līdz 8 gadiem ir atļauts ievietot un izņemt produktus no saldēšanas ierīcēm.

ATĻAUTĀ LIETOŠANA

⚠ **UZMANĪBU!** Ierīci nav paredzēts darbināt ar ārēju slēdža ierīci, kā taimeru vai atsevišķu tālvadības sistēmu.

⚠ Šo ierīci ir paredzēts izmantot sadzīvē un tamlīdzīgi, piemēram: personāla virtuves zonā veikalos, birojos un citās darba vidēs; zemnieku saimniecībās; klientu istabās viesnīcās, moteļos un citās līdzīga tipa apmēšanās vietās.

⚠ Šī ierīce nav paredzēta profesionāliem nolūkiem. Neizmantojiet ierīci ārpus telpām.

⚠ Ierīcē uzstādītā spuldzīte ir speciāli paredzēta sadzīves tehnikai un nav piemērota izmantošanai kā gaismeklis telpu izgaismošanai (EK Regula 244/2009).

⚠ Ierīce ir piemērota izmantošanai vietās, kur istabas temperatūra ir turpmāk norādītajā amplitūdā atbilstoši klimata klasei, kas norādīta uz datu plāksnītes. Ierīce var darboties nepareizi, ja tā ir ilgstoši atstāta vidē, kuras temperatūra ir ārpus norādītās amplitūdas.

Klimatiskā klase, vides temperatūras:

SN: No 10 līdz 32 °C

ST: No 16 līdz 38 °C;

N: No 16 līdz 32 °C

T: No 16 līdz 43 °C



Šī ierīce nesatur CFC. Dzesētāja kontūrā ir R600a (ogļūdeņradis). Ierīces ar izobutānu (R600a): izobutāns ir dabīga gāze, kas neietekmē apkārtējo vidi, bet ir uzliesmojoša.

Tāpēc pārliecinieties, vai dzesētāja kontūra caurules nav bojātas, it īpaši pirms dzesētāja kontūra iztukšošanas.

⚠ **BRĪDINĀJUMS!** Nesabojājiet ierīces dzesēšanas kontūra caurules.

⚠ **BRĪDINĀJUMS!** Pārliecinieties, lai ventilācijas lūkas ierīces korpusā vai iebūvētajā struktūrā nebūtu nosprostotas.

⚠ **BRĪDINĀJUMS!** Lai paātrinātu atkausēšanu, neizmantojiet mehāniskus, elektriskus vai ķīmiskus līdzekļus, izņemot ražotāja ieteiktos.

⚠ **BRĪDINĀJUMS!** Nelietojiet un nenovietojiet elektroierīces šīs ierīces nodalījumos, ja tās nav tieši atļāvis ražotājs.

⚠ **BRĪDINĀJUMS!** Ledus gatavotāji un/vai ūdens dozatori, kas nav tieši savienoti ar ūdensapgādi, ir jāuzpilda tikai ar dzeramo ūdeni.

⚠ **BRĪDINĀJUMS!** Automātiskajiem ledus gatavotājiem un/vai ūdens dozatoriem jābūt savienotiem ar ūdens padevi, kas piegādā tikai dzeramo ūdeni ar spiedienu no 0,17 līdz 0,81 MPa (1,7 un 8,1 bāri).

⚠ Neuzglabājiet ierīcē sprāgstošas vielas, piemēram, aerosola baloniņus, un nenovietojiet benzīnu vai citus uzliesmojošus materiālus tuvu tai.

⚠ Nenorijiet ledus paku saturu (nav toksisks; dažos modeļos). Neēdiet ledus kubiņus vai ledu uz kociņiem tūlīt pēc izņemšanas no saldētavas, jo tādējādi var gūt apsaldējumus.

⚠ Izstrādājumos, kuros ir paredzēts izmantot gaisa filtru, kas pieejams ventilatora pārsega iekšpusē, filtram vienmēr jāatrodas vietā, kad darbojas ierīce.

⚠ Saldētavas nodalījumā neglabājiet šķidrumus, kas ievietoti stikla konteineros — tie var saplīst. Nenosprostojiet ventilatoru (ja iekļauts) ar pārtikas precēm. Pēc pārtikas ievietošanas pārbaudiet, vai saldētavas durvis aizveras pareizi.

⚠ Bojāts grozs pēc iespējas drīzāk jānomaina.

⚠ Izmantojiet saldētavu tikai saldētas pārtikas uzglabāšanai,

svaigas pārtikas sasaldēšanai un ledus gabaliņu pagatavošanai.

⚠ Izvairieties no neietītas pārtikas tiešas saskares ar saldētavas nodalījumu iekšējām virsmām.



C-pentānu izmanto kā pūšanas vielu izolācijas putās, un tā ir uzliesmojoša gāze.

Zemāk ir norādīti piemērotākie ierīces nodalījumi, kuros jāuzglabā konkrētu veidu pārtikas produkti, ņemot vērā dažādo ierīces nodalījumu atšķirīgo temperatūru.

Četru zvaigznīšu (****) nodalījums ir piemērots istabas temperatūras pārtikas produktu sasaldēšanai, kā arī sasaldētu produktu uzglabāšanai, jo temperatūra tiek vienmērīgi sadalīta pa visu nodalījumu. Uz sasaldēto produktu iepakojuma ir norādīts uzglabāšanas termiņš. Šis konkrētās pārtikas uzglabāšanas termiņš (datums) ir jāņem vērā. Svaigu pārtiku drīkst uzglabāt šādus laika periodus: 1–3 mēneši: siers, krabji, saldējums, šķiņķis/desa, piens, svaigi šķidrumi.

4 mēneši: steiki vai karbonādes (liellopu gaļa, jēra gaļa un cūkgaļa).

6 mēneši: sviests vai margarīns, mājputnu gaļa (vista, tītars).

8–12 mēneši: augļi (izņemot citrusaugļus), cepeši (liellopu gaļa, jēra gaļa un cūkgaļa), dārzeņi.

Ievērojiet derīguma termiņus uz divu zvaigznīšu nodalījumā ievietoto pārtikas produktu iepakojumiem.

Lai izvairītos no piesārņojuma, lūdzu, ievērojiet turpmāk norādīto.

- Durvju ilgstoša atstāšana vaļā var būtiski paaugstināt temperatūru ierīces nodalījumos.

- Regulāri notīriet virsmas, kas var saskarties ar pārtiku un sasniedzamām drenāžas

- sistēmām.
- Iztīriet ūdens tvertnes, ja tās nav lietotas 48 stundu laikā; izskalojiet ūdens apgādes sistēmai pieslēgto ierīces ūdens sistēmu, ja ūdens nav pievadīts 5 dienas.
 - Uzglabājiet ledusskapī jēlu gaļu un zivis piemērotos traukos, lai neļautu tiem saskarties ar citu pārtiku.
 - Divu zvaigznīšu saldētas pārtikas nodalījumi ir piemēroti iepriekš sasaldētas pārtikas uzglabāšanai, saldējuma uzglabāšanai vai pagatavošanai un ledus gabaliņu pagatavošanai.
 - Nesasaldējiet svaigu pārtiku vienas, divu vai trīs zvaigznīšu nodalījumos.
 - Ja saldēšanas ierīce ilgstoši ir atstāta tukša, izslēdziet to, atkausējiet, iztīriet, nosusiniet un atstājiet ierīces durvis atvērtas, lai nepieļautu pelējuma veidošanos ierīcē.

MONTĀŽA

⚠ Ierīces pārvietošana un uzstādīšana jāveic vismaz diviem cilvēkiem - pastāv savainojumu risks.

Izmantojiet aizsargcimdus visos izsaiņošanas un uzstādīšanas darbos - pastāv risks sagriezties.

⚠ Uzstādīšanu, tostarp ūdens pievada pieslēgšanu (ja tāds ir), kā arī elektrisko savienojumu izveidi un remontu drīkst veikt tikai kvalificēts tehniķis.

Nelabojiet un nemainiet ierīces detaļas, ja vien tas nav tieši norādīts lietotāja rokasgrāmatā. Neļaujiet bērniem būt tuvumā ierīces montāžas vietā. Pēc ierīces izsaiņošanas pārlicinieties, vai pārvadāšanas laikā tā nav bojāta. Problēmu gadījumā sazinieties ar

izplatītāju vai tuvāko pēcpārdošanas apkopes dienestu. Pēc ierīces montāžas novietojiet iepakojuma materiālus (plastmasas un polistirola daļas u.c.) bērniem nepieejamā vietā - pastāv nosmakšanas risks.

Pirms ierīces uzstādīšanas tai jābūt atvienotai no elektrotīkla - pastāv elektriskā trieciena risks. Uzstādīšanas laikā sekojiet, lai ierīce nesabojātu barošanas kabeli - pastāv aizdegšanās un strāvas trieciena risks. Ieslēdziet ierīci tikai tad, kad montāža ir pabeigta.

⚠ Uzmanieties, lai ierīces pārvietošanas laikā nesabojātu grīdu (piemēram, parketu). Uzstādiet un nolīmeņojiet ierīci uz grīdas, kas spēj izturēt ierīces svaru, vietā, kas ir piemērota iekārtas izmēram un lietošanas veidam. Pārlicinieties, vai tā neatrodas tuvumā siltuma avotam un vai visas četras kājiņas ir stabilas un saskaras ar grīdu, nepieciešamības gadījumā pieregulējiet tās un ar līmeņrādi pārbaudiet ierīces līmeņojumu. Pirms ierīces ieslēgšanas pagaidiet vismaz divas stundas, lai pārlicinātos, vai dzesēšanas kontūrs darbojas efektīvi.

⚠ Lai nodrošinātu nepieciešamo ventilāciju, atstājiet brīvu vietu abās pusēs ierīcei un virs tās. Lai izvairītos no saskarsmes ar karstām virsmām, attālumam no ierīces aiz mugures līdz sienai aiz tās jābūt vismaz 50 mm. Šī attāluma samazināšana palielinās izstrādājuma elektrības patēriņu.

⚠ Lai nodrošinātu nepieciešamo ventilāciju, atstājiet brīvu vietu abās pusēs ierīcei un virs tās. Lai izvairītos no saskarsmes ar karstām virsmām, attālumam no ierīces aiz mugures līdz sienai

aiz tās jābūt vismaz 50 mm. Šī attāluma samazināšana palielinās izstrādājuma elektrības patēriņu.

⚠ **BRĪDINĀJUMS!** Novietojot ledusskapi, sekojiet, lai netiktu saspriests vai bojāts tā barošanas kabelis.

⚠ **BRĪDINĀJUMS!** Lai izvairītos no nestabilitātes riska, ierīces novietošana vai nostiprināšana ir jāveic saskaņā ar ražotāja norādījumiem. Ir izliegts novietot saldētavu tā, ka gāzes plīts metāla šļūtene, metāla gāzes vai ūdens caurules vai arī elektrības kabeli saskaras ar saldētavas aizmugurējo sienu (kondensatora spoli).

ELEKTRISKIE BRĪDINĀJUMI

⚠ IJānodrošina iespēja atvienot ierīci no strāvas padeves, to vienkārši atslēdzot, ja pieejama kontaktdakša, vai ar divpolu slēdzi, kas uzstādīts pirms kontaktligzdas pēc elektroinstalācijas noteikumiem, un ierīcei jābūt zemētai atbilstoši valsts elektrības drošības standartiem.

⚠ Neizmantojiet pagarinātājus vai vairākspraudņu kontaktlīgzdas vai adapterus. Pēc ierīces uzstādīšanas tās elektriskās sistēmas daļas nedrīkst būt pieejamas.

Neizmantojiet ierīci ar mitrām rokām vai basām kājām.

Nelietojiet šo ierīci, ja bojāts tās strāvas kabelis vai kontaktdakša, ja tā nedarbojas pareizi vai tā ir bojāta vai tikusi nomesta.

⚠ Ja padeves kabelis ir bojāts, tas jāaizvieto ar identisku, nomaināmu jāveic ražotājam, tā apkalpošanas dienesta aģentam vai līdztīgas kvalifikācijas personai, lai izvairītos no bīstamības – strāvas trieciena riska.

⚠ **BRĪDINĀJUMS!** Nenovietojiet ledusskapja aizmugurē pagarinātāju ar sadalītāju vai pārvietojamu barošanas avotu.

TĪRĪŠANA UN APKOPE

⚠ **BRĪDINĀJUMS!** Pārlicinieties, ka pirms apkopes darbību veikšanas ierīce ir izslēgta un atvienota no strāvas padeves – pastāv strāvas trieciena risks; nekad nelietojiet tvaika tīrīšanas iekārtu - strāvas trieciena risks.

⚠ Neizmantojiet abrazīvus vai raupjus tīrīšanas līdzekļus, piemēram, stikla tīrīšanas līdzekļus, uzliesmojošus šķidrums, tīrāmos vaskus, koncentrētus mazgāšanas līdzekļus, balinātājus vai tīrāmos līdzekļus, kuru sastāvā ir naftas produkti, plastmasas daļu, ierīces iekšpuses un starpliku tīrīšanai. Neizmantojiet papīra dvieļus, tīrāmos sūkļus vai citus raupjus tīrīšanas līdzekļus.

IEPAKOJUMA MATERIĀLU UTILIZĀCIJA

Iepakojuma materiāls ir 100 % pārstrādājams un tiek apzīmēts ar atbilstošo pārstrādes simbolu



Tādēļ dažādas iepakojuma daļas jāutilizē atbilstīgi un saskaņā ar vietējiem atkritumu apsaimniekošanas noteikumiem.

MĀJSAIMNIECĪBAS IERĪČU UTILIZĀCIJA

Šī ierīce ir izgatavota no pārstrādājamiem un atkārtoti izmantojamiem materiāliem.

Utilizējiet to saskaņā ar vietējiem atkritumu apsaimniekošanas noteikumiem.

Plašāku informāciju par lietotu mājaisaimniecības ierīču apstrādi, atjaunošanu un pārstrādi varat iegūt vietējās varas iestādes, pie atkritumu savākšanas pakalpojumu sniedzējiem vai veikalā, kur ierīci iegādājāties.

Šī ierīce ir marķēta saskaņā ar Eiropas Direktīvu 2012/19/ES par elektrisko un elektronisko iekārtu atkritumiem (EEIA).

Nodrošinot šīs ierīces pareizu utilizāciju, jūs varat novērst iespējamo negatīvo vides un cilvēka veselības apdraudējumu.



Simbols  uz izstrādājuma vai komplektācijā iekļautajiem dokumentiem norāda, ka šo ierīci nevar izmest sadzīves atkritumos, bet tā ir jānodod pārstrādei elektrisko un elektronisko ierīču savākšanas centrā.

IETEIKUMI ENERĢIJAS TAUPIŠANAI

Uzstādiet ierīci sausā un labi vēdināmā telpā, pietiekami tālu no jebkura siltuma avota (piemēram, radiatora vai plīts) un vietā, kur tā nav pakļauta saules staru tiešai iedarbībai. Ja nepieciešams, izmantojiet izolējošu plāksni. Lai nodrošinātu atbilstošu vēdināšanu, izpildiet uzstādīšanas norādījumus. Nepietiekama ventilācija izstrādājuma aizmugurē palielina enerģijas patēriņu un samazina dzesēšanas efektivitāti.

Bieža durvju atvēršana var palielināt enerģijas patēriņu.

Ierīces iekšējo temperatūru un enerģijas patēriņu var ietekmēt arī istabas temperatūra, kā arī ierīces novietojums. Iestatot temperatūru, jāņem vērā šādi faktori. Iespējami ierobežojiet durvju atvēršanu.

Saldētas pārtikas uzglabāšanas vietu var palielināt izņemot grozus un sarmas apturēšanas plauktu (ja tāds ir).

Kompresors, darbojoties, rada troksni; tā ir parasta parādība, un par to nav jāraizējas.

Nenovietojiet ierīci siltuma avotu tuvumā.

Funkciju Fast Freeze (trā sasaldēšana) (ja tāda ir) var izmantot optimālai ierīces darbībai — 24 stundas pirms svaigu produktu ievietošanas saldētavā. Lai ieslēgtu/izslēgtu šo funkciju, ievērojiet norādījumus ātrās sākšanas pamācībā.

Pēc tam, kad saldētavā ievietoti svaigi produkti, trās saldēšanas funkcijai pietiek ar 24 stundām, lai tos sasaldētu; šī perioda beigās izslēdziet pogu Fast Freeze (trā saldēšana) (ja tāda ir). Ja ierīcē nav šīs pogas, pārslēdziet termostatu tā sākotnējā stāvoklī.

Uzmanību!

Lai samazinātu enerģijas patēriņu, kad tiek saldēts neliels produktu daudzums, trās saldēšanas funkciju iespējams izslēgt jau pēc pāris stundām.

Ierīces lietotājam jāveic saldēšanas ierīces apkope saskaņā ar informāciju nodaļā TĪRĪŠANA UN APKOPE

DAŽĀDAS FUNKCIJAS UN IESPĒJAS

Termostata iestatījums

Saldētavas termostats automātiski regulē nodalījumu iekšējo temperatūru.

Pagriežot pogu no 1. līdž 3. pozīcijai, var iegūt zemāku temperatūru.

Svarīga piezīme: Nemēģiniet pagriezt pogu tālāk par .1 pozīciju, lai šādā veidā apturētu ierīci.

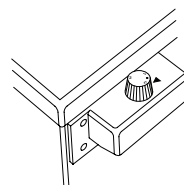

Saldētavas termostata iestatījums

1. Īslaicīgai pārtikas uzglabāšanai saldētavas nodalījumā pogu var iestatīt no mazākās līdz vidējai pozīcijai.
2. Lai ilgstoši glabātu pārtiku saldētavas nodalījumā, pogu var iestatīt vidējā pozīcijā.
3. Maksimālā dzesēšanas pozīcija. Ierīce darbosies ilgāk.

Ievērojiet, ka: Apkārtējās vides temperatūra, tikko ievietota ēdiena temperatūra un tas, cik bieži tiek atvērta durvis, ietekmē temperatūru saldētavā. Ja nepieciešams, nomainiet temperatūras iestatījumu.

Piederumi

Ledus trauks

- Piepildiet ledus trauku ar ūdeni un novietojiet saldētavas nodalījumā.
- Kad ūdens ir pilnībā sasalis, varat pagriezt trauku, kā parādīts zemāk, lai izņemtu ledus kubiņus.



Plastmasas skrāpis

Pēc kāda laika atsevišķās vietās saldētavas nodalījumā veidosies apsarmojums.

Saldētavā uzkrājušos apsarmojumu periodiski ir jānoņem. Ja nepieciešams, izmantojiet komplektā iekļauto plastmasas skrāpi. Šai darbībai neizmantojiet asus metāla priekšmetus.

Tie var pārdurt ledusskapja kontūru un radīt neatgriezeniskus iekārtas bojājumus.



Brīdinājumi par temperatūras regulēšanu

- Nepāreijiet pie citas regulēšanas pirms iepriekšējās regulēšanas pabeigšanas.
- Apkārtējās vides temperatūra, tikko ievietota ēdiena temperatūra un tas, cik bieži tiek atvērta durvis, ietekmē temperatūru saldētavā. Ja nepieciešams, nomainiet temperatūras iestatījumu.
- Saldētavas darbināšana nav ieteicama, ja temperatūra ir zemāka par 10 °C.
- Temperatūras iestatījums jānoregulē, ņemot vērā to, cik bieži saldētavas durvis tiek atvērta un aizvērta, cik daudz pārtikas tiek glabāta saldētavā, un kādā vidē ierīces novietota.
- Lai nodrošinātu, ka saldētava ir pilnīgi atdzisusi, pirmo reizi lietojot saldētavu, to ieteicams darbināt 24 stundas bez pārtraukuma. Šajā laika periodā neatveriet saldētavas durvis un neievietojiet tajā ēdiena.
- Jūsu saldētavā ir iebūvēta 5 minūšu aizkaves funkcija, kas paredzēta, lai novērstu kompresora bojājumus. Kad saldētava tiek pievienota elektrotīklam, tā sāks normāli darboties pēc 5 minūtēm.
- Saldētava ir paredzēta darbam standartos minētajā vides temperatūras diapazonā, atbilstoši klimata klasei, kas norādīta informatīvajā uzlīmē. Lai nodrošinātu dzesēšanas efektivitāti, saldētavu nav ieteicams darbināt vidē, kas ir ārpus noteiktā temperatūras diapazona.
- Šī ierīce ir paredzēta lietošanai apkārtējās vides temperatūrā no 10 °C līdz 43 °C.

Klimata klase	Vides t. (°C)
SN:	No 10 līdz 32 °C
ST:	No 16 līdz 38 °C;
N:	No 16 līdz 32 °C
T:	No 16 līdz 43 °C

PĀRTIKAS PRODUKTU IZVIETOŠANA IERĪCĒ

- Saldēšanas nodalījumu izmanto svaigas pārtikas sasaldēšanai, saldētas pārtikas uzglabāšanai un iepakojuma norādītajā laikposmā un ledus kubiņu pagatavošanai.
- Nelieciet blakus sasaldētiem produktiem svaigu un siltu ēdienu, jo tas var atkausēt saldēto pārtiku.
- Sasaldējot svaigu pārtiku (piemēram, gaļu, zivis un malto gaļu), sadaliet tās porcijās, ko izmantosiet vienā reizē.
- Uzglabājot saldētu pārtiku, vienmēr rūpīgi jāievēro norādījumi, kas redzami uz saldētas pārtikas iepakojumiem. Ja nav nekādas informācijas, pārtiku nevajadzētu uzglabāt ilgāk par 3 mēnešiem no iegādes datuma.
- Pērkot saldētu pārtiku, pārlicinieties, vai tā ir sasaldēta piemērotā temperatūrā, un ka iepakojums nav bojāts.
- Lai saglabātu pārtikas kvalitāti, saldēta pārtika jātransportē piemērotos traukos, un tā pēc iespējas īsākā laikā jānovieto atpakaļ uz ierīces saldēšanas virsmām.
- Ja saldētas pārtikas iepakojums uzrāda mitruma un uzpūšanās pazīmes, tas visticamāk iepriekš glabāts nepiemērotā temperatūrā, un tā saturs ir bojāts.
- Saldētas pārtikas uzglabāšanas laiks ir atkarīgs no istabas temperatūras, termostata iestatījuma, tā, cik bieži tiek atvērtas durvis, ēdiena veida un laika, kas nepieciešams, lai produktu transportētu no veikala uz mājām. Vienmēr ievērojiet norādījumus, kas drukāti uz iepakojuma, un nekad nepārsniedziet norādīto maksimālo glabāšanas laiku.
- Lietojiet ātrās saldēšanas plaukti, lai ātrāk sasaldētu mājas gatavotu ēdienu (un jebkuru citu ēdienu, kas ātri jāsasaldē, jo saldēšanas plauktam ir lielāka saldēšanas jauda. Ātrās saldēšanas plaukti ir saldētavas nodalījuma apakšējās atvilktnes.
- Pārtikas sasaldēšanas laikā izmantojiet apakšējo atvilktni.

9., 10. un 11. lappusē ir sniegti daži ieteikumi par ēdiena izvietošanu un uzglabāšanu dziļās saldēšanas nodalījumā.

Gaļa un zivis	Sagatavošana	Maksimālais uzglabāšanas laiks (mēneši)
Filejas bifšteks	letīt folijā	6 - 8
Jēra gaļa	letīt folijā	6 - 8
Cepta teļa gaļa	letīt folijā	6 - 8
Teļa gaļas gabali	Mazos gabalos	6 - 8
Jēra gaļas gabali	Gabalos	4 - 8
Malta gaļa	Iepakojumos bez garšvielām	1 - 3
Iekšējie orgāni (gabali)	Gabalos	1 - 3
Boloņas desa/salami	Jābūt iepakojumā, pat ja ir apvalks	
Vistas un tītara gaļa	letīt folijā	4 - 6
Zoss un pīles gaļa	letīt folijā	4 - 6
Brieža, truša, mežacūkas gaļa	2,5 kg porcijās un fileju veidā	6 - 8
Svaigas zivis (lasis, karpa, forele, sams)	Izņemiet iekšas un zivs zvīņas, nomazgājiet un nožāvējiet to,	2
Liesas zivis; asaris, āte, plekste	ja nepieciešams, nogrieziet asti un galvu.	4
Treknas zivis (tuncis, skumbrija, lufars, anšovi)		2 - 4
Gliemenes	Notīrītas un maisīnos	4 - 6
Kaviārs	Savā iepakojumā, alumīnija vai plastmasas traukā	2 - 3
Gliemeži	Sajā ūdenī, alumīnija vai plastmasas traukā	3

PIEZĪME: Saldēta gaļa pēc atkausēšanas jāgatavo tāpat kā svaiga gaļa. Ja gaļa pēc atkausēšanas netiek termiski apstrādāta, to vairs nedrīkst sasaldēt atkārtoti.

Dārzeni un augļi	Sagatavošana	Maksimālais uzglabāšanas laiks (mēneši)
Kāršu pupiņas un pupas	Nomazgājiet, sagrieziet mazos gabaliņos un novāriet ūdenī	10 - 13
Pupiņas	Izņemiet no pākstīm, nomazgājiet un vāriet ūdenī	12
Kāposti	Notīrīti un vārīti ūdenī	6 - 8
Burkāni	Notīriet, sagrieziet šķēlēs un vāriet ūdenī	12
Pipari	Nogriez kātu, pārgriez uz pusēm, izņem serdi un vāra ūdenī	8 - 10
Spināti	Notīrīti un vārīti ūdenī	6 - 9
Puķkāposti	Atdaliet lapas, sagrieziet galviņu gabalos un kādu brīdi paturiet ūdenī ar nelielu citronu sulas piedevu	10 - 12
Baklažāni	Pēc nomazgāšanas sagrieziet 2 cm lielos gabaliņos	10 - 12
Kukurūza	Notīriet un iepakojiet ar serdi vai kā saldo kukurūzu	12
Āboli un bumbieri	Nomizoiet un sagrieziet šķēlēs	8 - 10
Aprikozes un persiki	Pārgrieziet uz pusēm un izņemiet kauliņus	4 - 6
Zemenes un kazenes	Nomazgājiet un izlobiet	8 - 12
Termiski apstrādāti augļi	Pievienojiet traukā 10 % cukura	12
Gliemenes	Notīrītas un maisiņos	4 - 6
Pļūmes, ķirši, skābie ķirši	Nomazgājiet un izņemiet kauliņus	12

Piena produkti	Sagatavošana	Maksimālais uzglabāšanas laiks (mēneši)	Glabāšanas apstākļi
Piens pakās (homogenizēts)	Savā iepakojumā	2 - 3	Tīrs piens – savā iepakojumā
Siers, izņemot balto sieru	Šķēlēs	6 - 8	Originālo iepakojumu var izmantot īsam uzglabāšanas periodam. Lai glabātu ilgāku laika periodu, tas jāietin folijā.
Sviests, margarīns	Savā iepakojumā	6	

	Maksimālais uzglabāšanas laiks (mēneši)	Atkausēšanas laiks istabas temperatūrā (stundas)	Atkausēšanas laiks krāsnī (minūtes)
Maize	4 - 6	2 - 3	4-5 (220 - 225 °C)
Cepumi	3 - 6	1 - 1,5	5-8 (190 - 200 °C)
Mīklas izstrādājumi	1 - 3	2 - 3	5-10 (200 - 225 °C)
Pīrāgi	1 - 1,5	3 - 4	5-8 (190 - 200 °C)
Pildīta mīkla	2 - 3	1 - 1,5	5-8 (190 - 200 °C)
Pica	2 - 3	2 - 4	15 - 20 (200 °C)

TĪRĪŠANA UN APKOPE

- Pirms tīrīšanas atvienojiet ierīci no elektrotīkla.
- Nemazgājiet ierīci, lejoj tajā ūdeni.
- Pārļiecinieties, vai ūdens neieklūst lampas korpusā un citās elektriskajās sastāvdaļās.
- Ledusskapis periodiski jātīra, izmantojot sodas bikarbonāta un silta ūdens šķīdumu.
- Notīriet piederumus atsevišķi ar ziepēm un ūdeni. Nemazgājiet tos trauku mazgājamajā mašīnā.
- Neizmantojiet abrazīvus produktus, mazgāšanas līdzekļus vai ziepes. Pēc mazgāšanas noskalojiet ar tīru ūdeni un rūpīgi noslaukiet. Kad tīrīšana ir pabeigta, pievienojiet ierīci elektrotīklam ar sausajām rokām.
- Vismaz divas reizes gadā notīriet kondensatoru ar slotu. Tas palīdzēs ietaupīt enerģijas izmaksas un paaugstinās produktivitāti.

!! Elektriskās strāvas padeve ir jāatvieno.

Saldētavas atkausēšana

- Saldētavā uzkrājas neliels daudzums apsarmojuma atkarībā no tā, cik ilgi durvis tiek atstātas vaļā vai kāds mitruma daudzums ir tajā iekļuvis. Būtiski ir nodrošināt, lai apsarmojums un ledus neveidotos vietās, kas var traucēt ciešu durvju blīves piekļaušanos. Tas var ļaut gaisam iekļūt skapī, veicinot nepārtrauktu kompresora darbību. Plāna apsarmojuma kārtā ir diezgan mīksta, un to var noņemt ar birstīti vai plastmasas skrāpi. Neizmantojiet metāla vai cita veida asus skrāpjus, mehāniskas ierīces vai citus līdzekļus, lai paātrinātu atkausēšanas procesu. Likvidējiet visu apsarmojumu, kas izveidojiet uz skapja grīdas. Nav nepieciešams izslēgt ierīci, lai noņemtu plānu apsarmojuma kārtu.
- Lai noņemtu pamatīgu ledus kārtu, atvienojiet ierīci no elektrotīkla, iztukšojiet tās saturu kartona kastēs un ietiniet biežās segās vai papīra slāņos, lai saglabātu aukstumu. Atkausēšana būs visefektīvākā, ja to veiksiet, kad saldētava ir gandrīz tukša, un tā jāveic pēc iespējas ātrāk, lai novērstu nevajadzīgu pārtikas produktu temperatūras paaugstināšanos.
- Neizmantojiet metāla vai cita veida asus skrāpjus, mehāniskas ierīces vai citus līdzekļus, lai paātrinātu atkausēšanas procesu. Saldētas pārtikas temperatūras paaugstināšanās atkausēšanas laikā saīsinās uzglabāšanas laiku. Ja saturs ir labi iesaiņots un novietots vēsā vietā, tas var glabāties vairākas stundas.
- Noslaukiet nodalījuma iekšpusi ar sūkli vai tīru drānu.
- Lai paātrinātu atkausēšanas procesu, saldētavas nodalījumā ievietojiet vienu vai vairākas bļodas ar silta ūdeni.
- Pārbaudiet pārtikas produktus, kad ievietojat tos atpakaļ saldētavā, un ja kāds iepakojums ir atkūsis, tas jāizlieto 24 stundu laikā, termiski jāapstrādā vai jāsasaldē atkārtoti.
- Kad atkausēšana ir pabeigta, notīriet ierīces iekšpusi ar silta ūdens šķīdumu, pievienojot nelielu sodas bikarbonāta, un pēc tam rūpīgi noslaukiet. Visas noņemamās daļas nomazgājiet līdzīgā veidā un ievietojiet atpakaļ. Pirms pārtikas produktu ievietošanas atpakaļ saldētavā pievienojiet ierīci elektrotīklam un darbiniet 2 – 3 stundas.

TRANSPORTĒŠANA UN UZSTĀDĪŠANAS VIETAS MAIŅA

Transportēšana un uzstādīšanas vietas maiņa

- Ja nepieciešams, var saglabāt oriģinālos iepakojumus un putupolistirolu (PS).
- Transportēšanas laikā ierīce jānostiprina ar platu siksnu vai stipru virvi. Transportējot jāievēro uz gofrētās kastes rakstītās instrukcijas.
- Pirms transportēšanas vai uzstādīšanas vietas maiņas visi kustīgie objekti (t.i., atvilktnes, ledus trauki, ...) jāizņem vai jānofiksē ar lentēm, lai novērstu bojājumus.

!! Pārvietojiet saldētavu, turot to vertikālā stāvoklī.

Durvju novietojuma maiņa

- Nav iespējams mainīt ledusskapja durvju atvēršanas virzienu, ja uz ledusskapja durvju virsmas ir uzstādīti durvju rokturi.
- Ir iespējams mainīt durvju atvēršanas virzienu modeļiem bez rokturiem.
- Ja ledusskapja durvju atvēršanas virzienu var mainīt, šim nolūkam sazinieties ar tuvāko autorizētu servisu.

PIRMS SAZINĀTIES AR PĒCPĀRDOŠANAS SERVISU

Ja jūsu ledusskapis nedarbojas kā paredzēts, pirms zvanīt elektriķim vai pēc pārdošanas servisam, pārbaudiet turpmāk norādītos risinājumus.

Kā rīkoties, ja ledusskapis nedarbojas:

Pārbaudiet, vai:

- saldētava ir pievienota elektrotīklam un ir ieslēgta,
- jūsu mājas elektrotīkla slēdzis nav izslēgts,
- termostats ir iestatīts pozīcijā “•”,
- kontaktligzda darbojas. Lai to pārbaudītu, pievienojiet kontaktligzda ierīci, par kuru zināt, ka tā darbojas.

Kā rīkoties, ja ledusskapis darbojas slikti:

Pārbaudiet, vai:

- ierīcē nav pārāk daudz pārtikas produktu,
- saldētavas termostata iestatījums ir pozīcijā “1” (ja tā, noregulējiet termostata ripu uz piemērotu vērtību),
- durvis ir pareizi aizvērtas
- kondensatorā nav putekļu,
- ierīces aizmugurē un sānos ir pietiekami daudz vietas gaisa cirkulācijai.

Ja rodas troksnis

Dzesēšanas sistēmā cirkulējoša dzesēšanas gāze var radīt nelielu troksni (burbuļojošu skaņu) pat tad, ja kompresors nedarbojas. Tā ir parasta parādība. Ja skaņas ir citādas, pārbaudiet vai:

- ierīce ir labi nolīmeņota,
- nekas nesaskaras ar tās aizmuguri,
- nekādi priekšmeti, kas atrodas uz ierīces vai tās iekšienē, neivibrē.

Ieteikumi

- Ja ierīce netiek izmantota ilgu laiku (piemēram, atvaļinājuma laikā), atkausējiet un iztīriet ledusskapi, atstājot durvis vaļā, lai novērstu mitruma un nepatīkama aromāta veidošanos.
- Lai pilnībā apturētu ierīci, atvienojiet to no elektrotīkla kontaktligzdas (tīrīšanai un kad durvis tiek atstātas atvērtas).
- Ja pēc visu iepriekš minēto norādījumu izpildes problēma joprojām pastāv, lūdzu, sazinieties ar tuvāko autorizēto servisu.
- Iegādātā ierīce ir paredzēta lietošanai mājās apstākļos, un to var izmantot tikai mājās un norādītajiem mērķiem. Tā nav piemērota komerciālai vai sabiedriskai lietošanai. Ja patērētājs izmanto ierīci veidā, kas neatbilst norādītajam, ņemiet vērā, ka ražotājs un tirgotājs nav atbildīgi par remontu vai bojājumiem garantijas periodā.

Ieteikumi enerģijas taupīšanai

1. Uzstādiet ierīci vēsā, labi vēdināmā telpā, ne tiešā saules gaismā un netuvinot siltuma avotam (radiators, plīts... u.c.). Pretējā gadījumā izmantojiet izolācijas plāksni.
2. Ļaujiet atdzist siltiem ēdieniem un dzērieniem pirms to ievietošanas ierīcē.
3. Aplājiet dzērienus vai citus šķidrumus pirms to ievietošanas ierīcē. Pretējā gadījumā ierīcē paaugstinās mitruma līmenis. Tāpēc darba laiks kļūst ilgāks. Dzērienu un citus šķidrumus aplāšana palīdz arī saglabāt smaržu un garšu.
4. Centieties izvairīties no ilgstošas vai pārāk biežas durvju atvēršanas, jo siltais gaiss ieplūdis skapī, un kompresors ieslēdzas nevajadzīgi bieži.
5. Turiet aizvērtus dažādu temperatūru nodalījumu vākus (augļu un dārzeņu atvilktnes, dzesētājs...u.c.)
6. Durvju starplikai jābūt tīrai un elastīgai. Ja starplika ir nolietojusies, nomainiet to.
7. Vairāk pārtikas iespējams uzglabāt, izņemot saldētavas plauktu. Enerģijas patēriņš tiek deklarēts ar maksimālo slodzi un bez saldētavas plaukta.

IERĪCES DAĻAS UN NODALĪJUMI

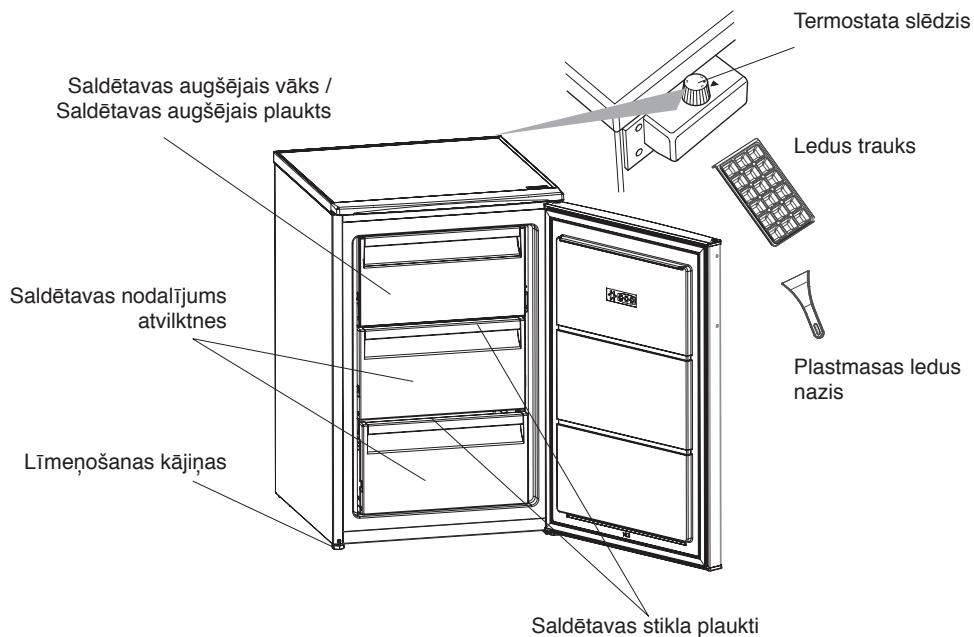

Par saldētavas stikla plauktiem: Kad saldētava ir izņemta no iepakojuma, abi saldētavas stikla plaukti var būt apakšējā saldētavas plaukta pozīcijā. Šādā situācijā izņemiet lielāko plauktu un novietojiet to augšējā plaukta pozīcijā.

Šī prezentācija ir paredzēta tikai informācijai par ierīces daļām.
Daļas var atšķirties atkarībā no ierīces modeļa.

VEILIGHEIDSVOORSCHRIFTEN

Belangrijk moet worden gelezen en in acht genomen

Lees voordat u het apparaat gaat gebruiken deze veiligheidsinstructies. Bewaar ze in de buurt voor toekomstige raadpleging.

Deze instructies en het apparaat zelf zijn voorzien van belangrijke veiligheidsaanwijzingen, die te allen tijde moeten worden opgevolgd. De fabrikant kan niet aansprakelijk gesteld worden voor schade die het gevolg is van het niet opvolgen van deze veiligheidsinstructies, oneigenlijk gebruik of een foute programmering van de regelknoppen.

⚠ Heel kleine kinderen (0-3 jaar) moeten uit de buurt van het apparaat blijven. Jonge kinderen (3-8 jaar) moeten uit de buurt van het apparaat blijven, tenzij ze de hele tijd onder toezicht staan. Kinderen vanaf 8 jaar en personen met verminderde fysieke, sensorische of mentale vermogens of gebrek aan ervaring en kennis, mogen dit apparaat gebruiken indien ze onder toezicht staan of instructies hebben ontvangen over veilig gebruik en de mogelijke gevaren ervan begrijpen. Kinderen mogen niet spelen met het apparaat. De reiniging en het onderhoud mogen niet door kinderen worden uitgevoerd zonder toezicht. Kinderen van 3 tot 8 jaar mogen etenswaren uit de koelapparatuur halen en er in leggen.

TOEGESTAAN GEBRUIK

⚠ **VOORZICHTIG:** Het apparaat is niet geschikt voor inwerkingstelling met een externe schakelaar zoals een timer, of een afzonderlijk systeem met afstandsbediening.

⚠ Dit apparaat is bedoeld voor gebruik in huishoudelijke en gelijkaardige toepassingen zoals: personeelskeukens in winkels, kantoren en overige werkomgevingen; in landbouwbedrijven; door klanten in hotels, motels, bed & breakfast en andere verblijfsomgevingen.

⚠ Dit apparaat is niet geschikt voor een professioneel gebruik. Gebruik het apparaat niet buiten.

⚠ De lamp die in het apparaat wordt gebruikt is specifiek ontworpen voor huishoudapparaten en is niet geschikt voor ruimteverlichting (EG Verordening 244/2009).

⚠ Het apparaat is bedoeld voor gebruik op plaatsen waar de temperatuur binnen het volgende bereik komt, conform de klimaatklasse op het typeplaatje. Mogelijk werkt het apparaat niet correct indien het lange tijd op een temperatuur buiten het aangegeven bereik wordt gebruikt.

Omgevingstemperaturen van klimaatklasse:

SN: van 10 tot 32 °C
ST: van 16 tot 38 °C;
N: van 16 tot 32 °C
T: van 16 tot 43 °C





Dit apparaat bevat geen CFK. Het koelcircuit bevat R600a (HC). Apparaten met Isobutaan (R600a): isobutaan is een natuurlijk gas dat geen schadelijke invloed heeft op het milieu, maar wel ontvlambaar is. Zorg er daarom voor dat de koelcircuitleidingen niet

beschadigd raken, vooral wanneer het koelcircuit geledigd wordt.

 **WAARSCHUWING:** Beschadig de koelcircuitleidingen van het apparaat niet.

 **WAARSCHUWING:** Houd de ventilatieopeningen in de behuizing van het apparaat of in de ingebouwde structuur vrij van obstakels.

 **WAARSCHUWING:** Gebruik geen mechanische, elektrische of chemische middelen behalve de middelen aanbevolen door de fabrikant om het ontthooiproces te versnellen.

 **WAARSCHUWING:** Gebruik of plaats geen elektrische apparaten binnenin de apparaatcompartimenten indien deze niet het type zijn dat uitdrukkelijk is goedgekeurd door de Fabrikant.

 **WAARSCHUWING:** IJsmakers en/of waterdispensers die niet rechtstreeks op het waterleidingnet zijn aangesloten, mogen uitsluitend met drinkwater worden gevuld.

 **WAARSCHUWING:** Automatische ijsmakers en/of waterdispensers moeten worden aangesloten op een waterleidingnet dat uitsluitend drinkwater levert, met een waterdruk tussen 0,17 en 0,81 MPa (1,7 en 8,1 bar).

 **Sla geen ontplofbare stoffen zoals spuitbussen op en gebruik geen benzine of andere brandbare materialen in of in de buurt van het apparaat.**

 **Slik de (niet-giftige) vloeistof uit de vrieselementen niet in (bij enkele modellen). Eet geen ijsblokjes of waterijsjes die net**

uit de vriezer komen, aangezien deze vriesbrandwonden kunnen veroorzaken.

 **Bij producten ontworpen voor gebruik met een luchtfilter in een toegankelijke ventilatorafdekking, moet het filter altijd zijn aangebracht wanneer het apparaat in bedrijf is.**

 **Bewaar geen glazen containers met vloeistoffen in het diepvriezercompartiment omdat ze kunnen breken.**

Blokkeer de ventilator (indien aanwezig) niet met levensmiddelen. Controleer dat de diepvriezerdeur na het plaatsen van de levensmiddelen goed is gesloten.

 **Een beschadigde afdichting dient zo snel mogelijk vervangen te worden.**

 **Gebruik het diepvriezercompartiment alleen om diepvriesvoedsel te bewaren, verse levensmiddelen in te vriezen en ijsblokjes te maken.**

 **Vermijd het bewaren van onverpakt voedsel in direct contact met interne oppervlakken van de diepvriezercompartimenten.**

 **C-pentaaan wordt gebruikt als blaasmiddel in het isolatieschuim en is een licht ontvlambaar gas.**

Rekening houdend met de temperatuursverschillen in de verschillende koelkastcompartimenten, kunnen etenswaren het beste als volgt worden bewaard:

De zone met 4 sterren (**) is geschikt voor het invriezen van levensmiddelen op omgevingstemperatuur en voor het bewaren van ingevroren etenswaren, aangezien de temperatuur gelijkmatig is verdeeld**

over het hele compartiment. De houdbaarheidsdatum van gekochte diepvriesproducten staat op de verpakking vermeld. Deze datum houdt rekening met het type voedsel dat wordt bewaard, en moet daarom worden aangehouden. Verse etenswaren kunnen worden bewaard voor de onderstaande periodes: 1-3 maanden voor kaas, schaaldieren, ijs, ham/worst, melk, verse vloeistoffen; 4 maanden voor biefstuk of koteletten (rund, lam, varken); 6 maanden voor boter of margarine en gevogelte (kip, kalkoen); 8-12 maanden voor fruit (behalve citrusvruchten), gebraden vlees (rund, varken, lam), groenten. De houdbaarheidsdatum op de verpakking van etenswaren in de 2-sterrenzone moeten worden aangehouden.

Houd rekening met de volgende punten om voedselbesmetting te voorkomen:

- Het langdurig openen van de deur kan de temperatuur in de compartimenten van het apparaat aanzienlijk verhogen.
- Reinig regelmatig oppervlakken die in contact kunnen komen met etenswaren, evenals toegankelijke afvoersystemen.
- Reinig watertanks als ze 48 uur niet zijn gebruikt; spoel het watersysteem dat is aangesloten op een watertoevoer als er gedurende 5 dagen geen water is gebruikt.
- Bewaar rauw vlees en rauwe vis in geschikte bewaarbakken in de koelkast, om contact met (of druppelen op) andere etenswaren te voorkomen.
- Vriescompartimenten met twee sterren zijn geschikt voor het bewaren van reeds ingevroren voedsel en voor het bewaren of

maken van ijs en ijsblokjes.

- Vries geen verse etenswaren in in compartimenten met één, twee of drie sterren.
- Als het koelapparaat gedurende lange perioden leeg blijft, schakel het dan uit, ontdooi het, maak het schoon, laat het drogen en laat de deur open om te voorkomen dat zich schimmel in het apparaat vormt.

INSTALLATIE

⚠ Het apparaat moet gehanteerd en geïnstalleerd worden door twee of meer personen - risico van verwondingen. Gebruik beschermende handschoenen om uit te pakken en te installeren - risico van snijwonden.

⚠ Laat de installatie, m.i.v. de aansluiting op het waternet (indien van toepassing), de elektrische aansluitingen en reparaties door een gekwalificeerd technicus verrichten. Repareer of vervang geen enkel onderdeel van het apparaat, behalve als dit expliciet aangegeven wordt in de gebruikershandleiding. Houd kinderen uit de buurt van de installatieplaats. Controleer na het uitpakken van het apparaat of het tijdens het transport geen beschadigingen heeft opgelopen. Neem in geval van twijfel contact op met uw leverancier of de dichtstbijzijnde Whirlpool Consumentenservice. Na de installatie moet het verpakkingsmateriaal (plastic, piepschuim enz.) buiten het bereik van kinderen bewaard worden - risico voor verstikking. Het apparaat moet worden losgekoppeld van het elektriciteitsnet voordat u installatiewerkzaamheden uitvoert - risico voor elektrocutie. Tijdens de

installatie dient u ervoor te zorgen dat het apparaat de voedingskabel niet beschadigd - risico voor brand of elektrocutie. Activeer het apparaat alleen als de installatie is voltooid.

⚠ Zorg dat u de vloer (bijv. parket) niet beschadigt tijdens het verplaatsen van het apparaat. Installeer het apparaat op een vloer of steun die sterk genoeg is om het gewicht te kunnen hebben, en op een plaats die geschikt is voor grootte en gebruik.

Controleer of het apparaat niet vlak naast een warmtebron staat en of de vier pootjes stevig op de vloer rusten, stel ze naar wens af en controleer of het apparaat exact horizontaal staat en gebruik hiervoor een waterpas. Wacht minstens twee uur alvorens het apparaat in te schakelen om zeker te stellen dat het koelcircuit volledig efficiënt is.

⚠ Om voor voldoende ventilatie te zorgen dient er aan beide zijanten en aan de bovenkant van het apparaat ruimte vrijgelaten te worden. De afstand tussen de achterzijde van het apparaat en de muur achter het apparaat dient minimaal 50 mm te bedragen, om contact met hete oppervlakken te voorkomen. Bij minder ruimte aan de achterzijde neemt het energieverbruik van het product toe.

⚠ **WAARSCHUWING:** Zorg er bij het plaatsen van het apparaat voor dat de voedingsnoer niet geklemd zit of beschadigd is.

⚠ **WAARSCHUWING:** Om gevaar als gevolg van instabiliteit te voorkomen, moet de positionering of bevestiging van het apparaat worden uitgevoerd volgens de instructies van de fabrikant. Het is verboden de diepvriezer dusdanig

te plaatsen dat de metalen slang van een gaskachel, metalen gas- of waterleidingen of elektrische draden in contact komen met de achterwand van de diepvriezer (condensatorspoel).

ELEKTRISCHE WAARSCHUWINGEN

⚠ Het moet mogelijk zijn het apparaat van het elektriciteitsnet af te koppelen door de stekker uit het stopcontact te halen of via een meerpolige netschakelaar die bovenstrooms van het stopcontact is geplaatst conform de bedradingsvoorschriften en het apparaat dient geaard te zijn conform de nationale veiligheidsnormen voor elektriciteit.

⚠ Gebruik geen verlengsnoeren, meervoudige stopcontacten of adapters. Als de installatie voltooid is, mogen de elektrische onderdelen niet meer toegankelijk zijn voor de gebruiker. Gebruik het apparaat niet wanneer u natte voeten hebt of blootsvoets bent.

Gebruik het apparaat niet als de stroomkabel of de stekker beschadigd is, als het apparaat niet goed werkt of als het beschadigd of gevallen is.

⚠ Als de voedingskabel beschadigd is, moet het door de fabrikant, zijn technicus of een gelijkaardig gekwalificeerd persoon vervangen worden door een identieke kabel, om gevaarlijke situaties en risico van elektrocutie te voorkomen.

⚠ **WAARSCHUWING:** Meerdere draagbare stopcontacten of draagbare voedingen mogen niet aan de achterkant van het apparaat worden geplaatst.

REINIGING EN ONDERHOUD

 **WAARSCHUWING:** Het apparaat moet worden losgekoppeld van het elektriciteitsnet voordat u installatiewerkzaamheden uitvoert; gebruik nooit stoomreinigers - risico van elektrocutie.

 Gebruik op kunststof onderdelen, binnen- en deurranden of afdichtingen geen schurende of agressieve schoonmaakmiddelen zoals ruitensprays, schurende reinigingsmiddelen, brandbare vloeistoffen, schoonmaakwassen, geconcentreerde schoonmaakmiddelen, bleekmiddelen en reinigingsmiddelen die aardolieproducten bevatten. Gebruik geen papieren handdoeken, schuursponsjes of ander hard schoonmaakmateriaal.

VERWERKING VAN DE VERPAKKING

De verpakking kan volledig gerecycled worden, zoals door het recyclingssymbool wordt aangegeven .

De diverse onderdelen van de verpakking mogen daarom niet bij het gewone huisvuil worden weggegooid, maar moeten worden afgevoerd volgens de plaatselijke voorschriften.

AFDANKEN VAN HUISHOUDELIJKE APPARATUUR

Dit apparaat is vervaardigd van recyclebaar of herbruikbaar materiaal.

Dank het apparaat af in overeenstemming met plaatselijke milieuvoorschriften voor afvalverwerking.

Voor meer informatie over behandeling, terugwinning en recycling van huishoudelijke apparaten kunt u contact opnemen met uw plaatselijke instantie, de vuilnisophaaldienst of de winkel waar u dit apparaat hebt gekocht. Dit apparaat is voorzien van het merkteken volgens de Europese Richtlijn 2012/19/EU inzake Afdankte elektrische en elektronische apparaten (AEEA).

Door ervoor te zorgen dat dit product correct wordt afgedankt, helpt u mogelijke schadelijke gevolgen voor het milieu en de gezondheid te voorkomen.

Het symbool  op het product of op de begeleidende documentatie geeft aan dat dit apparaat niet als huishoudelijk afval behandeld mag worden, maar dat het ingeleverd moet worden bij een speciaal inzamelingscentrum voor de recycling van elektrische en elektronische apparatuur.

TIPS OM ENERGIE TE BESPAREN

Installeer het apparaat in een droge, goed geventileerde ruimte, ver bij eventuele warmtebronnen vandaan (bijv. radiator, fornuis, etc.) en op een plek die niet aan direct zonlicht wordt blootgesteld. Gebruik indien nodig een isolatieplaat.

Volg de installatie-instructies om voldoende ventilatie te garanderen.

Door onvoldoende ventilatie aan de achterzijde van het product neemt het energieverbruik toe en neemt de koefficiëntie af.

Wanneer de deur vaak wordt geopend kan dit leiden tot een verhoogd energieverbruik.

De interne temperatuur van het apparaat en het energieverbruik worden beïnvloed door de omgevingstemperatuur en de plaats waar het apparaat opgesteld is. Bij het instellen van de temperatuur moet rekening gehouden worden met deze factoren. Beperk het openen van deuren tot een minimum.

U kunt de opslagcapaciteit voor ingevroren etenswaar vergroten door opslagmanden en, indien aanwezig, de Stop Frost-plaat te verwijderen.

Wees niet verontrust over geluiden die van de compressor komen want dat zijn de normale geluiden van werking.

Houd het product uit de buurt van warmtebronnen.

Voor de ideale prestatie van het apparaat kan snelvriezen (indien aanwezig) worden gebruikt 24 uur voor het plaatsen van vers voedsel in de diepvriezer. Volg de instructies in de Beknopte handleiding om de functie in of uit te schakelen. In het algemeen is ongeveer 24 uur snelvriezen nadat het voedsel in de vriezer is gezet voldoende; aan het einde van deze periode schakelt u de snelvriesknop uit (indien aanwezig). Bij apparaten zonder deze knop wordt de thermostaat weer in de oorspronkelijke stand gezet.

Let op: Om energie te besparen kan de snelvriesfunctie na een paar uur worden uitgeschakeld wanneer u kleine hoeveelheden levensmiddelen invriest.

De gebruiker moet het koelapparaat onderhouden volgens het hoofdstuk REINIGING EN ONDERHOUD

DE VERSCHILLENDE FUNCTIES EN MOGELIJKHEDEN

Thermostaat instellen

De vriezerthermostaat stelt de binnentemperatuur van de compartimenten automatisch af. Door de knop te draaien van stand 1 naar 3 worden koudere temperaturen ingesteld.

Belangrijke opmerking: Probeer de knop niet verder dan stand 1 te draaien, dat legt het apparaat stil.

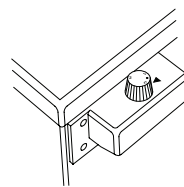

Vriezerthermostaat instellen

1. Voor het bewaren van voedsel in het diepvriescompartiment voor korte tijd zet u de knop tussen de minimumstand en de middenstand.
2. Voor het bewaren van voedsel in het diepvriescompartiment voor lange tijd zet u de knop op de middenstand.
3. Maximumkoelstand. Het apparaat zal langer werken.

Let op: De omgevingstemperatuur, de temperatuur van het vers opgeslagen voedsel en het aantal malen dat de deur wordt geopend beïnvloeden de temperatuur in de vriezer. Wijzig zo nodig de temperatuurinstelling.

Accessoires

Ijsbakje*

- Vul het ijsbakje met water en zet het in het vriesvak.
- Nadat het water volledig in ijs is veranderd, kunt u het bakje omkeren zoals hieronder getoond om de ijsblokjes te verwijderen.



Plastic schraper

Na verloop van tijd kan er rijp in bepaalde zones van het diepvriescompartiment ontstaan. De rijp die zich in de vriezer ophoopt moet regelmatig verwijderd worden. Gebruik zo nodig de meegeleverde plastic schraper. Gebruik geen scherpe metalen voorwerpen voor deze handeling. Ze kunnen de koelkastleiding doorboren en onherstelbare schade aan de unit veroorzaken.



Waarschuwingen voor temperatuurafstellingen

- Begin niet aan een nieuwe afstelling voordat een afstelling helemaal is uitgevoerd.
- De omgevingstemperatuur, de temperatuur van het vers opgeslagen voedsel en het aantal malen dat de deur wordt geopend beïnvloeden de temperatuur in de vriezer. Wijzig zo nodig de temperatuurinstelling.
- Het is niet raadzaam om de vriezer te gebruiken in omgevingen kouder dan 10°C.
- De thermostaatinstelling dient rekening te houden met het aantal malen dat de vriezerdeur wordt geopend en gesloten, de hoeveelheid voedsel die wordt bewaard in de vriezer en de omgeving waarin het apparaat is geplaatst.
- We raden aan om de vriezer bij het eerste gebruik 24 uren lang ononderbroken te laten werken om er zeker van te zijn dat het volledig gekoeld wordt. Open in deze tijdsperiode de vriezerdeur niet en plaats geen voedsel in de vriezer.
- Uw vriezer heeft een ingebouwde 5-minutenvertragingfunctie, bedoeld om schade aan de compressor te voorkomen. Wanneer de stroomtoevoer naar uw vriezer wordt ingeschakeld, begint het gewoonlijk te werken na 5 minuten.
- Uw vriezer is ontworpen om te werken in de omgevingstemperatuurintervallen die in de normen vastgelegd zijn, op basis van de klimaatklasse vermeld op het informatie-etiket. Het is raadzaam om, om efficiëntieredenen, de vriezer niet te gebruiken in omgevingen die buiten de vermelde temperatuurintervallen vallen.
- Dit apparaat is ontworpen voor gebruik bij een omgevingstemperatuur binnen het bereik 10°C - 43°C.

Klimaatklasse	Omgevingst. (°C)
SN:	Van 10 tot 32°C
ST:	Van 16 tot 38°C;
N:	Van 16 tot 32°C
T:	Van 16 tot 43°C

VOEDSEL SCHIKKEN IN HET APPARAAT

- Het diepvriescompartiment wordt gebruikt om vers voedsel in te vriezen, om bevroren voedsel op te slaan gedurende de aangeduide tijdsperiode en om ijsblokjes te maken.
- Leg vers en warm voedsel niet naast bevroren voedsel, aangezien dit het bevroren voedsel kan ontdoien.
- U dient het in te vriezen voedsel (vlees, vis en gehakt vlees) in porties te verdelen, die in hun geheel kunnen worden geserveerd.
- Om bevroren voedsel op te slaan moeten de aanwijzingen op de verpakking van het bevroren voedsel altijd zorgvuldig in acht worden genomen. Als er geen informatie wordt gegeven, mag het voedsel niet langer dan 3 maanden vanaf de aankoopdatum worden bewaard.
- Indien u ingevroren levensmiddelen koopt, controleer of deze aan de juiste temperaturen werden ingevroren en of de verpakking niet is beschadigd.
- Bevroren voedsel dient in geschikte containers te worden vervoerd om de kwaliteit van het voedsel te bewaren en zo vlug mogelijk op de vriesvlakken van het apparaat te worden geplaatst.
- Als de verpakking van ingevroren levensmiddelen tekenen van vochtigheid heeft en abnormaal gezwollen is, is het het waarschijnlijk dat het voedsel aan een ongeschikte temperatuur werd opgeslagen en inmiddels bedorven is.
- De opslagduur van ingevroren levensmiddelen is afhankelijk van de omgevingstemperatuur, de thermostaatinstelling, hoe vaak de deur wordt geopend, het soort levensmiddel en de tijd die nodig is om het product te vervoeren van de winkel naar uw woning. Neem altijd de aanwijzingen op de verpakking in acht en overschrijd nooit de aangegeven maximale opslagduur.
- Gebruik het snelvriesvak om thuis bereid voedsel (en elk ander voedsel dat snel moet worden ingevroren) sneller in te vriezen met het grotere vriesvermogen van het vriesvak. Snelvriesvakken zijn de onderste laden van het diepvriescompartiment.
- Gebruik de onderste lade wanneer u voedsel invriest.

Op de bladzijden 9, 10 en 11 staan enkele aanbevelingen met betrekking tot het plaatsen en bewaren van uw voedingsmiddelen in het diepvrieskoelcompartiment.

Vlees en vis	Vorbereiding	Maximale bewaarperiode (maanden)
Ribkarbonades	Afgedekt met folie	6 - 8
Lamsvlees	Afgedekt met folie	6 - 8
Gebraden kalfsvlees	Afgedekt met folie	6 - 8
Kalfsvlees in blokjes	In kleine stukjes	6 - 8
Lamsvlees in blokjes	In stukken	4 - 8
Gehakt	In verpakking zonder kruiden	1 - 3
Slachtafval (stukken)	In stukken	1 - 3
Worst/salami	Moet afgedekt worden, ook als het membraan heeft	
Kip en kalkoen	Afgedekt met folie	4 - 6
Gans en eend	Afgedekt met folie	4 - 6
Hert, konijn, wild zwijn	In porties van 2,5 kg en als filet	6 - 8
Zoetwatervis (zalm, karper, forel, baars)	Moet, na schoonmaken van ingewanden en	2
Magere vis: zeebaars, tarbot, bot	schubben, worden gewassen en gedroogd;	4
Vette vis (tonijn (bonito), makreel, blauwbaars, ansjovis)	en kop- en staartdelen dienen indien nodig te worden verwijderd.	2 - 4
Schaaldieren	Schoongemaakt en in zakken	4 - 6
Kaviaar	In eigen verpakking, aluminium of plastic bakje	2 - 3
Slakken	In zout water, in aluminium of plastic bakje	3

OPMERKING: *Bevroren vlees moet bereid worden als vers vlees nadat het is ontdooid. Als vlees niet gekookt wordt na het ontdoien, kan het nooit opnieuw ingevroren worden.*

Groente en fruit	Vorbereiding	Maximale bewaarperiode (maanden)
Sperziebonen en bonen	Wassen en in kleine stukjes snijden en koken in water	10 - 13
Bonen	Doppen en wassen en koken in water	12
Kool	Schoonmaken en koken in water	6 - 8
Wortel	Schoonmaken en in schijfjes snijden en koken in water	12
Paprika	Steel verwijderen, in twee delen en zaadlijsten verwijderen en koken in water	8 - 10
Spinazie	Wassen en koken in water	6 - 9
Bloemkool	Verwijder bladeren, verdeel kool in stukken en houd deze in water met een beetje citroensap	10 - 12
Aubergine	In stukjes van 2 cm snijden na het wassen	10 - 12
Maïs	Schoonmaken en als kolf of korrels bewaren	12
Appel en peer	Schillen en in schijfjes snijden	8 - 10
Abrikoos en perzik	In twee stukken snijden en pit verwijderen	4 - 6
Aardbei en braam	Wassen en schoonmaken	8 - 12
Gekookt fruit	In bakje met 10% aan suiker toegevoegd	12
Schaaldieren	Schoongemaakt en in zakken	4 - 6
Pruim, kers, zure kers	Wassen en steel verwijderen	12

Zuivelproducten	Vorbereiding	Maximale bewaarperiode (maanden)	Bewaarwijze
Verpakte (homogene) melk	In eigen verpakking	2 - 3	Zuivere melk – In eigen verpakking
Kaas-behalve verse kaas	In plakken	6 - 8	Originele verpakking kan gebruikt worden voor korte bewaarperiodes. Dient voor langere bewaartermijnen in plastic folie te worden verpakt.
Boter, margarine	In eigen verpakking	6	

	Maximale bewaarperiode (maanden)	Periode voor ontdooien op kamertemperatuur (uren)	Periode voor ontdooien in oven (minuten)
Brood	4 - 6	2 - 3	4-5 (220-225 °C)
Koekjes	3 - 6	1 - 1,5	5-8 (190-200 °C)
Gebak	1 - 3	2 - 3	5-10 (200-225 °C)
Pastei	1 - 1,5	3 - 4	5-8 (190-200 °C)
Filodeeg	2 - 3	1 - 1,5	5-8 (190-200 °C)
Pizza	2 - 3	2 - 4	15-20 (200 °C)

REINIGING EN ONDERHOUD

- Koppel het apparaat los van de netvoeding alvorens het te reinigen.
- Reinig het apparaat niet door er water in te gieten.
- Zorg ervoor dat er geen water binnendringt in de lampbehuizing en andere elektrische componenten.
- De koelkast moet regelmatig gereinigd worden met een oplossing van natriumbicarbonaat en lauw water.
- Reinig de accessoires afzonderlijk met water en zeep. Reinig ze niet in de vaatwasser.
- Gebruik geen schuur- of reinigingsmiddelen of zeep. Spoel na het wassen met schoon water en droog zorgvuldig af. Steek na het reinigen de stekker terug in het stopcontact met droge handen.
- Reinig de condensor tenminste twee maal per jaar met een bezem. Dat helpt u om te besparen op energiekosten en de productiviteit te verhogen.

!! De stroomtoevoer moet losgekoppeld worden.

Ontdooien van de vriezer

- Er worden kleine hoeveelheden rijp in de vriezer gevormd, afhankelijk van de tijd dat de deur blijft openstaan of van de hoeveelheid vocht die de vriezer binnengaat. Het is belangrijk dat er geen rijp of ijs wordt gevormd op plaatsen waar dit de goede sluiting van de deurpakking kan beïnvloeden. Dat kan ertoe leiden dat lucht de behuizing binnendringt zodat de compressor constant werkt. Dunne rijplaagjes zijn zacht en kunnen met een borstel of een plastic schraper verwijderd worden. Gebruik geen metalen of scherpe schrapers, mechanische of andere middelen om het ontdooiingsproces te versnellen. Verwijder alle los gekomen rijp van de bodem van de behuizing. Het is niet nodig om het apparaat uit te schakelen om dun rijp te verwijderen.
- Om zware ijsafzetting te verwijderen koppelt u het apparaat los van de netvoeding. Leg de inhoud in kartonnen dozen en omwikkel met dikke dekens of lagen papier om het koud te houden. Ontdooien gebeurt efficiënter als de vriezer zo goed als leeg is en dient zo snel mogelijk te worden uitgevoerd om te voorkomen dat de temperatuur van de inhoud onnodig stijgt.
- Gebruik geen metalen of scherpe schrapers, mechanische of andere middelen om het ontdooiingsproces te versnellen. Door de temperatuuroename van bevroren voedsel tijdens het ontdooien kan de bewaarperiode ervan verkort worden. Als de etenswaren goed verpakt zijn en op een koele plaats worden bewaard, kunnen ze verschillende uren goed blijven.
- Droog de binnenkant van het compartiment af met een spons of met een schone doek.
- Om het ontdooiingsproces te versnellen plaatst u een of meer schalen warm water in het diepvriescompartiment.
- Inspecteer de pakken wanneer u ze terug in de vriezer plaatst; als verpakkingen ontdooid zijn, moet u het voedsel binnen 24 uren opeten, of bereiden en terug invriezen.
- Maak na het ontdooien de binnenkant van het apparaat schoon met een oplossing van warm water en een weinig natriumbicarbonaat en droog grondig af. Was alle uitneembare delen op dezelfde wijze en monteer ze opnieuw. Koppel het apparaat terug aan op het stroomnet, zet op stand 3 en laat 2 à 3 uren werken alvorens het voedsel terug in de vriezer te plaatsen.

TRANSPORT EN VAN INSTALLATIEPLAATS VERANDEREN

Transport en van installatieplaats veranderen

- De originele verpakking en polystyreenschuim (PS) kunnen zo nodig bewaard worden.
- Tijdens het transport moet het apparaat bevestigd worden met een brede band of een sterke kabel. De instructies op de gegolfde doos moeten tijdens het transport gevolgd worden.
- Verwijder alle losse voorwerpen (d.w.z. lade, ijsbakjes, ...) vóór het transport of de verandering van installatieplaats of bevestig ze met riemen zodat ze niet beschadigd worden.

!! Verplaats uw vriezer rechtop.

De positie van de deur veranderen

- Het is niet mogelijk de openingsrichting van de deur van uw koelkast te wijzigen als de handvaten op de deur van uw koelkast geïnstalleerd zijn via de voorzijde van de deur.
- Het is mogelijk de openingsrichting van de deur te wijzigen op modellen zonder handvaten.
- Als de openingsrichting van uw koelkast kan worden gewijzigd, moet u contact opnemen met de dichtstbijzijnde Servicedienst om de openingsrichting laten wijzigen.

ALVORENS CONTACT MET DE KLANTENSERVICE OP TE NEMEN

Als uw koelkast niet functioneert zoals verwacht, controleert u de hieronder vermelde oplossingen alvorens een elektricien of de klantenservice te bellen.

Wat doen als uw koelkast niet werkt:

Ga na of:

- Uw vriezer is aangesloten op het stroomnet en ingeschakeld,
- De hoofdschakelaar in uw woning is niet uitgeschakeld,
- De thermostaatinstelling staat in de stand “+”,
- Het stopcontact werkt niet meer. Om dit te controleren sluit u een apparaat, waarvan u zeker weet dat het werkt, aan op hetzelfde stopcontact.

Wat doen als uw koelkast slecht werkt:

Ga na of:

- Het apparaat is niet te vol,
- De vriezerthermostaat is ingesteld in de stand “1” (zet als dat het geval is de thermostaat op een geschikte waarde),
- De deur is goed gesloten,
- Er ligt geen stof op de condensor,
- Er is voldoende afstand voor luchtcirculatie achter en naast het apparaat.

Als er geluiden zijn:

Het koelgas in de koelleiding kan een beetje geluid maken (bubbelend geluid), ook wanneer de compressor niet werkt. Dit is normaal. Als de geluiden anders zijn, ga het volgende na:

- Het apparaat is goed genivelleerd,
- Er is niets dat de achterzijde raakt,
- Niets in of op het apparaat trilt.

Aanbevelingen

- Als u het apparaat gedurende lange tijd niet gebruikt (bijv. vakantie), ontdooit en reinigt u de koelkast. Laat de deur openstaan om de vorming van schimmel en geuren te voorkomen.
- Om het apparaat volledig stil te leggen, trekt u de stekker uit het stopcontact (voor reiniging en wanneer de deuren open blijven staan).
- Als het probleem aanhoudt nadat u alle hierboven staande instructies gevolgd heeft, wend u tot het dichtstbijgelegen bevoegde servicecentrum.
- Het apparaat dat u heeft gekocht is bedoeld voor gebruik van het huishoudelijke type en kan enkel thuis gebruikt worden en voor de vermelde doeleinden. Het is niet geschikt voor commercieel of gemeenschappelijk gebruik.
Als de consument het apparaat gebruikt op een wijze die niet in overeenstemming is met deze functies, benadrukken we dat de fabrikant en de wederverkoper niet aansprakelijk zijn voor reparaties en storingen binnen de garantieperiode.

Tips voor energiebesparing

1. Installeer het apparaat in een koele, goed geventileerde ruimte, en niet in direct zonlicht en niet naast een warmtebron (radiator, fornuis, . enz.). Gebruik anders een isolerende plaat.
2. Laat warme gerechten en dranken afkoelen buiten het apparaat.
3. Dek dranken en andere vloeistoffen af wanneer u ze in het apparaat zet; anders verhoogt het vochtgehalte in de koelkast. Bijgevolg wordt de bedrijfsduur langer. Dranken en andere vloeistoffen afdekken helpt ook de geur en de smaak ervan te bewaren.
4. Laat de deuren niet lang openstaan en open ze niet te vaak: warme lucht stroomt de kast binnen en doet de compressor onnodig vaak inschakelen.
5. Houd de afdekkingen van de compartimenten met verschillende temperaturen (groente- en fruitlade, koeler, enz.) gesloten
6. De deurpakking moet schoon en plooibaar zijn. Vervang versleten pakkingen.
7. Er kan meer voedsel opgeslagen worden als het vriezerrooster wordt verwijderd. Het verklaarde energieverbruik betreft maximale belasting zonder vriezerrooster.

DE ONDERDELEN VAN HET APPARAAT EN DE COMPARTIMENTEN

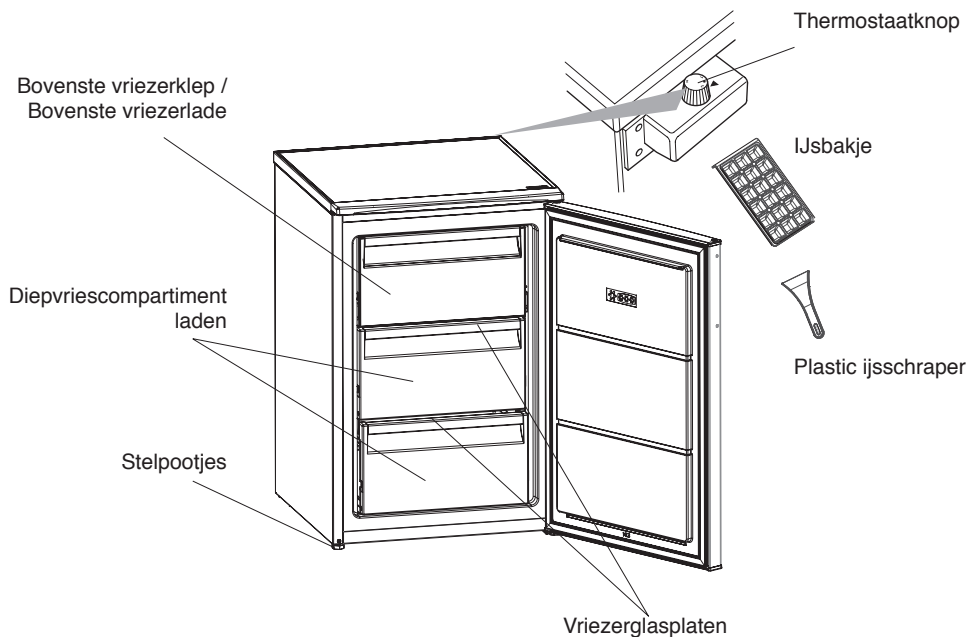

Over de vriezerglasplaten: Wanneer de vriezer wordt uitgepakt, bevinden beide vriezerglasplaten zich mogelijk op het onderste vriezerroosterniveau. Verwijder in dat geval de grootste plaat en plaats het op het bovenste roosterniveau.

Deze beschrijving dient alleen als informatie over de onderdelen van het apparaat.
Onderdelen kunnen variëren naargelang het model van het apparaat.

WSKAZÓWKI DOTYCZĄCE BEZPIECZEŃSTWA

Należy przeczytać i przestrzegać

Przed przystąpieniem do użytkowania urządzenia należy zapoznać się instrukcjami bezpieczeństwa.

Przechowywać w podręcznym miejscu w celu skorzystania w przyszłości.

W instrukcji oraz na samym urządzeniu znajdują się ważne ostrzeżenia dotyczące bezpieczeństwa, które należy zawsze uwzględniać.

Producent urządzenia nie ponosi odpowiedzialności za jakiegokolwiek szkody wynikłe z nieprzestrzegania niniejszych instrukcji bezpieczeństwa, nieprawidłowego użytkowania urządzenia lub niewłaściwego ustawienia elementów sterujących.

⚠ Młodsze dzieci (0-3 lat) nie powinny przebywać w pobliżu urządzenia.

Dzieci (3-8 lat) nie powinny przebywać w pobliżu urządzenia bez stałego nadzoru. Dzieci w wieku 8 lat i starsze, osoby o ograniczonej sprawności fizycznej, sensorycznej lub umysłowej oraz osoby bez odpowiedniego doświadczenia i wiedzy, mogą korzystać z urządzenia wyłącznie pod nadzorem lub po otrzymaniu odpowiednich instrukcji dotyczących bezpiecznego użytkowania urządzenia oraz pod warunkiem, że rozumieją zagrożenia związane z obsługą urządzenia. Nie pozwalać, by dzieci bawiły urządzeniem. Dzieci nie mogą czyścić ani konserwować urządzenia bez nadzoru.

Dzieci w wieku od 3 do 8 lat mogą umieszczać produkty w urządzeniach chłodniczych oraz je z nich wyjmować.

DOZWOLONE UŻYTKOWANIE

⚠ **OSTRZEŻENIE:** To urządzenie nie jest przeznaczone do użytkowania z wykorzystaniem zewnętrznego programatora czasowego, takiego jak minutnik, lub odrębnego systemu

zdalnego sterowania.

⚠ To urządzenie jest przeznaczone do użytku w gospodarstwach domowych oraz do podobnych zastosowań takich jak: kuchnie dla pracowników w sklepach, biurach i innych środowiskach roboczych; gospodarstwa rolne; wykorzystanie przez klientów w hotelach, motelach oraz innych obiektach mieszkalnych.

⚠ Urządzenie nie jest przeznaczone do zastosowań przemysłowych. Urządzenia nie należy używać w miejscach niezadaszonych.

⚠ Żarówka stosowana w urządzeniu jest przeznaczona do urządzeń domowych i nie jest odpowiednia do ogólnego oświetlenia pomieszczeń w gospodarstwie domowym (dyrektywa WE 244/2009).

⚠ Urządzenie zostało zaprojektowane do pracy w miejscach o temperaturze zgodnej z podanymi poniżej zakresami, zależnie od klasy klimatycznej podanej na tabliczce znamionowej. Urządzenie może nie działać prawidłowo, jeżeli zostanie pozostawione na długi czas w temperaturze wykraczającej poza podany zakres.

Temperatura otoczenia w zależności od klasy klimatycznej:

SN:	Od 10 do 32 °C
ST:	Od 16 do 38 °C;
N:	Od 16 do 32 °C
T:	Od 16 do 43 °C





To urządzenie nie zawiera chlorofluorowęglowodorów (CFC). W układzie chłodniczym wykorzystywany jest R600a (HC). Urządzenia zawierające izobutan (R600a): izobutan jest gazem naturalnym i nieszkodliwym dla środowiska,

ale jest łatwopalny. Dlatego należy uważać, aby przewody rurowe obwodu chłodzenia nie uległy uszkodzeniu, zwłaszcza podczas opróżniania obwodu chłodzenia.

 **OSTRZEŻENIE:** Nie uszkodzić przewodów obwodu chłodniczego urządzenia.

 **OSTRZEŻENIE:** Nie zatykać otworów wentylacyjnych znajdujących się wewnątrz urządzenia lub w jego obudowie.

 **OSTRZEŻENIE:** W celu przyspieszenia procesu odszraniania nie stosować środków mechanicznych, elektrycznych lub chemicznych, innych niż zalecane przez producenta.

 **OSTRZEŻENIE:** Nie używać ani nie umieszczać urządzeń elektrycznych w komorach urządzenia, jeżeli nie zostały one wyraźnie dopuszczone do tego celu przez producenta.

 **OSTRZEŻENIE:** Kostkarki do lodu i/lub dozowniki wody, które nie są podłączone bezpośrednio do instalacji wodnej, napełniać wyłącznie wodą pitną.

 **OSTRZEŻENIE:** Kostkarki do lodu i/lub dystrybutory wody powinny być podłączone wyłącznie do doprowadzenia wody pitnej, o ciśnieniu od 0,17 do 0,81 MPa (od 1,7 do 8,1 bar).

 **OSTRZEŻENIE:** W pobliżu urządzenia nie przechowywać materiałów wybuchowych takich jak puszki aerozolowe i nie składować ani nie używać benzyny lub innych materiałów łatwopalnych.

 **OSTRZEŻENIE:** Płyn (nietoksyczny) znajdujący się we wkładach chłodzących (w niektórych modelach) nie nadaje się do picia. Nie spożywać kostek lodu ani lizaków lodowych zaraz po wyjęciu z

zamrażarki, gdyż może to spowodować odmrożenia.

 **OSTRZEŻENIE:** W przypadku produktów, w których filtr znajduje się wewnątrz pokrywy wentylatora, musi on być zawsze na swoim miejscu podczas pracy urządzenia.

 **OSTRZEŻENIE:** Nie przechowywać szklanych pojemników z płynami w komorze zamrażarki, ponieważ mogą one pęknąć. Nie zasłaniać wentylatora (jeśli jest w wyposażeniu) produktami spożywczymi. Po włożeniu produktów żywnościowych sprawdzić, czy drzwiczki zamrażarki zamykają się prawidłowo.

 **OSTRZEŻENIE:** Uszkodzoną uszczelkę należy jak najszybciej wymienić.

 **OSTRZEŻENIE:** Używać komory zamrażarki wyłącznie do przechowywania zamrożonej żywności, zamrażania świeżej żywności oraz do robienia kostek lodu.

 **OSTRZEŻENIE:** Unikać przechowywania nieopakowanej żywności w bezpośrednim kontakcie z wewnętrznymi powierzchniami komór chłodziarki i zamrażarki.



C-pentan jest stosowany jako czynnik napęczniający w piance izolacyjnej i jest gazem palnym.

Najbardziej odpowiednie przedziały urządzenia, w których należy przechowywać określone rodzaje żywności, biorąc pod uwagę różny rozkład temperatur w różnych przedziałach urządzenia, są następujące:

Komora strefy 4-gwiazdkowej (****) jest odpowiednia do zamrażania żywności o temperaturze otoczenia i do przechowywania mrożonek, ponieważ temperatura jest równomiernie rozprowadzona w całej komorze.

Zakupione mrożonki posiadają datę

ważności podaną na opakowaniu. Data ta uwzględnia rodzaj przechowywanej żywności, dlatego należy jej przestrzegać. Świeża żywność powinna być przechowywana w następujących terminach: 1- 3 miesiące dla sera, owoców morza, lodów, szynki/ kiełbasy, mleka, świeżych płynów; 4 miesiące dla steków lub kotletów (wołowych, jagnięcych, wieprzowych); 6 miesięcy dla masła lub margaryny, drobiu (kurczaka, indyka); 8-12 miesięcy dla owoców (z wyjątkiem cytrusów), pieczonego mięsa (wołowego, wieprzowego, jagnięcego), warzyw. Daty ważności na opakowaniach żywności przechowywanej w strefie 2-gwiazdkowej muszą być przestrzegane.

Aby uniknąć zanieczyszczenia żywności, należy przestrzegać następujących zasad:

- Otwieranie drzwi na długi czas może spowodować znaczny wzrost temperatury w komorach urządzenia.
- Regularnie czyścić powierzchnie, które mogą wejść w kontakt z żywnością i dostępnymi systemami odwadniającymi.
- Czyścić zbiorniki wody, jeśli nie były używane przez 48 godzin; przepłukać system wodny podłączony do źródła wody, jeśli woda nie była pobierana przez 5 dni.
- Surowe mięso i ryby przechowywać w odpowiednich pojemnikach w lodówce, tak aby nie miały kontaktu z innymi produktami spożywczymi i aby nie kapą z nich na te produkty.
- Dwugwiazdkowe komory mrożonej żywności są odpowiednie do przechowywania wstępnie zamrożonej żywności, przechowywania lub robienia lodów i kostek lodu.

- Nie zamrażać świeżej żywności w komorach jedno, dwu- lub trzygwiazdkowych.
- Jeśli urządzenie chłodnicze pozostanie puste przez dłuższy czas, należy je wyłączyć, rozmrozić, wyczyścić, osuszyć, a także zostawić otwarte drzwi, aby zapobiec rozwojowi pleśni wewnątrz urządzenia.

INSTALACJA

⚠ Urządzenie musi być przytrzymywane oraz montowane przez co najmniej dwie osoby – ryzyko obrażeń. Podczas wypakowywania i instalacji stosować rękawice ochronne - ryzyko skaleczenia.

⚠ Instalacje, w tym instalacje wodne (jeżeli dotyczy), podłączenia elektryczne i wszelkie naprawy powinny być przeprowadzane przez wykwalifikowanego technika. Nie naprawiać ani nie wymieniać żadnej części urządzenia, jeśli nie jest to wyraźnie dozwolone w instrukcji obsługi. Nie należy pozwalać dzieciom zbliżać się do miejsca instalacji. Po rozpakowaniu urządzenia należy sprawdzić, czy nie zostało uszkodzone podczas transportu. W przypadku problemów należy się skontaktować z najbliższym serwisem technicznym. Po zakończeniu instalacji, niepotrzebne elementy opakowania (plastik, elementy ze styropianu, itd.) należy przechowywać poza zasięgiem dzieci - ryzyko uduszenia. Przed przystąpieniem do jakichkolwiek czynności montażowych urządzenie należy odłączyć od zasilania elektrycznego. Występuje ryzyko porażenia prądem. Podczas instalacji upewnić się, że urządzenie nie może uszkodzić przewodu zasilającego. Występuje ryzyko porażenia prądem. Urządzenie można uruchomić dopiero

po zakończeniu instalacji.

⚠ Zachować ostrożność, aby nie uszkodzić podłogi (np. parkietu) podczas przemieszczania urządzenia. Urządzenie należy zainstalować na podłożu o odpowiedniej wytrzymałości i w miejscu odpowiednim do jego masy, rozmiarów i przeznaczenia. Upewnić się, że urządzenie nie znajduje się w pobliżu źródeł ciepła i stoi stabilnie na podłodze, na wszystkich czterech nóżkach, ustawiając je odpowiednio i sprawdzić za pomocą poziomnicy, czy jest dokładnie wypoziomowane. Przed włączeniem urządzenia należy odczekać co najmniej dwie godziny, aby obwód chłodzenia był w pełni efektywny.

Wszystkie wymiary oraz odległości, które należy zachować podczas instalacji urządzenia, zostały podane w instrukcji montażu.

⚠ Aby zapewnić odpowiednią wentylację, należy pozostawić trochę miejsca nad i po obu stronach urządzenia. Odległość pomiędzy tylną ścianką urządzenia a ścianą za urządzeniem powinna wynosić co najmniej 50 mm, aby uniknąć kontaktu z gorącą powierzchnią. Zmniejszenie tej odległości spowoduje zwiększenie zużycia energii przez produkt.

⚠ **OSTRZEŻENIE:** Ustawiając urządzenie, upewnić się, że przewód zasilania nie jest zablokowany lub uszkodzony.

⚠ **OSTRZEŻENIE:** Aby uniknąć ryzyka związanego z brakiem stabilności, pozycjonowanie lub mocowanie urządzenia należy przeprowadzić zgodnie z instrukcjami producenta. Nie wolno umieszczać zamrażarki w taki sposób, aby przewód metalowy kuchenki gazowej, rury kanalizacyjne lub przewody elektryczne stykały się z tylną ścianką

chłodziarki (skraplaczem).

ZASADY BEZPIECZNEGO PODŁĄCZENIA ELEKTRYCZNEGO

⚠ Musi istnieć możliwość odłączenia urządzenia od źródła zasilania przez wyjęcie wtyczki (jeśli wtyczka jest dostępna) lub za pomocą dostępnego przełącznika wielobiegunowego, zainstalowanego w przewodzie do gniazda zasilania zgodnie z obowiązującymi normami krajowymi; urządzenie musi także posiadać uziemienie zgodne z obowiązującymi normami krajowymi dotyczącymi sprzętu elektrycznego.

⚠ Nie stosować przedłużaczy, rozdzielaczy ani adapterów. Po zakończeniu instalacji użytkownik nie powinien mieć dostępu do podzespołów elektrycznych urządzenia. Nie korzystać z urządzenia, będąc mokrym lub na boso.

Nie uruchamiać urządzenia, jeżeli kabel zasilający lub wtyczka są uszkodzone, jeśli urządzenie nie działa prawidłowo lub jeśli zostało ono uszkodzone bądź upuszczone.

⚠ Jeśli przewód zasilający jest uszkodzony, jego wymianę na identyczny należy ze względów bezpieczeństwa zlecić przedstawicielowi producenta, serwisowi technicznemu lub innej wykwalifikowanej osobie w celu uniknięcia potencjalnego ryzyka – ryzyko porażenia prądem.

⚠ **OSTRZEŻENIE:** Nie umieszczać gniazdek ruchomych o kilku wejściach lub przenośnych źródeł energii z tyłu urządzenia.

CZYSZCZENIE I KONSERWACJA

⚠ **OSTRZEŻENIE:** Sprawdzić, czy urządzenie zostało wyłączone i odłączone od źródła zasilania

przed przystąpieniem do czynności konserwacyjnych; nie należy w żadnym przypadku stosować urządzeń parowych w celu czyszczenia – ryzyko porażenia prądem.

 Do czyszczenia części z tworzyw sztucznych, drzwiczek wewnętrznych oraz wkładek lub uszczelek nie używać ostrych lub szorstkich środków czyszczących, takich jak spryskiwacze do szyb, środki czyszczące do szorowania, płyny łatwopalne, woski czyszczące, skoncentrowane detergenty, wybielacze lub środki czyszczące zawierające substancje ropopochodne. Nie używać papierowych ręczników, gąbek lub innych ostrych narzędzi do czyszczenia.

UTYLIZACJA OPAKOWANIA

Materiał, z którego zrobione jest opakowanie, w 100% nadaje się do recyklingu i jest oznaczony symbolem .

Należy w odpowiedzialny sposób pozbywać się części opakowania, przestrzegając miejscowych przepisów dotyczących utylizacji odpadów.

UTYLIZACJA URZĄDZEŃ AGD

Urządzenie zostało wykonane z materiałów nadających się do recyklingu. Urządzenie należy utylizować zgodnie z miejscowymi przepisami dotyczącymi gospodarki odpadami. Aby uzyskać więcej informacji na temat utylizacji, odzyskiwania oraz recyklingu urządzeń AGD należy skontaktować się z lokalnym urzędem, punktem skupu złomu lub sklepem, w którym zakupiono urządzenie.

To urządzenie zostało oznaczone jako zgodne z dyrektywą Parlamentu Europejskiego i Rady 2012/19/UE w sprawie zużytego sprzętu elektrycznego i elektronicznego (WEEE).

Właściwa utylizacja urządzenia pomoże zapobiec ewentualnym negatywnym skutkom dla środowiska oraz zdrowia ludzkiego.

Symbol  na urządzeniu lub w dokumentacji do niego dołączonej oznacza, że urządzenia nie wolno traktować jak zwykłego odpadu domowego. Należy oddać je do punktu zajmującego się utylizacją i recyklingiem urządzeń elektrycznych i elektronicznych.

WSKAZÓWKI DOTYCZĄCE OSZCZĘDZANIA ENERGII

Zainstalować urządzenie w suchym, dobrze wentylowanym pomieszczeniu, z dala od źródeł ciepła (takich jak grzejnik, kuchenka itp.) oraz w miejscu niewystawionym na bezpośrednie światło słoneczne. Jeśli to konieczne, użyć płyty izolacyjnej.

Aby zapewnić odpowiednią wentylację, postępować zgodnie z instrukcją instalacji. Niedostateczna wentylacja z tyłu produktu zwiększa zużycie energii i zmniejsza efektywność chłodzenia.

Częste otwieranie drzwiczek urządzenia może spowodować zwiększone zużycie energii.

Na temperaturę wewnątrz urządzenia oraz na zużycie energii może wpływać temperatura otoczenia, jak również miejsce, w którym urządzenie jest ustawione. Czynniki te należy uwzględnić podczas ustawiania temperatury. Ograniczyć otwieranie drzwi do minimum.

Można zwiększyć pojemność przechowywania zamrożonej żywności, usuwając kosze i, jeżeli jest na wyposażeniu, półkę Stop Frost.

Nie należy niepokoić się dźwiękami wydawanymi przez sprężarkę, ponieważ są to normalne odgłosy pracy.

Trzymać produkt z dala od źródeł ciepła.

Można użyć funkcji Szybkiego zamrażania (jeśli dostępna) do zoptymalizowania działania urządzenia, 24 godziny przed umieszczeniem świeżej żywności w zamrażarce. Aby włączyć/wyłączyć tę funkcję, należy postępować zgodnie z instrukcjami w Skróconej instrukcji obsługi.

Po włożeniu żywności do zamrażarki, na ogół wystarczy włączyć funkcję szybkiego mrożenia na 24 godz.; Po upływie tego czasu wyłączyć przycisk funkcji szybkiego mrożenia (jeśli jest). W przypadku urządzeń bez tego przycisku ustawić termostat do jego początkowej pozycji.

Uwaga:

Aby oszczędzić energię podczas zamrażania niewielkich porcji żywności, funkcję szybkiego zamrażania można wyłączyć po kilku godzinach. Użytkownik powinien konserwować urządzenie chłodzące zgodnie z rozdziałem CZYSZCZENIE I KONSERWACJA

RÓŻNE FUNKCJE I MOŻLIWOŚCI

Ustawienie termostatu

Termostat zamrażarki automatycznie reguluje temperaturę wewnętrzną komór. Obracając pokrętkę z pozycji 1 do 3, można uzyskać niższe temperatury.

Ważna uwaga: Nie próbować obracać pokrętła poza pozycję 1, ponieważ spowoduje to zatrzymanie urządzenia.

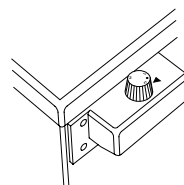

Ustawienie termostatu zamrażarki;

1. W przypadku krótkotrwałego przechowywania żywności w komorze zamrażarki, pokrętkę można ustawić między pozycją minimalną a średnią.
2. W przypadku długotrwałego przechowywania żywności w komorze zamrażarki, pokrętkę można ustawić na pozycji średniej.
3. Maksymalna pozycja chłodzenia. Urządzenie będzie działać dłużej.

Należy pamiętać, że: Temperatura otoczenia, temperatura żywności przechowywanej od niedawna oraz częstotliwość otwierania drzwi – wszystko to wpływa na temperaturę w zamrażarce. W razie potrzeby zmienić ustawienie temperatury.

Aksesoria

Tacka na lód

- Napełnić wodą tackę na lód i umieścić w komorze zamrażarki.
- Po całkowitej zamianie wody w lód tackę można przekrócić, jak pokazano poniżej, aby usunąć kostki lodu.



Plastikowy skrobak

Po pewnym czasie w niektórych miejscach w komorze zamrażarki nagromadzi się szron. Szron nagromadzony w zamrażarce powinien być okresowo usuwany. W razie potrzeby użyć plastikowego skrobaka. Nie używać ostrych metalowych przedmiotów do tej operacji. Mogą przedziurawić obwód chłodziarki i spowodować nieodwracalne uszkodzenie tego mechanizmu.



Ostrzeżenia dotyczące regulacji temperatury

- Nie przechodzić do innej regulacji przed zakończeniem regulacji (wybranej).
 - Temperatura otoczenia, temperatura żywności przechowywanej od niedawna oraz częstotliwość otwierania drzwi wpływają na temperaturę w zamrażarce. W razie potrzeby zmienić ustawienie temperatury.
 - Nie zaleca się używania zamrażarki w środowiskach o temperaturze niższej niż 10 °C.
 - Ustawienie temperatury powinno uwzględniać częstotliwość otwierania i zamykania drzwi zamrażarki, ilość żywności przechowywanej w zamrażarce oraz otoczenie, w którym urządzenie jest umieszczone.
 - Zalecamy, aby przy pierwszym użyciu zamrażarki pozostawać ją pracującą bez przerwy przez 24 godziny, aby zapewnić jej całkowite schłodzenie. Nie otwierać drzwi zamrażarki ani nie wkładać żywności do środka w tym czasie.
 - Zamrażarka ma wbudowaną funkcję 5-minutowego opóźnienia, zaprojektowaną po to, aby zapobiec uszkodzeniu sprężarki. Po podłączeniu zasilania do zamrażarki, zacznie ona normalnie działać po 5 minutach.
 - Zamrażarka jest zaprojektowana do pracy w przedziałach temperatur otoczenia określonych w normach, zgodnie z klasą klimatyczną podaną na etykiecie informacyjnej.
- Nie zaleca się, aby zamrażarka pracowała w środowiskach, które nie mieszczą się w podanych przedziałach temperatur z punktu widzenia wydajności chłodniczej.
- To urządzenie jest przeznaczone do pracy w temperaturze otoczenia w zakresie od 10 °C do 43 °C.

Klasa klimatyczna	Temp. otoczenia. (°C)
SN:	Od 10 do 32 °C
ST:	Od 16 do 38 °C;
N:	Od 16 do 32 °C
T:	Od 16 do 43 °C

ROZMIESZCZENIE ŻYWNOSCI W URZĄDZENIU

- Komora zamrażarki służy do zamrażania świeżej żywności, do przechowywania zamrożonej żywności przez okres wskazany na opakowaniu oraz do wytwarzania kostek lodu.
- Nie umieszczać świeżej żywności i ciepłego jedzenia obok zamrożonej żywności, ponieważ może to spowodować rozmrożenie zamrożonej żywności.
- Podczas zamrażania świeżej żywności (tj. mięsa, ryb i mięsa mielonego) podzielić ją na porcje, które będą użyte do pojedynczego podawania.
- W przypadku przechowywania mrozonek, zawsze należy przestrzegać instrukcji zamieszczonych na opakowaniach mrozonek. Jeśli nie podano żadnych informacji, żywność nie powinna być przechowywana dłużej niż 3 miesiące od daty zakupu.
- Kupując mrożonki, należy upewnić się, że zostały one zamrożone w odpowiednich temperaturach i że opakowanie jest nienaruszone.
- Mrożonki powinny być przenoszone w odpowiednich pojemnikach, aby utrzymać jakość żywności i powinny zostać umieszczone w mrozących obszarach urządzenia w możliwie najkrótszym czasie.
- Jeśli opakowanie mrożonki wykazuje oznakę wilgoci i nienormalnego nabrzmienia, jest prawdopodobne, że była ona wcześniej przechowywana w nieodpowiedniej temperaturze i że zawartość uległa pogorszeniu.
- Okres przechowywania zamrożonej żywności zależy od temperatury w pomieszczeniu, ustawienia termostatu, częstotliwości otwierania drzwi, rodzaju żywności i czasu potrzebnego do przeniesienia produktu ze sklepu do domu. Zawsze należy przestrzegać instrukcji wydrukowanych na opakowaniu i nigdy nie przekraczać długości maksymalnego okresu przechowywania.
- Używać półki szybkiego zamrażania, aby szybciej zamrozić gotowe potrawy przygotowane w domu (i każdej innej żywności, która musi zostać szybko zamrożona) ze względu na większą moc zamrażania tej półki mrozącej.
Półki szybkiego zamrażania to dolne szuflady komory zamrażarki.
- Podczas zamrażania żywności używać dolnej szuflady.

Na stronach 9, 10 i 11 zostały określone niektóre zalecenia dotyczące umieszczania i przechowywania żywności w komorze zamrażarki.

Mięso i ryby	Przygotowanie	Maksymalny czas przechowywania (miesiąc)
Stek	Zawijać w folię	6 - 8
Mięso jagnięce	Zawijać w folię	6 - 8
Pieczeń cielęca	Zawijać w folię	6 - 8
Kostki cielęce	W małych kawałkach	6 - 8
Kostki jagnięce	W kawałkach	4 - 8
Mięso mielone	W opakowaniach bez używania przypraw	1 - 3
Podroby (kawałki)	W kawałkach	1 - 3
Bolońska kielbasa/ salami	Powinna być zapakowana, nawet jeśli ma membranę	
Kurczak i indyk	Zawijać w folię	4 - 6
Gęś i kaczka	Zawijać w folię	4 - 6
Jeleń, królik, dzik	Jako filety w porcjach 2,5 kg	6 - 8
Ryby słodkowodne (łosoś, karp, pstrąg, sum)	Po oczyszczeniu ryby z wnętrzości i łusek, umyć i osuszyć ją; oraz, jeśli to konieczne, odciąć ogon i głowę.	2
Chude ryby; okoń, turbot, flądra		4
Tłuste ryby (tuńczyk, makrela, tasergal, sardela)		2 - 4
Małże	Oczyszczone i w torbach	4 - 6
Kawior	W swoim opakowaniu, w aluminiowym lub plastikowym pojemniku	2 - 3
Ślimaki	W słonej wodzie, w aluminiowym lub plastikowym pojemniku	3

UWAGA: Po rozmrożeniu mięso powinno być gotowane jak świeże mięso. Jeśli po rozmrożeniu mięso nie będzie gotowane, nigdy nie powinno być ponownie zamrożone.

Warzywa i owoce	Przygotowanie	Maksymalny czas przechowywania (miesiąc)
Fasolka szparagowa i fasola	Umyć i pokroić na małe kawałki oraz zagotować w wodzie	10 - 13
Fasola	Wytuskać i umyć oraz zagotować w wodzie	12
Kapusta	Oczyszczoną zagotować w wodzie	6 - 8
Marchew	Oczyścić i pokroić na plasterki oraz zagotować w wodzie	12
Papryka	Odciąć szypułkę, pokroić na dwie części i usunąć rdzeń oraz zagotować w wodzie	8 - 10
Szpinak	Umyty zagotować w wodzie	6 - 9
Kalafior	Oderwać liście, głęź pokroić na kawałki i pozostawić na chwilę w wodzie z odrobiną soku z cytryny	10 - 12
Bakłażan	Po umyciu pociąć na kawałki o długości 2 cm	10 - 12
Kukurydza	Oczyścić i zapakować z łodygą lub jako słodką kukurydzę	12
Jabłko i gruszka	Obrać i pokroić	8 - 10
Morela i brzoskwinia	Pokroić na dwie części i usunąć pestkę	4 - 6
Truskawka i jeżyna	Umyć i usunąć szypułki	8 - 12
Gotowane owoce	W pojemniku po dodaniu 10% cukru	12
Małże	Oczyszczone i w torbach	4 - 6
Śliwka, wiśnia, jagoda	Umyć i usunąć łodygi	12

Nabiał	Przygotowanie	Maksymalny czas przechowywania (miesiąc)	Warunki przechowywania
Mleko pakowane (homogenizowane)	W swoim własnym opakowaniu	2 - 3	Czyste mleko - w swoim własnym opakowaniu
Ser - z wyłączeniem sera białego	W plasterkach	6 - 8	Oryginalne opakowanie można wykorzystać na krótki okres przechowywania. Na dłuższy okres ser powinien być owinięty folią.
Masło, margaryna	W swoim opakowaniu	6	

	Maksymalny czas przechowywania (miesiące)	Czas rozmrażania w temperaturze pokojowej (w godzinach)	Czas rozmrażania w piekarniku (w minutach)
Chleb	4 - 6	2 - 3	4-5 (220-225 °C)
Biszkopty	3 - 6	1 - 1,5	5-8 (190-200 °C)
Ciasto	1 - 3	2 - 3	5-10 (200-225 °C)
Placek	1 - 1,5	3 - 4	5-8 (190-200 °C)
Ciasto filo	2 - 3	1 - 1,5	5-8 (190-200 °C)
Pizza	2 - 3	2 - 4	15-20 (200 °C)

CZYSZCZENIE I KONSERWACJA

- Przed czyszczeniem odłączyć urządzenie od zasilania.
- Nie czyścić urządzenia przez polewanie wodą.
- Upewnić się, że woda nie dostała się do obudowy lampy i innych elementów elektrycznych.
- Chłodziarka powinna być okresowo czyszczona przy użyciu roztworu sody oczyszczonej i letniej wody.
- Akcesoria należy czyścić oddzielnie mydłem i wodą. Nie czyścić ich w zmywarce.
- Nie stosować środków ściernych, detergentów lub mydeł. Po umyciu opłukać czystą wodą i dokładnie osuszyć. Po zakończeniu czyszczenia, suchymi rękami ponownie podłączyć wtyczkę do sieci zasilającej.
- Czyścić skraplacz miotłką przynajmniej dwa razy w roku. Pomoże to zaoszczędzić na kosztach energii i zwiększyć wydajność.

!! Zasilanie musi być odłączone.

Rozmrażanie Twojej zamrażarki

- W zamrażarce będą gromadzić się niewielkie ilości szronu, w zależności od czasu, przez jaki otwarte są drzwi lub ilości wprowadzonej wilgoci. Ważne jest, aby nie dopuścić do tworzenia się szronu lub lodu w miejscach, w których wpłynie to na przyleganie uszczelki drzwi. Może to spowodować przenikanie powietrza do szafy, a tym samym pobudzać sprężarkę do ciągłej pracy. Cienka warstwa szronu jest dość miękka i można go usunąć za pomocą szczotki lub plastikowego skrobaka. Nie używać metalowych lub ostrych skrobaków, urządzeń mechanicznych lub innych środków do przyspieszenia procesu rozmrażania. Usunąć wszystkie oderwane kawałki szronu z podłogi szafy. Wyłączenie urządzenia w celu usunięcia cienkiej warstwy szronu nie jest konieczne.
- Przed usunięciem grubych warstw lodu, odłączyć urządzenie od sieci zasilającej i opróżnić zawartość do pudeł kartonowych oraz owinąć grubymi kocami lub warstwami papieru, aby utrzymać zimno. Rozmrażanie będzie najskuteczniejsze, jeśli zostanie wykonane, gdy zamrażarka jest prawie pusta i powinno być przeprowadzone tak szybko, jak to możliwe, aby zapobiec nadmiernemu rozmrożeniu zawartości.
- Nie używać metalowych lub ostrych skrobaków, urządzeń mechanicznych lub innych środków do przyspieszenia procesu rozmrażania. Uwaga: Wzrost temperatury zamrożonej żywności w trakcie rozmrażania skróci okres przechowywania. Dobrze owiniętą i umieszczoną w chłodnym miejscu zawartość należy przechowywać do kilku godzin.
- Wyrzeć wewnątrz komory gąbką lub czystą szmatką.
- Umieszczenie jednej lub większej ilości misek ciepłej wody w komorze zamrażarki przyspieszy proces rozmrażania.
- Podczas wymiany produktów przechowywanych w zamrażarce należy je sprawdzić. Jeśli niektóre opakowania się rozmroziły, ich zawartość należy spożyć w ciągu 24 godzin lub ugotować i ponownie zamrozić.
- Po zakończeniu rozmrażania wyczyścić wewnątrz urządzenia roztworem ciepłej wody z niewielką ilością sody oczyszczonej, a następnie dokładnie wyrzeć. Umyć wszystkie wyjmowane części w ten sam sposób i ponownie złożyć. Ponownie podłączyć urządzenie do sieci zasilania i, przed powrotnym umieszczeniem żywności w zamrażarce, pozostawić na 2 do 3 godzin na ustawieniu numer 3.

TRANSPORT I ZMIANA MIEJSCA INSTALACJI

Transport i zmiana miejsca instalacji

- Oryginalne opakowania i styropian (PS) można zachować, w razie potrzeby.
- Podczas transportu urządzenie należy zabezpieczyć szeroką taśmą lub mocną liną.
- Podczas transportu należy przestrzegać pisemnych instrukcji umieszczonych na pudełku kartonowym.
- Przed transportem lub zmianą położenia instalacji, wszystkie ruchome przedmioty (tj. szuflada, tacki na lód,...) powinny być wyjęte lub zamocowane taśmami, aby zapobiec ich uszkodzeniu.

!! Zamrażarkę przewozić w pozycji pionowej.

Przestawienie drzwi

- Zmiana kierunku otwierania drzwi lodówki jest niemożliwa, jeśli uchwyty drzwiowe lodówki są zainstalowane na przedniej powierzchni drzwi.
- Zmiana kierunku otwierania drzwi jest możliwa w modelach bez uchwytów.
- Jeśli kierunek otwierania drzwi lodówki można zmienić, należy skontaktować się z najbliższym autoryzowanym serwisem w celu zmiany kierunku otwierania.

PRZED SKONTAKTOWANIEM SIĘ Z SERWISEM TECHNICZNYM

Jeśli chłodziarka nie działa zgodnie z oczekiwaniami, przed skontaktowaniem się z elektrykiem lub serwisem technicznym sprawdzić rozwiązania wymienione poniżej.

Co zrobić, jeśli chłodziarka nie działa:

Sprawdzić:

- Czy zamrażarka jest podłączona i włączona,
- Czy wyłącznik sieci zasilania w domu nie jest wyłączony,
- Czy ustawienie termostatu jest w pozycji „*”,
- Czy gniazdo nie działa. Aby to sprawdzić, podłączyć urządzenie, o którym wiadomo, że pracuje, do tego samego gniazda.

Co zrobić, jeśli chłodziarka źle działa:

Sprawdzić:

- Czy urządzenie nie zostało przeciążone,
- Czy ustawienie termostatu zamrażarki jest w pozycji „1” (jeśli tak ustawić pokrętkę termostatu na odpowiednią wartość),
- Czy drzwi są prawidłowo zamknięte,
- Czy na skraplaczu nie ma kurzu,
- Czy jest wystarczająco dużo miejsca na cyrkulację powietrza z tyłu i z boku urządzenia.

Jeśli występuje hałas:

Gaz chłodzący, który krąży w obwodzie chłodzenia, może wydawać cichy dźwięk (bulgotanie), nawet gdy sprężarka nie pracuje. Jest to zjawisko normalne. Jeśli dźwięki te są inne, sprawdzić, czy:

- Urządzenie jest dobrze wypoziomowane,
- Nic nie dotyka tylnej części,
- Nic na urządzeniu lub w urządzeniu nie wibruje.

Zalecenia

- Jeśli urządzenie nie jest używane przez dłuższy czas (na przykład podczas wakacji), należy rozmrozić i wyczyścić chłodziarkę, pozostawiając otwarte drzwi, aby zapobiec tworzeniu się pleśni i zapachu.
- Aby całkowicie zatrzymać urządzenie, odłączyć je od gniazda sieci zasilania (do czyszczenia i kiedy drzwi są pozostawione otwarte).
- Jeśli problem nie ustępuje po wykonaniu wszystkich powyższych instrukcji, prosimy skonsultować się z najbliższym autoryzowanym serwisem.
- Zakupione urządzenie jest przeznaczone do użytku domowego i może być używane tylko w domu i w wyznaczonych celach. Nie nadaje się do użytku komercyjnego lub powszechnego stosowania. Jeśli konsument korzysta z urządzenia w sposób niezgodny z tymi funkcjami, podkreślamy, że producent i dealer nie ponoszą odpowiedzialności za jakiegokolwiek naprawę lub awarię w okresie gwarancji.

Wskazówki dotyczące oszczędzania energii

1. Urządzenie należy instalować w chłodnym, dobrze wentylowanym pomieszczeniu, ale nie w miejscu bezpośredniego działania światła słonecznego, ani w pobliżu źródła ciepła (grzejnik, kuchenka, itp). W przeciwnym razie użyć płyty izolacyjnej.
2. Ciepłe potrawy i napoje pozostawiać do ostygnięcia poza urządzeniem.
3. Napoje lub inne płyny należy przykrywać, kiedy są umieszczane w urządzeniu. W przeciwnym razie wzrasta wilgotność w urządzeniu. W związku z tym wydłuża się czas pracy. Poza tym przykrycie napojów i innych płynów pomaga zachować ich zapach i smak.
4. Starać się unikać pozostawiania otwartych drzwi przez dłuższy czas lub zbyt częstego ich otwierania, ponieważ ciepłe powietrze dostanie się do szafy i spowoduje niepotrzebnie częste włączanie sprężarki.
5. Pokrywy komór, w których panują różne temperatury (pojemnik na owoce i warzywa, agregat chłodniczy... itp), utrzymywać zamknięte
6. Uszczelka drzwi musi być czysta i elastyczna. Wymienić uszczelki, jeśli są zużyte.
7. Usunięcie półki zamrażarki stworzy możliwość przechowywania większej ilości żywności. Wielkość zużycia energii jest podawana dla maksymalnego obciążenia i bez półki zamrażarki.

CZĘŚCI URZĄDZENIA I KOMORY

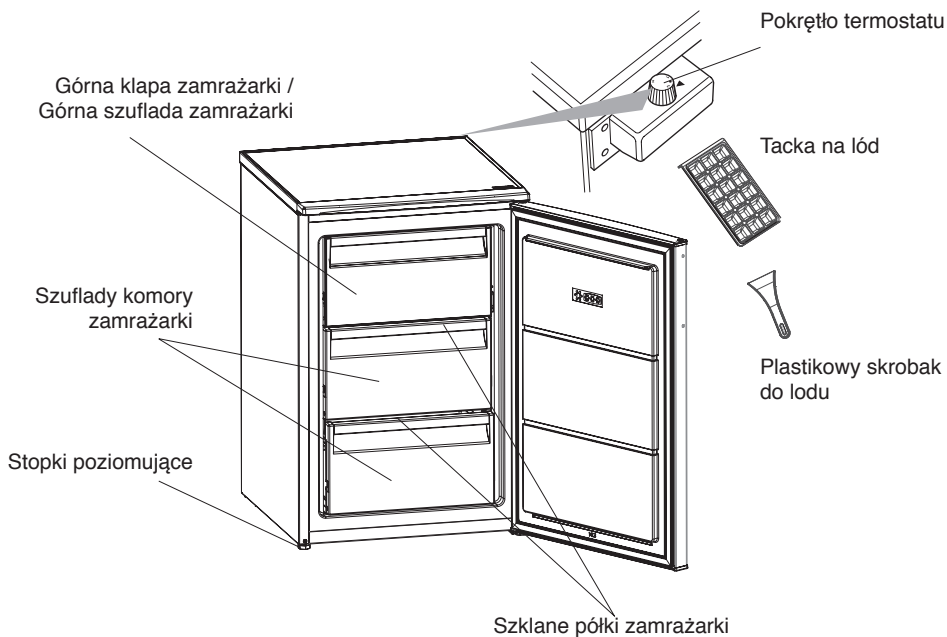

Informacje o szklanych półkach zamrażarki: Gdy zamrażarka jest rozpakowywana, obie półki szklane zamrażarki mogą znajdować się na pozycji dolnej półki zamrażarki. W tej sytuacji wyjąć większą półkę i umieścić ją na pozycji górnej półki.

Prezentacja ta ma wyłącznie charakter informacyjny o częściach urządzenia.
Części mogą się różnić w zależności od modelu urządzenia.

INSTRUÇÕES DE SEGURANÇA

Avisos importantes que deverá ler e cumprir

Antes de utilizar o aparelho, leia estas instruções de segurança com atenção. Guarde-as por perto para consulta futura.

Estas instruções e o próprio aparelho possuem mensagens importantes relativas à segurança que deve ler e respeitar sempre. O fabricante declina qualquer responsabilidade pela inobservância das presentes instruções de segurança, pela utilização inadequada do aparelho ou pela incorreta configuração dos controlos.

 As crianças até aos 3 anos devem ser mantidas afastadas do aparelho. As crianças entre os 3 e os 8 anos devem ser mantidas afastadas do aparelho, exceto se estiverem sob supervisão permanente.

Este aparelho pode ser utilizado por crianças a partir dos 8 anos e por pessoas com capacidades físicas, sensoriais ou mentais reduzidas ou com falta de experiência e conhecimento, desde que estejam sob supervisão ou tenham recebido instruções quanto à utilização segura deste aparelho e se compreenderem os perigos envolvidos. As crianças não devem brincar com o aparelho. A limpeza e a manutenção a cargo do utilizador não devem ser realizadas por crianças sem supervisão.

As crianças entre os 3 e os 8 anos estão habilitadas a introduzir e a remover produtos nos aparelhos de refrigeração.

UTILIZAÇÃO AUTORIZADA

 **CUIDADO:** o aparelho não deve ser ligado a partir de um dispositivo de comutação externo, como, por exemplo, um temporizador, nem a partir de um sistema de controlo remoto em separado.

 Este aparelho destina-se a ser usado em ambiente doméstico e em aplicações semelhantes tais como: copas para utilização dos funcionários em lojas, escritórios e outros ambientes de trabalho; quintas de exploração agrícola; clientes em hotéis, motéis, bed & breakfast e outros tipos de ambientes residenciais.

 Este aparelho não está concebido para o uso profissional. Não utilize este aparelho ao ar livre.

 A lâmpada usada no interior do aparelho foi especificamente concebida para eletrodomésticos, não sendo adequada para a iluminação de habitações (Regulamento CÉ n.º 244/2009).

 O aparelho foi concebido para funcionar em locais onde a temperatura ambiente se situa nos seguintes intervalos, de acordo com a classe climática referida na placa de características. O aparelho poderá não funcionar devidamente se ficar durante muito tempo a uma temperatura que se encontre fora do intervalo especificado.

Classe climática das temperaturas ambiente:

SN: De 10 a 32 °C

ST: De 16 a 38 °C;

N: De 16 a 32 °C

T: De 16 a 43 °C



Este aparelho não contém CFC. O circuito de refrigeração contém R600a (HC). Aparelhos com Isobutano (R600a): o isobutano é um gás natural sem impacto no ambiente, mas que é inflamável. Sendo assim, certifique-se de que os tubos do circuito de refrigeração

não estão danificados, especialmente ao esvaziar o circuito de refrigeração.

⚠ AVISO: Não danifique os tubos do circuito de refrigeração do aparelho.

⚠ AVISO: Mantenha as aberturas de ventilação existentes no corpo do aparelho ou na estrutura encastrada, livres de obstruções.

⚠ AVISO: Não utilize meios mecânicos, elétricos ou químicos, para além dos recomendados pelo fabricante para acelerar o processo de descongelação.

⚠ AVISO: Não utilize nem coloque dispositivos elétricos dentro dos compartimentos do aparelho, se estes não forem do tipo expressamente autorizado pelo fabricante.

⚠ AVISO: os dispensadores de água ou gelo não ligados diretamente ao abastecimento de água, devem apenas ser enchidos com água potável.

⚠ AVISO: Os dispensadores de gelo e/ou água automáticos devem estar ligados a um abastecimento de água que forneça apenas água potável, com uma pressão de água principal entre os 0,17 e os 0,81 MPa (1,7 e 8,1 bar).

⚠ Não armazene substâncias explosivas, tais como embalagens de aerossóis, nem coloque ou utilize gasolina ou outros materiais inflamáveis perto do aparelho.

⚠ Não ingerir o conteúdo (atóxico) das bolsas de gelo (fornecido com alguns modelos). Não coma cubos de gelo ou gelados imediatamente após os retirar do aparelho, dado que podem causar “queimaduras” de frio.

⚠ Nos produtos desenhados para usar um filtro de ar no interior de uma tampa de ventoinha acessível, o filtro deve estar sempre colocado quando o

eletrodoméstico estiver a funcionar.

⚠ Não guarde recipientes de vidro com líquido no compartimento do congelador, pois estes podem quebrar-se. Não obstrua a ventoinha (se disponível) com alimentos. Após colocar os alimentos, verifique que a porta do congelador fechou corretamente.

⚠ Qualquer junta que esteja danificada deverá ser substituída logo que possível.

⚠ Utilize o compartimento do congelador apenas para armazenar alimentos congelados, para congelar comida fresca e fazer cubos de gelo.

⚠ Evite guardar alimentos não embrulhados em contacto direto com as superfícies internas dos compartimentos do frigorífico ou do congelador.



O C-Pentano é utilizado como agente de expansão na espuma de isolamento e é um gás inflamável.

Os compartimentos do aparelho mais adequados ao armazenamento de determinados tipos de alimentos, considerando a diferente distribuição da temperatura pelos vários compartimentos do aparelho, são os seguintes:

O compartimento da zona de 4 estrelas (****) é adequado para congelar alimentos à temperatura ambiente, bem como armazenar alimentos congelados, pois a temperatura ser distribuída uniformemente por todo o compartimento. Os alimentos congelados comprados contêm a data de validade na respetiva embalagem. Esta data tem em conta o tipo de alimento armazenado e, como tal, deve ser respeitada. Os alimentos frescos devem ser armazenados

durante os seguintes períodos de tempo: 1-3 meses para queijo, marisco, gelado, fiambre/chouriço, leite, líquidos frescos; 4 meses para bifés ou costeletas (vaca, borrego, porco); 6 meses para manteiga ou margarina, carne de aves (frango, peru); 8-12 meses para frutas (exceto citrinos), carne assada (vaca, porco, borrego), vegetais. As datas de validade contidas nas embalagens dos alimentos armazenados na zona de 2 estrelas devem ser respeitadas.

Para evitar a contaminação dos alimentos, siga as seguintes instruções:

- Deixar a porta do aparelho aberta durante longos períodos de tempo pode provocar um aumento significativo da temperatura nos compartimentos do aparelho.
- Limpe regularmente os sistemas de drenagem acessíveis e as superfícies do aparelho que possam entrar em contacto com os alimentos.
- Lave os reservatórios de água, caso os mesmos não sejam utilizados durante 48 horas; drene o sistema de água ligado ao abastecimento de água, caso a água não tenha sido drenada nos últimos 5 dias.
- Armazene a carne e o peixe frescos no interior do frigorífico em recipientes adequados, para que estes não entrem em contacto, nem pinguem para cima dos restantes alimentos.
- Os compartimentos para alimentos congelados com duas estrelas são adequados para o armazenamento de alimentos pré-congelados, para fazer gelados e cubos de gelo.
- Não congele alimentos frescos nos compartimentos com uma, duas ou três estrelas.
- Caso o aparelho de refrigeração fique vazio durante longos períodos de tempo, desligue-o, descongele-o,

limpe-o e deixe a porta do mesmo aberta para evitar a formação de bolor no seu interior.

INSTALAÇÃO

⚠ O aparelho deve ser transportado e instalado por duas ou mais pessoas, para evitar o risco de lesões. Use luvas de proteção para desembalar e instalar o aparelho - risco de cortes.

⚠ A instalação, incluindo a alimentação de água (caso seja necessário) e as ligações elétricas, bem como quaisquer reparações devem ser realizadas por um técnico devidamente qualificado. Não repare nem substitua nenhuma peça do aparelho a não ser que tal seja especificamente indicado no manual de utilização. Mantenha as crianças afastadas do local da instalação. Depois de desembalar o aparelho, certifique-se de que este não foi danificado durante o transporte. Se ocorrer algum problema, contacte o revendedor ou o Serviço Pós-Venda mais próximo. Uma vez instalado o aparelho, os elementos da embalagem (plástico, peças de esferovite, etc.) devem ser armazenados longe do alcance das crianças - risco de asfixia. Deve desligar o aparelho da corrente elétrica antes de efetuar qualquer operação de instalação, para evitar o risco de choques elétricos. Durante a instalação, certifique-se de que o aparelho não danifica o cabo de alimentação, pois existe o risco de incêndio ou de choques elétricos. Ligue o aparelho apenas depois de concluída a instalação do mesmo.

⚠ Tenha cuidado para não danificar o chão (exemplo parquet) quando deslocar o aparelho. Instale o aparelho sobre um pavimento ou suporte suficientemente forte para suportar o peso do aparelho e num local adequado à sua dimensão

e utilização. Ao instalar o aparelho, certifique-se de que o aparelho não está perto de uma fonte de calor e que os quatro pés ficam estáveis e corretamente assentes no pavimento e de que fica bem nivelado (utilize um nível de bolha de ar).

Espere pelo menos duas horas antes de ligar o aparelho, assegurando assim que o circuito refrigerador está totalmente operacional.

Todos as dimensões e espaços necessários para a instalação encontram-se indicados no manual de instruções de instalação.

⚠ Para garantir uma ventilação adequada, deixe espaço de ambos os lados e por cima do aparelho. A distância entre a parte de trás do aparelho e a parede deve ser de 50 mm, de forma a evitar o contacto com superfícies quentes. Se este espaço for menor irá aumentar o consumo de Energia do produto.

⚠ AVISO: Ao posicionar o aparelho, certifique-se de que o cabo de alimentação não fica preso ou danificado.

⚠ AVISO: para evitar riscos devido a instabilidade, o posicionamento ou fixação do aparelho devem ser feitos de acordo com as instruções do fabricante. É proibido a colocação do congelador de forma que a parede traseira do congelador (bobina do condensador) esteja em contacto com mangueiras metálicas do fogão a gás, tubagens metálicas de gás ou de água ou fios elétricos.

AVISOS RELATIVOS À ELETRICIDADE

⚠ Deve ser possível desligar o aparelho da fonte de alimentação, desligando-o na ficha, caso esta esteja acessível, ou através de um interruptor multipolar instalado na tomada de acordo com a

regulamentação aplicável a ligações elétricas; além disso, o aparelho deve dispor de ligação à terra, de acordo com as normas de segurança elétrica nacionais.

⚠ Não utilize extensões, tomadas múltiplas ou adaptadores. Após a instalação do aparelho, os componentes elétricos devem estar inacessíveis ao utilizador. Não utilize o aparelho com os pés descalços ou molhados.

Não ligue este aparelho se o cabo ou a ficha elétrica apresentar danos, se não estiver a funcionar corretamente, se estiver danificado ou se tiver caído.

⚠ Se o cabo de alimentação estiver danificado deverá ser substituído por um idêntico do mesmo fabricante ou por um técnico de assistência ou pessoas similarmente qualificadas de modo a evitar a ocorrência de situações perigosas, pois existe o risco de choques elétricos.

⚠ ADVERTÊNCIA: Não coloque várias tomadas múltiplas ou outras fontes de alimentação portáteis junto da parte traseira do aparelho.

LIMPEZA E MANUTENÇÃO

⚠ ADVERTÊNCIA: Assegure-se de que o aparelho está desligado da fonte de alimentação antes de realizar quaisquer operações de manutenção; nunca use uma máquina de limpeza a vapor para limpar o aparelho - risco de choques elétricos.

⚠ Não utilize produtos de limpeza abrasivos ou agressivos, tais como sprays limpa-vidros, produtos de limpeza corrosivos, fluidos inflamáveis, ceras de limpeza, detergentes concentrados, lixívia ou produtos de limpeza que contenham produtos derivados do petróleo em peças de plástico, no interior e nos revestimentos das portas ou juntas.

Não utilize rolos de cozinha, esfregões de metal abrasivos, ou outros acessórios de limpeza agressivos.

ELIMINAÇÃO DA EMBALAGEM

O material da embalagem é 100% reciclável, conforme indicado pelo símbolo de reciclagem .

As várias partes da embalagem devem ser eliminadas de forma responsável e em total conformidade com as normas estabelecidas pelas autoridades locais.

ELIMINAÇÃO DE ELETRODOMÉSTICOS

Este aparelho é fabricado com materiais recicláveis ou reutilizáveis.

Elimine-o em conformidade com as normas de eliminação de resíduos locais.

Para obter mais informações sobre o tratamento, recuperação e reciclagem de eletrodomésticos, contacte as autoridades locais, o serviço de recolha de resíduos domésticos ou a loja onde adquiriu o aparelho. Este aparelho está marcado em conformidade com a Diretiva Europeia 2012/19/EU relativa aos Resíduos de Equipamentos Elétricos e Eletrónicos (REEE).

Ao assegurar a eliminação correta deste produto, estamos a proteger o ambiente e a saúde humana contra riscos negativos.

O símbolo  no produto, ou nos documentos que acompanham o produto, indica que este aparelho não deve ser tratado como resíduo doméstico e deve ser transportado para um centro de recolha adequado para proceder à reciclagem do equipamento elétrico e eletrónico.

SUGESTÕES PARA POUPAR ENERGIA

Instale o aparelho num ambiente seco e bem ventilado longe de qualquer fonte de calor (por exemplo, radiador, forno, etc.) e num local que não esteja exposto à luz solar direta. Se necessário, utilize uma placa isolante.

Para garantir uma ventilação adequada, siga as instruções de instalação.

Uma ventilação insuficiente na parte de trás do produto aumenta o consumo de energia e diminui a eficiência do arrefecimento.

A abertura frequente da porta poderá resultar num consumo de energia acrescido.

A temperatura interna do aparelho bem como o consumo de energia podem ser afetados pela temperatura ambiente, assim como pelo local onde se encontra o aparelho. Ao regular a temperatura deve ter em consideração estes fatores. Reduza ao mínimo a abertura da porta.

Pode aumentar a capacidade de armazenamento de alimentos congelados, retirando as gavetas e, se existir, a prateleira Stop Frost.

Os sons produzidos pelo compressor são perfeitamente normais, pelo que não deve preocupar-se.

Mantenha o produto afastado de fontes de calor.

A Congelação Rápida (se presente) poderá ser utilizada para obter um desempenho otimizado do aparelho, 24 horas antes de colocar alimentos frescos no congelador. Siga as instruções incluídas no Guia de Iniciação Rápida para ativar/desativar a função.

Após a introdução de alimentos frescos no congelador, bastam geralmente 24 horas na função "Fast Freeze"; Decorrido esse período de tempo, desative a função de congelação rápida (se prevista). Para eletrodomésticos sem este botão, coloque o termostato para a posição original.

Atenção:

Para poupar energia, quando congelar pequenas quantidades de alimentos, pode desativar a função de Congelação Rápida após algumas horas.

O utilizador deverá efetuar a manutenção do frigorífico conforme o capítulo LIMPEZA E MANUTENÇÃO

AS VÁRIAS FUNÇÕES E POSSIBILIDADES

Termóstato

O termóstato da arca congeladora regula automaticamente a temperatura no interior dos compartimentos. Rode o botão seletor da posição 1 para a posição 3 para obter temperaturas mais frias.

Nota importante: Não tente rodar o botão seletor além da posição 1, pois tal irá fazer com que o aparelho se desligue.

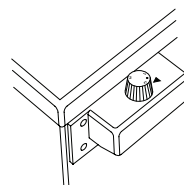

Termóstato da arca congeladora;

1. Para armazenar alimentos no compartimento de congelação durante curtos períodos de tempo, posicione o botão seletor entre as posições mínima e intermédia.
2. Para armazenar alimentos no compartimento de congelação durante longos períodos de tempo, posicione o botão seletor na posição intermédia.
3. Posição máxima de refrigeração. O aparelho irá funcionar durante mais tempo.

Nota: existem alguns fatores que afetam a temperatura no interior da arca congeladora, como a temperatura ambiente, a temperatura dos alimentos recém-armazenados e a frequência de abertura da porta da arca congeladora. Altere a temperatura, se necessário.



Acessórios

Cuvete de gelo

- Encha a cuvette de gelo com água e coloque-a no compartimento de congelação.
- Após a água se ter transformado totalmente em gelo, pode exercer uma pressão ligeira sobre a cuvette para remover os cubos de gelo, conforme ilustrado abaixo.

Raspador de plástico

É normal que, após algum tempo, se comece a acumular gelo em determinadas zonas do compartimento de congelação.

O gelo acumulado na arca congeladora deve ser removido periodicamente. Utilize o raspador de plástico fornecido para o efeito, se necessário. Não utilize objetos de metal afiados para o efeito.

Tais objetos podem perfurar o circuito de refrigeração e causar danos irreparáveis à unidade.



Avisos sobre a regulação da temperatura

- Não prossiga para uma nova regulação sem antes concluir a regulação anterior.
- Existem alguns fatores que afetam a temperatura no interior da arca congeladora, como a temperatura ambiente, a temperatura dos alimentos recém-armazenados e a frequência de abertura da porta da arca congeladora. Altere a temperatura, se necessário.
- Não recomendamos que utilize a sua arca congeladora em ambientes, cuja temperatura seja inferior a 10 °C.
- A regulação da temperatura deve ser realizada tendo em conta a frequência de abertura e de fecho da porta da arca congeladora, a quantidade de alimentos armazenados no mesmo e o ambiente e o posicionamento do aparelho.
- Recomendamos que, antes da primeira utilização, deixe o aparelho em funcionamento ininterruptamente durante 24 horas de forma a assegurar que o mesmo está totalmente refrigerado. Durante este período, não abra a porta da arca congeladora, nem introduza alimentos no seu interior.
- A sua arca congeladora dispõe de uma função de atraso de 5 minutos integrada, concebida para evitar danos ao compressor. Tal significa que a arca congeladora começa a funcionar normalmente 5 minutos após ser ligada à alimentação elétrica.
- A sua arca congeladora foi concebida para funcionar nos intervalos de temperatura ambiente estabelecidos nas normas, em conformidade com a classe climática indicada na etiqueta de informações. Não recomendamos que opere a sua arca congeladora em ambientes, cuja temperatura se situe fora dos intervalos estabelecidos em termos de eficiência de refrigeração.
- Este aparelho foi concebido para uma utilização a uma temperatura ambiente dentro do intervalo de 10 °C - 43 °C.

Classe Climática	T. Amb. (°C)
SN:	De 10 a 32 °C;
ST:	De 16 a 38 °C;
N:	De 16 a 32 °C;
T:	De 16 a 43 °C;

DISPOSIÇÃO DOS ALIMENTOS NO APARELHO

- O compartimento de congelação é utilizado para congelar alimentos frescos, armazenar alimentos durante o período de tempo indicado na respetiva embalagem e para produzir cubos de gelo.
- Não coloque alimentos frescos e quentes próximos de alimentos já congelados, pois tal pode provocar a descongelação dos alimentos já congelados.
- Ao congelar alimentos frescos (p.ex., carne, peixe e carne picada) divida os alimentos por porções individuais.
- As instruções contidas nas embalagens dos alimentos congelados devem ser sempre respeitadas para a congelação de tais alimentos. Caso não seja fornecida qualquer informação, os alimentos não devem ser armazenados durante mais de 3 meses a partir da data de compra.
- Ao comprar alimentos congelados, certifique-se de que estes foram congelados às temperaturas adequadas e de que a sua embalagem está intacta.
- Os alimentos congelados devem ser transportados em recipientes adequados para o efeito, de forma a preservar a sua qualidade e devem ser armazenados nos compartimentos de congelação do aparelho o mais rapidamente possível.
- Caso a embalagem de um alimento congelado apresente sinais de humidade ou um inchaço anormal, tal significa que o alimento foi armazenado anteriormente a uma temperatura incorreta e que o seu conteúdo pode ter-se deteriorado.
- O tempo de armazenamento dos alimentos congelados depende da temperatura ambiente, da regulação da temperatura do aparelho, da frequência de abertura da porta do aparelho, do tipo de alimento e da duração do transporte do produto desde a loja até à sua casa. Siga sempre as instruções contidas na embalagem do produto e nunca exceda o tempo de armazenamento máximo indicado na mesma.
- Utilize a prateleira de congelação rápida para congelar comida caseira (e quaisquer outros alimentos que necessitem de ser congelados rapidamente) mais rapidamente, pois esta prateleira oferece uma maior potência de congelação.
As prateleiras de congelação rápida correspondem às gavetas inferiores do compartimento de congelação.
- Utilize a gaveta inferior para congelar alimentos.

Nas páginas 9, 10 e 11 do presente encontram-se algumas recomendações para a disposição e o armazenamento dos seus alimentos no compartimento de congelação profunda.

Carne e peixe	Preparação	Tempo máximo de armazenamento (meses)
Costeletas	Envolvido em papel de alumínio	6 - 8
Carne de borrego	Envolvido em papel de alumínio	6 - 8
Assado de vitela	Envolvido em papel de alumínio	6 - 8
Vitela aos cubos	Em pedaços pequenos	6 - 8
Cubos de borrego	Em pedaços	4 - 8
Carne picada	Em embalagens, sem especiarias	1 - 3
Miudezas (pedaços)	Em pedaços	1 - 3
Mortadela/salame	Deve ser embalado mesmo que tenha membranas	
Frango e peru	Envolvido em papel de alumínio	4 - 6
Ganso e pato	Envolvido em papel de alumínio	4 - 6
Veado, coelho e javali selvagem	Em porções de 2,5 kg e em filetes	6 - 8
Peixes de água doce (salmão, carpa, truta, peixe gato)	Após remover as miudezas e as escamas do peixe, lave-o e seque-o; se necessário, corte o rabo e a cabeça.	2
Peixe magro; robalo, pregado, linguado		4
Peixes gordos (Atum, cavala, carapau, anchova)		2 - 4
Marisco	Limpos e em sacos	4 - 6
Caviar	Na respetiva embalagem, papel de alumínio ou recipiente de plástico	2 - 3
Caracóis	Em água salgada, papel de alumínio ou recipiente de plástico	3

NOTA: após descongelada, a carne congelada deve ser cozinhada da mesma forma que a carne fresca. Se a carne não for cozinhada depois de ser descongelada, não deve voltar a ser congelada.

Frutas e vegetais	Preparação	Tempo máximo de armazenamento (meses)
Feijão e vagens	Lave e corte em pequenos pedaços e, em seguida, deixe ferver em água	10 - 13
Feijões	Descasque, lave e deixe ferver em água	12
Couve	Limpe e deixe ferver em água	6 - 8
Cenouras	Limpe, corte às fatias e deixe ferver em água	12
Pimento	Corte o caule, corte em dois pedaços, remova o núcleo e deixe ferver em água	8 - 10
Espinafres	Limpe e deixe ferver em água	6 - 9
Couve-flor	Retire as folhas, corte o núcleo em pedaços e demolhe os pedaços em água com um pouco de sumo de limão durante algum tempo	10 - 12
Beringela	Após lavar, corte em pedaços de 2 cm	10 - 12
Milho	Limpe e embale com o caule ou como milho doce	12
Maçã e pera	Descasque e corte às fatias	8 - 10
Damasco e pêssago	Corte em dois pedaços e remova o caroço	4 - 6
Morangos e amoras silvestres	Lave e descasque	8 - 12
Frutas cozidas	Adicionar 10% de açúcar ao recipiente	12
Marisco	Limpos e em sacos	4 - 6
Ameixa, cereja, frutos silvestres	Lave e remova o caroço	12

Laticínios	Preparação	Tempo máximo de armazenamento (meses)	Condições de armazenamento
Pacote de leite (homogeneizado)	No próprio pacote	2 - 3	Leite puro - no próprio pacote
Queijo - exceto queijo branco	Às fatias	6 - 8	É possível utilizar a embalagem original para um armazenamento de curta duração. Para armazenar durante longos períodos de tempo, envolva em papel de alumínio.
Manteiga, margarina	No próprio pacote	6	

	Tempo máximo de armazenamento (meses)	Tempo de descongelação à temperatura ambiente (horas)	Tempo de descongelação no forno (minutos)
Pão	4 - 6	2 - 3	4-5 (220-225 °C)
Biscoitos	3 - 6	1 - 1,5	5-8 (190-200 °C)
Pastas	1 - 3	2 - 3	5-10 (200-225 °C)
Tarte	1 - 1,5	3 - 4	5-8 (190-200 °C)
Massa folhada	2 - 3	1 - 1,5	5-8 (190-200 °C)
Pizza	2 - 3	2 - 4	15-20 (200 °C)

LIMPEZA E MANUTENÇÃO

- Antes de limpar o aparelho, desligue-o da corrente elétrica.
- Não limpe o aparelho debaixo de água corrente.
- Certifique-se de que não entra água no alojamento da lâmpada, nem nos restantes componentes elétricos.
- O aparelho deve ser limpo periodicamente utilizando uma solução de bicarbonato de sódio e água morna.
- Lave os acessórios em separado com água e sabão. Não lave os acessórios na máquina de lavar loiça.
- Nunca utilize produtos abrasivos, detergentes ou sabonetes. Após a lavagem, enxágue com água limpa e seque cuidadosamente. Quando tiver terminado a limpeza, seque as mãos e volte a ligar o aparelho à rede elétrica.
- Limpe o condensador com uma escova semestralmente (no mínimo). Tal irá ajudá-lo a poupar energia e a aumentar a produtividade do aparelho.

A alimentação elétrica deve ser desligada!!

Como descongelar a sua arca congeladora

- Pequenas quantidades de gelo irão acumular-se no interior da arca congeladora, dependendo do período de tempo durante o qual a porta é deixada aberta ou da quantidade de humidade que penetra no interior. É fundamental que evite a acumulação de gelo em áreas que afetem a correta vedação da junta da porta do aparelho. Tal poderá levar à entrada de ar no compartimento e, conseqüentemente, ao funcionamento contínuo do compressor. A formação de gelo fino é bastante macia e pode ser removida com uma escova ou com um raspador de plástico. Não utilize raspadores de metal ou afiados, dispositivos mecânicos ou quaisquer outros meios para acelerar o processo de descongelação. Certifique-se de que remove todo o gelo que retirou da superfície do compartimento. Não é necessário desligar o aparelho para remover o gelo fino.
- Para remover pedaços maiores de gelo, desligue o aparelho da corrente elétrica, remova todos os produtos no seu interior para caixas de cartão e envolva-as em panos grossos ou camadas de papel de forma a manter a temperatura fria. A descongelação é mais eficaz se realizada com a arca congeladora praticamente vazia e tão rapidamente quanto possível, de forma a evitar o aumento da temperatura dos produtos.
- Não utilize raspadores de metal ou afiados, dispositivos mecânicos ou quaisquer outros meios para acelerar o processo de descongelação. O aumento da temperatura nos alimentos congelados durante a descongelação irá reduzir o período de conservação dos mesmos. Se os produtos forem devidamente envoltos e colocados numa área fresca, deverão manter-se em bom estado durante várias horas.
- Seque o interior do compartimento com uma esponja ou um pano limpo.
- Para acelerar o processo de descongelação, coloque uma ou mais taças com água morna no interior do compartimento de congelação.
- Examine os produtos ao colocá-los no interior da arca congeladora e, caso algumas embalagens tenham descongelado, consuma esses produtos no espaço de 24 horas (ou cozinhe-os e volte a congelá-los).
- Concluída a descongelação, limpe o interior do aparelho com uma solução de água morna com um pouco de bicarbonato de sódio e, em seguida, seque cuidadosamente. Lave todas as peças amovíveis da mesma forma e volte a instalá-las. Volte a ligar o aparelho à rede elétrica e deixe-o a funcionar durante 2 a 3 horas na definição 3 antes de introduzir os alimentos novamente na arca congeladora.

TRANSPORTE E ALTERAÇÃO DA POSIÇÃO DE INSTALAÇÃO

Transporte e alteração da posição de instalação

- Conserve as embalagens originais e a espuma de poliestireno (PS) se necessário.
- Durante o transporte, fixe o aparelho com um cordão largo ou com uma corda forte. Siga as instruções na caixa de cartão cancelado relativas ao transporte do aparelho.
- Antes de transportar ou alterar a posição de instalação do aparelho, remova todas as peças amovíveis do mesmo (gavetas, cuvetes de gelo, etc.) ou fixe-as com faixas para evitar que fiquem danificadas.

Transporte a sua arca congeladora na posição vertical!!

Como reposicionar a porta

- Caso as pegas da porta do aparelho estejam instaladas a partir da superfície frontal da porta, não é possível alterar a direção de abertura da mesma.
- Apenas é possível alterar a direção de abertura da porta nos modelos que não dispõem de pegas na porta.
- Caso seja possível alterar a direção de abertura da porta do seu aparelho, contacte o Serviço Autorizado mais próximo para solicitar a alteração da mesma.

ANTES DE CONTACTAR O SERVIÇO PÓS-VENDA

Se o seu aparelho não estiver a funcionar como esperado, verifique a lista de resolução de problemas abaixo antes de contactar um técnico qualificado ou o Serviço Pós-Venda.

O que fazer caso o seu aparelho não funcione:

Verifique se:

- O seu aparelho está ligado à corrente e ativado;
- O interruptor da sua rede doméstica encontra-se desligado;
- O termóstato está configurado para a posição “*”;
- A tomada deixou de funcionar. Para realizar esta verificação, ligue um outro aparelho que sabe estar a funcionar à mesma tomada.

O que fazer caso o desempenho do seu aparelho seja inferior ao esperado:

Verifique se:

- O aparelho está sobrecarregado;
- O termóstato do aparelho está configurado para a posição “1” (em caso afirmativo, configure o termóstato para um valor adequado);
- A porta está bem fechada;
- Existe poeira no condensador;
- Existe espaço suficiente para o ar circular nas partes traseira e lateral do aparelho.

Caso o aparelho produza ruído:

O gás de refrigeração que circula no circuito de refrigeração pode produzir um ligeiro ruído (som borbulhante) mesmo com o compressor desligado. Isto é normal. Caso estes sons sejam diferentes do descrito, verifique se:

- O aparelho está bem nivelado;
- Não existe qualquer objeto em contacto com a parte traseira;
- Nada por cima ou no interior do aparelho se encontra a vibrar.

Recomendações

- Caso o aparelho não seja utilizado durante um longo período de tempo (por exemplo, durante as férias), descongele e limpe o aparelho, deixando a porta aberta para evitar a formação de bolor e de maus odores.
- Para parar totalmente o funcionamento do aparelho, desligue-o da corrente elétrica (para limpeza e deixando as portas abertas).
- Caso o problema persista após ter seguido todas as instruções acima, consulte o Serviço Autorizado mais próximo.
- O aparelho que adquiriu foi concebido unicamente para uma utilização doméstica, podendo ser utilizado em casa e apenas para os efeitos estabelecidos. Este aparelho não é indicado para uma utilização comercial ou comum.
Salientamos que, caso a utilização do aparelho não cumpra as indicações prescritas, o fabricante e o comerciante do aparelho não serão responsáveis por quaisquer reparações ou avarias que possam ocorrer dentro do período da garantia.

Conselhos para poupar energia

1. Instale o aparelho num espaço fresco e bem ventilado, afastado da exposição solar e de fontes de calor (radiador, fogão, etc.). Caso contrário, utilize uma placa isolante.
2. Deixe arrefecer os alimentos e as bebidas quentes antes de os colocar no aparelho.
3. Tape as bebidas ou os outros líquidos antes de os colocar no aparelho, caso contrário poderá levar a um aumento da humidade no interior do aparelho. E, conseqüentemente, a um aumento do tempo de funcionamento do mesmo. Além disso, selar as bebidas e os outros líquidos ajuda a preservar o seu sabor e odor.
4. Evite manter as portas abertas durante longos períodos de tempo ou abrir as portas frequentemente, uma vez que tal pode levar à entrada ar quente no compartimento e causar a ativação desnecessária do compressor.
5. Mantenha as tampas dos diferentes compartimentos de temperatura (gaveta para frutas e vegetais, compartimento Mais Fresco, etc.) fechadas.
6. A junta da porta deve ser limpa e maleável. Substitua a junta caso apresente sinais de desgaste.
7. É possível armazenar mais alimentos ao remover a prateleira da arca congeladora. O consumo de energia é declarado com a carga máxima e sem a prateleira da arca congeladora.

PEÇAS E COMPARTIMENTOS DO APARELHO

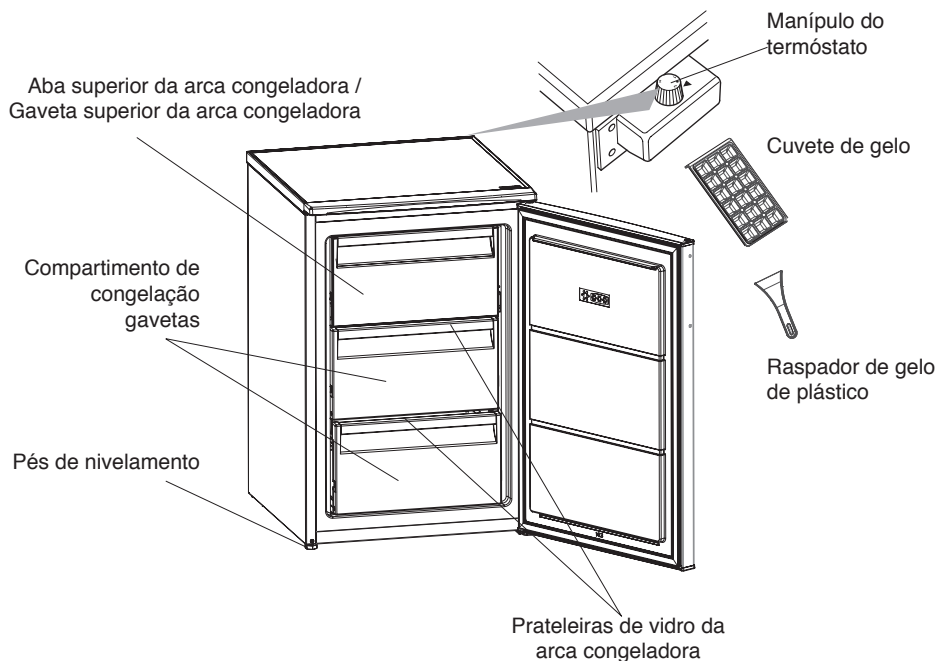

Sobre as prateleiras de vidro da arca congeladora: Com a arca congeladora, vazia, ambas as prateleiras de vidro da mesma podem ser posicionadas na posição de prateleira inferior. Nesta situação, remova a prateleira maior e coloque-a na posição de prateleira superior.

Esta apresentação é meramente informativa sobre as peças do aparelho.
As peças podem variar de acordo com o modelo de aparelho.

TRUCȚIUNI DE SIGURANȚĂ

IMPORTANT: trebuie citite și respectate

Înainte de a utiliza aparatul, citiți aceste instrucțiuni privind siguranța. Păstrați-le la îndemână pentru a le putea consulta și pe viitor.

Aceste instrucțiuni și aparatul în sine furnizează avertismente importante privind siguranța, care trebuie respectate întotdeauna. Producătorul nu își asumă nicio răspundere pentru nerespectarea acestor instrucțiuni de siguranță, pentru utilizarea necorespunzătoare a aparatului sau pentru setarea incorectă a butoanelor de comandă.

⚠ Nu lăsați aparatul la îndemâna copiilor foarte mici (0-3 ani). Nu lăsați aparatul la îndemâna copiilor mici (3-8 ani) decât dacă sunt supravegheați în permanență. Copiii cu vârsta de peste 8 ani și persoanele cu capacități fizice, senzoriale sau mintale reduse sau fără experiență și cunoștințe pot folosi acest aparat doar dacă sunt supravegheate sau au fost instruite cu privire la utilizarea în siguranță și înțeleg riscurile implicate. Copiii nu trebuie să se joace cu aparatul. Curățarea și întreținerea nu trebuie să fie efectuate de către copii fără a fi supravegheați.

Copiii cu vârste cuprinse între 3 și 8 ani pot încărca și descărca aparatele de răcire.

UTILIZAREA PERMISĂ

⚠ **ATENȚIE:** Aparatul nu trebuie să fie pus în funcțiune prin intermediul unui întrerupător extern, cum ar fi un temporizator, sau al unui sistem de comandă la distanță separat.

⚠ Acest aparat este proiectat pentru a fi utilizat în locuințe, precum și în alte spații, cum ar fi: bucătării destinate personalului din

magazine, birouri și alte spații de lucru; ferme; de către clienții din hoteluri, moteluri, unități de cazare de tip „bed and breakfast” și alte spații rezidențiale.

⚠ Acest aparat nu este destinat utilizării în scop profesional. Nu utilizați aparatul afară.

⚠ Becul din interiorul aparatului este proiectat special pentru aparate electrocasnice și nu este destinat iluminatului unei încăperi dintr-o locuință (Regulamentul CE nr. 244/2009).

⚠ Aparatul este proiectat pentru a funcționa în încăperi în care temperatura ambientală este cuprinsă în următoarele limite, în funcție de clasa climatică indicată pe plăcuța cu date tehnice. Aparatul poate să nu funcționeze corect dacă este lăsat un timp îndelungat la o temperatură situată în afara limitelor specificate.

Temperatură ambientă clasă climatică:

SN: Între 10 și 32 °C
ST: Între 16 și 38 °C;
N: Între 16 și 32 °C
T: Între 16 și 43 °C



Acest aparat nu conține clorofluorocarburi (CFC). Circuitul de răcire conține agent frigorific R600a (HC). Aparatele cu izobutan (R600a): izobutanul este un gaz natural fără efecte nocive asupra mediului înconjurător, dar este inflamabil. De aceea, trebuie să vă asigurați că tuburile circuitului de răcire nu sunt deteriorate, în special la golirea circuitului de răcire.

⚠️ AVERTISMENT: Nu deteriorați tuburile circuitului de răcire al aparatului.

⚠️ AVERTISMENT: Nu astupați orificiile de ventilare ale mobilei în care este încadrat aparatul.

⚠️ AVERTISMENT: Nu utilizați alte mijloace mecanice, electrice sau chimice pentru a accelera procesul de decongelare, în afară de cele recomandate de producător.

⚠️ AVERTISMENT: Nu utilizați și nu introduceți dispozitive electrice în interiorul compartimentelor aparatului, dacă acestea nu sunt de tipul autorizat în mod expres de producător.

⚠️ AVERTISMENT: dispozitivele de produs gheață și/sau dozatoarele de apă care nu sunt racordate direct la rețeaua de alimentare cu apă trebuie să fie umplute doar cu apă potabilă.

⚠️ AVERTISMENT: Dispozitivele de produs gheață și/sau dozatoarele de apă automate trebuie să fie conectate la o sursă de alimentare exclusiv cu apă potabilă, având o presiune cuprinsă între 0,17 și 0,81 MPa (între 1,7 și 8,1 bari).

⚠️ Nu depozitați substanțe explozive, cum ar fi doze de aerosoli, nu amplasați și nu utilizați benzină sau alte materiale inflamabile în interiorul sau în apropierea aparatului.

⚠️ Nu înghețați conținutul (netoxic) al acumulatorilor frigorifici (din dotarea anumitor modele). Nu mâncați cuburi de gheață sau înghețată imediat după scoaterea acestora din congelator, deoarece pot cauza degerături.

⚠️ La produsele proiectate să utilizeze un filtru de aer instalat în

capacul ventilatorului, filtrul trebuie să fie întotdeauna montat când aparatul este în funcțiune.

⚠️ Nu depozitați în congelator recipiente din sticlă umplute cu lichide, deoarece se pot sparge.

Nu blocați ventilatorul (dacă intră în dotare) cu produse alimentare.

După introducerea alimentelor, asigurați-vă că ușa congelatorului se închide corespunzător.

⚠️ Garniturile deteriorate trebuie să fie înlocuite cât mai curând posibil.

⚠️ Utilizați compartimentul congelator doar pentru păstrarea alimentelor congelate, congelarea alimentelor proaspete și producerea cuburilor de gheață.

⚠️ Evitați depozitarea alimentelor neambalate în contact direct cu suprafețele interioare ale compartimentului congelator.

 C-pentanul este utilizat ca agent de expandare la fabricarea spumei izolatoare și este un gaz inflamabil.

Compartimente cele mai adecvate ale aparatului în care vor fi depozitate anumite tipuri de alimente, luând în considerare distribuția diferită a temperaturii în diferite compartimente ale aparatului, sunt următoarele:

Compartimentul zonei de 4 stele (****) este potrivit pentru congelarea produselor alimentare la temperatură ambientală și pentru depozitarea alimentelor congelate, deoarece temperatura este distribuită uniform în întregul compartiment.

Alimentele congelate achiziționate au data de expirare indicată pe ambalaj. Această dată ia în considerare tipul alimentului

depozitat și, prin urmare, această dată trebuie respectată.

Alimentele proaspete trebuie păstrate pentru următoarele perioade de timp: 1-3 luni pentru brânză, crustacee și moluște, înghețată, șuncă/cârnați, lapte, lichide proaspete; 4 luni pentru medaliioane sau cotlete (vită, , porc); 6 luni pentru unt sau margarină, carne de pasare (pui, curcan); 8-12 luni pentru fructe (cu excepția citricelor), fripturi (vită, porc, miel), legume. Datele de expirare de pe ambalajul alimentelor din zona de 2 stele trebuie respectate.

Pentru a evita contaminarea alimentelor, respectați următoarele:

- Deschiderea ușii pe perioade lungi de timp poate duce la o creștere semnificativă a temperaturii în compartimentele aparatului.
- Curățați cu regularitate suprafețele care pot intra în contact cu alimentele și sistemele de evacuare accesibile.
- Curățați rezervoarele de apă dacă nu au fost utilizate timp de 48 h; trageți apa din sistemul de alimentare cu apă conectat la rețeaua de alimentare cu apă dacă apa nu a fost evacuată timp de 5 zile.
- Depozitați carnea și peștele crude în recipiente adecvate în frigider, astfel încât să nu vină în contact sau să picure pe alte alimente.
- Compartimentele de două stele sunt potrivite pentru depozitarea alimentelor pre-congelate, depozitarea sau fabricarea înghețatei și a cuburilor de gheață.
- Nu congelați alimente proaspete în compartimentele de una, două sau trei stele.

- Dacă frigiderul este gol timp îndelungat, opriți-l, dezghețați-l, curățați-l, uscați-l și lăsați ușa deschisă pentru a împiedica formarea mucegaiului în interiorul aparatului.

INSTALAREA

- ⚠ Manevrarea și instalarea aparatului trebuie să fie efectuate de două sau mai multe persoane - risc de rănire. Folosiți mănuși de protecție la despachetare și instalare - risc de tăiere.
- ⚠ Instalarea, inclusiv racordarea la rețeaua de alimentare cu apă (dacă este necesară) și la rețeaua de alimentare cu energie electrică, precum și reparațiile trebuie efectuate de un tehnician calificat. Nu reparați și nu înlocuiți nicio piesă a aparatului, dacă acest lucru nu este indicat în mod expres în manualul de utilizare. Nu lăsați copiii în apropierea zonei de instalare. După despachetarea aparatului, asigurați-vă că acesta nu a fost deteriorat în timpul transportului. Dacă apar probleme, contactați distribuitorul sau cel mai apropiat serviciu de asistență tehnică post-vânzare. Odată instalat aparatul, deșeurile de ambalaje (bucăți de plastic, polistiren etc.) nu trebuie lăsate la îndemâna copiilor - risc de asfixiere. Înainte de orice operație de instalare, aparatul trebuie să fie deconectat de la rețeaua de alimentare cu energie electrică - risc de electrocutare. În timpul instalării, aveți grijă ca aparatul să nu deterioreze cablul de alimentare - risc de incendiu sau de electrocutare. Activați aparatul numai atunci când instalarea a fost finalizată.
- ⚠ În timpul mutării aparatului, aveți

grijă să nu deteriorați podeaua (de exemplu, parchetul).

Instalați aparatul pe o podea sau un suport care îi poate susține greutatea și într-un spațiu adecvat pentru dimensiunile și utilizarea sa. Asigurați-vă că aparatul nu este amplasat lângă o sursă de căldură și că cele patru picioare sunt stabile și se sprijină pe podea, reglându-le după cum este necesar, și asigurați-vă că aparatul este perfect orizontal, folosind o nivelă cu bulă de aer. Așteptați cel puțin două ore înainte de a pune în funcțiune aparatul, pentru a vă asigura că circuitul de răcire atinge nivelul maxim de eficiență.

Toate dimensiunile și distanțele necesare pentru instalarea aparatului pot fi găsite în manualul cu instrucțiuni de instalare.

⚠ Pentru a asigura o ventilație adecvată, lăsați un spațiu liber atât în părțile laterale ale aparatului, cât și deasupra acestuia. Amplasați aparatul la o distanță de 50 mm de perete, pentru a evita contactul cu suprafețe fierbinți. O distanță mai mică va determina creșterea consumului de energie al produsului.

⚠ **AVERTISMENT:** Atunci când poziționați aparatul, asigurați-vă că nu prindeți și nu deteriorați cablul de alimentare.

⚠ **AVERTISMENT:** Pentru a evita riscurile datorate instabilității, aparatul trebuie poziționat sau fixat în conformitate cu instrucțiunile producătorului. Este interzis să așezați congelatorul astfel încât furtunul metalic al aragazului, conductele metalice de alimentare cu gaz sau apă sau cablurile electrice să intre în contact cu peretele din spate

AVERTIZĂRI PRIVIND ALIMENTAREA CU ENERGIE ELECTRICĂ

⚠ Aparatul trebuie să poată fi deconectat de la rețeaua electrică fie prin scoaterea ștecherului din priză (dacă ștecherul este accesibil), fie prin intermediul unui întrerupător multipolar situat în amonte de priză, în conformitate cu normele privind cablurile electrice, și trebuie să fie împământat în conformitate cu standardele naționale privind siguranța electrică.

⚠ Nu utilizați prelungitoare, prize multiple sau adaptoare. După finalizarea instalării, componentele electrice nu trebuie să mai fie accesibile pentru utilizator. Nu utilizați aparatul dacă aveți părți ale corpului umede sau când sunteți desculți.

Nu puneți în funcțiune acest aparat dacă are cablul de alimentare sau ștecherul deteriorat, dacă nu funcționează corespunzător sau dacă a fost deteriorat sau a căzut pe jos.

⚠ În cazul în care cablul de alimentare este deteriorat, acesta trebuie să fie înlocuit cu unul identic de către producător, agentul său de service sau alte persoane calificate, pentru a evita orice pericol sau risc de electrocutare.

⚠ **AVERTISMENT:** Nu amplasați mai multe prize portabile sau surse de alimentare cu energie electrică portabile în partea din spate a aparatului.

CURĂȚAREA ȘI ÎNTREȚINEREA

⚠ **AVERTISMENT:** Asigurați-vă că aparatul este oprit și deconectat de la sursa de alimentare înainte de a efectua orice operație de întreținere; nu folosiți niciodată

aparate de curățare cu aburi - risc de electrocutare.

 Nu utilizați agenți de curățare abrazivi sau duri, cum ar fi sprayuri pentru geamuri, substanțe abrazive de curățare, lichide inflamabile, ceară pentru curățare, detergenți concentrați, înălbitori sau agenți de curățare care conțin petrol pe piesele din plastic, în interiorul aparatului sau pe garniturile ușii. Nu folosiți prosoape de hârtie, bureți abrazivi sau alte dispozitive de curățare dure.

ELIMINAREA AMBALAJULUI

Ambalajul este reciclabil în proporție de 100% și este marcat cu simbolul reciclării .

Prin urmare, diferitele părți ale ambalajului trebuie eliminate în mod corespunzător și în conformitate cu normele stabilite de autoritățile locale privind eliminarea deșeurilor.

ELIMINAREA APARATELOR ELECTROCASNICE

Acest aparat este fabricat din materiale reciclabile sau reutilizabile.

Eliminați-l în conformitate cu normele locale referitoare la eliminarea deșeurilor.

Pentru informații suplimentare referitoare la tratarea, valorificarea și reciclarea aparatelor electrocasnice, contactați autoritățile locale competente, serviciul de colectare a deșeurilor menajere sau magazinul de unde ați achiziționat aparatul. Acest aparat este marcat în conformitate cu Directiva europeană 2012/19/UE privind deșeurile de echipamente electrice și electronice (DEEE).

Asigurându-vă că acest produs este eliminat în mod corect, contribuiți la prevenirea consecințelor negative asupra mediului înconjurător și sănătății persoanelor.

Simbolul  de pe produs sau de pe documentele care îl însoțesc indică faptul că acest aparat nu trebuie eliminat ca deșeu menajer, ci trebuie predat la punctul de colectare corespunzător pentru reciclarea echipamentelor electrice și electronice.

RECOMANDĂRI PENTRU ECONOMISIREA ENERGIEI

Instalați aparatul într-o încăpere uscată și bine aerisită, departe de orice sursă de căldură (de ex. radiator, aragaz etc.), într-o zonă ferită de razele directe ale soarelui. Dacă este necesar, folosiți o placă izolatoare.

Pentru a asigura o ventilație adecvată, urmați instrucțiunile de instalare.

O ventilație insuficientă în spatele aparatului crește consumul de energie și scade eficiența de răcire.

Deschiderea frecventă a ușii poate cauza o creștere a consumului de energie.

Temperatura interioară a aparatului și consumul de energie pot fi afectate și de temperatura ambientală, precum și de amplasarea aparatului. La setarea temperaturii, trebuie să se țină cont de acești factori. Reduceți la minimum deschiderea ușii.

Puteți mări capacitatea de depozitare a alimentelor congelate prin scoaterea coșurilor și a raftului Stop Frost, dacă există în dotare.

Nu vă faceți griji în ceea ce privește zgomotele emise de compresor; acestea sunt zgomote normale produse în timpul funcționării.

Țineți produsul departe de surse de căldură.

Funcția Congelare rapidă (dacă intră în dotare) poate fi utilizată pentru a obține performanțe optime ale aparatului, cu 24 de ore înainte de a introduce alimente proaspete în congelator.

Vă rugăm să urmați instrucțiunile din Ghidul de pornire rapidă pentru a activa/dezactiva funcția.

În general, sunt suficiente 24 de ore cu funcția „Congelare rapidă” după introducerea alimentelor; la sfârșitul acestui interval, opriți butonul Congelare rapidă (dacă intră în dotare). Pentru aparatele care nu au acest buton, rotiți butonul termostatului în poziția sa inițială.

Atenție:

Pentru a economisi energie, când congelați cantități mici de alimente, puteți dezactiva funcția de congelare rapidă după câteva ore.

Utilizatorul va efectua întreținerea frigiderului în conformitate cu capitolul CURĂȚAREA ȘI ÎNTREȚINEREA

DIVERSE FUNCȚII ȘI POSIBILITĂȚI

Setarea termostatului

Termostatul congelatorului reglează automat temperatura din interiorul compartimentelor. Rotind butonul din poziția 1 în poziția 3, se pot obține temperaturi mai scăzute.

Notă importantă: Nu încercați să rotiți butonul dincolo de poziția 1 deoarece, în caz contrar, aparatul se va opri.

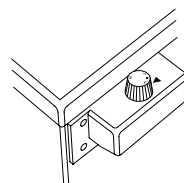

Setarea termostatului congelatorului;

1. Pentru păstrarea pe termen scurt a alimentelor în compartimentul congelator, puteți regla butonul între poziția de minimum și cea de mijloc.
2. Pentru păstrarea pe termen lung a alimentelor în compartimentul congelator, puteți regla butonul în poziția de mijloc.
3. Poziția de răcire maximă. Aparatul va funcționa mai mult.

Rețineți că: Temperatura din congelator este influențată de: temperatura ambiantă, temperatura alimentelor proaspete păstrate în interior și frecvența deschiderii ușii. Dacă este necesar, modificați setarea temperaturii.

Accesoriiile

Tavă pentru cuburi de gheață

- Umpleți tava pentru cuburi de gheață cu apă și puneți-o în compartimentul congelator.
- După ce apa s-a transformat complet în gheață, puteți întoarce tava, după cum se arată mai jos, pentru a scoate cuburile de gheață.



Racletă de plastic

În timp se va acumula gheață în anumite zone ale compartimentului congelator.

Eliminați periodic gheața acumulată în congelator. Dacă este necesar, utilizați racleta de plastic din dotare. Nu utilizați în acest scop obiecte metalice ascuțite.

În caz contrar, există riscul de străpungere a circuitului frigiderului și de provocare a unor daune iremediabile la nivelul aparatului.



Avertismente privind reglarea temperaturii

- Nu treceți la alt reglaj decât după ce l-ați finalizat pe cel în curs.
- Temperatura ambiantă, temperatura alimentelor proaspete păstrate în interior și frecvența deschiderii ușii influențează temperatura din congelator. Dacă este necesar, modificați setarea temperaturii.
- Nu se recomandă să utilizați congelatorul în spații unde temperatura este sub 10°C.
- Atunci când setați temperatura trebuie să țineți cont de cât de des se deschide și se închide ușa de la congelator, de cantitatea de alimente depozitate în congelator, de mediul în care este amplasat aparatul și de poziționarea acestuia.
- Vă recomandăm ca, înainte de prima utilizare a congelatorului, să îl lăsați să funcționeze neîntrerupt timp de 24 de ore pentru a vă asigura că s-a răcit complet. În acest interval, nu deschideți ușa de la congelator și nu puneți alimente înăuntru.
- Congelatorul are integrată o funcție de temporizare de 5 minute, menită să prevină deteriorarea compresorului. Odată ce este alimentat cu energie electrică, congelatorul va începe să funcționeze normal după 5 minute.
- Congelatorul este proiectat să funcționeze în intervalele de temperatură ambiantă prevăzute în standarde, conform clasei climatice precizate pe eticheta informativă. Nu este recomandată utilizarea congelatorului în spații unde temperatura se află în afara intervalelor precizate în scopul unei răcirii eficiente.
- Acest aparat este destinat utilizării la o temperatură ambiantă cuprinsă între 10°C și 43°C.

Clasa climatică	Temperatură ambiantă (°C)
SN:	Între 10 și 32 °C
ST:	Între 16 și 38 °C,
N:	Între 16 și 32 °C
T:	Între 16 și 43 °C

ARANJAREA ALIMENTELOR ÎN INTERIORUL APARATULUI

- Compartimentul congelator este utilizat pentru a congela alimente proaspete, a păstra alimente congelate atât timp cât este indicat pe ambalaj și a produce cuburi de gheață.
- Nu puneți alimente proaspete sau calde lângă alimentele congelate deoarece există riscul ca alimentele congelate să se dezghețe.
- Împărțiți alimentele proaspete pe care le congelați (de ex., carne, pește și carne tocată) în porții pe care le veți utiliza odată.
- Pentru păstrarea alimentelor congelate, respectați întotdeauna cu atenție instrucțiunile de pe ambalaj. Dacă nu sunt furnizate informații în acest sens, nu păstrați alimentele respective mai mult de 3 luni de la data cumpărării.
- Când cumpărați alimente congelate, asigurați-vă că au fost congelate la temperaturi adecvate și că ambalajul este intact.
- Alimentele congelate trebuie transportate în containere adecvate pentru păstrarea calității alimentelor, iar apoi trebuie puse pe suprafețele de congelare ale unității în cel mai scurt timp posibil.
- Dacă ambalajul unui aliment congelat prezintă semne de umiditate și o umflătură anormală, probabil că a fost păstrat anterior la o temperatură inadecvată, iar conținutul s-a alterat.
- Perioada de păstrare a alimentelor congelate depinde de temperatura din cameră, de setarea termostatlui, de cât de des este deschisă ușa, de tipul de alimente și de cât timp durează să transportați produsul acasă de la magazin. Respectați întotdeauna instrucțiunile imprimate pe ambalaj și nu depășiți niciodată durata de păstrare maximă indicată.
- Utilizați raftul de congelare rapidă pentru a congela mai repede ceea ce preparați acasă (și orice alt aliment care necesită congelare rapidă) deoarece pe acest raft puterea de congelare este mai mare.
Rafturile de congelare rapidă sunt cele din partea inferioară a compartimentului congelator.
- În timpul congelării alimentelor, utilizați sertarul de jos.

La paginile 9, 10 și 11 există unele recomandări privind așezarea și păstrarea alimentelor în compartimentul de congelare rapidă.

Carne și pește	Preparare	Durată maximă de păstrare (în luni)
Antricoate	Învelire în folie	6 - 8
Carne de miel	Învelire în folie	6 - 8
Friptură de vițel	Învelire în folie	6 - 8
Cubulețe de carne de vițel	În bucăți mici	6 - 8
Cubulețe de carne de miel	În bucăți	4 - 8
Carne tocată	În ambalaje fără condimente	1 - 3
Măruntaie (bucăți)	În bucăți	1 - 3
Cârnat/salam de Bologna	Trebuie ambalate chiar dacă au membrană	
Pui și curcan	Învelire în folie	4 - 6
Gâscă și rață	Învelire în folie	4 - 6
Căprioară, iepure, mistreț	În bucăți de 2,5 kg și ca file	6 - 8
Pește de apă dulce (somon, crap, păstrăv, somn)	După scoaterea măruntaielor și curățarea de solzi, spălați și uscați peștele;	2
Pește slab; biban, calcan, plătică	dacă este necesar, tăiați coada capul.	4
Pește gras (ton, macrou, lufăr, anșoa)		2 - 4
Crustacee și moluște	Curățate și în pungi	4 - 6
Caviar	În propriul ambalaj, recipient din aluminiu sau din plastic	2 - 3
Melci	În apă sărată, recipient din aluminiu sau din plastic	3

NOTĂ: Carnea congelată trebuie gătită ca și carnea proaspătă după dezghețare. În cazul în care carnea nu este gătită după decongelare, nu trebuie recongelată.

Legume și fructe	Preparare	Durată maximă de păstrare (în luni)
Fasole verde și fasole boabe	Se spală, se taie bucățele și se fierb în apă	10 - 13
Păstăi	Se desfac, se spală și se fierb în apă	12
Varză	Se curăță și se fierbe în apă	6 - 8
Morcov	Se curăță, se taie felii și se fierbe în apă	12
Ardei	Se taie codița, se taie în două, se scoate miezul și se fierbe în apă	8 - 10
Spanac	Se spală și se fierbe în apă	6 - 9
Conopidă	Se scot frunzele, se taie miezul în bucăți și se lasă un timp în apă cu puțin suc de lămâie	10 - 12
Vinete	Se spală și se taie în bucăți de 2 cm	10 - 12
Porumb	Se curăță și se ambalează cu cocean sau boabe	12
Mere și pere	Se decojesc și se feliază	8 - 10
Caise și piersici	Se taie în două și se scoate sâmburele	4 - 6
Căpșuni și mure	Se spală și se scot codițele	8 - 12
Fructe găsite	Se adaugă 10 % zahăr în recipient	12
Crustacee și moluște	Curățate și în pungi	4 - 6
Prune, cireșe, vișine	Se spală și se scot codițele	12

Produse lactate	Preparare	Durată maximă de păstrare (în luni)	Condiții de păstrare
Lapte ambalat (omogenizat)	În ambalajul propriu	2 - 3	Lapte pur – în ambalajul propriu
Brânză-cu excepția brânzeturilor albe	Felii	6 - 8	Pentru o perioadă scurtă de păstrare se poate folosi ambalajul original. Pentru perioade mai lungi se învelește în folie.
Unt, margarină	În propriul ambalaj	6	

	Durată maximă de păstrare (luni)	Timp necesar pentru decongelare la temperatura camerei (ore)	Timp necesar pentru decongelare în cuptor (minute)
Pâine	4 - 6	2 - 3	4-5 (220-225 °C)
Biscuiți	3 - 6	1 - 1,5	5-8 (190-200 °C)
Produse de patiserie	1 - 3	2 - 3	5-10 (200-225 °C)
Plăcintă	1 - 1,5	3 - 4	5-8 (190-200 °C)
Foietaje	2 - 3	1 - 1,5	5-8 (190-200 °C)
Pizza	2 - 3	2 - 4	15-20 (200 °C)

CURĂȚAREA ȘI ÎNTREȚINEREA

- Deconectați unitatea de la rețeaua electrică înainte de curățare.
- Nu curățați aparatul turnând apă.
- Aveți grijă să nu pătrundă apă în carcasa lămpii și la alte componente electronice.
- Frigiderul trebuie curățat periodic cu o soluție de bicarbonat de sodiu și apă caldută.
- Curățați accesoriile separat cu apă și săpun. Nu le curățați în mașina de spălat vase.
- Nu folosiți detergenți, săpunuri sau alte produse abrazive. După spălare, clătiți-le cu apă curată și uscați-le cu atenție. După ce ați terminat curățarea, reconectați ștecărul la priză, asigurându-vă că aveți mâinile uscate.
- Curățați condensatorul cu o mătură cel puțin de două ori pe an. Astfel, veți reduce costurile la energie și veți mări randamentul.

!! Alimentarea cu energie electrică trebuie să fie deconectată.

Dezghețarea congelatorului

- În congelator se vor acumula mici cantități de gheață, în funcție de lungimea intervalului de timp în care ușa este lăsată deschisă sau de cantitatea de umezeală introdusă. Este esențial să vă asigurați că nu se formează gheață în locuri în care ar afecta așezarea corespunzătoare a garniturii de la ușă. În caz contrar, ar pătrunde aer în aparat, ceea ce ar determina funcționarea continuă a compresorului. Acumulările de gheață sunt destul de moi și pot fi îndepărtate cu o periuță sau o racletă de plastic. Nu utilizați răzuitoare metalice sau ascuțite, dispozitive mecanice sau alte mijloace pentru a accelera procesul de dezghețare. Eliminați în întregime gheața dislocată de pe podeaua compartimentului. Nu este necesar să opriți aparatul pentru a îndepărta un strat subțire de gheață.
- Pentru a îndepărta depuneri de gheață mari, deconectați aparatul de la priză și goliți congelatorul punând pachetele în cutii de carton; acoperiți cutiile cu păături groase sau cu straturi de hârtie pentru a păstra o temperatură scăzută. Cel mai eficient este să dezghețați congelatorul când este aproape gol; dezghețarea trebuie efectuată cât mai repede posibil pentru ca temperatura pachetelor scoase din congelator să nu crească prea mult.
- Nu utilizați răzuitoare metalice sau ascuțite, dispozitive mecanice sau alte mijloace pentru a accelera procesul de dezghețare. Creșterea temperaturii alimentelor congelate în timpul dezghețării va scurta perioada de păstrare. Dacă sunt învelite bine și așezate într-un loc rece, pachetele scoase din congelator pot fi ținute așa câteva ore.
- Uscați interiorul compartimentului cu un burete sau cu o lavetă curată.
- Pentru a accelera procesul de dezghețare, puneți unul sau mai multe castroane cu apă caldă în compartimentul congelator.
- Examinați pachetele când le puneți la loc în congelator, iar dacă unele dintre ele s-au dezghețat, trebuie să le consumați în cel mult 24 de ore sau să le gătiți și apoi să le recongelați.
- După dezghețare, curățați interiorul aparatului cu o soluție de apă caldă cu puțin bicarbonat de sodiu, iar apoi uscați complet. Spălați în același mod toate componentele demontabile și apoi reasamblați. Reconectați aparatul la priză și lăsați 2-3 ore pe numărul de setare 3 înainte de a introduce alimentele înapoi în congelator.

TRANSPORTAREA ȘI SCHIMBAREA POZIȚIEI DE INSTALARE

Transportarea și schimbarea poziției de instalare

- Dacă este necesar, puteți păstra ambalajul original și spuma de polistiren (PS).
- În timpul transportului, aparatul trebuie fixat cu o bucată de sfoară lată sau cu o frânghie rezistentă. Respectați instrucțiunile de pe cutia de carton înainte de transportare.
- Înainte de transportare sau înainte de a modifica poziția de instalare, toate componentele mobile (de ex, sertare, tăvi pentru cuburi de gheață, ...) trebuie scoase afară sau fixate cu benzi pentru a se evita deteriorarea acestora.

!! Transportați congelatorul în poziție verticală.

Repoziționarea ușii

- Nu este posibil să schimbați direcția de deschidere a ușii frigiderului dacă mânerul ușii de la frigider sunt instalate în partea frontală a suprafeței ușii.
- Este posibil să schimbați direcția de deschidere a ușii la modelele fără mâner.
- Dacă direcția de deschidere a ușii de la frigider poate fi schimbată, contactați cel mai apropiat service autorizat pentru a vă schimba direcția de deschidere a ușii.

ÎNAINTE DE A CONTACTA SERVICIUL DE ASISTENȚĂ TEHNICĂ POST-VÂNZARE

Dacă frigiderul nu funcționează conform așteptărilor, înainte de a suna un electrician sau de a apela serviciul de asistență tehnică post-vânzare, consultați soluțiile enumerate mai jos.

Ce trebuie să faceți dacă frigiderul nu funcționează:

Efectuați următoarele verificări:

- Congelatorul este conectat la priză și pornit,
- Întrerupătorul de rețea din locuință nu este oprit,
- Setarea termostatului este în poziția „,”,
- Priza nu mai funcționează. Pentru verificare, conectați la priza respectivă un aparat despre care știți sigur că funcționează.

Ce trebuie să faceți dacă frigiderul funcționează defectuos:

Efectuați următoarele verificări:

- Nu ați supraîncărcat aparatul,
- Setarea termostatului congelatorului este în poziția „1” (în acest caz, setați butonul termostat la o valoare corespunzătoare),
- Ușa este bine închisă,
- Nu există praf pe condensator,
- Există spațiu suficient pentru circulația aerului în partea din spate și în părțile laterale ale aparatului.

Dacă se aude zgomot;

Gazul de răcire care circulă în circuitul de răcire poate emite un zgomot ușor (bolboroseală) chiar și atunci când compresorul nu este în funcțiune. Acest lucru este normal. Dacă se aud alt fel de sunete, verificați dacă:

- Aparatul este bine echilibrat,
- Nu există ceva care atinge partea din spate,
- Nu vibrează nimic pe aparat sau în interiorul acestuia.

Recomandări

- Dacă o perioadă îndelungată nu veți utiliza aparatul (de ex., în vacanțe), dezghețați și curățați frigiderul, lăsând ușa deschisă pentru a nu se forma mușchi sau miros.
- Pentru a opri complet aparatul, deconectați-l de la priză (pentru curățare și când ușile sunt lăsate deschise).
- Dacă problema persistă deși ați urmat instrucțiunile de mai sus, adresați-vă celui mai apropiat service autorizat.
- Aparatul pe care l-ați achiziționat este destinat exclusiv utilizării de tip casnic, în scopurile prevăzute. Nu este destinat pentru uz comercial sau uz comun.
În cazul în care clientul utilizează aparatul fără a respecta aceste indicații, subliniem faptul că producătorul și distribuitorul nu își asumă răspunderea pentru reparațiile și defecțiunile din perioada de garanție.

Recomandări pentru reducerea consumului de energie

1. Instalați aparatul într-o încăpere răcoroasă, bine ventilată, dar nu în lumina directă a soarelui și nici în apropierea unei surse de căldură (radiator, aragaz etc). În caz contrar, utilizați o tablă izolatoare.
2. Așteptați ca alimentele și băuturile calde să se răcească înainte de a le introduce în frigider.
3. Acoperiți băuturile și alte lichide atunci când le puneți în aparat în caz contrar, nivelul de umiditate din aparat va crește. Implicit va crește și timpul de funcționare. De asemenea, acoperirea băuturilor și a altor lichide va contribui la păstrarea mirosului și a gustului.
4. Încercați să nu țineți prea mult deschise ușile sau să le deschideți prea des deoarece, în caz contrar, aerul cald va intra în compartiment și va determina compresorul să pornească prea des.
5. Țineți închise capacele compartimentelor cu temperaturi diferite din aparat (sertarul pentru legume și fructe, compartimentul de răcire...etc.)
6. Garnitura ușii trebuie să fie curată și flexibilă. Înlocuiți garniturile, dacă sunt uzate.
7. Dacă scoateți raftul congelatorului aveți mai mult spațiu de depozitare pentru alimente. Consumul de energie este declarat la încărcare maximă și fără raftul congelatorului.

COMPONENTELE APARATULUI ȘI COMPARTIMENTELE

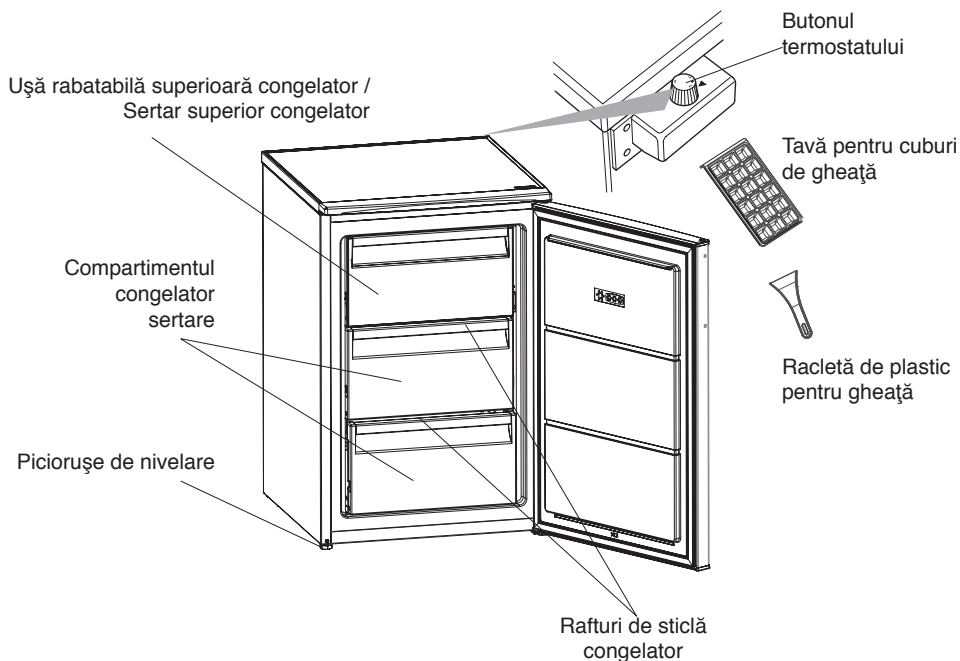

Despre rafturile de sticlă ale congelatorului: Când despachetați congelatorul, este posibil ca ambele rafturi de sticlă ale congelatorului să fie în poziția raftului de jos al congelatorului. În acest caz, scoateți raftul mai mare și puneți-l în poziția raftului de sus.

Această prezentare are doar scopul de vă informa cu privire la componentele aparatului.
Componentele pot varia în funcție de modelul aparatului.

BEZPEČNOSTNÉ POKYNY

DÔLEŽITÉ! Prečítajte si a dodržiavajte

Pred použitím spotrebiča si prečítajte tieto bezpečnostné pokyny. Uchovajte ich poruke pre budúce použitie.

V týchto pokynoch a na samotnom spotrebiči sú uvedené dôležité upozornenia týkajúce sa bezpečnosti, ktoré treba vždy dodržiavať. Výrobca odmieta zodpovednosť v prípade nedodržania týchto bezpečnostných pokynov, nenáležitého používania spotrebiča alebo nesprávneho nastavenia ovládania.

⚠ Veľmi malé deti (0–3 rokov) nepúšťajte k spotrebiču. Malé deti (3–8 rokov) nepúšťajte k spotrebiču bez dozoru. Deti od 8 rokov a osoby so zníženými fyzickými, zmyslovými a mentálnymi schopnosťami alebo s nedostatkom skúseností a znalostí môžu používať tento spotrebič len v prípade, ak sú pod dozorom alebo dostali pokyny týkajúce sa používania spotrebiča bezpečným spôsobom a chápu hroziace nebezpečenstvá. Deti sa so spotrebičom nesmú hrať. Čistenie a používateľskú údržbu nesmú vykonávať deti bez dozoru. Deti vo veku 3 až 8 rokov môžu nakladať a vykladať chladiace spotrebiče.

POVOLENÉ POUŽÍVANIE

⚠ **UPOZORNENIE:** Spotrebič nie je určený na ovládanie prostredníctvom externého prepínacieho zariadenia, ako je časovač, ani samostatným diaľkovým ovládačom.

⚠ Tento spotrebič je určený na použitie v domácnosti alebo na podobné účely ako napr.: v oblastiach kuchyniek pre personál v dielňach, kanceláriách a iných

pracovných prostrediach; na farmách; pre klientov v hoteloch, modeloch, penziónoch a iných ubytovacích zariadeniach.

⚠ Tento spotrebič nie je určený na profesionálne používanie. Spotrebič nepoužívajte vonku.

⚠ Žiarovka používaná vnútri spotrebiča je špeciálne určená pre domáce spotrebiče a nie je vhodná na bežné osvetľovanie miestností v domácnosti (Nariadenie ES 244/2009).

⚠ Spotrebič je určený na používanie na miestach, kde teplota dosahuje nasledujúce rozsahy, v súlade s klimatickou triedou uvedenou na údajovom štítku.

Spotrebič nemusí fungovať správne, ak sa prídlho ponechá pri teplote mimo špecifikovaného rozsahu.

Okolité teplota podľa klimatických tried:

SN:	10 až 32 °C
ST:	16 až 38 °C;
N:	16 až 32 °C
T:	16 až 43 °C



Tento spotrebič neobsahuje látky CFC.

Chladiaci okruh obsahuje R600a (HC). Spotrebiče s izobutánom (R600a): izobután je prírodný plyn bez negatívnych účinkov na životné prostredie; je však horľavý. Preto dávajte pozor, aby sa potrubia chladiaceho okruhu nepoškodili, najmä pri vyprázdňovaní chladiaceho okruhu.

⚠ **UPOZORNENIE:** Nepoškodzujte rúrky chladiaceho okruhu spotrebiča.

⚠ UPOZORNENIE: Vetracie otvory na telese spotrebiča alebo na vstavanej konštrukcii nesmú byť upchaté.

⚠ UPOZORNENIE: Na zrýchlenie procesu odmrazovania nepoužívajte mechanické, elektrické ani chemické prostriedky nad rámec tých, ktoré odporúča výrobca.

⚠ UPOZORNENIE: Nepoužívajte ani neumiestňujte elektrické zariadenia do vnútra priečinkov spotrebiča, pokiaľ nejde o typ, ktorý výslovne povolil výrobca.

⚠ UPOZORNENIE: pomôcky na tvorbu ľadu a výdajníky vody, ktoré nie sú priamo pripojené k vodovodu, sa musia plniť výlučne pitnou vodou.

⚠ UPOZORNENIE: Automatické výrobníky ľadu a/alebo dávkovače vody musíte pripojiť výhradne k vodovodu s pitnou vodou, s tlakom v potrubí medzi 0,17 a 0,81 MPa (1,7 a 8,1 bar).

⚠ V blízkosti spotrebiča neskladujte výbušné látky, ako sú aerosolové nádoby, a neukladajte ani nepoužívajte benzín či iné horľavé látky.

⚠ Neprehltávajte obsah (netoxický) chladiacich vložiek (dodávaných k niektorým modelom).

Nekonzumujte kocky ľadu ani ľadové lízanky bezprostredne po vyťahnutí z mrazničky, pretože vám môžu spôsobiť omrzliny.

⚠ V prípade produktov využívajúcich vzduchový filter vo vnútri prístupného krytu ventilátora bude počas prevádzky spotrebiča filter vždy nainštalovaný.

⚠ V priestore mrazničky neuchovávajú sklenené nádoby, pretože môžu prasknúť.
Ventilátor (ak je súčasťou výbavy)

neblokujte potravinami.

Po uložení potravín skontrolujte, či sú dvere mrazničky riadne zatvorené.

⚠ Poškodené tesnenie je potrebné vymeniť čo najskôr.

⚠ Mraziacu priehradku používajte iba na uskladnenie mrazených potravín, mrazenie čerstvých potravín a výrobu kociek ľadu.

⚠ Neskladujte nezabalené potraviny v priamom kontakte s vnútornými povrchmi mraziaceho priestoru.



C-pentán sa používa ako nadúvadlo v izolačnej pene a ide o horľavý plyn.

Najvhodnejšie priehradky spotrebiča, kde sa majú uskladňovať konkrétne typy potravín s ohľadom na rôzne rozloženie teploty v rôznych priehradkách spotrebiča sú nasledovné:

Priehradka zóny so 4 hviezdčkami (****) je vhodná na mrazenie potravín od teploty okolia a na uskladnenie mrazených potravín, pretože teplota je rovnomerne rozložená v celej priehradke. Kúpené mrazené potraviny majú dobu uskladnenia uvedenú na obale. Tento dátum berie do úvahy typ uskladnenej potraviny, a preto ho treba dodržiavať. Čerstvé potraviny by mali byť uskladnené na nasledujúci čas: 1 – 3 mesiace syr, mäkkýše, zmrzlina, šunka/ klobása, mlieko, čerstvé tekutiny; 4 mesiace rezne alebo kotlety (hovädzie, jahňacie, bravčové); 6 mesiacov maslo alebo margarín, hydina (kurča, morka); 8 – 12 mesiacov ovocie (okrem citrusov), pečené mäso (hovädzie, jahňacie, bravčové), zelenina. Dátumy trvanlivosti na balení potravín v 2-hviezdčkovej zóne sa musia dodržiavať.

Aby nedošlo ku kontaminácii potravín, dodržujte nasledujúce odporúčania:

- Otváranie dverí na dlhší čas môže spôsobiť značný nárast teploty v priehradkách spotrebiča.
- Pravidelne čistite povrchy, ktoré sa dotýkajú potravín, a prístupné odtokové systémy.
- Čistite nádrže na vodu, ak neboli použité 48 hodín; prepláchnite systém prívodu vody pripojený na vodovod, ak sa 5 dní nečerpala voda.
- Surové mäso a ryby skladujte v chladničke vo vhodných nádobách, aby nedošli do kontaktu s inými potravinami a nekvapkalo z nich na ne.
- Priehradky na mrazené potraviny s dvoma hviezdikami sú vhodné na skladovanie vopred zmrazeného jedla, uskladnenie alebo výrobu zmrzliny a kociek ľadu.
- Čerstvé potraviny nemrazte v priehradkách s jednou, dvoma alebo tromi hviezdikami.
- Ak necháte chladiaci spotrebič na dlhší čas prázdny, vypnite ho, odmrazte, vyčistite, vyutierajte a nechajte dvere otvorené, aby sa v ňom netvorila pleseň.

INŠTALÁCIA

⚠ So spotrebičom musia manipulovať a inštalovať ho minimálne dve osoby – riziko zranenia. Pri vybalovaní a inštalovaní používajte ochranné rukavice – nebezpečenstvo porezania.

⚠ Inštalačné práce, vrátane prívodu vody (ak je), elektrického zapojenia a opráv musí vykonávať kvalifikovaný technik. Neopravujte ani nevymieňajte žiadnu časť spotrebiča, ak to výslovne nie je uvedené v

návode na používanie. Nepúšťajte deti na miesto inštalácie. Po vybalení spotrebiča sa uistite, že sa počas prepravy nepoškodil. V prípade problémov sa obráťte na predajcu alebo najbližší popredajný servis. Po inštalovaní je potrebné uložiť obalový materiál (plasty, polystyrénové dielce a pod.) mimo dosahu detí – riziko zadusenia. Pred vykonávaním inštalačných prác musíte spotrebič odpojiť od elektrického napájania – nebezpečenstvo zásahu elektrickým prúdom. Počas inštalácie dávajte pozor, aby ste spotrebičom nepoškodili napájací kábel – riziko vzniku požiaru alebo zásahu elektrickým prúdom. Spotrebič zapnite až po úplnom dokončení inštalácie.

⚠ Pri premiestňovaní spotrebiča dávajte pozor, aby ste nepoškodili podlahu (napr. parkety). Spotrebič inštalujte na podlahu alebo podklad, ktorý je dostatočne pevný, aby uniesol jeho hmotnosť, na mieste vhodnom z hľadiska veľkosti a použitia spotrebiča. Pri inštalovaní spotrebiča dbajte, aby nebol v blízkosti zdroja tepla a aby boli všetky štyri nožičky stabilné a pevne dosadali na podlahu, v prípade potreby ich nastavte a pomocou vodováhy skontrolujte, či je spotrebič v dokonale vodorovnej polohe. Kým zapnete spotrebič, počkajte aspoň dve hodiny, čím sa zaisťujú plná efektivita rozvodov chladiva.

⚠ Aby ste zabezpečili dostatočné vetranie, na oboch stranách spotrebiča a nad ním ponechajte voľné miesto. Vzďialenosť medzi zadnou stenou spotrebiča a stenou za ním by mala byť 50 mm, aby sa povrchy neprehriali. Pri menšej vzdialenosti sa zvýši spotreba energie.

⚠ UPOZORNENIE: Pri umiestňovaní spotrebiča dávajte pozor, aby sa niekde nezasekol alebo nepoškodil napájací kábel.

⚠ UPOZORNENIE: ak sa má zabrániť rizikám z dôvodu nestability, umiestnenie alebo upevnenie spotrebiča sa musí vykonať podľa pokynov výrobcu. V žiadnom prípade nesmiete mrazničku umiestniť tak, aby sa jej zadná stena (had kondenzátora) dotýkala kovovej hadice plynového sporáka, kovového plynového alebo vodovodného potrubia či elektrických drôtov.

VAROVANIA PRE POUŽÍVANIE ELEKTRICKÉHO ZARIADENIA

⚠ Spotrebič sa musí dať odpojiť od napájania buď vytažením zástrčky, pokiaľ je ľahko dostupná, alebo prostredníctvom prístupného viacpólového prepínača nainštalovaného pred zásuvkou podľa predpisov pre domovú elektroinštaláciu a spotrebič musí byť uzemnený v súlade s národnými bezpečnostnými normami pre elektrotechniku.

⚠ Nepoužívajte predlžovacie káble, rozdvojky ani adaptéry. Po inštalácii spotrebiča nesmú byť jeho elektrické časti prístupné používateľom. Nepoužívajte spotrebič, keď ste mokří alebo naboso.

Spotrebič neuvádzajte do činnosti, ak je poškodený napájací kábel alebo zástrčka, ak nepracuje správne, ak je poškodený alebo ak spadol.

⚠ Ak je prírodný kábel poškodený, musí ho výrobca, servisný zástupca alebo podobná kvalifikovaná osoba vymeniť za totožný, aby nemohlo vzniknúť riziko zásahu elektrickým prúdom.

⚠ UPOZORNENIE: Na zadnú stranu spotrebiča neumiestňujte prenosné viacnásobné zásuvky alebo prenosné zdroje napájania.

ČISTENIE A ÚDRŽBA

⚠ UPOZORNENIE: Pred údržbou vždy dbajte, aby bol spotrebič vypnutý a odpojený od elektrickej siete; nikdy nepoužívajte parné čistiace zariadenie – nebezpečenstvo zásahu elektrickým prúdom.

⚠ Nepoužívajte abrazívne alebo drsné čistiace prostriedky, ako sú spreje na okná, čistiace prostriedky obsahujúce žieraviny, horľavé kvapaliny, čistiace vosky, koncentrované čistiace prostriedky, bielidlá ani čistiace prostriedky obsahujúce ropné produkty na plastové časti, interiér a tesnenia dvierok.

Nepoužívajte papierové utierky, drsné čistiace hubky ani nijaké drsné nástroje na čistenie.

LIKVIDÁCIA OBALOVÝCH MATERIÁLOV

Všetky obalové materiály sa môžu recyklovať na 100 %, ako to potvrdzuje symbol recyklácie .

Rôzne časti obalu likvidujte zodpovedne, v plnom súlade s platnými miestnymi predpismi o likvidácii odpadov.

LIKVIDÁCIA DOMÁCIH SPOTREBIČOV

Tento spotrebič je vyrobený z recyklovateľných a znovu použiteľných materiálov.

Zlikvidujte ho v súlade s miestnymi predpismi o likvidácii odpadov.

Podrobnejšie informácie o zaobchádzaní, obnove a recyklácii domácich spotrebičov dostanete na miestnom úrade, v zberných surovinách alebo v obchode, kde ste spotrebič kúpili. Tento spotrebič je označený v súlade s Európskou smernicou 2012/19/ES o likvidácii elektrických a elektronických zariadení (OEEZ).

Zabezpečením, že tento výrobok bude zlikvidovaný správnym spôsobom, pomôžete

predchádzať potenciálnym negatívnym dopadom na životné prostredie a ľudské zdravie.

Symbol  na spotrebiči alebo v sprievodných dokumentoch znamená, že s týmto výrobkom sa nesmie zaobchádzať ako s domovým odpadom, ale treba ho odovzdať v zbernom stredisku na recykláciu elektrických a elektronických zariadení.

RADY NA ÚSPORU ELEKTRICKEJ ENERGIE

Spotrebič namontujte do suchej a dobre vetranej miestnosti v dostatočnej vzdialenosti od tepelných zdrojov (napr. radiátor, sporák a pod.) a na miesto, ktoré nie je vystavené priamemu slnečnému svetlu.

V prípade potreby použite izolačnú dosku.

Dodržiavajte inštaláčne pokyny, aby ste zaistili náležité vetranie.

Nedostatočné vetranie za výrobkom zvyšuje spotrebu energie a znižuje účinnosť chladenia. Časté otváranie dverí môže spôsobiť zvýšenú spotrebu energie.

Vnútoraná teplota spotrebiča a spotreba energie môžu byť ovplyvnené aj okolitou teplotou a miestom, kde sa spotrebič nachádza. Teplotu treba nastaviť vzhľadom na tieto faktory.

Otváranie dverí obmedzte na minimum.

Skladovaciu kapacitu na mrazené potraviny môžete zväčšiť vybratím košov, prípadne poličky Stop Frost, ak je vo výbave.

Nemusíte si robiť starosti kvôli zvukom vychádzajúcim z kompresora, sú to normálne prevádzkové zvuky.

Výrobok nesmie byť v blízkosti zdrojov tepla.

Funkciu rýchle mrazenie (ak je zahrnutá) možno používať na optimalizáciu prevádzky spotrebiča 24 hodín pred umiestnením čerstvých potravín do mrazničky. Ak chcete aktivovať alebo deaktivovať túto funkciu, postupujte podľa pokynov v príručke rýchlym spustením.

Funkciu Rýchle mrazenie zvyčajne stačí nechať

zapnutú 24 hodín od vloženia čerstvých potravín; na konci tohto času vypnite tlačidlo Fast Freeze (ak je k dispozícii). Pri spotrebičoch bez tohto tlačidla otočte termostat do pôvodnej polohy.

Pozor:

V záujme úspory energie pri mrazení malých množstiev potravín je funkciu rýchleho mrazenia možné po niekoľkých hodinách deaktivovať.

Pri údržbe chladiaceho spotrebiča musí používateľ postupovať podľa kapitoly ČISTENIE A ÚDRŽBA.

RÔZNE FUNKCIE A MOŽNOSTI

Nastavenie termostatu

Termostat mrazničky automaticky reguluje vnútornú teplotu priestorov. Otočením gombíka z polohy 1 na 3 možno dosiahnuť nižšiu teplotu.

Dôležité upozornenie: Nepokúšajte sa otočiť gombíkom za polohu 1 – zastaví to spotrebič.

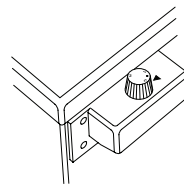

Nastavenie termostatu mrazničky

1. Na krátkodobé uskladnenie potravín v priestore mrazničky môžete nastaviť gombík medzi minimálnu a strednú polohu.
2. Na dlhodobé skladovanie potravín v priestore mrazničky môžete nastaviť gombík na strednú polohu.
3. Poloha maximálneho chladenia. Spotrebič bude pracovať dlhšie.

Upozornenie: Teplotu v mrazničke ovplyvňuje okolitá teplota, teplota čerstvo uložených potravín a frekvencia otvárania dverí. V prípade potreby zmeňte nastavenie teploty.

Príslušenstvo

Nádobka na ľad

- Nádobku na ľad naplňte vodou a vložte ju do mraziaceho priestoru.
- Keď voda celkom zamrzne, môžete nádobkou pokrútiť, ako je znázornené na obrázku, a vybrať kocky ľadu.



Plastová škrabka

Po čase sa na niektorých miestach v priestore mrazničky vytvorí námraza. Námraza by ste mali z mrazničky pravidelne odstraňovať. V prípade potreby použite priloženú plastovú škrabku. Nepoužívajte na to ostré kovové predmety. Mohli by prepichnúť chladiaci okruh a nenávratne poškodiť chladiacu jednotku.



Upozornenia týkajúce sa úprav teploty

- Neprechádzajte na ďalšiu úpravu, kým úpravu nedokončíte.
- Teplotu v mrazničke ovplyvňuje okolitá teplota, teplota čerstvo uložených potravín a frekvencia otvárania dverí. V prípade potreby zmeňte nastavenie teploty.
- Neodporúča sa prevádzkovať mrazničku v prostredí chladnejšom ako 10 °C.
- Teplota by sa mala nastavovať s ohľadom na to, ako často sa dvere mrazničky otvárajú a zatvárajú, koľko potravín sa v nej skladuje, a na prostredie, kde je spotrebič umiestnený.
- Odporúčame, aby ste pri prvom použití nechali mrazničku bežať 24 hodín bez prerušenia, aby sa zabezpečilo jej dôkladné vychladenie. V priebehu tohto času neotvárajte dvere mrazničky, ani do nej nekladajte potraviny.
- Vaša mraznička má zabudovanú funkciu 5-minútového odkladu, ktorá zabraňuje poškodeniu kompresora. Po zapojení do siete začne mraznička normálne pracovať po 5 minútach.
- Vaša mraznička je určená na prevádzku v limitoch okolitej teploty uvedených v normách podľa klimatickej triedy uvedenej na informačnom štítku.

Z hľadiska účinnosti chladenia sa neodporúča, aby vaša mraznička pracovala v prostredí, ktoré je mimo uvedených teplotných limitov.

- Tento spotrebič je určený na použitie pri okolitej teplote v rozmedzí 10 – 43 °C.

Klimatická trieda	Okolité teplota (°C)
SN:	Od 10 do 32 °C;
ST:	Od 16 do 38 °C;
N:	Od 16 do 32 °C;
T:	Od 16 do 43 °C;

ULOŽENIE POTRAVÍN V SPOTREBIČI

- Mraziaci priestor sa používa na mrazenie čerstvých potravín, na uskladnenie mrazených potravín na dobu uvedenú na obale a na výrobu kociek ľadu.
- Čerstvé a teplé jedlo neukladajte vedľa mrazeného, lebo mrazené jedlo sa tým môže roztopiť.
- Pri mrazení čerstvé potraviny (t. j. mäso, ryby a mleté mäso) rozdeľte na porcie, ktoré použijete na jeden raz.
- Pri skladovaní mrazených potravín treba vždy starostlivo dodržiavať pokyny uvedené na obaloch mrazených potravín. Ak na nich nie sú informácie, potraviny by sa nemali skladovať dlhšie ako 3 mesiace od dátumu ich kúpy.
- Keď kupujete mrazené potraviny, presvedčte sa, že boli zamrazené pri vhodnej teplote a obal je neporušený.
- Mrazené potraviny by sa mali prepravovať vo vhodných nádobách, aby si zachovali kvalitu, a mali by sa čo najskôr vrátiť na mraziace plochy spotrebiča.
- Ak na obale mrazených potravín zbadáte stopy vlhkosti alebo abnormálne vydutie, je pravdepodobné, že boli skladované pri nevhodnej teplote a obsah sa pokazil.
- Doba skladovania mrazených potravín závisí od okolitej teploty v miestnosti, nastavenia termostatu, frekvencie otvárania dverí, typu potravín a času potrebného na prepravu potravín z obchodu domov. Vždy dodržujte pokyny vytlačené na obale a nikdy neprekračujte uvedenú maximálnu dobu skladovania.
- Na mrazenie doma uvarených jedál (a iných potravín, ktoré treba rýchlo zamraziť) používajte rýchlomraziacu policu kde sa potraviny zamrazia rýchlejšie vďaka väčšiemu mraziacemu výkonu mraziacej police. Rýchlomraziace police sú spodné zásuvky priestoru mrazičky.
- Na mrazenie potravín používajte spodnú zásuvku.

Na stranách 9, 10 a 11 sú uvedené niektoré odporúčania na umiestnenie a skladovanie potravín v hlboko mraziacej priehradke.

Mäso a ryby	Príprava	Maximálny čas skladovania (v mesiacoch)
Biftek	Zabalený vo fólii	6 – 8
Jahňacina	Zabalená vo fólii	6 – 8
Pečené teľacie	Zabalené vo fólii	6 – 8
Kúsky teľaciny	V malých kúskoch	6 – 8
Kúsky jahňaciny	V kúskoch	4 – 8
Mleté mäso	V balíčkoch bez korenín	1 – 3
Drobky (kúsky)	V kúskoch	1 – 3
Bolonská klobása/saláma	Mala by byť zabalená, aj keď je vo svojom obale	
Kurča a morka	Zabalené vo fólii	4 – 6
Kačica a hus	Zabalené vo fólii	4 – 6
Jeleň, králik, diviak	Po 2,5 kg porciách a ako rezne	6 – 8
Sladkovodné ryby (losos, kapor, pstruh, sumec)	Po odstránení vnútorností	2
Chudé ryby; ostriež, kambala, platesa	a šupín ryby umyte a osušte; prípadne odrežte chvost a hlavu.	4
Tučné ryby (tuniak, makrela, ľufara, sardela)		2 – 4
Mäkkýše	Očistené a vo vrecúškach	4 – 6
Kaviár	V obale, hliníkovej alebo plastovej nádobe	2 – 3
Slimáky	V slanej vode, hliníkovej alebo plastovej nádobe	3

POZNÁMKA: Mrazené mäso by sa malo po roztopení uvariť ako čerstvé mäso. Ak mäso po roztopení neumaríte, už by sa nikdy nemalo znova zmrazovať.

Zelenina a ovocie	Príprava	Maximálny čas skladovania (v mesiacoch)
Fazuľové struky a fazuľa	Umyte, nakrájajte na kúsky a uvarte vo vode	10 – 13
Fazuľka	Vylúskajte, umyte a uvarte vo vode	12
Kapusta	Očistite a uvarte vo vode	6 – 8
Mrkva	Očistite, narežte na plátky a uvarte vo vode	12
Paprika	Odrežte stopku, rozrežte na dva kusy, vyberte jadrovník a uvarte vo vode	8 – 10
Špenát	Umyte a uvarte vo vode	6 – 9
Karfiol	Odstráňte listy, rozoberte na kúsky a na chvíľu namočte do vody so šťavou z citróna	10 – 12
Baklažán	Po umytí nakrájajte na 2 cm kúsky	10 – 12
Kukurica	Očistite a zabaľte ako klások alebo zrná	12
Jablká a hrušky	Ošúpte a nakrájajte	8 – 10
Marhule a broskyne	Rozrežte napoly a vyberte kôstku	4 – 6
Jahody a černice	Umyte a odstráňte stopky	8 – 12
Varené ovocie	Pridajte do nádoby 10 % cukru	12
Mäkkýše	Očistené a vo vrecúškach	4 – 6
Slivky, čerešne, kyslé bobuľové ovocie	Umyte a odstráňte stopky	12

Mliečne výrobky	Príprava	Maximálny čas skladovania (v mesiacoch)	Podmienky uskladnenia
Balené mlieko (homogenizované)	Vo vlastnom obale	2 – 3	Čisté mlieko – vo vlastnom obale
Syr – okrem bieleho syra	Nakrájaný na plátky	6 – 8	Pôvodné balenie možno použiť na krátky čas. Na dlhší čas by mal byť zabalený vo fólii.
Maslo, margarín	Vo svojom obale	6	

	Maximálny čas skladovania (v mesiacoch)	Čas roztopenia pri izbovej teplote (hodiny)	Čas roztopenia v rúre (minúty)
Chlieb	4 – 6	2 – 3	4 – 5 (220 – 225 °C)
Sušienky	3 – 6	1 – 1,5	5 – 8 (190 – 200 °C)
KOLÁČE	1 – 3	2 – 3	5 – 10 (200 – 225 °C)
Koláč	1 – 1,5	3 – 4	5 – 8 (190 – 200 °C)
Lístkové cesto	2 – 3	1 – 1,5	5 – 8 (190 – 200 °C)
Pizza	2 – 3	2 – 4	15 – 20 (200 °C)

ČISTENIE A ÚDRŽBA

- Pred čistením odpojte spotrebič od elektrického napájania.
- Nečistite spotrebič tečúcou vodou.
- Dbajte, aby sa do puzdra lampy a iných elektrických komponentov nedostala voda.
- Chladnička by sa mala čistiť pravidelne roztokom sódy bikarbóny vo vlažnej vode.
- Príslušenstvo čistite osobitne mydlom a vodou. Nedávajte ho do umývačky.
- Nikdy nepoužívajte abrazívne produkty, čistiace prostriedky alebo mydlá. Po umytí opláchnite čistou vodou a starostlivo utrite. Po skončení čistenia znova zapojte do siete suchými rukami.
- Kondenzačný nádobku aspoň dva razy do roka vyčistite kefkou. Pomôže to ušetriť náklady na energiu a zvýšiť produktivitu.

!! Spotrebič treba odpojiť od siete.

Odmrazovanie mrazničky

- Vnútri chladničky sa tvorí malé množstvo námrazy v závislosti od toho, ako dlho boli otvorené dvere či koľko vlhkosti vniklo dnu. Je dôležité zabezpečiť, aby sa námraza alebo ľad netvorili na miestach, kde to ovplyvní priliehanie tesnenia dverí. Dovnútra by sa potom mohol dostávať vzduch a kompresor by bežal bez prestávky. Tenká námraza je dosť mäkká a dá sa odstrániť kefkou alebo plastovou škrabkou. Nepoužívajte kovové alebo ostré škrabky, mechanické prostriedky alebo iné spôsoby na urýchlenie procesu odmrázovania. Vyberte všetok uvoľnený ľad zo dna mrazničky. Pri odstraňovaní tenkej námrazy nie je potrebné spotrebič vypínať.
- Ak je potrebné odstrániť hrubý ľad, odpojte spotrebič od siete, vyložte obsah do kartónových škatúl a obalte hrubými dekami alebo vrstvami papiera, aby sa uchoval v chlade. Odmrazovanie bude najúčinnnejšie, ak sa vykonáva, keď je mraznička takmer prázdna, a malo by sa robiť čo najrýchlejšie, aby ste zabránili nežiaducemu zvýšeniu teploty obsahu.
- Nepoužívajte kovové alebo ostré škrabky, mechanické prostriedky alebo iné spôsoby na urýchlenie procesu odmrázovania. Akékoľvek zvýšenie teploty mrazených potravín pri rozmrazovaní môže skrátiť ich lehotu použiteľnosti. Ak je obsah dobre zabalený a uložený na chladnom mieste, mal by vydržať niekoľko hodín.
- Utrite vnútro spotrebiča špongiou alebo čistou handričkou.
- Na urýchlenie procesu odmrázovania vložte do priestoru mrazničky misky s teplou vodou.
- Pri opätovnom vkladaní potravín do mrazničky ich skontrolujte a ak sa niektoré balíčky roztopili, mali by ste ich skonzumovať do 24 hodín alebo uvariť a znova zmraziť.
- Po skončení odmrázovania vnútro spotrebiča umyte roztokom sódy bikarbóny vo vlažnej vode a potom dôkladne utrite. Rovnakým spôsobom umyte všetky vyberateľné a znova ich nasadte. Spotrebič pripojte k sieti a nechajte 2 až 3 hodiny na nastavení číslo 3, až potom vráťte potraviny do mrazničky.

PREPRAVA A ZMENA MIESTA INŠTALÁCIE

Preprava a zmena miesta inštalácie

- Pôvodné obaly a polystyrén si prípadne môžete nechať.
- Počas prepravy by spotrebič mal byť zaistený širokými šnúrami alebo silným povrazom.
- Pri preprave treba dodržiavať pokyny napísané na kartónovej škatuli.
- Pred prepravou alebo zmenou miesta inštalácie treba všetky pohyblivé predmety (t.j. zásuvku, nádoby na ľad,...) vybrať alebo pripevniť páskou, aby sa nepoškodili.

!! Mrazničku prenášajte vo zvislej polohe.

Premiestnenie dverí

- Ak sú na dverách vašej chladničky nainštalované vystúpené rúčky, nie je možné zmeniť smer otvárania dverí.
- Na modeloch bez rúčok je možné meniť smer otvárania dverí.
- Ak smer otvárania dverí na vašej chladničke možno zmeniť, mali by ste sa obrátiť na najbližší autorizovaný servis a dať si smer otvárania zmeniť.

PRV NEŽ ZAVOLÁTE POPREDAJNÝ SERVIS

Ak vaša chladnička nepracuje, ako ste očakávali, prv než zavoláte elektrikára alebo popredajný servis, pozrite si riešenia uvedené ďalej.

Čo urobiť, ak chladnička nefunguje:

Skontrolujte, či:

- je napájací kábel chladničky pripojený do siete a či je zapnutá,
- vypínač siete vo vašej domácnosti nie je vypnutý,
- je nastavenie termostatu v polohe „*“,
- zásuvka nie je nefunkčná. Skontrolujete to tak, že do nej zastrčíte spotrebič, o ktorom viete, že funguje.

Čo urobiť, ak chladnička pracuje zle:

Skontrolujte, či:

- ste spotrebič nepreplnili,
- je nastavenie termostatu mrazničky v polohe „1“ (ak áno, nastavte koliesko termostatu na vhodnú hodnotu),
- sú dvere riadne zatvorené,
- či na kondenzátore nie je prach,
- či je vzadu a naboku spotrebiča dosť miesta na cirkuláciu vzduchu.

Ak je spotrebič hlučný;

Chladiaci plyn, ktorý cirkuluje v chladiacom okruhu, môže vydávať nepatrné zvuky (bublanie), aj keď kompresor nepracuje. Je to normálne. Ak sú tie zvuky iné, skontrolujte, či:

- spotrebič stojí rovno,
- sa nič nedotýka zadnej steny,
- nič na spotrebiči alebo v spotrebiči nevibruje.

Odporúčania

- Ak sa spotrebič dlhšie nepoužíva (napríklad počas dovolenky), chladničku odmrzajte a vyčistite a dvere nechajte otvorené, aby sa v nej netvorila pleseň a pachy.
- Ak chcete spotrebič celkom zastaviť, vytiahnite prírodný kábel zo siete (na čistenie a ak dvere nechávate otvorené).
- Ak problém pretrváva aj potom, čo ste postupovali podľa vyššie uvedených pokynov, poraďte sa s najbližším autorizovaným servisom.
- Spotrebič, ktorý ste si kúpili, je určený na použitie v domácnosti a môže sa používať len doma a na uvedené účely. Nie je vhodný na komerčné alebo všeobecné používanie.

Ak spotrebiteľ používa spotrebič spôsobom, ktorý nie je v súlade s týmito funkciami, zdôrazňujeme, že výrobca a predajca nie sú zodpovední za opravy alebo poruchy v záručnej lehote.

TIPY, AKO USPORIŤ ENERGIU

1. Nainštalujte spotrebič v chladnej, dobre vetranej miestnosti, ale nie na priamom slnečnom svetle alebo v blízkosti zdrojov tepla (radiátor, sporák a pod.). V opačnom prípade použite izolačnú dosku.
2. Pred vložením teplého jedla a nápojov do spotrebiča ich nechajte vychladnúť mimo spotrebiča.
3. Keď do spotrebiča vkladáte nápoje alebo iné tekutiny, zatvorte ich. V opačnom prípade to zvyšuje vlhkosť v spotrebiči. Tým sa predlžuje prevádzkový čas spotrebiča. Uzatvorenie nápojov a iných tekutín pomáha aj uchovať vôňu a chuť.
4. Snažte sa nenechávať dvere dlho otvorené ani ich neotvárať príčasto, pretože sa dovnútra dostane teplý vzduch a kompresor sa bude preto zapínať zbytočne často.
5. Kryty priehradiek s rôznymi teplotami (zásuvka na ovocie a zeleninu, chladiaca atď.) nechávajte zatvorené
6. Tesnenia dverí musia byť čisté a pružné. Ak sú tesnenia opotrebované, vymeňte ich.
7. Ak vyberiete poličku mrazničky, možno v nej uskladniť viac potravín. Uvedená spotreba energie je pri maximálnom naplnení a bez poličky mrazničky.

ČASTI SPOTREBIČA A PRIEHRADKY

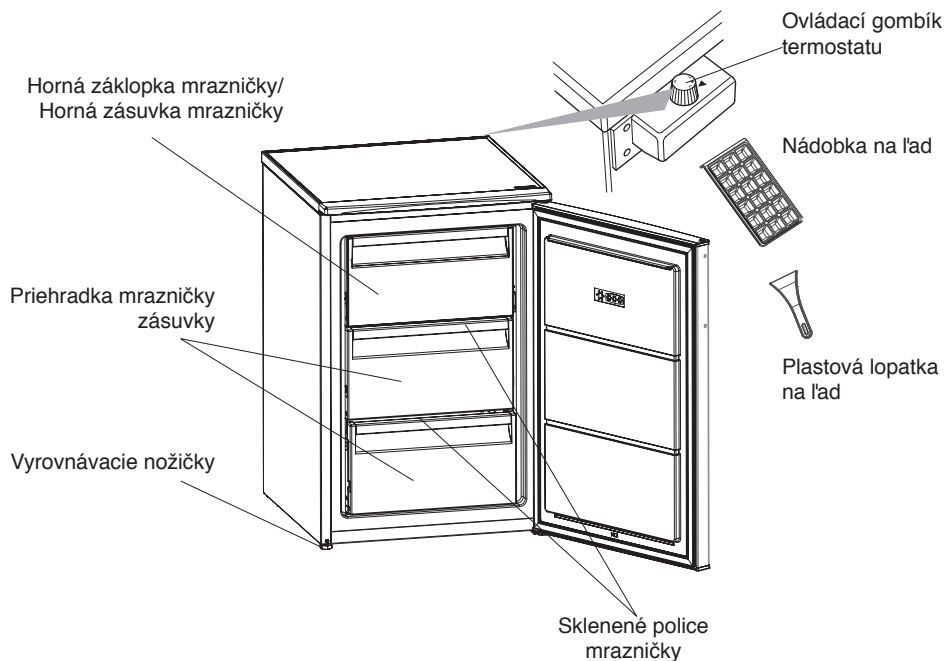

O sklenených policiach mrazničky: Po vybalení mrazničky obe sklenené police mrazničky môžu byť v polohe spodnej poličky mrazničky. V takejto situácii vyberte väčšiu policu a uložte ju do polohy hornej police.

Táto prezentácia je iba informáciou o častiach spotrebiča.
Súčasť sa môžu líšiť v závislosti od modelu spotrebiča.

BEZBEDNOSNA UPUTSTVA

Važno je da se pročitaju i poštuju

Pažljivo pročitajte ova bezbednosna uputstva pre upotrebe uređaja.

Sačuvajte ih za buduću upotrebu.

U ovom uputstvu i na samom uređaju nalaze se važna upozorenja vezana za bezbednost kojih se treba stalno pridržavati. Proizvođač se odriče svake odgovornosti u slučaju nepoštovanja ovih bezbednosnih uputstava, nepravilnog korišćenja uređaja ili nepravilno podešenih kontrola.

⚠ Malu decu (do 3 godine) treba držati dalje od uređaja. Malu decu (3-8 godina) treba držati dalje od uređaja, osim ukoliko imaju konstantan nadzor.

Deca starosti od 8 godina i više i osobe sa umanjenim fizičkim, čulnim ili mentalnim sposobnostima ili manjkom iskustva i znanja, mogu da koriste ovaj uređaj samo ako su pod nadzorom ili ako su im data uputstva za bezbedno korišćenje uređaja i ukoliko razumeju moguće rizike. Deca se ne smeju igrati uređajem. Čišćenje i održavanje ne smeju vršiti deca bez nadzora. Deci uzrasta od 3 do 8 godina je dozvoljeno da koriste rashladne uređaje.

DOZVOLJENA UPOTREBA

⚠ OPREZ: Uređaj nije predviđen da se njime upravlja spoljnim uređajem za uključivanje, kao što je tajmer, ili odvojenim sistemom za daljinsko upravljanje.

⚠ Ovaj uređaj je namenjen za upotrebu u domaćinstvu i takođe se može koristiti: kuhinje za osoblje u prodavnicama, kancelarijama i drugim radnim okruženjima; u seoskim gazdinstvima; od strane gostiju hotela, motela, smeštaja i

prenoćišta sa doručkom i u drugim objektima za smeštaj gostiju.

⚠ Ovaj uređaj nije namenjen za profesionalnu upotrebu. Ne koristite uređaj na otvorenom.

⚠ Sijalica koja se koristi u uređaju je posebno dizajnirana za kućne uređaje i nije pogodna za sobno osvetljenje u domaćinstvu (EC regulativa 244/2009).

⚠ Ovaj uređaj je dizajniran za rad na mestima sa sledećim temperaturnim rasponima prostorije, u skladu sa klimatskom klasom navedenoj na pločici sa tehničkim podacima. Aparat možda neće ispravno raditi ako se duže vreme ostavi na temperaturama van navedenih opsega.

Klimatska klasa ambijentalnih temperatura:

SN: Od 10 do 32 °C

ST: Od 16 do 38 °C;

N: Od 16 do 32 °C

T: Od 16 do 43 °C



Ovaj uređaj ne sadrži hlorofluorokarbone (CFC). Rashladno kolo sadrži R600a (HC).

Uređaji sa izobutanom (R600a): izobutan je prirodni gas bez uticaja na životnu sredinu, ali je zapaljiv. Zbog toga je važno da se ne oštete cevi rashladnog kola, a naročito prilikom pražnjenja rashladnog kola.

⚠ UPOZORENJE: Ne oštećujte cevi rashladnog kola uređaja.

⚠ UPOZORENJE: Ventilacione otvore, u pregradi uređaja ili na ugradnoj strukturi, oslobodite prepreka.

⚠ UPOZORENJE: Ne koristite mehanička, električna ili hemijska sredstva koja se razlikuju od onih koje preporučuje proizvođač, kako biste ubrzali proces odmrzavanja.

⚠ UPOZORENJE: Ne koristite i ne postavljajte električne uređaje u odeljke uređaja osim ako proizvođač nije izričito odobrio takve uređaje.

⚠ UPOZORENJE: Uređaji za pravljenje leda i/ili aparati za vodu koji nisu direktno povezani na dovod vode moraju se puniti isključivo vodom za piće.

⚠ UPOZORENJE: Automatski ledomati i/ili aparati za vodu moraju da budu povezani na dovod vode koji obezbeđuje isključivo pijaću vodu, sa glavnim pritiskom vode između 0,17 i 0,81 MPa (1,7 i 8,1 bar).

⚠ Nemojte skladištiti eksplozivne supstance poput sprejeva i nemojte stavljati, ili koristiti benzin ili druge zapaljive materije u uređaju ili blizu njega.

⚠ Ne jedite (neotrovni) sadržaj pakovanja za led (kod nekih modela). Kockice leda ili sladoled na štapiću ne jedite neposredno nakon vađenja iz zamrzivača zato što mogu da izazovu promrzline.

⚠ Kod proizvoda koji su osmišljeni tako da koriste filter za vazduh unutar dostupnog poklopca ventilatora, filter mora uvek da bude na svom mestu kada uređaj radi.

⚠ Nemojte ostavljati staklene posude sa tečnošću u zamrzivaču zato što mogu da se polome.

Ne zaklanjajte ventilator (ako je dostupan) hranom. Nakon smeštanja hrane, proverite da li se vrata zamrzivača pravilno zatvaraju.

⚠ Oštećena zaptivka mora se zameniti što je pre moguće.

⚠ Frižider koristite isključivo za smeštanje zamrznute hrane, zamrzavanje sveže hrane i pravljenje kockica leda.

⚠ Izbegavajte smeštanje nezapakovane hrane u neposrednom kontaktu sa unutrašnjim površinama zamrzivača.



C-pentan se koristi kao sredstvo za raspršivanje u izolacionoj peni i spada u zapaljive gasove.

Najpogodniji odeljci uređaja za čuvanje određene vrste hrane, uzimajući u obzir različitu raspodelu temperature u različitim odeljcima, su sledeći:

Odeljak zone sa 4 zvezdice (****) je pogodan za zamrzavanje hrane sobne temperature i za čuvanje zamrznute hrane, jer se temperatura jednako raspodeljuje kroz čitav odeljak. Kupovna zamrznuta hrana ima rok trajanja čuvanja naveden na pakovanju. Ovaj datum uzima u obzir vrstu hrane koja se čuva i stoga ovaj datum treba poštovati. Svežu hranu treba čuvati u sledećim vremenskim periodima: 1–3 meseca za sir, školjke, sladoled, šunku/kobasicu, mleko, svežu tečnost; 4 meseca za odrezak ili kotlete (goveđe, jagnjeće, svinjske); 6 meseci za puter ili margarin, živinsko meso (piletina, čuretina); 8–12 meseci za voće (osim citrusa), pečeno meso (govedinu, svinjetinu, jagnjetinu), povrće. Rok trajanja na pakovanju hrane u zoni sa 2 zvezdice se mora poštovati.

Da biste izbegli kontaminaciju hrane, ispoštujte sledeće:

- Otvorena vrata tokom dužeg perioda mogu uzrokovati znatno

povećanje temperature u odeljcima uređaja.

- Redovno čistite površine koje mogu doći u kontakt sa hranom i pristupačne odvodne sisteme.
- Čistite rezervoare za vodu ako nisu korišćeni 48 sati; isperite sistem za vodu koji je povezan na dovod vode ako voda nije tekla 5 dana.
- Sirovo meso i ribu čuvajte u odgovarajućim posudama u frižideru, tako da ne dođu u kontakt sa ili da ne bi kapali na drugu hranu.
- Odeljci za zamrznutu hranu sa dve zvezdice su pogodni za čuvanje prethodno zamrznute hrane, čuvanje ili pravljenje sladoleda i kockica leda.
- Svežu hranu ne čuvajte u odeljcima sa jednom, dve ili tri zvezdice.
- Ako će rashladni uređaj biti prazan duže vreme, isključite ga, odmrznite, očistite, osušite i ostavite vrata otvorena da biste sprečili stvaranje buđi unutar uređaja.

POSTAVLJANJE

⚠ Ovim uređajem moraju rukovati i montirati ga dve ili više osoba – postoji rizik od povrede. Prilikom raspakivanja i ugradnje, koristite zaštitne rukavice - rizik od posekotina.

⚠ Ugradnju, uključujući dovod vode (ako postoji), električne priključke i popravke mora da obavi kvalifikovani tehničar. Ne popravljajte delove uređaja i ne menjajte ih ukoliko to nije izričito navedeno u uputstvu za upotrebu. Držite decu podalje od mesta ugradnje. Nakon otpakivanja uređaja, uverite se da nije došlo

do oštećenja prilikom transporta. U slučaju da ima nekih problema, obratite se svom prodavcu ili najbližoj postprodajnoj službi. Nakon ugradnje, otpadna ambalaža (plastični delovi, delovi od stiropora itd.) se mora čuvati van domašaja dece - rizik od gušenja. Pre ugradnje, uređaj se mora isključiti sa strujnog napajanja – postoji rizik od strujnog udara. Pazite da uređaj ne ošteti kabl za napajanje tokom ugradnje – postoji rizik od požara ili strujnog udara. Aktivirajte uređaj tek nakon što je postupak montiranja završen.

⚠ Pazite da ne oštetite pod (npr. parket) prilikom pomeranja aparata. Uređaj postavite i podesite da stoji ravno na podu ili podlozi koja je dovoljno čvrsta da izdrži njegovu težinu i na mesto koje odgovara njegovoj veličini i nameni. Vodite računa o tome da se uređaj ne postavi blizu izvora toplote i da četiri nožice budu stabilne i čvrsto na podu, podešavajući ih po potrebi, a pomoću libele proverite da li je uređaj savršeno nivelisan. Sačekajte najmanje dva sata pre nego što uključite uređaj, da bi se obezbedila potpuna efikasnost rashladnog sistema.

Sve dimenzije i prostor potrebni za postavljanje uređaja se nalaze u uputstvu za postavljanje.

⚠ UPOZORENJE: Prilikom postavljanja uređaja, vodite računa da kabl za napajanje ne bude zakačen ili oštećen.

⚠ UPOZORENJE: da bi se izbegle opasnosti koje mogu da nastanu usled nestabilnosti, postavljanje ili učvršćivanje uređaja se mora izvršiti u skladu sa uputstvima proizvođača. Nije dozvoljeno smestiti frižider tako da metalno crevo plinske peći,

metalne cevi za gas ili vodu, ili električne žice budu u kontaktu sa zadnjom stranom frižidera (kalem kondenzatora).

⚠ Kako biste osigurali adekvatnu ventilaciju, ostavite prostora sa obe strane uređaja i iznad njega. Udaljenost između pozadine uređaja i zida koji se nalazi iza uređaja treba da iznosi najmanje 50 mm kako ne bi došlo do kontakta sa vrućim površinama. Smanjenje ovog rastojanja će povećati energetska potrošnju proizvoda. Uklonite kabl za napajanje sa kuke kondenzatora tokom instalacije pre povezivanja proizvoda na strujno napajanje.

UPOZORENJA VEZANA ZA ELEKTRIČNU ENERGIJU

⚠ Mora biti omogućeno isključivanje uređaja sa napajanja izvlačenjem utikača iz utičnice, ukoliko joj se može pristupiti, ili putem dostupnog višepolnog prekidača postavljenog iznad utičnice u skladu sa pravilima ožičenja, a uređaj mora biti uzemljen u skladu sa nacionalnim standardima električne bezbednosti.

⚠ Ne koristite produžne kablove, višestruke utičnice ili adaptere. Nakon ugradnje električni delovi ne smeju da budu dostupni korisniku. Ne koristite uređaj kada ste mokri ili bos. Ne rukujte ovim uređajem ako mu je oštećen kabl za napajanje ili utikač, ako ne radi kako treba, ili ako je oštećen ili ste ga ispustili.

⚠ Ukoliko je kabl za napajanje oštećen, potrebno je da ga proizvođač, serviser ili druga kvalifikovana osoba zameni istim takvim kako bi se izbegla opasnost – postoji rizik od električnog udara.

⚠ **UPOZORENJE:** Ne postavljajte više prenosivih utičnica ili prenosivih napajanja na poleđinu uređaja.

ČIŠĆENJE I ODRŽAVANJE

⚠ **UPOZORENJE:** Pre obavljanja čišćenja ili održavanja, vodite računa da uređaj bude isključen i da ne bude priključen na strujno napajanje; nikada ne koristite opremu za čišćenje parom – postoji rizik od električnog šoka.

⚠ Ne koristite abrazivna ili agresivna sredstva za čišćenje poput sprejeva za prozore, praška za ribanje, zapaljivih tečnosti, voska za poliranje, koncentrovanih deterdženata, izbeljivača ili sredstava za čišćenje koji sadrže proizvode od nafte na plastičnim delovima, unutrašnjosti i ivicama i zaptivkama vrata. Ne koristite papirne ubruse, jastučice za ribanje ili druge grube pribore za čišćenje.

ODLAGANJE AMBALAŽE

Ambalažni materijal je moguće 100% reciklirati i označen je reciklažnim simbolom .

Zato različite delove ambalaže treba odgovorno odložiti i u potpunosti u skladu sa propisima lokalnih vlasti o odlaganju otpada.

ODLAGANJE KUĆNIH UREĐAJA

Ovaj uređaj je proizveden od materijala koji se mogu reciklirati ili ponovo upotrebiti. Odložite ga u skladu sa lokalnim propisima o odlaganju otpada.

Za više informacija o tretmanu, ponovnom iskorišćavanju i reciklaži kućnih električnih uređaja obratite se nadležnom lokalnom organu vlasti, službi za sakupljanje komunalnog otpada ili prodavnicu u kojoj ste kupili uređaj. Ovaj uređaj je označen prema Evropskoj Direktivi o odlaganju električne i elektronske opreme 2012/19/EZ (Waste Electrical and Electronic Equipment – WEEE). Ako pravilno odložite proizvod na otpad, pomoći ćete u sprečavanju potencijalnih negativnih posledica po životnu sredinu i zdravlje ljudi.

Simbol  na proizvodu ili pratećim dokumentima ukazuje da s njim ne treba postupati kao sa komunalnim otpadom, već ga treba predati odgovarajućem centru za sakupljanje i reciklažu električne i elektronske opreme.

SAVETI ZA UŠTEDU ENERGIJE

Uređaj postavite u suhu, dobro provetrenu prostoriju, daleko od izvora toplote (npr. radijatora, šporeta itd.), na mestu koje nije direktno izloženo suncu. Ako je neophodno, upotrebite izolacionu ploču.

Da bi se obezbedila odgovarajuća ventilacija, pratite uputstva za postavljanje. Nedovoljna ventilacija sa zadnje strane proizvoda može da poveća potrošnju energije i smanji efikasnost hlađenja.

Često otvaranje vrata može da poveća energetska potrošnju.

Na unutrašnju temperaturu uređaja i na energetska potrošnju takođe može da utiče temperatura prostorije, kao i mesto na kom se uređaj nalazi. Ove faktore bi trebalo uzeti u obzir prilikom podešavanja temperature. Otvaranje vrata svedite na najmanju moguću meru.

Skladišni kapacitet za smrznutu hranu može da se poveća uklanjanjem korpi i, ako postoji, police za sprečavanje sakupljanja leda.

Ne brinite oko zvukova koji dolaze iz kompresora, jer su to normalni zvukovi koji nastaju prilikom rada.

Proizvod držite dalje od izvora toplote.

Brzo zamrzavanje (ako postoji) može da se koristi za optimalne performanse uređaja, 24 sata pre smeštanja sveže hrane u zamrzivač.

Molimo da sledite uputstva koja se nalaze u Vodiču za brzi početak kako biste aktivirali/deaktivirali funkciju.

Nakon stavljanja sveže hrane u zamrzivač, generalno je dovoljno 24 sata na funkciji brzog zamrzavanja; na kraju ovog perioda, isključite dugme za brzo zamrzavanje (ako postoji). Za uređaje bez ovog dugmeta, okrenite termostat na prvobitni položaj.

Pažnja:

U cilju štednje el. energije, kada se zamrzava mala količina hrane, funkcija brzog zamrzavanja se isključuje posle nekoliko sati.

Korisnik treba da održava rashladni uređaj u skladu sa poglavljem ČIŠĆENJE I ODRŽAVANJE

RAZLIČITE FUNKCIJE I MOGUĆNOSTI

Podešavanje termostata

Termostat zamrzivača automatski reguliše temperaturu unutar odeljka. Okretanjem prekidača od položaja 1 do položaja 3, postižu se niže temperature.

Važna napomena: Ne pokušavajte da rotirate prekidač iza položaja 1, jer će to zaustaviti vaš uređaj.

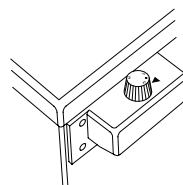

Podešavanje termostata zamrzivača;

1. Za kratkotrajno skladištenje hrane u odeljku zamrzivača, možete da postavite prekidač između minimalnog i srednjeg položaja.
2. Za dugotrajno skladištenje hrane u odeljku zamrzivača, možete da postavite prekidač u srednji položaj.
3. Položaj za maksimalno hlađenje. Uređaj će duže raditi.

Imajte na umu da: Na temperaturu u zamrzivaču utiču spoljna temperatura, temperatura sveže uskladištene hrane i koliko često otvarate vrata zamrzivača. Ako je potrebno, promenite postavku temperature.

Dodaci

Posuda za led

- Posudu za led napunite vodom i stavite u odeljak zamrzivača.
- Nakon što se voda potpuno pretvori u led, možete uvijati posudu za led kao što je prikazano da biste izvadili ledene kocke.



Plastični strugač

Posle izvesnog vremena doći će do nakupljanja mraza u određenim oblastima odeljka zamrzivača.

Led koji je nakupljen u zamrzivaču treba periodično uklanjati. Ako je potrebno, koristite plastični strugač koji ste dobili uz zamrzivač. Ne koristite oštre metalne predmete za ovu operaciju.

Tako se može poboljšati rashladno kolo i nastati trajna šteta na jedinici.



Upozorenja o korekcijama temperature

- Nemojte prelaziti na drugu korekciju pre nego što dovršite trenutnu korekciju.
- Na temperaturu u zamrzivaču utiču spoljna temperatura, temperatura sveže uskladištene hrane i koliko često otvarate vrata zamrzivača. Ako je potrebno, promenite postavku temperature.
- Nije preporučljivo da zamrzivač radi u okruženjima koja su hladnija od 10 °C.
- Prilikom postavljanja temperature treba uzeti u obzir koliko često se vrata zamrzivača otvaraju i zatvaraju, koliko hrane je uskladišteno u zamrzivaču i u kakvom okruženju je zamrzivač postavljen.
- Preporučuje se da zamrzivač pri prvoj upotrebi ostavite da radi 24 sata bez prekida da biste bili sigurni da je potpuno ohlađen. Tokom tog perioda ne otvarajte zamrzivač i ne stavljajte hranu u njega.
- Zamrzivač ima ugrađenu funkciju za 5-minutno odlaganje, dizajniranu da bi se sprečilo oštećenje kompresora. Kada se zamrzivač uključi, nakon 5 minuta će početi da radi normalno.
- Zamrzivač je dizajniran za rad u intervalima temperature okruženja koji su navedeni u standardima, po klimatskim klasama naznačenim u oznaci sa podacima. Radi efikasnosti hlađenja, nije preporučljivo da zamrzivač radi u sredinama u kojima je temperatura van navedenih intervala.
- Uređaj je dizajniran za upotrebu na temperaturi okruženja u opsegu 10 °C – 43 °C.

Klimatska klasa	Amb. temp. (°C)
SN:	Od 10 do 32 °C
ST:	Od 16 do 38 °C;
N:	Od 16 do 32 °C
T:	Od 16 do 43 °C

RASPOREĐIVANJE HRANE U UREĐAJU

- Odeljak zamrzivača se koristi za zamrzavanje sveže hrane, za skladištenje smrznute hrane za vremenski period koji je naveden na proizvodu, kao i za pravljenje kocki leda.
- Ne stavljajte svežu i toplu hranu pored smrznute hrane jer može doći do otapanja smrznute hrane.
- Kada zamrzavate svežu hranu (npr. meso, riba i mleveno meso) podelite je u porcije koje ćete koristiti u jednom serviranju.
- Kod skladištenja smrznute hrane, uvek treba pažljivo pratiti uputstva koja se nalaze na pakovanju smrznute hrane. Ako nisu date nikakve informacije, hrana ne sme biti skladištena duže od 3 meseca od dana kupovine.
- Prilikom kupovine smrznute hrane uverite se da je ona zamrznuta na odgovarajućim temperaturama i da pakovanje nije oštećeno.
- Smrznuta hrana treba da se transportuje u odgovarajućim posudama za održavanje kvaliteta hrane i trebalo bi je vratiti na zaleđenu površinu jedinice u najkraćem mogućem roku.
- Ako pakovanje smrznute hrane pokazuje znake vlažnosti i neuobičajenog otapanja, verovatno je prethodno skladišteno na temperaturi koja nije odgovarajuća i njegov sadržaj nije ispravan.
- Vreme skladištenja smrznute hrane zavisi od sobne temperature, podešavanja termostata, koliko često se otvaraju vrata, vrste hrane i vremenskog perioda koji je potreban za transport proizvoda od prodavnice do kuće. Uvek sledite uputstva odštampana na pakovanju i nikada nemojte da premašite maksimalno naznačeno vreme skladištenja.
- Koristite policu za brzo zamrzavanje da zamrznete hranu za kuvanje (i bilo koju drugu hranu koja se mora brzo zamrznuti) brže zbog veće snage police za zamrzavanje.
Police za brzo zamrzavanje se nalaze u donjim fiokama odeljka zamrzivača.
- Za zamrzavanje hrane koristite donju fioku.

Na stranicama 9, 10 i 11 su navedene neke preporuke za postavljanje i skladištenje hrane u odeljku za duboko zamrzavanje.

Meso i riba	Priprema	Maksimalno vreme skladištenja (u mesecima)
Odrezak	Umotano u foliju	6–8
Jagnjetina	Umotano u foliju	6–8
Teletina	Umotano u foliju	6–8
Teleće kocke	U sitnim komadima	6–8
Jagnjeće kocke	U komadima	4–8
Mleveno meso	U paketima bez upotrebe začina	1–3
Iznutrice (komadi)	U komadima	1–3
Bolonjska kobasica/salama	Treba biti upakovana čak i ako ima opnu	
Pile i ćurka	Umotano u foliju	4–6
Guska i patka	Umotano u foliju	4–6
Jelen, zec, divlja svinja	U komadima od 2,5 kg i kao fileti	6–8
Slatkovodna riba (losos, šaran, pastrmka, som)	Nakon čišćenja creva i peraja ribe, isperite je i osušite; i ako je potrebno, odsecite rep i glavu.	2
Posna riba; bas, raža, list		4
Masne ribe (tuna, skuša, plava riba, sardina)		2–4
Školjke	Očišćene i u džakovima	4–6
Kavijar	U sopstvenom pakovanju, aluminijumskoj ili plastičnoj posudi	2–3
Puž	U slanoj vodi, aluminijumskoj ili plastičnoj posudi	3

NAPOMENA: Zaleđeno meso nakon otapanja treba kuvati kao sveže meso. Ako se meso ne skuva nakon otapanja, ne sme se ponovo zamrzavati.

Povrće i voće	Priprema	Maksimalno vreme skladištenja (u mesecima)
Pasulj i grašak	Operite, iseckajte i prokuvajte u vodi	10–13
Pasulj	Otrebite, operite i prokuvajte u vodi	12
Kupus	Očistite i prokuvajte u vodi	6–8
Šargarepa	Očistite, iseckajte na režnjeve i prokuvajte u vodi	12
Paprika	Isecite dršku, prepolovite, uklonite jezgro i prokuvajte u vodi	8–10
Spanać	Operite i prokuvajte u vodi	6–9
Karfiol	Odvojite listove, isecite srce na komade i ostavite da odstoji u vodi sa malo limunovog soka neko vreme	10–12
Plavi patlidžan	Nakon pranja, isecite u komade od po 2 cm	10–12
Kukuruz	Očistite i zapakujte sa stabljikom ili kao slatki kukuruz	12
Jabuka i kruška	Oljuštite i isecite na kriške	8–10
Kajsija i breskva	Prepolovite i uklonite košticu	4–6
Jagoda i kupina	Operite i očistite	8–12
Kuvano voće	Dodajte 10% šećera u posudu	12
Školjke	Očišćene i u džakovima	4–6
Šljiva, trešnja, višnja	Operite i otrebite	12

Mlečni proizvodi	Priprema	Maksimalno vreme skladištenja (u mesecima)	Skladišni uslovi
Pakovanje (homogenizovano) mleka	U sopstvenom pakovanju	2–3	Čisto mleko – u sopstvenom pakovanju
Sir – osim belog sira	U kriškama	6–8	Originalno pakovanje se može koristiti za skladištenje u kratkom periodu. Za duže skladištenje, treba umotati u foliju.
Puter, margarin	U sopstvenom pakovanju	6	

	Maksimalno vreme skladištenja (u mesecima)	Vreme otapanja na sobnoj temperaturi (u satima)	Vreme otapanja u rerni (u minutima)
Hleb	4–6	2–3	4–5 (220–225 °C)
Biskviti	3–6	1–1,5	5–8 (190–200 °C)
Lisnato testo	1–3	2–3	5–10 (200–225 °C)
Pita	1–1,5	3–4	5–8 (190–200 °C)
Kore za pиту	2–3	1–1,5	5–8 (190–200 °C)
Pizza	2–3	2–4	15–20 (200 °C)

ČIŠĆENJE I ODRŽAVANJE

- Pre čišćenja, isključite jedinicu sa izvora napajanja.
- Ne čistite uređaj polivanjem vodom.
- Pobrinite se da voda ne uđe u kućište lampe i druge električne komponente.
- Rashladna komora treba da se periodično čisti rastvorom sode-bikarbonate i mlakom vodom.
- Očistite pribor odvojeno sapunom i vodom. Nemojte ga čistiti u mašini za pranje sudova.
- Nemojte koristiti abrazivne proizvode, deterdžente ili sapune. Nakon pranja, isperite čistom vodom i pažljivo osušite. Nakon završenog čišćenja, ponovo povežite utikač u utičnicu napajanja i osušite ruke.
- Očistite kondenzator metlom najmanje dva puta godišnje. To će doneti uštedu energije i povećati produktivnost.

!! Napajanje mora biti isključeno.

Otapanje zamrzivača

- Male količine mraza će se nataložiti u zamrzivaču, zavisno od dužine vremenskog intervala u kome su vrata ostala otvorena ili količine vlage koja je u njega dospela. Veoma je važno osigurati da ne dođe do stvaranja mraza ili leda na mestima koja će uticati na dobro zaptivanje vrata. To može omogućiti prodiranje vazduha u komoru i dovesti do neprestanog rada kompresora. Tanki sloj leda ili mraza može se ukloniti četkicom ili plastičnim strugačem. Nemojte koristiti metalne ili oštre strugače, mehaničke uređaje ili druga sredstva za ubrzavanje procesa otapanja. Uklonite rasuti mraz sa poda komore. Nije neophodno isključivanje uređaja radi uklanjanja tankog leda.
- Za uklanjanje velikih naslaga leda, isključite aparat iz struje i ispraznite njegov sadržaj u kartonske kutije i zamotajte ga u debele pokrivače ili slojeve papira da biste ga održali hladnim. Otapanje će biti najefikasnije ako se izvede kada je zamrzivač skoro prazan, i treba da se izvrši u najkraćem roku da bi se sprečio neželjeni porast temperature sadržaja.
- Nemojte koristiti metalne ili oštre strugače, mehaničke uređaje ili druga sredstva za ubrzavanje procesa otapanja. Povećanje temperatura smrznute hrane tokom otapanja će skratiti vreme skladištenja. Ako je sadržaj dobro umotan i smešten na hladnom mestu, trebalo bi da ostane zaleđen nekoliko sati.
- Osušite unutrašnjost odeljka sušerom ili čistom tkaninom.
- Da biste ubrzali proces otapanja, postavite jednu ili više posuda sa toplom vodom u odeljku zamrzivača.
- Proverite sadržaj prilikom njegove zamene u zamrzivaču, i ako su se neka pakovanja otopila, treba ih pojesti u roku od 24 sata, ili skuvati i ponovo zamrznuti.
- Nakon što se otapanje završi, očistite unutrašnjost uređaja rastvorom tople vode sa malo sode-bikarbonate a zatim osušite. Na isti način operite sve delove koji se mogu skinuti i ponovo ih sklopite. Ponovo povežite uređaj na izvor napajanja i ostavite ga da radi 2–3 sata na postavci broj 3 pre vraćanja hrane u zamrzivač.

TRANSPORT I PROMENA MESTA ZA POSTAVLJANJE

Transport i promena mesta za postavljanje

- Originalna pakovanja i polistirenska pena (PS) se mogu zadržati po potrebi.
- Tokom transporta, uređaj treba osigurati širokom trakom ili čvrstim kanapom. Prilikom transporta moraju se poštovati uputstva napisana na kartonskoj kutiji.
- Pre transporta ili promene mesta za postavljanje, treba izvaditi ili obezbediti trakama sve pokretne objekte (npr. fioka, posude za led...) da bi se sprečilo njihovo oštećenje.

!! Zamrzivač isključivo transportujte u uspravnom položaju.

Promena položaja vrata

- Ako su na vratima postavljene ručke sa prednje strane površine vrata, nije moguće promeniti smer otvaranja vrata zamrzivača.
- Smer otvaranja vrata je moguće promeniti samo na modelima koji nemaju ručke.
- Ako je moguće promeniti smer otvaranja vrata na vašem zamrzivaču, obratite se najbližem ovlašćenom serviseru.

PRE POZIVANJA SERVISA

Ako zamrzivač ne radi na očekivan način, pre pozivanja električara ili servisera pogledajte dole navedena rešenja.

Šta da radite ako zamrzivač ne radi:

Proverite:

- Da li je zamrzivač uključen na napajanje i upaljen,
- Da li je glavni prekidač napajanja u vašem domaćinstvu uključen,
- Da li je termostat u položaju „*“,
- Da li utičnica radi. Da biste to proverili, utaknite u istu utičnicu uređaj za koji pouzdano znate da radi.

Šta da radite ako vaš zamrzivač loše radi:

Proverite:

- Da niste preopteretili uređaj,
- Da li je termostat postavljen u položaj „1“ (ako nije, okrenite prekidač termostata u odgovarajući položaj),
- Da li su vrata dobro zatvorena,
- Da li ima prašine na kondenzatoru,
- Da li ima dovoljno prostora za strujanje vazduha sa zadnje strane i sa bočnih strana uređaja.

Ako se javlja buka;

Rashladni gas koji cirkuliše u rashladnom kolu može da pravi malu buku (zvuk žuborenja) čak i kada kompresor ne radi. To je normalno. Ako se čuje drugačiji zvuk, proverite:

- Da li je uređaj dobro nivelisan,
- Da ništa ne dodiruje pozadinu uređaja,
- Da ništa na uređaju a ni sam uređaj ne vibrira.

Preporuke

- Ako se uređaj ne koristi u dužem vremenskom periodu (npr. tokom praznika) otopite i očistite rashladnu komoru, ostavite vrata otvorena da biste sprečili stvaranje buđi i neprijatnog mirisa.
- Da biste potpuno zaustavili uređaj, isključite utikač iz strujne utičnice (kada čistite i kada vrata ostanu otvorena).
- Ako problem potraje nakon preduzimanja svih gore navedenih uputstava, obratite se najbližem ovlašćenom servisu.
- Uređaj koji ste kupili dizajniran je za kućnu upotrebu i može da se koristi samo u kućnim uslovima i u navedene svrhe. Nije pogodan za komercijalnu ili uobičajenu upotrebu. Ako potrošač koristiti uređaj na način koji nije u skladu sa ovim funkcijama, mi ističemo da proizvođač i prodavac neće snositi odgovornost za bilo kakve popravke ili kvarove u garantnom roku.

Saveti za štednju energije

1. Postavite uređaj u hladnoj, dobro provetrenoj prostoriji, ali ne na direktnoj sunčevoj svetlosti ili blizu izvora toplote (radijator, aparat za kuvanje.. i sl.). U protivnom koristite izolacionu ploču.
2. Sačekajte da se topla hrana i piće ohlade van uređaja.
3. Prilikom stavljanja u uređaj, zatvorite ambalažu pića ili druge tečnosti. U protivnom, doći će do povećanja vlažnosti u uređaju. Usled toga, vreme rada se produžava. Takođe, zatvaranje ambalaže pića i drugih tečnosti pomaže da se zadrži miris i ukus.
4. Pokušajte da izbegavate da držite otvorena vrata u dužem vremenskom periodu ili da ih često otvarate jer će topao vazduh ući u komoru i dovesti do bespotrebnog čestog aktiviranja kompresora.
5. Držite poklopce različitih temperaturnih odeljaka (fioke crisper, chiller i sl.) zatvorenim
6. Zaptivna guma na vratima mora biti čista i savitljiva. Zamenite zaptivne gume ako su pohabane.
7. Moguće je skladištiti više hrane uklanjanjem police zamrzivača. Potrošnja energije je deklarirana sa maksimalnim opterećenjem i bez police zamrzivača.

DELOVI I ODELJCI UREĐAJA

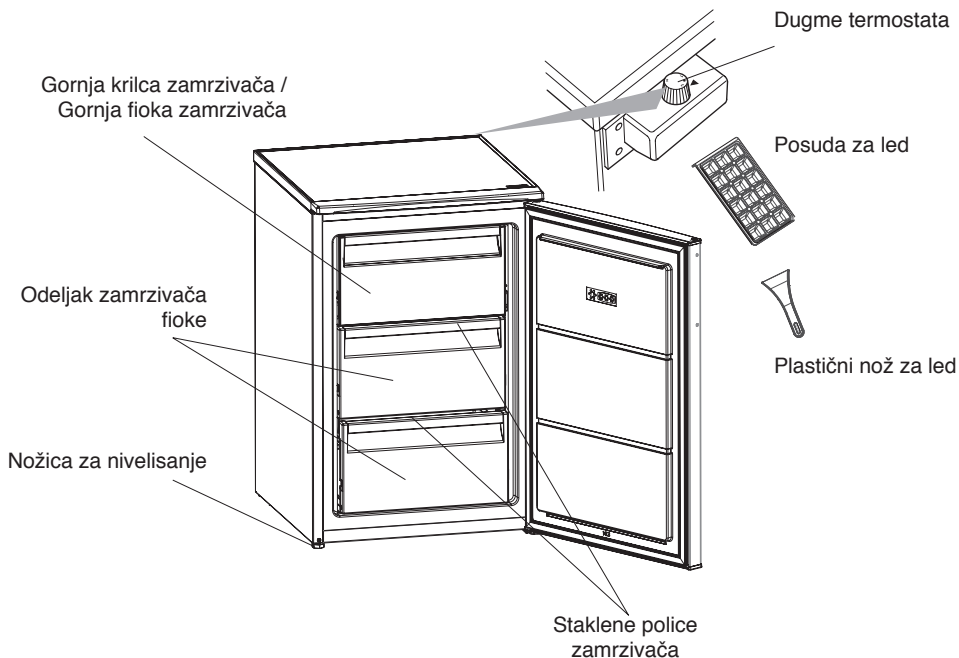

O staklenim policama zamrzivača: Kada se zamrzivač otpakuje, obe staklene police zamrzivača mogu biti u položaju donje police zamrzivača. U tom slučaju, izvadite veću policu i postavite je u položaj gornje police.

Ova prezentacija predstavlja samo informacije o delovima uređaja.
Delovi mogu da variraju u zavisnosti od modela uređaja.

