

IT

Istruzioni per l'uso

KK

Қолдану нұсқаулықтары

KY

Колдонуу нускамалары

LT

Naudojimo instrukcijos

LV

Lietošanas instrukcijas

NL

Gebruiksaanwijzing

PL

Ilustrukcje użytkowania

PT

Manual de utilização

ITALIANO	Istruzioni per l'uso	Pagina	4
ҚАЗАҚ	Қолдану нұсқаулықтары	бет	23
КЫРГЫЗЧА	Колдонуу нускамалары	Бет	42
LIETUVIŲ	Naudojimo instrukcijos	Puslapis	61
LATVIEŠU	Lietošanas instrukcijas	Lappuse	80
NEDERLANDS	Gebbruiksaanwijzing	Pagina	99
POLSKI	Instrukcja użytkowania	Strona	118
PORTUGUÊS	Manual de utilização	Página	137

NORME DI SICUREZZA

IMPORTANTE: da leggere e rispettare

Prima di utilizzare l'apparecchio, leggere le seguenti norme di sicurezza. Conservarle per eventuali consultazioni successive.

Questo manuale e l'apparecchio sono corredati da importanti avvertenze di sicurezza, da leggere e rispettare sempre. Il fabbricante declina qualsiasi responsabilità che derivi dalla mancata osservanza delle presenti istruzioni di sicurezza, da usi impropri dell'apparecchio o da errate impostazioni dei comandi..

 Tenere i bambini di età inferiore a 3 anni lontani dall'apparecchio. Senza la sorveglianza costante di un adulto, tenere l'apparecchio fuori dalla portata dei bambini di età inferiore a 8 anni. L'uso di questo apparecchio da parte di bambini di età superiore agli 8 anni, di persone con ridotte capacità fisiche, sensoriali o mentali o di persone sprovviste di esperienza e conoscenze adeguate è consentito solo con un'adeguata sorveglianza, o se tali persone siano state istruite sull'utilizzo sicuro dell'apparecchio e siano consapevoli dei rischi. Vietare ai bambini di giocare con l'apparecchio. La pulizia e la manutenzione ordinaria non devono essere effettuate da bambini senza la supervisione di un adulto. Ai bambini di età compresa tra i 3 e gli 8 anni è consentito caricare e scaricare apparecchi refrigeranti.

USO CONSENTITO

 **ATTENZIONE:** l'apparecchio non è destinato ad essere messo in funzione mediante un dispositivo esterno o un sistema di comando a distanza separato.

 L'apparecchio è destinato all'uso domestico e ad applicazioni

analoghe, quali: aree di cucina per il personale di negozi, uffici e altri contesti lavorativi; agriturismi; camere di hotel, motel, bed & breakfast e altri ambienti residenziali.

 Questo apparecchio non è destinato all'uso professionale. Non utilizzare l'apparecchio all'aperto.

 La lampadina utilizzata nell'apparecchio è progettata specificatamente per gli elettrodomestici e non è adatta per l'illuminazione domestica (Regolamento CE 244/2009).

 L'apparecchio è predisposto per operare in ambienti in cui la temperatura sia compresa nei seguenti intervalli, a seconda della classe climatica riportata sulla targhetta. L'apparecchio potrebbe non funzionare correttamente se lasciato per un lungo periodo ad una temperatura superiore o inferiore all'intervallo previsto.

Classe climatica T. amb. (°C)

SN: Da 10 a 32

N: Da 16 a 32

ST: Da 16 a 38

T: Da 16 a 43

 Questo apparecchio non contiene CFC. Il circuito refrigerante contiene R600a (HC). Apparecchi con isobutano (R600a): l'isobutano è un gas naturale senza effetti nocivi sull'ambiente, tuttavia è infiammabile. È perciò indispensabile assicurarsi che i tubi del circuito refrigerante non siano danneggiati, in particolare durante lo svuotamento del circuito refrigerante.

 **AVVERTENZA:** Non danneggiare i tubi del circuito refrigerante

dell'apparecchio.

⚠ AVVERTENZA: Mantenere libere da ostruzioni le aperture di ventilazione nello spazio circostante l'apparecchio o nella nicchia di incasso.

⚠ AVVERTENZA: Non usare dispositivi meccanici, elettrici o chimici diversi da quelli raccomandati dal produttore per accelerare il processo di sbrinamento.

⚠ AVVERTENZA: Non usare o introdurre apparecchiature elettriche all'interno degli scomparti dell'apparecchio se queste non sono del tipo espressamente autorizzato dal produttore.

⚠ AVVERTENZA: i produttori di ghiaccio e/o i distributori d'acqua non direttamente collegati all'alimentazione idrica devono essere riempiti unicamente con acqua potabile.

⚠ AVVERTENZA: I produttori di ghiaccio e/o distributori d'acqua devono essere collegati a un condotto di alimentazione che fornisca soltanto acqua potabile, con una pressione dell'acqua compresa tra 0,17 e 0,81 MPa (1,7 e 8,1 bar).

⚠ Non conservare all'interno dell'apparecchio sostanze esplosive quali bombolette spray con propellente infiammabile.

⚠ Non ingerire il liquido (atossico) contenuto negli accumulatori di freddo (presenti in alcuni modelli). Non mangiare cubetti di ghiaccio o ghiaccioli subito dopo averli tolti dal congelatore poiché potrebbero causare bruciature da freddo.

⚠ Per i prodotti che prevedono l'uso di un filtro aria all'interno di un coperchio ventola accessibile, il filtro deve essere sempre in posizione quando il frigorifero è in funzione.

⚠ Non conservare nel comparto congelatore alimenti liquidi in contenitori di vetro, perché questi potrebbero rompersi.

Non ostruire la ventola (se presente) con gli alimenti. Dopo avere introdotto gli alimenti, assicurarsi che le porte dei compartimenti si chiudano bene, in particolare la porta del comparto congelatore.

⚠ Sostituire non appena possibile le guarnizioni danneggiate.

⚠ Utilizzare il comparto frigorifero solo per la conservazione di alimenti freschi e il comparto congelatore solo per la conservazione di alimenti congelati, la congelazione di cibi freschi e la produzione di cubetti di ghiaccio.

⚠ Non conservare alimenti senza confezione a contatto diretto con le superfici del frigorifero o del congelatore.

Gli apparecchi possono essere dotati di compartimenti speciali (compartimento cibi freschi, comparto zero gradi, ecc.). Se non altrimenti indicato nel libretto del prodotto, questi compartimenti possono essere rimossi mantenendo prestazioni equivalenti.

⚠ Il C-Pentano è utilizzato come agente dilatante nella schiuma isolante ed è un gas infiammabile.

Di seguito sono descritti i compartimenti dell'apparecchio più adatti per la conservazione di specifici tipi di alimenti tenendo conto della diversa distribuzione delle temperature:

- Compartimento frigorifero:

- 1) Area superiore del comparto frigorifero & porta - zona temperata: Conservazione di frutta tropicale, lattine, bevande, uova, salse, sottaceti, burro, conserve
- 2) Area centrale del comparto

frigorifero - zona fredda:

Conservazione di formaggi, latte, latticini, piatti pronti, yogurt

3) Area inferiore del comparto frigorifero - zona più fredda:

Conservazione di affettati, dessert, carne, pesce, semifreddi, pasta fresca, panna acida, pesto/sughi, piatti cucinati, creme dolci, budini e formaggi a pasta molle

4) Cassetto frutta & verdura nella parte bassa del comparto frigorifero:

Conservazione di frutta e verdura (esclusi i frutti tropicali)

5) Comparto refrigerante: Il cassetto più freddo è indicato solo per la conservazione di carne e pesce

- Comparto congelatore:

Il comparto a 4 stelle (****) è adatto per congelare gli alimenti che si trovano a temperatura ambiente e per conservare i surgelati, perché la temperatura è distribuita in modo uniforme nell'intero comparto. I surgelati acquistati hanno la data di scadenza stampata sulla confezione. Questa data tiene conto del tipo di alimento e deve essere perciò rispettata. Le durate di conservazione consigliate per gli alimenti freschi sono le seguenti: 1-3 mesi per formaggi, crostacei, gelati, salumi, latte, liquidi freschi; 4 mesi per bistecche o tagli di carne (manzo, agnello, suino); 6 mesi per burro o margarina, pollame (pollo, tacchino); 8-12 mesi per frutta (esclusi gli agrumi), arrostiti di carne (manzo, suino, agnello), verdure.

Le date di scadenza riportate sulle confezioni degli alimenti conservati nella zona a 2 stelle devono essere obbligatoriamente rispettate.

Per evitare la contaminazione degli alimenti, osservare le seguenti indicazioni:

- L'apertura prolungata della porta può causare un considerevole aumento della temperatura nei comparti dell'apparecchio.

- Pulire periodicamente le superfici che possono entrare a contatto con gli alimenti e i sistemi di scarico accessibili.

- Pulire i serbatoi dell'acqua se non vengono usati per 48 ore; se l'acqua non viene prelevata per 5 giorni, sciacquare completamente il sistema collegato alla rete idrica.

- Conservare in frigorifero la carne e il pesce crudi in recipienti adatti, in modo che non entrino a contatto con gli altri alimenti e non perdano liquidi.

- I comparti per surgelati con due stelle sono adatti per la conservazione degli alimenti pre-congelati, la conservazione o la produzione di gelato e la produzione di cubetti di ghiaccio.

- Non congelare gli alimenti freschi nei comparti a una, due o tre stelle.

- Se l'apparecchio refrigerante deve essere lasciato vuoto a lungo, si raccomanda di spegnere, sbrinare, pulire e asciugare l'apparecchio e di lasciare la porta aperta per impedire la formazione di muffe.

INSTALLAZIONE

⚠ Per evitare il rischio di lesioni personali, le operazioni di movimentazione e installazione dell'apparecchio devono essere eseguite da almeno due persone. Per evitare rischi di taglio, utilizzare guanti protettivi per le operazioni di disimballaggio e installazione.

⚠ L'installazione, comprendente anche eventuali raccordi per l'alimentazione idrica e i collegamenti elettrici, e gli interventi di riparazione

devono essere eseguiti da personale qualificato. Non riparare né sostituire alcuna parte dell'apparecchio a meno che ciò non sia espressamente indicato nel manuale d'uso.

Tenere i bambini a distanza dal luogo dell'installazione. Dopo aver disimballato l'apparecchio, assicurarsi che non sia stato danneggiato durante il trasporto. In caso di problemi, contattare il rivenditore o il Servizio Assistenza più vicino. A installazione completata, conservare il materiale di imballaggio (parti in plastica, polistirolo, ecc.) al di fuori della portata dei bambini per evitare possibili rischi di soffocamento. Per evitare rischi di scosse elettriche, prima di procedere all'installazione scollegare l'apparecchio dalla rete elettrica. Durante l'installazione, accertarsi che l'apparecchio non possa danneggiare il cavo di alimentazione e causare così rischi di scosse elettriche.

Attivare l'apparecchio solo dopo avere completato la procedura di installazione.

⚠ Nello spostare l'apparecchio, fare attenzione per evitare di danneggiare i pavimenti (ad esempio di parquet). Installare l'apparecchio su un pavimento in grado di sostenerne il peso e in un ambiente adatto alle sue dimensioni e al suo utilizzo. Controllare che l'apparecchio non sia vicino a una fonte di calore e che i quattro piedini siano stabili e bene in appoggio sul pavimento, regolandoli se necessario; controllare inoltre che l'apparecchio sia perfettamente in piano usando una livella a bolla d'aria.

Attendere almeno due ore prima di attivare l'apparecchio, per dare modo al circuito refrigerante di essere perfettamente efficiente.

⚠ **AVVERTENZA:** Quando si posiziona l'apparecchio, fare attenzione a non incastrare o danneggiare il cavo di alimentazione.

⚠ **AVVERTENZA:** per evitare pericoli dovuti all'instabilità dell'apparecchio, posizionarlo o fissarlo attenendosi alle istruzioni del produttore.

È vietato posizionare il frigorifero in modo che la sua parete posteriore (bobina del condensatore) entri a contatto con il tubo metallico di un piano di cottura a gas, con le tubazioni metalliche del gas o dell'acqua o con cavi elettrici.

⚠ Per garantire un'adeguata ventilazione, lasciare i lati e la parte superiore dell'apparecchio sufficientemente distanziati dalla parete. Per impedire l'accesso alle superfici calde, la distanza fra il lato posteriore dell'apparecchio e la parete retrostante dovrebbe essere di 50 mm. Uno spazio inferiore determinerà un maggiore consumo energetico dell'apparecchio.

Durante l'installazione, staccare il cavo di alimentazione dal gancio del condensatore prima di collegare il prodotto alla rete elettrica.

AVVERTENZE ELETTRICHE

⚠ Deve essere possibile scollegare l'apparecchio dalla rete elettrica disinserendo la spina, se questa è accessibile, o tramite un interruttore multipolare installato a monte della presa nel rispetto dei regolamenti elettrici vigenti; inoltre, la messa a terra dell'apparecchio deve essere conforme alle norme di sicurezza elettrica nazionali.

⚠ Non utilizzare cavi di prolunga, prese multiple o adattatori. Una volta terminata l'installazione, i componenti elettrici non dovranno più essere accessibili. Non utilizzare

l'apparecchio quando si è bagnati oppure a piedi nudi.

Non accendere l'apparecchio se il cavo di alimentazione o la spina sono danneggiati, se si osservano anomalie di funzionamento o se l'apparecchio è caduto o è stato danneggiato.

 Se il cavo di alimentazione è danneggiato, deve essere sostituito con uno dello stesso tipo dal produttore, da un centro di assistenza autorizzato o da un tecnico qualificato per evitare situazioni di pericolo o rischi di scosse elettriche.

 Accertarsi che la tensione elettrica indicata sulla targhetta matricola dell'apparecchio corrisponda a quella della propria abitazione.

 **AVVERTENZA:** Non disporre prese multiple o alimentatori portatili sul retro dell'apparecchio.

PULIZIA E MANUTENZIONE

 **AVVERTENZA:** Per evitare rischi di folgorazione, prima di qualsiasi intervento di manutenzione accertarsi che l'apparecchio sia spento e scollegato dall'alimentazione elettrica; inoltre, non usare in nessun caso pulitrici a getto di vapore.

 Non usare detergenti abrasivi o aggressivi quali ad esempio spray per vetri, creme abrasive, liquidi infiammabili, cere, detergenti concentrati, sbiancanti o detersivi contenenti prodotti derivati dal petrolio sulle parti in plastica, gli interni, i rivestimenti delle porte o le guarnizioni. Non utilizzare carta da cucina, spugnette abrasive o altri strumenti di pulizia aggressivi.

SMALTIMENTO DEL MATERIALE DI IMBALLAGGIO

Il materiale di imballaggio è riciclabile al 100% ed è contrassegnato dal simbolo del riciclaggio .

Le varie parti dell'imballaggio devono pertanto

essere smaltite responsabilmente e in stretta osservanza delle norme stabilite dalle autorità locali.

SMALTIMENTO DEGLI ELETTRODOMESTICI

Questo prodotto è stato fabbricato con materiale riciclabile o riutilizzabile.

Smaltire il prodotto rispettando le normative locali in materia. Per ulteriori informazioni sul trattamento, il recupero e il riciclaggio degli elettrodomestici, contattare l'ufficio locale competente, il servizio di raccolta dei rifiuti domestici o il negozio presso il quale il prodotto è stato acquistato. Questo apparecchio è contrassegnato in conformità alla Direttiva Europea 2012/19/UE sui rifiuti di apparecchiature elettriche ed elettroniche (RAEE). Provvedendo al corretto smaltimento del prodotto si contribuirà ad evitare potenziali conseguenze negative sull'ambiente e sulla salute umana.

Questo simbolo  sul prodotto o sulla documentazione di accompagnamento indica che il prodotto non deve essere trattato come rifiuto domestico, ma deve essere consegnato presso l'ideale punto di raccolta per il riciclaggio di apparecchiature elettriche ed elettroniche.

CONSIGLI PER IL RISPARMIO ENERGETICO

Per garantire un'adeguata ventilazione, seguire le istruzioni di installazione.

Una ventilazione insufficiente sul retro dell'apparecchio provoca un aumento del consumo energetico e una riduzione dell'efficienza del raffreddamento.

L'apertura frequente delle porte può causare un aumento del consumo di energia.

La temperatura interna dell'apparecchio e il consumo energetico possono variare anche in funzione della temperatura ambiente e del luogo di installazione. Questi fattori devono essere presi in considerazione quando si imposta il termostato. Ridurre allo stretto necessario l'apertura delle porte. Per scongelare prodotti surgelati, collocarli nel comparto frigorifero.

La bassa temperatura dei prodotti surgelati raffredda gli alimenti nel comparto frigorifero. Fare raffreddare alimenti e bevande calde prima di introdurli nell'apparecchio.

Il posizionamento dei ripiani nel frigorifero non ha effetto sull'utilizzo efficiente dell'energia. Collocare gli alimenti sui ripiani in maniera da assicurare un'adeguata circolazione dell'aria (gli alimenti non devono essere a contatto tra di loro e non devono essere a contatto con la parete posteriore interna).

Si può aumentare la capacità dell'area di conservazione di alimenti surgelati togliendo i cestelli e, se presente, il ripiano Stop Frost.

I rumori provenienti dal compressore che sono descritti come rumori normali nella Guida rapida del prodotto non devono destare preoccupazione.

FUNZIONI E POSSIBILITÀ

Informazioni sulla tecnologia di raffreddamento di nuova generazione

I frigoriferi con tecnologia di raffreddamento di nuova generazione presentano un funzionamento diverso rispetto ai frigoriferi statici. Gli altri frigoriferi sono soggetti alla formazione di brina nel comparto congelatore per effetto dell'apertura della porta e dell'umidità contenuta negli alimenti. Questi apparecchi richiedono uno sbrinamento periodico: occorre spegnere il frigorifero, trasferire i surgelati in un contenitore adatto e rimuovere il ghiaccio che si è accumulato nel comparto congelatore.

Nei frigoriferi con tecnologia di raffreddamento di nuova generazione, una ventola produce una circolazione continua di aria fredda e secca nei comparti frigorifero e congelatore. Quest'aria raffredda uniformemente gli alimenti, impedendo la formazione di umidità e di ghiaccio.

Nel comparto frigorifero, l'aria spinta dalla ventola posta nella parte superiore del comparto viene raffreddata mentre passa nello spazio retrostante il condotto dell'aria. Allo stesso tempo, essa viene espulsa uniformemente attraverso i fori del condotto dell'aria, esercitando la sua azione raffreddante nell'intero comparto frigorifero.

Non essendovi alcun passaggio d'aria tra il comparto frigorifero e il congelatore, non avviene alcun trasferimento di odori.

Grazie a questo processo, un frigorifero con tecnologia di raffreddamento di nuova generazione offre non solo una maggiore facilità d'uso, ma anche una grande capienza e un aspetto esteticamente gradevole.

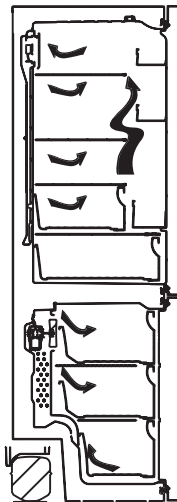

Display e pannello comandi

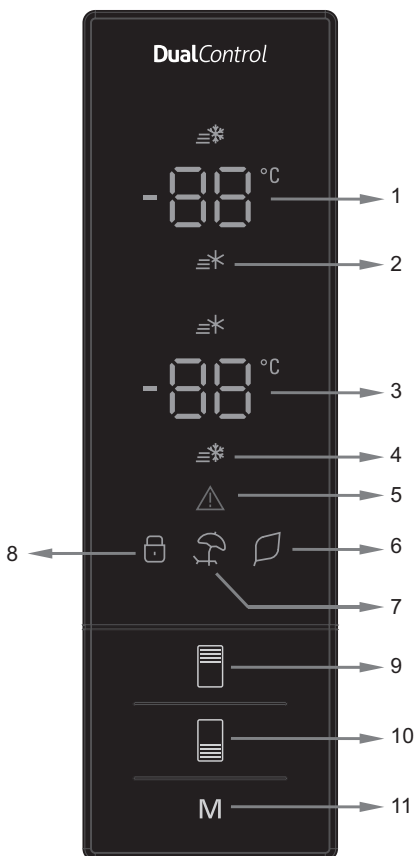

Uso del pannello comandi

1. Indicazione di temperatura del frigorifero.
2. Indicatore della modalità Super Cool.
3. Indicazione di temperatura del congelatore.
4. Indicatore della modalità Super Freeze.
5. Simbolo di allarme.
6. Simbolo della modalità Economy.
7. Simbolo della modalità Vacanza.
8. Simbolo del blocco di sicurezza.
9. Permette di modificare la temperatura del comparto frigorifero e di attivare la modalità Super Cool. La temperatura può essere impostata su 8, 6, 5, 4, 2 °C, Super Cool.
10. Permette di modificare la temperatura del comparto congelatore e di attivare la modalità Super Freeze. La temperatura può essere impostata su -16, -18, -20, -22, -24 °C, Super Freeze.
11. Permette di attivare le modalità Economy e Vacanza.

Uso del frigorifero

Modalità Super Freeze

Come si attiva?

- Premere il tasto di modifica della temperatura del congelatore finché sul display compare il simbolo della modalità Super Freeze. Sarà emesso un doppio segnale acustico, per confermare che la modalità è stata impostata.

Mentre è attiva questa modalità:

- È possibile regolare la temperatura del comparto frigorifero e della modalità Super Cool. Queste operazioni non avranno effetto sulla modalità Super Freeze.
- Non è possibile selezionare le modalità Economy e Vacanza.
- La modalità Super Freeze può essere disattivata con la stessa procedura usata per la sua attivazione.

Nota: la modalità "Super Freeze" si disattiva automaticamente dopo 24 ore o se il sensore di temperatura del congelatore rileva un valore inferiore a -25°C

Modalità Super Cool

Come si attiva?

- Premere il tasto di modifica della temperatura del frigorifero finché sul display compare il simbolo della modalità Super Cool. Sarà emesso un doppio segnale acustico, per confermare che la modalità è stata impostata.

Mentre è attiva questa modalità:

- È possibile regolare la temperatura del comparto congelatore e della modalità Super Freeze. Queste operazioni non avranno effetto sulla modalità Super Cool.
- Non è possibile selezionare le modalità Economy e Vacanza.
- La modalità Super Cool può essere disattivata con la stessa procedura usata per la sua attivazione.

Modalità Economy

Come si attiva?

- Premere il tasto di selezione modalità finché sul display compare il simbolo della modalità Economy.
- Rilasciare il tasto: dopo un secondo sarà impostata la modalità Economy e l'indicatore corrispondente lampeggerà per 3 volte. L'attivazione della modalità viene segnalata con un doppio segnale acustico.
- Gli indicatori di temperatura del frigorifero e del congelatore mostreranno "E".
- Il simbolo della modalità Economy e la lettera E resteranno visualizzati fino al termine della modalità.

Mentre è attiva questa modalità:

- È possibile regolare la temperatura del comparto congelatore. Al termine della modalità Economy, l'apparecchio tornerà a operare ai valori selezionati prima della sua attivazione.
- È possibile regolare la temperatura del comparto frigorifero. Al termine della modalità Economy, l'apparecchio tornerà a operare ai valori selezionati prima della sua attivazione.
- È possibile selezionare le funzioni Super Cool e Super Freeze. Attivando la modalità Super Cool, la modalità Economy viene automaticamente disattivata.
- La modalità Vacanza può essere selezionata solo disattivando la modalità Economy.
- Per disattivarla è sufficiente premere nuovamente il tasto di selezione modalità.

Modalità Vacanza

Come si attiva?

- Premere il tasto di selezione modalità finché sul display compare il simbolo della modalità Vacanza
- Rilasciare il tasto: dopo un secondo sarà impostata la modalità Economy e l'indicatore corrispondente lampeggerà per 3 volte. L'attivazione della modalità viene segnalata con un doppio segnale acustico.
- L'indicatore della temperatura del comparto frigorifero mostrerà "--".
- Il simbolo della modalità Vacanza e i trattini "--" resteranno visualizzati fino al termine della modalità.

Mentre è attiva questa modalità:

- È possibile regolare la temperatura del comparto congelatore. Al termine della modalità Vacanza, l'apparecchio tornerà a operare ai valori selezionati prima della sua attivazione.
- È possibile regolare la temperatura del comparto frigorifero. Al termine della modalità Vacanza, l'apparecchio tornerà a operare ai valori selezionati prima della sua attivazione.
- È possibile selezionare le funzioni Super Cool e Super Freeze. Attivando una di queste funzioni, la modalità Vacanza viene automaticamente disattivata.
- La modalità Economy può essere selezionata solo disattivando la modalità Vacanza.
- Per disattivarla è sufficiente premere nuovamente il tasto di selezione della modalità.



Modalità di raffreddamento bevande

Come si attiva?

- Questa modalità viene usata per raffreddare le bevande in un tempo prestabilito e regolabile.

Mentre è attiva questa modalità:

- Premere il tasto Congelatore per 5 secondi.
- Sull'indicatore di temperatura del congelatore comparirà un'animazione e sul display di temperatura del frigorifero lampeggerà il valore 05.
- Premere il tasto Frigorifero per regolare il tempo desiderato (05 - 10 - 15 - 20 - 25 - 30 minuti).
- Dopo avere selezionato il valore, il numero lampeggerà per 3 volte e sarà emesso un doppio segnale acustico.
- Il tempo visualizzato sarà impostato entro 2 secondi dal rilascio del tasto.
- Sarà quindi avviato il conto alla rovescia, minuto per minuto, a partire dal tempo impostato.
- Sul display lampeggerà il tempo residuo.
- Per annullare questa modalità, premere il tasto Congelatore per 5 secondi.



Blocco di sicurezza

Come si attiva?

- È disponibile una funzione di blocco per evitare che i bambini giochino con i tasti e modifichino le impostazioni dell'apparecchio.

Attivazione del blocco di sicurezza

- Premere simultaneamente i tasti Congelatore e Frigorifero per 5 secondi.

Mentre è attiva questa modalità:

- Premere simultaneamente i tasti Congelatore e Frigorifero per 5 secondi.

Nota: la funzione di blocco si disattiva anche in caso di interruzione della corrente elettrica o allo spegnimento dell'apparecchio.



Modalità salvaschermo

Come si attiva?

- Questa modalità viene attivata premendo il tasto di selezione modalità per 5 secondi.
- Quando è attiva la modalità salvaschermo, dopo 5 secondi dall'ultima pressione dei tasti le luci del pannello comandi si spengono.
- Se si preme un tasto quando le luci del pannello comandi sono spente, sul display appaiono le impostazioni correnti ed è possibile eseguire le regolazioni desiderate. Se entro 5 secondi non si preme nessun tasto e non si disattiva la modalità salvaschermo, il pannello comandi si spegne nuovamente.
- Per disattivare la modalità salvaschermo, premere nuovamente il tasto di selezione modalità per 5 secondi.
- Il blocco di sicurezza può essere attivato anche se è attiva la modalità salvaschermo.



Impostazione della temperatura del frigorifero

- L'indicatore di temperatura è impostato inizialmente sul valore +4 °C.
- Premere una volta il tasto Frigorifero.
- Premendo questo tasto, l'indicatore mostra l'ultimo valore di temperatura impostato per il frigorifero.
- Ad ogni pressione successiva del tasto viene presentato un valore inferiore (+8°C, +6°C, +5°C, +4°C, +2°C, Super Cool)
- Continuare a premere il tasto finché sul display compare il simbolo della modalità Super Cool, quindi rilasciare il tasto; dopo 1 secondo il simbolo Super Cool inizierà a lampeggiare.
- Continuando a premere il tasto, l'indicazione sul display ripartirà dal valore +8°C.
- Al termine della modalità Vacanza, Super Freeze, Super Cool o Economy, l'apparecchio torna a operare al valore di temperatura che era impostato in precedenza.



Impostazione della temperatura del congelatore

- L'indicatore di temperatura è impostato inizialmente sul valore -18°C .
- Premere una volta il tasto Congelatore.
- Alla prima pressione del tasto, il display mostra l'ultimo valore di temperatura impostato.
- Ad ogni pressione successiva del tasto saranno visualizzate temperature inferiori (-16°C , -18°C , -20°C , -22°C , -24°C , Super Freeze).
- Continuare a premere il tasto finché sul display compare il simbolo della modalità Super Freeze, quindi rilasciare il tasto; dopo 1 secondo il simbolo Super Freeze inizierà a lampeggiare.
- Continuando a premere il tasto, l'indicazione sul display ripartirà dal valore -16°C .
- Al termine della modalità Vacanza, Super Freeze, Super Cool o Economy, l'apparecchio torna a operare al valore di temperatura che era impostato in precedenza.



Avvertenze per la regolazione della temperatura

- La temperatura dovrebbe essere regolata in base alla frequenza di apertura della porta e alla quantità di alimenti conservati in frigorifero.
- Non passare a un'altra regolazione prima di avere completato quella in corso.
- Dopo il collegamento alla rete elettrica, il frigorifero dovrebbe essere lasciato acceso per alcune ore (fino a un massimo di 24 ore, in base alla temperatura ambiente) perché si possa raffreddare completamente. In questo periodo, non aprire con frequenza le porte del frigorifero e non introdurre grandi quantità di alimenti.
- Quando si riaccende il frigorifero dopo averlo staccato dalla rete elettrica, o dopo un'interruzione di corrente, viene attivata una funzione di ritardo di 5 minuti per impedire possibili danni al compressore. Al termine dei 5 minuti il frigorifero riprenderà il normale funzionamento.
- Il frigorifero è progettato per operare entro i valori di temperatura ambiente previsti dagli standard, in funzione della classe climatica riportata sulla targhetta dati. Si raccomanda di non utilizzare il frigorifero al di fuori dei limiti di temperatura dichiarati in termini di efficacia di raffreddamento.
- Questo apparecchio è progettato per essere usato a una temperatura ambiente compresa tra 10°C e 43°C .

Classe climatica	T. amb. ($^{\circ}\text{C}$)
SN:	Da 10 a 32°C
ST:	Da 16 a 38°C ;
N:	Da 16 a 32°C
T:	Da 16 a 43°C

Accessori

Twist Ice (In alcuni modelli)

- Estrarre la vaschetta del ghiaccio
- Riempirla d'acqua fino alla linea.
- Reinserire la vaschetta del ghiaccio nella posizione originaria
- Una volta formati i cubetti di ghiaccio, ruotare la leva per farli cadere nel cassetto.

Nota:

- Non versare l'acqua direttamente nel cassetto del ghiaccio. Così facendo si potrebbe danneggiare il cassetto.
- A volte risulta difficile spostare il produttore di ghiaccio mentre il frigorifero è in funzione. In questi casi, pulirlo rimuovendo i ripiani di vetro.

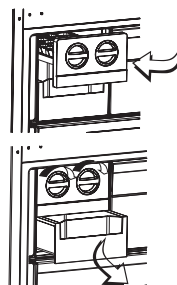

Vaschetta del ghiaccio (In alcuni modelli)

- Riempire d'acqua la vaschetta del ghiaccio e riporla nel comparto congelatore.
- Quando l'acqua è completamente ghiacciata, è possibile torcere la vaschetta come illustrato nella figura per estrarre i cubetti di ghiaccio.



Ripiano refrigerante (In alcuni modelli)

Il comparto refrigerante permette di preservare più a lungo la freschezza e il sapore degli alimenti senza congelarli.

Quando la vaschetta del comparto refrigerante è sporca, rimuoverla e lavarla con acqua.

(L'acqua gela a 0°C , ma gli alimenti che contengono sale o zucchero congelano a temperature più basse). In genere, il comparto refrigerante viene usato per pesce crudo, alimenti in salamoia, riso, ecc.

Non introdurre in questo comparto gli alimenti che si desidera congelare o le vaschette del ghiaccio.

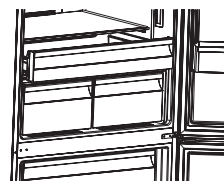

Rimozione del ripiano refrigerante

- Tirare il ripiano refrigerante verso di sé facendolo scorrere sulle guide.
- Sollevarlo dalle guide e rimuoverlo dal frigorifero.

Cassetto del congelatore

Il cassetto del congelatore viene usato per la normale conservazione dei surgelati.

Rimozione del cassetto del congelatore;

- Aprire il cassetto il più possibile
- Sollevare il cassetto dal lato anteriore ed estrarlo.

! Per reinserire il cassetto, ripetere la procedura in ordine inverso.

Nota: durante l'estrazione del cassetto, tenerlo sempre per l'impugnatura.

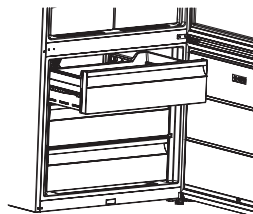

Controllo umidità

Il regolatore di umidità in posizione chiusa favorisce una conservazione più lunga di frutta e verdura.

Se il cassetto frutta e verdura è completamente pieno, il regolatore posto nella parte anteriore del cassetto dovrebbe essere aperto. In questo modo, il tasso di umidità dell'aria nel cassetto frutta e verdura viene controllato e si favorisce una durata di conservazione più lunga.

Se si osserva formazione di condensa sul ripiano di vetro, il regolatore di umidità deve essere portato in posizione aperta.

Balconcino regolabile (In alcuni modelli)

Il balconcino della porta può essere regolato a cinque altezze differenti per creare lo spazio di conservazione necessario.

Per cambiare la posizione del balconcino:

sollevare il lato anteriore del balconcino (1) e spostarlo in alto o in basso (2) tenendolo con entrambe le mani (Fig 1)

Prima di rilasciare il balconcino, controllare che sia agganciato correttamente sulla porta.



Active Oxygen (In alcuni modelli)

Il sistema Active Oxygen diffonde ioni negativi che neutralizzano le particelle di polvere e gli odori sgradevoli nell'aria, mantenendo gli alimenti più freschi.

Esercitando questa azione nel frigorifero, il sistema Active Oxygen migliora la qualità dell'aria ed elimina i cattivi odori.

- Questa funzione è opzionale e non è disponibile in tutti i modelli.
- La posizione dello ionizzatore può variare tra un modello e l'altro.

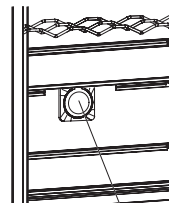

Funzione Active Oxygen

Active Fresh Filter (In alcuni modelli)

La tecnologia Active Fresh Filter agisce rimuovendo il gas di etilene (un prodotto rilasciato in modo naturale dagli alimenti freschi) e gli odori sgradevoli dal cassetto frutta e verdura. In questo modo, gli alimenti si conservano freschi più a lungo.

- Il dispositivo Active Fresh Filter deve essere pulito una volta all'anno. Il filtro dovrà essere posto per due ore in forno alla temperatura di 65°C.
- Per pulire il filtro, rimuovere il coperchio posteriore del vano del filtro tirandolo in direzione della freccia (A).
- Il filtro non deve essere lavato con acqua o detersivi.

Note: la posizione del filtro può variare in base alla forma del cassetto frutta e verdura. Fare riferimento alle immagini corrispondenti. Per alcuni modelli, il filtro non può essere applicato nel punto illustrato nelle immagini. In questi casi è possibile inserirlo semplicemente nel cassetto.

Active Fresh Filter

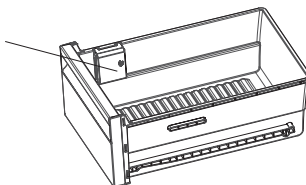

La descrizione e l'aspetto degli accessori possono variare in base al modello di apparecchio.

Il simbolo che segue indica la zona più fredda del frigorifero.



Per essere sicuri di avere una bassa temperatura in questa zona, accertatevi che il ripiano sia collocato al livello di questo simbolo, come illustrato nella figura.

Il limite superiore della zona più fredda è indicato dal lato inferiore dell'etichetta adesiva (testa della freccia). Il ripiano superiore della zona più fredda deve essere allo stesso livello della testa della freccia. La zona più fredda si trova al di sotto di questo livello.

Dato che i ripiani sono estraibili, accertatevi che siano posizionati sempre allo stesso livello dei limiti di zona descritti nelle etichette adesive, al fine di garantire le temperature di questa zona.

Spia della temperatura (In alcuni modelli)

Per aiutarvi a regolare meglio il vostro frigorifero, lo abbiamo dotato di una spia della temperatura posizionata nella zona più fredda.

Per conservare meglio gli alimenti nel frigorifero, soprattutto nella zona più fredda, accertatevi che la spia della temperatura visualizzi il messaggio "OK". Se il messaggio "OK" non viene visualizzato, questo significa che la regolazione della temperatura non è stata effettuata correttamente.



Ogni volta che viene modificato il dispositivo di regolazione della temperatura, attendere che la temperatura si stabilizzi all'interno dell'apparecchio prima di procedere, se necessario, con una nuova regolazione della temperatura. Si raccomanda di modificare la posizione del dispositivo di regolazione della temperatura gradualmente e di attendere almeno 12 ore prima di iniziare un nuovo controllo ed effettuare una potenziale modifica.

Dal momento che "OK" viene visualizzato in nero, è difficile vedere questa indicazione se la spia della temperatura è scarsamente illuminata. Per vedere chiaramente l'indicazione, è necessario disporre di una quantità di luce sufficiente.

NOTE: A seguito di aperture ripetute (o apertura prolungata) della porta o dopo l'introduzione di alimenti freschi nel frigorifero, è normale che l'indicazione "OK" non venga visualizzata nella spia della regolazione della temperatura. In caso di accumulo di cristalli di ghiaccio anomalo (parete inferiore dell'apparecchio) nell'evaporatore del comparto frigorifero (apparecchio sovraccarico, temperatura ambiente elevata, frequenti aperture della porta), impostare il dispositivo di regolazione della temperatura in una posizione inferiore fino ad ottenere nuovamente dei periodi in cui il compressore è spento.

Introduzione di alimenti nella zona più fredda del frigorifero Gli alimenti si conservano meglio se inseriti nella zona di raffreddamento appropriata. La zona più fredda si trova appena sopra la verduriera.

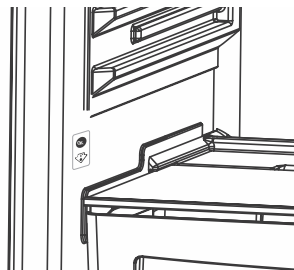

Posizione	Prodotti
Ripiani superiori	Cibi cucinati, dessert e tutti gli alimenti da mangiare abbastanza velocemente
Zona più fredda	Carne, pollame, carne di maiale cotta, selvaggina e pesce crudo. Tempo massimo di conservazione: da 1 a 2 giorni.
Crisper	Frutta e verdura fresca.
Door-liner	I vassoi delle porte devono contenere bottiglie nella parte inferiore e nella parte superiore, prodotti a volume ridotto come yogurt, panna fresca, ecc. Il burro, il formaggio cotto e le uova devono essere introdotti in appositi contenitori.

DISPOSIZIONE DEGLI ALIMENTI NELL'APPARECCHIO

Uso del frigorifero

- In condizioni di funzionamento normali, la temperatura del comparto frigorifero può essere regolata su 4°C.
- Per ridurre l'umidità e la conseguente formazione di brina, non introdurre nell'apparecchio alimenti liquidi in recipienti scoperti. La brina tende a concentrarsi nelle parti più fredde dell'evaporatore e, con il tempo, sarà richiesto uno sbrinamento più frequente.
- Non introdurre nel frigorifero alimenti caldi o tiepidi. Quando gli alimenti sono caldi, lasciarli prima raffreddare a temperatura ambiente, quindi disporli in modo da assicurare un'adeguata circolazione dell'aria nel comparto frigorifero.
- Non disporre gli alimenti a contatto con la parete posteriore, perché questo causerà la formazione di brina e le confezioni potrebbero aderire alla parete. Non aprire la porta del frigorifero troppo frequentemente.
- Disporre la carne e il pesce puliti che si prevede di consumare entro 1-2 giorni (avvolti in sacchetti o pellicola) nella parte più bassa del comparto frigorifero (direttamente sopra il cassetto frutta e verdura), perché questa è la zona più fredda e garantisce le condizioni di conservazione migliori.
- Frutta e verdura possono essere disposte nell'apposito cassetto senza pellicole o confezioni.

Qui sotto sono riportate alcune raccomandazioni specifiche per la disposizione e la conservazione degli alimenti nel comparto frigorifero.

Alimento	Durata di conservazione massima	Posizione consigliata nel comparto frigorifero
Frutta e verdura	1 settimana	Cassetto frutta e verdura
Carne e pesce	2 - 3 giorni	Avvolti in sacchetti o pellicola di plastica, oppure in un recipiente adatto (sul ripiano di vetro)
Formaggi freschi	3 - 4 giorni	Nell'apposito balconcino
Burro e margarina	1 settimana	Nell'apposito balconcino
Prodotti in bottiglia Latte e yogurt	Fino alla data di scadenza indicata sulla confezione	Nell'apposito balconcino
Uova	1 mese	Nel portauova
Alimenti cotti		Tutti i ripiani

NOTA: Patate, cipolle e aglio non dovrebbero essere conservati in frigorifero.

Comparto congelatore

- In condizioni di utilizzo normali, il comparto congelatore può essere usato per la conservazione a lungo termine degli alimenti surgelati e per la produzione di ghiaccio.
- Per aumentare la capienza del comparto congelatore è possibile usare solo i ripiani di vetro della zona centrale e di quella superiore. Per la zona inferiore è invece preferibile utilizzare il cestello.
- Non disporre gli alimenti freschi appena introdotti nel congelatore vicino a quelli già congelati.
- Prima di introdurre gli alimenti da congelare (carne, pesce, ecc.) si consiglia di dividerli in porzioni che possano essere consumate volta per volta.
- Si raccomanda di non ricongelare gli alimenti dopo averli scongelati. Questo processo potrebbe deteriorare gli alimenti e causare problemi di intossicazione alimentare.
- Prima di congelare le pietanze cucinate, aspettare che si siano completamente raffreddate. Introducendole ancora tiepide nel congelatore, potrebbero causare lo scongelamento e il conseguente deterioramento dei surgelati già presenti.
- Quando si acquistano i surgelati, controllare che siano stati congelati in condizioni appropriate e che la confezione non sia danneggiata.
- Attenersi sempre alle indicazioni di conservazione riportate sulle confezioni dei surgelati. In mancanza di indicazioni, consumare gli alimenti appena possibile.
- Se la confezione dei surgelati appare umida ed emana un odore sgradevole, è possibile che gli alimenti

siano stati conservati in condizioni inadeguate e si siano deteriorati.

In questo caso, si consiglia di non acquistarli.

- La durata di conservazione degli alimenti congelati dipende dalla temperatura ambiente, dalla frequenza di apertura delle porte dell'apparecchio, dalle impostazioni del termostato, dal tipo di alimento e dal tempo trascorso tra l'acquisto dei surgelati e la loro introduzione nel congelatore. Attenersi sempre alle istruzioni riportate sulla confezione e non superare in nessun caso la durata di conservazione indicata.

Nota: se si cerca di aprire la porta del congelatore subito dopo averla chiusa, si osserverà una certa resistenza. Questo è del tutto normale. Una volta raggiunta la condizione di equilibrio, la porta potrà di nuovo essere aperta facilmente.

Nota importante:

- Gli alimenti surgelati, una volta scongelati, dovrebbero essere cotti entro gli stessi tempi consigliati per quelli freschi. Se non fosse possibile cuocerli dopo averli scongelati, si raccomanda di **NON** ricongelarli.
- Alcuni aromi contenuti nei piatti cucinati (anice, basilico, crescione, aceto, miscele di spezie, zenzero, aglio, cipolla, senape, timo, maggiorana, pepe nero, ecc.) possono cambiare gusto e assumere un sapore particolarmente forte dopo una conservazione prolungata. Per questa ragione, si consiglia di aromatizzare solo leggermente gli alimenti da congelare e di aggiungere eventualmente altri aromi dopo lo scongelamento.
- La durata di conservazione degli alimenti dipende dal tipo di grasso utilizzato. I grassi più adatti sono margarina, strutto, olio d'oliva e burro, mentre quelli meno adatti sono il burro d'arachidi e il lardo.
- Gli alimenti in forma liquida dovrebbero essere congelati in tazze di plastica, mentre per gli altri si consiglia di usare sacchetti o pellicole di plastica.

Carne e pesce	Preparazione	Durata di conservazione massima (mesi)
Costate	Avvolgere con pellicola	6 - 8
Carne d'agnello	Avvolgere con pellicola	6 - 8
Arrosto di vitello	Avvolgere con pellicola	6 - 8
Spezzatino di vitello	Dividere in piccoli pezzi	6 - 8
Carne macinata	Dividere in porzioni senza usare spezie	1 - 3
Fratraglie (pezzi)	Tagliare a pezzi	1 - 3
Mortadella/salumi	Conservare in sacchetti o avvolgere con pellicola, anche se insaccati	
Pollo e tacchino	Avvolgere con pellicola	4 - 6
Anatra e oca	Avvolgere con pellicola	4 - 6
Cervo, coniglio, cinghiale	Dividere in porzioni da 2,5 kg e in filetti	6 - 8
Pesci d'acqua dolce (salmone, carpa, trota, pesce persico)	Pulire, eviscerare e squamare il pesce, lavarlo e asciugarlo; se necessario, tagliare la testa e la coda.	2
Pesci magri; branzino, rombo, platessa		4
Pesci grassi (tonno, sgombro, pesce azzurro, acciughe)		2 - 4
Molluschi	Pulire e riporre in sacchetti	4 - 6
Caviale	Conservare nella confezione originaria o in recipienti di alluminio o di plastica	2 - 3
Lumache	Conservare in acqua salata, in recipienti di alluminio o di plastica	3

NOTA: la carne congelata, una volta scongelata, dovrebbe essere cotta come quella fresca. Se non fosse possibile cuocere la carne dopo averla scongelata, si raccomanda di non congelarla nuovamente.

Frutta e verdura	Preparazione	Durata di conservazione massima (mesi)
Fagioli e fagiolini	Lavare, tagliare a piccoli pezzi e lessare in acqua	10 - 13
Fagioli	Sgranare, lavare e lessare in acqua	12
Cavoli	Lavare e lessare in acqua	6 - 8
Carote	Lavare, tagliare a rondelle e lessare in acqua	12
Pepe	Staccare il gambo, tagliare a metà, rimuovere l'interno e lessare in acqua	8 - 10
Spinaci	Lavare e lessare in acqua	6 - 9
Cavolfiore	Staccare le foglie, tagliare a pezzetti le infiorescenze e mettere in ammollo in acqua e succo di limone	10 - 12
Melanzane	Lavare e tagliare a cubetti di 2 cm	10 - 12
Pannocchie	Lavare e cuocere con il gambo o come mais dolce	12
Mele e pere	Sbucciare e affettare	8 - 10
Albicocche e pesche	Tagliare a pezzi e snocciolare	4 - 6
Fragole e mirtilli	Lavare e sgranare	8 - 12
Frutta cotta	Aggiungere il 10% di zucchero nel contenitore	12
Molluschi	Pulire e riporre in sacchetti	4 - 6
Prugne, ciliegie	Lavare e snocciolare	12

Latticini	Preparazione	Durata di conservazione massima (mesi)	Condizioni di conservazione
Latte confezionato (pastorizzato)	Conservare nella confezione originaria	2 - 3	Latte puro – Conservare nella confezione originaria
Formaggi - esclusi quelli a pasta molle	Conservare a fette	6 - 8	È possibile usare la confezione originaria per brevi periodi di conservazione. Per una conservazione più lunga, avvolgere in pellicola.
Burro, margarina	Conservare nella confezione originaria	6	

	Durata di conservazione massima (mesi)	Tempo di scongelamento a temperatura ambiente (ore)	Tempo di scongelamento in forno (minuti)
Pane	4 - 6	2 - 3	4-5 (220-225 °C)
Biscotti	3 - 6	1 - 1,5	5-8 (190-200 °C)
Pasticceria	1 - 3	2 - 3	5-10 (200-225 °C)
Torte	1 - 1,5	3 - 4	5-8 (190-200 °C)
Pasta fillo	2 - 3	1 - 1,5	5-8 (190-200 °C)
Pizza	2 - 3	2 - 4	15-20 (200 °C)

PULIZIA E MANUTENZIONE

- **Prima di procedere alla pulizia, staccare il frigorifero dalla rete elettrica.**
- Non versare acqua nel frigorifero per lavarlo.
- Pulire le superfici interne ed esterne con un panno morbido o una spugna imbevuti d'acqua tiepida saponata.
- Rimuovere i componenti uno a uno e pulirli con acqua saponata. Non lavarli in lavastoviglie.
- Non usare in nessun caso materiali infiammabili, esplosivi o corrosivi, ad esempio diluenti, gas o acidi. Qui sotto sono riportate alcune raccomandazioni specifiche per la disposizione e la conservazione degli alimenti nel comparto frigorifero.

Pulire il frigorifero solo dopo averlo staccato dalla rete elettrica.

Sostituzione delle luci a LED

Se il frigorifero è illuminato a LED è necessario contattare il servizio di assistenza, perché queste luci possono essere sostituite solo da personale autorizzato.

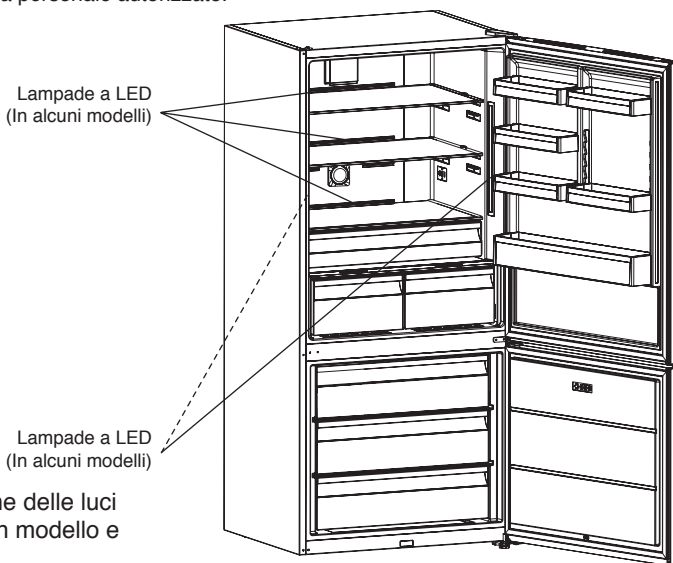

Nota: il numero e la posizione delle luci a LED possono variare tra un modello e l'altro.

TRASPORTO E SPOSTAMENTO DELL'APPARECCHIO

- Il materiale di imballaggio originale può essere conservato per trasporti successivi (opzionale).
- Per ritrasportare il frigorifero, avvolgerlo con materiali di imballaggio spessi, assicurati con fasce o corde robuste, e seguire le istruzioni di trasporto riportate sulla confezione.
- Rimuovere le parti amovibili (ripiani, accessori, cassetti per verdure, ecc.) o fissarle con nastro adesivo alle pareti del frigorifero per evitare che vengano danneggiate dagli urti durante il trasporto e il riposizionamento.

Spostare sempre il frigorifero in posizione verticale.

Riposizionamento della porta

- La direzione di apertura della porta non può essere cambiata se le maniglie sono installate sulla superficie anteriore del frigorifero.
- È possibile cambiare la direzione di apertura della porta solo sui modelli senza maniglie.
- Se è possibile cambiare la direzione di apertura della porta, rivolgersi al servizio di assistenza per richiedere la modifica.

PRIMA DI CONTATTARE IL SERVIZIO ASSISTENZA

Controllare le avvertenze;

L'apparecchio emette segnali di avvertenza se la temperatura del frigorifero o del congelatore è a un livello inadeguato o se si verifica un problema nell'apparecchio. I codici di avvertenza vengono visualizzati sugli indicatori del congelatore e del frigorifero.

TIPO DI ERRORE	SIGNIFICATO	CAUSA	COSA FARE
SR	"Avvertenza di guasto"	Guasto di uno o più componenti o anomalia nel processo di raffreddamento	Contattare prima possibile il servizio assistenza.
SR – Il valore impostato lampeggia sull'indicatore di temperatura del congelatore	La temperatura del congelatore è troppo alta	Questa segnalazione viene visualizzata soprattutto dopo un'interruzione di corrente prolungata.	<ol style="list-style-type: none">1. Non congelare alimenti decongelati e utilizzarli entro breve tempo.2. Impostare la temperatura del comparto congelatore su valori più bassi oppure impostare la modalità Super Freezing finché il comparto non raggiunge la temperatura normale.3. Non inserire alimenti freschi da congelare finché il guasto non è stato eliminato.
SR – Il valore impostato lampeggia sull'indicatore di temperatura del comparto frigorifero	"La temperatura del frigorifero è troppo alta"	La temperatura ideale per il comparto è di +4 °C. Questa avvertenza segnala un rischio di deterioramento degli alimenti.	<ol style="list-style-type: none">1. Impostare la temperatura del comparto refrigerante su valori più bassi oppure impostare la modalità Super Cooling finché il comparto non raggiunge la temperatura normale.2. Non aprire frequentemente la porta finché il guasto non è stato eliminato.
SR – Il valore impostato lampeggia sull'indicatore di temperatura del congelatore e del frigorifero	"Avvertenza: la temperatura del comparto è troppo alta"	L'errore di "temperatura troppo alta" riguarda sia il comparto frigorifero che il comparto congelatore.	Questa segnalazione viene visualizzata alla prima accensione dell'apparecchio. Viene disattivata non appena i comparti non raggiungono la temperatura normale.
SR – Il valore impostato lampeggia sull'indicatore di temperatura del comparto frigorifero	Comparto congelatore troppo freddo	Gli alimenti iniziano a congelare a causa della temperatura troppo bassa.	<ol style="list-style-type: none">1. Controllare se la modalità "Super Cool" è attivata2. Diminuire i valori della temperatura del comparto refrigerante.
"_"	"Avvertenza di bassa tensione"	Quando l'alimentazione elettrica è inferiore a 170 V, l'apparecchio si blocca.	Non si tratta di un guasto. Impedisce danni al compressore. Questa segnalazione viene disattivata non appena la tensione raggiunge il livello richiesto.

Se il frigorifero non si accende:

- Si è verificato un guasto dell'alimentazione elettrica?
- La spina è inserita correttamente nella presa?
- Si è bruciato il fusibile della presa in cui è inserita la spina o il fusibile dell'interruttore generale?
- La presa è guasta o difettosa? Per controllare, provare a collegare il frigorifero a una presa funzionante.

Se il frigorifero non raffredda a sufficienza:

- La temperatura è regolata correttamente?
- La porta del frigorifero è stata aperta con frequenza o è stata lasciata aperta a lungo?
- La porta del frigorifero è chiusa correttamente?
- Vi sono piatti o alimenti a contatto con la parete posteriore del frigorifero che impediscono una corretta circolazione dell'aria?
- Il frigorifero è troppo carico?
- Il retro e i fianchi del frigorifero sono sufficientemente distanziati dalle pareti o dagli oggetti circostanti?
- La temperatura ambiente rientra nei valori specificati nel manuale d'uso?

Se gli alimenti nel comparto frigorifero sono troppo freddi

- La temperatura è regolata correttamente?
- Sono state introdotte grandi quantità di alimenti nel comparto congelatore? In questo caso, il frigorifero si attiverà più a lungo del solito per raffreddarli, e questo potrebbe causare un eccessivo raffreddamento degli alimenti nel comparto frigorifero.

Se il frigorifero è troppo rumoroso:

Il compressore si attiva di tanto in tanto per mantenere il livello di raffreddamento impostato. In queste fasi, i rumori del frigorifero sono normali. Al raggiungimento della temperatura desiderata, i rumori si ridurranno automaticamente. Se i rumori persistono:

- L'apparecchio è stabile? I piedini sono regolati correttamente?
- Vi sono oggetti sul retro del frigorifero?
- I ripiani o i piatti posti sui ripiani vibrano? In questo caso, riposizionare i ripiani e/o i piatti.
- Vi sono oggetti in appoggio sul frigorifero che producono vibrazioni?

Rumori normali:**Scricchiolii (rottura del ghiaccio):**

- Durante lo sbrinamento automatico.
- Mentre l'apparecchio si raffredda o si riscalda (a causa dell'espansione del materiale).

Scricchiolii brevi: si possono sentire quando il termostato attiva o disattiva il compressore.

Rumore del compressore (rumore normale del motore): Questo rumore indica il normale funzionamento del compressore. L'attivazione del compressore può generare un rumore più intenso per un breve periodo.

Rumore gorgogliante: è causato dallo scorrimento del refrigerante nei tubi del sistema.

Rumore di scorrimento d'acqua: rumore normale prodotto dall'acqua che defluisce nella vaschetta di evaporazione durante lo sbrinamento. Si può udire durante lo sbrinamento.

Rumore di ventilazione (normale rumore della ventola): questo rumore può essere udito nei modelli No-Frost durante il normale funzionamento del sistema ed è dovuto alla circolazione dell'aria.

Se si forma umidità nel frigorifero:

- Gli alimenti sono stati avvolti correttamente? I recipienti sono stati asciugati prima di essere introdotti nel frigorifero?
- Le porte del frigorifero vengono aperte spesso? L'apertura delle porte fa entrare l'umidità del locale nel frigorifero. La formazione di umidità è più rapida se l'apertura delle porte è più frequente, soprattutto negli ambienti molto umidi.

Se le porte non si aprono e non si chiudono correttamente:

- Vi sono confezioni che impediscono la chiusura della porta?
- I compartimenti, i ripiani e i cassetti sono disposti correttamente?
- Le guarnizioni delle porte sono rovinate o fessurate?
- Il frigorifero è in appoggio su una superficie piana?

Se i bordi del frigorifero a contatto con la porta sono caldi:

Soprattutto in estate (quando il clima è caldo), le superfici di contatto possono diventare più calde quando il compressore è in funzione. Si tratta di un fenomeno normale.

NOTE IMPORTANTI:

- La funzione di protezione del compressore interviene dopo un'improvvisa interruzione di corrente o dopo un breve spegnimento dell'apparecchio, perché il gas del sistema refrigerante non si è ancora stabilizzato.
Il frigorifero riprenderà il normale funzionamento dopo 5 minuti. Non si tratta di un'anomalia.
- Se si prevede di non utilizzare il frigorifero per un periodo prolungato (ad esempio durante le vacanze estive) si consiglia di staccarlo dalla rete elettrica. Pulire il frigorifero come descritto nella Parte 4 e lasciare la porta aperta per evitare la formazione di umidità e cattivi odori.
- Se dopo avere seguito le istruzioni precedenti il problema persiste, rivolgersi a un centro di assistenza autorizzato.
- L'apparecchio è destinato all'uso domestico e può essere utilizzato solo per gli scopi dichiarati. Non è idoneo per usi commerciali o comunitari. Se l'apparecchio viene usato in modo difforme da quanto riportato nelle presenti istruzioni, si ricorda che il produttore e il rivenditore non saranno responsabili per i guasti o le riparazioni che si rendano necessarie entro il periodo di garanzia.

Consigli per il risparmio energetico

1. Installare l'apparecchio in un locale fresco e ben ventilato, al riparo dalla luce solare diretta e dalle fonti di calore (radiatori, piano di cottura, ecc.). Se l'apparecchio viene installato vicino a fonti di calore, usare un pannello isolante.
2. Far raffreddare gli alimenti e le bevande calde prima di introdurli nel frigorifero o nel congelatore.
3. Per scongelare i prodotti surgelati, trasferirli nel comparto frigorifero. La bassa temperatura dei prodotti surgelati contribuirà a raffreddare il comparto frigorifero durante lo scongelamento, riducendo il consumo di energia.
4. Gli alimenti liquidi dovrebbero essere conservati in recipienti chiusi o coperti. Diversamente, l'aumento di umidità all'interno del comparto causerà un lavoro più intenso dell'apparecchio. Inoltre, l'uso di recipienti coperti aiuta a preservare l'aroma e il sapore di liquidi e bevande.
5. Quando si introducono alimenti e bevande nell'apparecchio, l'apertura delle porte deve essere il più breve possibile per mantenere stabile la temperatura all'interno dell'apparecchio.
6. Tenere chiusi i coperchi dei compartimenti a temperatura diversa (cassetto frutta e verdura, comparto refrigerante, ecc.).
7. Controllare che la guarnizione della porta sia pulita e flessibile. Le guarnizioni usurate o danneggiate devono essere sostituite.

COMPONENTI E COMPARTI DELL'APPARECCHIO

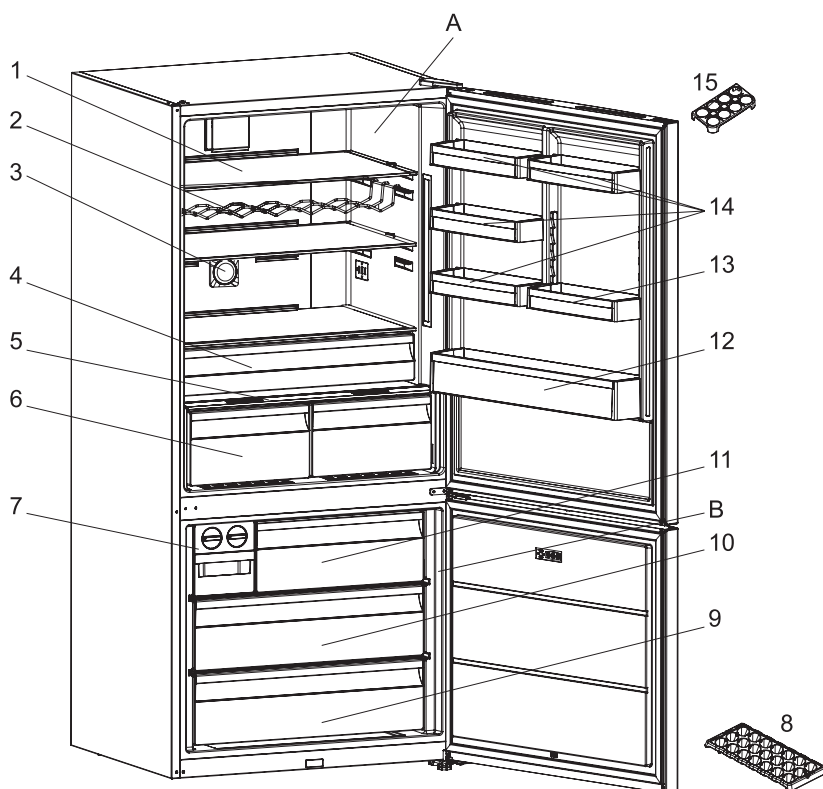

Questa illustrazione dei componenti dell'apparecchio ha uno scopo puramente informativo.
I componenti possono variare tra un modello e l'altro.

- A. COMPARTO FRIGORIFERO
- B. COMPARTO CONGELATORE

- | | |
|---|--|
| 1. Ripiani del comparto frigorifero | 9. Cestello inferiore del congelatore |
| 2. Balconcino portabottiglie / Griglia vino * | 10. Cestello centrale del congelatore |
| 3. Ionizzatore * | 11. Cestello superiore del congelatore |
| 4. Ripiano refrigerante * | 12. Balconcino portabottiglie |
| 5. Piano di copertura cassetto frutta e verdura | 13. Ripiano / Balconcino regolabile * |
| 6. Cassetto frutta e verdura * | 14. Balconcini del comparto refrigerante |
| 7. Icematic * | 15. Portauova |
| 8. Vaschetta ghiaccio* | |

* In alcuni modelli

ҚАУІПСІЗДІК НҰСҚАУЛАРЫ

Оқып шыққан және ұстанған жөн

Құрылғыны пайдаланбас бұрын осы нұсқауларды мұқият оқып шығыңыз. Оларды болашақта қарау үшін сақтап қойыңыз.

Бұл нұсқаулар мен құрал барлық уақытта ұстану қажет маңызды қауіпсіздік ескертулерін қамтамасыз етеді. Өндіруші осы қауіпсіздік нұсқауларын ұстанбау, құралды дұрыс пайдаланбау немесе басқару параметрлерін дұрыс орнатпау нәтижесінде туындаған ақаулық үшін жауапты емес.

⚠ Кішкентай сәбилерді (0-3 жастағы) құрылғыға жақындатпау керек. Үнемі бақылау болмаса, жас балаларды (3-8 жастағы) құрылғыға жақындатпау керек.

8 жас және одан үлкен жастағы балалар және физикалық, сезімдік немесе рухани мүмкіншіліктері жеткіліксіз немесе тәжірибесі мен білімі жеткіліксіз тұлғалар құрылғыны тек басқару бойынша арнайы қауіпсіз пайдалану нұсқаулары берілгеннен кейін пайдалана алады. Балалар құрылғымен ойнамауы тиіс. Егер қасында жетекшілік ететін ересек адам болмаса, балалардың тазалау және жөндеу жұмыстарын орындауына болмайды.

3 пен 8 жас аралығындағы балаларға тоңазытқыш құрылғысына азық-түліктерді салып, алуға рұқсат етіледі.

РҰҚСАТ ЕТІЛГЕН ПАЙДАЛАНУ

⚠ АБАЙЛАҢЫЗ: Бұл құрылғы сыртқы таймер немесе бөлек қашықтан басқару құралы сияқты алмастыру қондырғысымен пайдаланылуға арналмаған.

⚠ Бұл құрылғы тұрмыстық және сол сияқты қолданыстарда пайдаланылуға арналған, мысалы: дүкендердегі, кеңселер мен жұмыс орталарындағы

қызметкерлерге арналған асхана аумақтары; шаруашылық ғимараттары; қонақ үйлердің, мотельдердің, шағын мейманханалардың және басқа тұрғын жайлардың клиенттерінің пайдалануы.

⚠ Бұл құрылғы кәсіптік мақсатта пайдалануға арналмаған. Бұл құрылғыны сыртта пайдаланбаңыз.

⚠ Құрылғы ішінде пайдаланылған шам тұрмыстық техника үшін арнайы жасақталған және үй ішіндегі жалпы бөлме жарықтандыру үшін жарамсыз болып табылады (244/2009 ЕО ережесі).

⚠ Құрылғы, техникалық төлқұжатта берілген климат класына сәйкес, сыртқы температура келесі ауқымдарда болатын жерлерде жұмыс істеу үшін құрастырып шығарылған. Құрылғы көрсетілген ауқымнан тыс температурада ұзақ уақытқа қалдырылған кезде, дұрыс жұмыс істемеуі мүмкін.

Қоршаған орта температуралардың климаттық тобы:

SN: 10 °C және 32 °C аралығы;
ST: 16 °C және 38 °C аралығы;
N: 16 °C және 32 °C аралығы;
T: 16 °C және 43 °C аралығы;



Бұл құрылғы құрамында фреон жоқ.

Салқындатқыш құрамында R600a (HC) бар.

Құрамында изобутан (R600a)

бар құрылғылар: изобутан - қоршаған орта үшін қауіпсіз болып табылатын, бірақ жанғыш табиғи газ.

Сондықтан, хладагент тізбегінің құбырларын зақымдалудан қорғаңыз, әсіресе хладагент тізбегін ағызу уақытта.

⚠ ЕСКЕРТУ: Құрылғыдағы хладагент

тізбегінің құбырларын зақымдап алмаңыз.

⚠ ЕСКЕРТУ: Құрылғы корпусындағы немесе кірістірілген құрылымдағы желдету саңылауларын кедергісіз ашық қалдырыңыз.

⚠ ЕСКЕРТУ: Еріту процесін жылдамдату үшін өндіруші ұсынғаннан басқа механикалық, электрлік не химиялық құралдарды пайдаланбаңыз.

⚠ ЕСКЕРТУ: Электрлік құрылғылар Өндіруші арнайы рұқсат бермеген түрге жатса, оларды пайдаланбаңыз немесе құрылғы бөлімдерінің ішіне орналастырмаңыз.

⚠ ЕСКЕРТУ: Су көздеріне тікелей қосылмаған мұздатқыштар және/ немесе су диспенсерлері тек ауыз сумен толтырылуы керек.

⚠ ЕСКЕРТУ: Автоматты мұз жасағыштарды және/немесе су диспенсерлерін тек ауыз су беретін су көзіне жалғау керек, ағын су қысымы 0,17 және 0,81 мПа (1,7 және 8,1 бар аралығында болуы керек).

⚠ Құрылғының ішінде немесе жанында аэрозоль қауашақтары сияқты жарылғыш заттарды сақтамаңыз және бензинді немесе басқа да жанғыш заттарды қоймаңыз немесе пайдаланбаңыз.

⚠ Мұз пакеттерінің (кейбір үлгілерде кездеседі) ішіндегісін (уытты емес) жұтпаңыз. Мұз текшелері немесе жеміс мұзы суық күйіктерін тудыра алатындықтан, оларды мұздатқыштан алған соң бірден аузыңызға салмаңыз.

⚠ Қолжетімді желдеткіш қақпағының ішінде ауа сүзгісін пайдалану үшін жасақталған өнімдер үшін, тоңазытқыш жұмыс істеген кезде сүзгі әрқашан орнында болуы керек.

⚠ Мұздату бөліміндегі сұйықтықтар жарылып кете алатындықтан, әйнек

контейнерлерді бос мұздату бөлімімен сақтаңыз.

Тамақты желдеткішке (бар болса) кедергі келтіретіндей етіп қоймаңыз. Азық- түліктерді орналастырған соң, бөлімдердің есіктері, әсіресе мұздатқыш бөлімнің есігі дұрыс жабылып тұрғанына көз жеткізіңіз.

⚠ Зақымдалған аралық тығыздағыш мүмкіндігінше дереу ауыстырылуы керек.

⚠ Тоңазытқыш бөлімін тек жаңа піскен тағамды сақтау, ал мұздату бөлімін тек тоңазытылған тағамды сақтау, жаңа піскен тағамды тоңазыту және мұз текшелерін жасау үшін пайдаланыңыз.

⚠ Қапталмаған тағамды тоңазытқыш не мұздату бөлімдерінің ішкі беттеріне тікелей тигізіп сақтамаңыз.

Құрылғылардың арнайы бөлімдері болуы мүмкін (Жаңа піскен тағам бөлімі, нөл градусы жәшік,...). Өнімге арналған кітапшасында басқаша көрсетілмесе, баламалы функцияларын сақтай отырып, оларды алып тастауға болады.



С-пентан оқшаулағыш көбікте көбіктендіретін агент ретінде пайдаланылады және жанғыш газ болып табылады.

Құрылғының әртүрлі бөліктерінде әртүрлі температураларды қамтамасыз ете отырып белгілі бір типтегі азық-түліктерді сақтауға жарамды ең жақсы бөліктер төмендегідей:

- Тоңазытқыш бөлімі:

1) Тоңазытқыш бөлімінің есігінің & үстіңгі жағы - температуралық аймақ: Мұнда тропикалық жемістерді, қалбырларды, сусындарды, жұмыртқаларды, тұздықтарды, тұздалған азық-түліктерді, майлар мен тосаптарды сақтаңыз

- 2) Тоңазытқыш бөлімінің ортаңғы аймағы - салқындату аймағы: Мұнда ірімшік, сүт, сүт өнімдерін, дүкен өнімдерін, йогурттарды сақтаңыз
- 3) Тоңазытқыш бөлімінің астыңғы бөлімі - ең суық аймақ: Мұнда ет тілімдерін, десерттер, ет пен балық, чизкейктер, жаңа пісірілген паста, қаймақ, песто/сальса тұздықтары, үйде әзірленген тағамдар, кондитерлік кілегейлер, пудинг пен кілегейлі ірімшіктерді сақтаңыз
- 4) Тоңазытқыш бөлімінің төменгі жағында орналасқан & көкөністер мен жемістер салатын тартпа: Мұнда жемістер мен көкөністерді сақтаңыз (тропикалық жемістерден басқа)
- 5) Салқындатқыш бөлімі: Ет пен балықты тек ең суық бөлікте сақтаңыз
- Мұздатқыш бөлімі:
- 4 жұлдызды аймақ (****)
бөлігінде температура біркелкі таралатындықтан, бұл бөлікте азық-түліктерді қоршаған орта температурасында мұздатуға және мұздатылған өнімдерді сақтауға болады.
- Дүкеннен сатып алынған мұздатылған өнімдердің орамасында жарамдылық мерзімі көрсетіліп тұрады. Мұндай жарамдылық мерзімі сақталатын өнімнің түрін ескеретіндіктен, ол өнімді сол мерзімге сай сақтау аса маңызды. Балғын өнімдерді төмендегідей уақыт ішінде сақтаған жөн: Ірімшік, ұлулар, балмұздақ, ветчина/шұжық, сүт, балғын сұйықтықтарды - 1-3 ай; Стейк немесе жаншылған еттер (сиыр еті, қой еті, шошқа еті) - 4 ай; Май немесе маргарин, құс еті (тауық еті, күрке тауық еті) - 6 ай; Жемістер (цитрустардан өзге), қуырылған ет (сиыр еті, шошқа еті, қой еті) - 8-12 ай. Екі жұлдызды аймақтағы азық-түліктердің орамасындағы

- жарамдылық мерзімін сақтау керек.
- Азық-түліктер бұзылып кетпес үшін, төмендегі нұсқауларды орындаңыз:
- Есікті ұзақ уақытқа ашып қоятын болса, құрылғы бөліктеріндегі температура айтарлықтай көтерілуі мүмкін.
 - Азық-түлікпен және қолжетімді жерде орналасқан су ағызу жүйелерімен жанасуы мүмкін беттерді жиі тазалап тұрыңыз.
 - Су толтыратын сыйымдылықтар 48 сағат ішінде пайдаланылмаған болса, оларды тазалаңыз; егер соңғы 5 күн ішінде су пайдаланылмаған болса, су құбырына жалғанған сумен қамту жүйесін жуып жіберіңіз.
 - Шикі ет пен балық өзге азық-түліктерге тиіп және тамып кетпеуі үшін, оларды қолайлы контейнерлерге салып сақтаңыз.
 - Мұздатылған өнімдер сақтайтын екі жұлдызды бөліктерде алдын ала мұздатылған өнімдерді сақтауға, балмұздақ пен мұз текшелерін жасап, сақтауға болады.
 - Балғын өнімдерді бір, екі немесе үш жұлдызды бөліктерге салып мұздатпаңыз.
 - Егер тоңазытқыш құрылғы ұзақ уақытқа бос қалдырылған болса, оны өшіріңіз де, ерітіп, тазалап, құрғатыңыз, құрылғы іші көгеріп кетпес үшін есігін ашық қалдырыңыз.

ОРНАТУ

- ⚠ Құрылғыны екі не одан көп адам тасуы және орнатуы керек - жарақат алу қатері.
Қорабынан шығарып, орнату үшін қолғап киіңіз - қолыңызды кесіп алу қатері.

- ⚠ Орнатуды, соның ішінде сумен жабдықтауды (егер болса) және электр сымдарын жалғауды білікті техник маман жүзеге асыруы керек.

Құрылғыны ешбір бөлігін жөндеуге немесе ауыстыруға болмайды, егер пайдаланушы нұсқаулығында солай деп жазылмаса.

Құрылғы орнатылатын жерге балаларды жақындатпаңыз. Құрылғыны орамнан шығарған соң, оның тасымалдау барысында зақымдалмағанына көз жеткізіңіз. Ақаулық орын алса, дилерге немесе маңайдағы тұтынушыға қызмет көрсету орталығына хабарласыңыз. Орнатылғаннан кейін орауыштың қалдықтарын (пластик, көбікті полистирол т.с.с.) балалардың қолы жетпейтін жерде сақтау керек - тұншығып қалу қатері. Кез келген орнату жұмысының алдында құрылғыны қуат көзінен ажырату қажет - электр тоғы соғу қатері. Орнату барысында құрылғының қуат сымна нұқсан келтірмейтіндігіне көз жеткізіңіз - өрт шығуы немесе электр тоғы соғу қатері. Құрылғыны тек орнату жұмысы аяқталған соң ғана іске қосыңыз.

⚠ Құрылғыны жылжытқан кезде, есіктерін (мысалы, паркет) зақымдап алудан сақ болыңыз. Құрылғыны салмағын ұстау үшін еденге немесе жеткілікті қолдау көрсететін орынға және өлшемі мен қолданысы үшін жарамды жерге орнатыңыз және деңгейлетіңіз. Құрылғы жылу көзінің жанына орнатылмаған және орнату барысында төрт аяғының мықты және еденге тиіп тұрғанына көз жеткізіңіз, қажет болса оларды реттеп, деңгейді өлшеу құралымен құрылғының түзу тұрғанына көз жеткізіңіз. Хладагент тізбегі толығымен жұмыс істеуге қабілетті екендігіне көз жеткізу үшін құрылғыны қоспас бұрын кемінде екі сағат күтіңіз.

⚠ ЕСКЕРТУ: Құрылғыны орнатқан кезде, қуат сымның тұйықталмағанына немесе

бүлінбегеніне көз жеткізіңіз.

⚠ ЕСКЕРТУ: Өнімнің тұрақсыздығынан орын алатын қауіпті болдырмау үшін, құрылғыны орналастыру не бекіту жұмыстары өндіруші нұсқауларына сәйкес орындалуы керек. Тоңазытқышты газ жанарғысының металл шлангі, газ немесе су металл құбыр желісі, электр сымдар жүйесі тоңазытқыштың артқы жағымен (жылан түтікпен) қақтығысып қалатын жолымен орнатуға тыйым салынады.

⚠ Құрылғының жеткілікті желдетілуін қамтамасыз ету үшін, оның екі жағынан және үстінен орын қалдырыңыз. Ыстық беткі қабаттарға тимеу үшін құрылғының артқы жағы мен құрылғының артындағы қабырғаның арасындағы қашықтық 50 мм болуға тиіс. Осы аралықты азайту өнімнің қуат тұтынуын арттырады. Құрылғыны орнату барысында оны қуат көзіне жалғамас бұрын, қуат сымын конденсатор ілмегінен суырып қоюңызды өтінеміз.

ЭЛЕКТРИКАЛЫҚ ЕСКЕРТУЛЕР

⚠ Құрылғының ашасына қол жеткізу мүмкін болған жағдайда, розеткадан суыру арқылы немесе электр сымдар жүйесі ережесімен бойынша ол розеткадан қажет.

⚠ Ұзартқыштарды, бірнеше розетканы немесе адаптерлерді пайдаланбаңыз. ч. Электр құрамдастары орнатудан кейін пайдаланушы қатынаса алатындай болуы қажет. Аяғыңыз су болса немесе жалаң аяқ болсаңыз, құрылғыны пайдалануға болмайды. Құрылғының қуат сымы немесе ашасы бүлінген болса, дұрыс жұмыс істемесе немесе бұзылған немесе құлаған болса, оны пайдаланбаңыз.

⚠ Егер ұзартқыш зақымдалса, қауіпке жол бермеу үшін оны өндіруші,

оның қызмет көрсету делдалы немесе сол сияқты білімді тұлғалары соған ұқсас ұзартқышпен алмастыруы тиіс - электр тоғының соғу қаупі.

⚠ ЕСКЕРТУ: Құрылғының артқы жағына тасымалы розеткаларды немесе тасымалы ықшам қуат блоктарын қоймаңыз.

ТАЗАЛАУ ЖӘНЕ ҚЫЗМЕТ КӨРСЕТУ

⚠ ЕСКЕРТУ: Тазалау немесе техникалық қызмет көрсету жұмыстарын жүргізерден бұрын құрылғының өшіріліп, қуат көзінен ажыратылғанына көз жеткізіңіз - электр тоғымен зақымдану қаупі бар; бұмен тазалау жабдығын ешқашан пайдаланбаңыз - электр тоғымен зақымдану қаупі бар.

⚠ Әйнек спрейлері, таратқыш құрамдар, жанатын сұйықтықтар, тазалағыш балауыздар, қоюлатылған тазартқыштар, ағартқыштар немесе мұнай өнімдерін қамтитын тазартқыштар сияқты қырғыш немесе қатты тазартқыштарды пластикалық бөліктеріне, ішкі бөлігіне және есік төсемелеріне немесе тығыздауыштарына қолданбаңыз. Қағаз сүлгілерді, тазалағыш губкаларды немесе басқа қырғыш тазалау құралдарын қолданбаңыз.

ОРАМ МАТЕРИАЛДАРЫН ТАСТАУ

Орам материалы 100% қайта өңделеді және ол қайта өңдеу таңбасымен белгіленген .

Орамның әр түрлі бөліктері қоқысты тастауға рұқсат беретін жергілікті орган ережелеріне толығымен сәйкес және жауапкершілікпен өткізілуі қажет.

ПАЙДАЛАНЫЛЫП БОЛҒАН ТҰРМЫСТЫҚ ҚҰРЫЛҒЫЛАРДЫ ҚОҚЫСҚА ТАСТАУ

Бұл құрылғы қайта өңделмелі немесе қайта қолданбалы материалдардан жасалған. Оны жергілікті қалдықты тастау ережелеріне сәйкес қоқысқа тастаңыз. Тұрмыстық электр құрылғыларын қолдану, қалпына келтіру және қайта пайдалануға тапсыру бойынша қосымша

ақпарат алу үшін құзыретті жергілікті билік органына, тұрмыстық қалдықтарды жинау қызметіне немесе құрылғы сатып алынған дүкенге хабарласыңыз. Бұл құрал электрлік және электрондық жабдықты қоқысқа тастау (WEEE) бойынша 2012/19/EU Еуропалық директивасына сай белгіленген. Бұл өнімнен дұрыс арылу арқылы қоршаған ортаға және адамдардың денсаулығына теріс әсердің салдарының алдын алуға көмектесесіз. Құрылғыдағы немесе онымен берілген

құжаттамадағы  белгісі бұл құрылғының үй қоқыстарымен бірге тасталмай, электрондық және электрлік құрылғыларды қоқысқа тастау ережесіне сай арнайы жинау орнына өткізу керектігін көрсетеді.

ҚУАТ ҮНЕМДЕУ КЕҢЕСТЕРІ

Құрылғыны құрғақ, жақсы желдетілген бөлмеге, кез келген жылу көзінен алшақ (мысалы, радиатор, пеш және т.б.) және күн сәулесі тікелей түспейтін жерге орнатыңыз. Қажет болса, оқшаулағыш тақтаны пайдаланыңыз.

Жеткілікті желдетуді қамтамасыз ету үшін, орнату нұсқауларын орындаңыз. Өнімнің артындағы жеткіліксіз желдету қуат тұтынылуын арттырады және салқындату тиімділігін азайтады.

Есіктің жиі ашылуы Қуат Тұтыну көлемінің артуына себеп болуы мүмкін.

Құрылғының ішкі температураларына және қуат тұтыну көлеміне қоршаған орта температурасы, құрылғының орналасқан жері әсер етуі мүмкін. Температураны орнатқанда осы факторларды ескеру қажет. Есіктің ашылу жиілігін барынша азайтыңыз.

Мұздатылған тағамды жібіткен кезде тоңазытқыштың ішіне қойыңыз. Мұздатылған өнімдердің төмен температурасы тоңазытқыш ішіндегі тағамды салқындатады. Жылы тағам мен сусындарды құрылғы ішіне салмас бұрын, оларға салқындауға мүмкіндік беріңіз.

Тоңазытқыштағы сөрелердің орналасуы қуаттың тиімді қолданылуына әсер етпейді. Тағам тиісті ауа айналымын қамтамасыз ету үшін сөрелерге қойылуы керек (тағамдар бір біріне тимеуі керек және тағам мен артқы қабырға арасындағы қашықтық сақталуы керек).

Мұздатқан тамақтың сақтау аумағын арттыру үшін себетің және, егер бар болса, Аяз Тоқтату сөресің суырып алып тастаңыз.

Компрессор туындаған шу ол қалыпты жұмыс істеу шулар болып табылады.

ӨРТҮРЛІ ФУНКЦИЯЛАР МЕН МҮМКІНДІКТЕР

Жаңа, заманауи салқындату жүйесі туралы ақпарат
Жаңа, заманауи салқындату жүйесімен жабдықталған тоңазытқыштардың жұмыс режимі статикалық тоңазытқыштардан ерекшеленеді. Бұдан бөлек тоңазытқыштарда есіктің ойығы мен тағамның ылғалдығының өсерінен мұздатқыш бөлігінде мұз жиналуы мүмкін. Мұндай тоңазытқыштарды жүйелі түрде ерітіп отыру керек; тоңазытқышты арасында өшіріп қойып, мұздатылған тағамдарды қолайлы контейнерлерге салып, мұздатқыш бөлікте жиналған мұзды алып тастау керек.

Жаңа, заманауи салқындату технологиясымен жабдықталған тоңазытқыштарда желдеткіштің көмегімен тоңазытқыш пен мұздатқыш бөліктеріне құрғақ әрі салқын ауа біркелкі жіберіледі. Салқын ауа ылғал мен мұздың пайда болуына жол бермей, тағамды біркелкі және тегіс салқындатады.

Мұздатқыш бөліктің үстіңгі жағында орналасқан желдеткіштен шығатын ауа мұздатқыш бөліктің ішінде ауа өткізгіштің артындағы саңылаудан өткенде салқиндайды. Сол уақытта ауа, ауа өткізгіштегі саңылаулар арқылы өтіп, салқын ауаға айналып, ол мұздатқыш бөлікке түгелдей біркелкі таралады.

Мұздатқыш пен тоңазытқыш бөліктерінің арасында ауа өтпейтіндіктен, иістер бір-бірімен араласпайды.

Соның нәтижесінде жаңа, заманауи салқындату технологиясымен жабдықталған тоңазытқышыңыздың қолданылуы оңай, көлемі үлкен әрі сыртқы түр-сипаты көркемі.

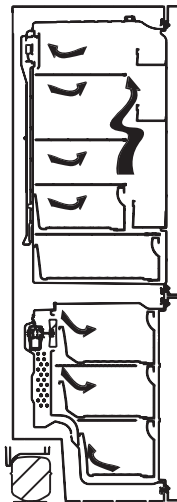

Дисплей мен басқару панелі

Басқару панелінің қолданылуы

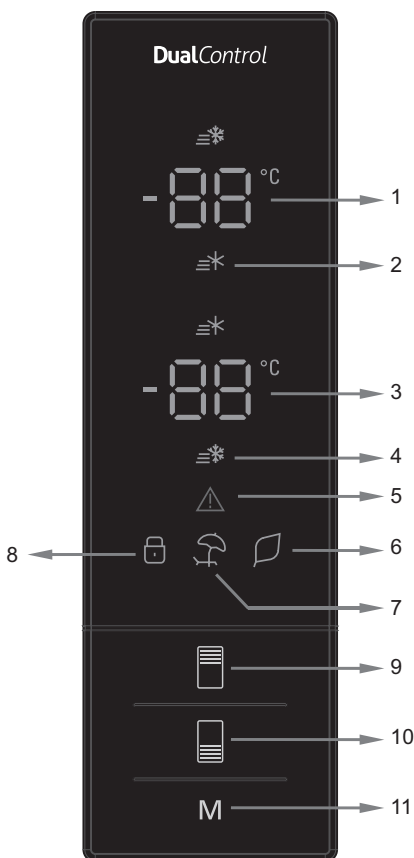

1. Бұл - салқындатқышта орнатылған мәнді көрсететін экран.
2. Бұл - қатты салқындатуды көрсететін индикатор.
3. Бұл - мұздатқышта орнатылған мәнді көрсететін экран.
4. Бұл - қатты мұздатуды көрсететін индикатор.
5. Бұл - дабыл таңбасы.
6. Бұл - үнемді режимнің таңбасы.
7. Бұл - демалыс режимінің таңбасы.
8. Бұл - балалардан құлыптау таңбасы.
9. Бұл салқындатқышта орнатылған мәнді өзгертуге және қажет болса, қатты салқындату режимін іске қосуға мүмкіндік береді. Салқындатқышты 8, 6, 5, 4, 2 °C қатты мұздатуға қоюға болады.
10. Бұл мұздатқышта орнатылған мәнді өзгертуге және қажет болса, қатты мұздату режимін іске қосуға мүмкіндік береді. Мұздатқышты -16, -18, -20, -22, -24 °C қатты мұздатуға қоюға болады.
11. Бұл, қажет болған жағдайда, режимдерді (үнемді, демалыс...) іске қосуға мүмкіндік береді.

Тоңазытқышыңызды пайдалану

Super freeze mode (Қатты мұздату режимі)

Бұл қалай қолданылады?

- Экранға Super freeze (Қатты салқындату) таңбасы шыққанша, мұздатқышты баптау батырмасын басып тұрыңыз.

Қоңырау дыбыстық белгі береді. Режим орнатылады.

Бұл режим жүріп жатқанда:

- Салқындатқыш температурасы мен қатты салқындату режимін реттеп отыруға болады. Мұндайда қатты мұздату режимі жалғаса береді.
- Үнемді және Демалыс режимдерін таңдай алмайсыз.
- Қатты мұздату режимін дәл сол таңдау операциясы арқылы жоюға болады.

Ескертпе: “Super Freeze (Қатты салқындату)” режимі 24 сағаттан кейін немесе мұздатқыш бөлігіндегі датчиктің температурасы -25 °C-тан төмендегенде автоматты түрде өшеді

Super cool mode (Қатты салқындату режимі)

Бұл қалай қолданылады?

- Экранда Super cool (Қатты салқындату) таңбасы шыққанша салқындатқышты баптау батырмасын басып тұрыңыз.

Қоңырау дыбыстық белгі береді. Режим орнатылады.

Бұл режим жүріп жатқанда:

- Мұздатқыштың температурасы мен қатты мұздату режиміне өзгеріс енгізуге болады. Мұндайда қатты салқындату режимі жалғаса береді.
- Үнемді және Демалыс режимдерін таңдай алмайсыз.
- Қатты салқындату режимін дәл сол таңдау операциясы арқылы жоюға болады.3

Economy mode (Үнемді режим)

Бұл қалай қолданылады?

- Эко таңбасы шыққанша “Режимдер батырмасын” басып тұрыңыз.
- Егер 1 секунд ішінде батырма басылмаса. Режим орнатылады. Эко таңбасы 3 рет жыпылықтайды. Режим орнатылғанда, қоңырау дыбыстық белгі береді.
- Мұздатқыш пен тоңазытқыштың температура секторлары “E”-ні көрсетеді.
- Үнемді режим таңбасы мен E режим аяқталғанға дейін жанып тұрады.

Бұл режим жүріп жатқанда:

- Мұздатқышты реттеп отыруға болады. Үнемді режимді жойғанда, таңдалған баптау мәндері өзгеріссіз қала береді.
- Салқындатқышты реттеп отыруға болады. Үнемді режимді жойғанда, таңдалған баптау мәндері өзгеріссіз қала береді.
- Қатты салқындату және қатты мұздату режимдерін таңдауға болады. Үнемді режим автоматты түрде жойылып, таңдалған режим іске қосылады.
- Үнемді режимді жойғаннан кейін, демалыс режимін таңдауға болады. Содан соң таңдалған режим іске қосылады.
- Оны жою үшін, режимді қосу батырмасын басуыңыз керек.

Holiday mode (Демалыс режимі)

Бұл қалай қолданылады?

- Демалыс таңбасы шыққанша “Режимдер батырмасын” басып тұрыңыз
- Егер 1 секунд ішінде батырма басылмаса. Режим орнатылады. Демалыс таңбасы 3 рет жыпылықтайды. Режим орнатылғанда, қоңырау дыбыстық белгі береді.
- Салқындатқыш температурасының секторы “--” белгісін көрсетеді.
- Демалыс режимі таңбасы мен “--” режим аяқталғанға дейін жанып тұрады.

Бұл режим жүріп жатқанда:

- Мұздатқышты реттеп отыруға болады. Демалыс режимін жойғанда, таңдалған баптау мәндері өзгеріссіз қала береді.
- Салқындатқышты реттеп отыруға болады. Демалыс режимін жойғанда, таңдалған баптау мәндері өзгеріссіз қала береді.
- Қатты салқындату және қатты мұздату режимдерін таңдауға болады. Демалыс режимі автоматты түрде жойылып, таңдалған режим іске қосылады.
- Демалыс режимін жойғаннан кейін, үнемді режимді таңдауға болады. Содан соң таңдалған режим іске қосылады.
- Оны болдырмау үшін, режимді қосу батырмасын басуыңыз керек.



Drink cool mode (Сусын салқындату режимі)

Бұл қалай қолданылады?

- Бұл режим реттелген уақыт ішінде сусындарды салқындату үшін қолданылады.

Бұл режим жүріп жатқанда:

- Мұздатқыш батырмасын 5 секунд басып тұрыңыз.
- Мұздатқыштың мәнін орнату экранында арнайы анимация көрсетіле бастап, салқындатқыштың мәнін орнату экранында 05 жыпылықтайды.
- Уақытты орнату үшін (05 - 10 - 15 - 20 - 25 - 30 минут), салқындатқыш батырмасын басыңыз.
- Уақытты таңдап болған соң, сандар экранда 3 рет жыпылықтап, дыбыстық белгі беріледі.
- Егер 2 секунд ішінде ешқандай батырма басылмаса, уақыт орнатылады.
- Кері санақ орнатылған уақыттан бастап әр минут сайын жүреді.
- Қалған уақыт экранда жыпылықтап тұрады.
- Бұл режимді болдырмау үшін, мұздатқышты баптау батырмасын 5 секунд басып тұрыңыз.



Function of Child lock (Балалардан құлыптау функциясы)

Бұл қалай қолданылады?

- Балалардың батырмалармен ойнап, сіз орнатқан баптауларды өзгертіп тастамауы үшін, құрылғыда балалардан қорғау құлпы орнатылған.

Activating Child Lock (Балалардан құлыптауды қосу)

- Freezer (Мұздатқыш) және Cooler (Салқындатқыш) батырмаларын қатар 5 секунд басып тұрыңыз.

Бұл режим жүріп жатқанда:

- Freezer (Мұздатқыш) және Cooler (Салқындатқыш) батырмаларын қатар 5 секунд басып тұрыңыз.

Ескертпе: Сондай-ақ, электр қуаты өшіп қалса немесе тоңазытқыш өшіп қалса, балалардан қорғау құлпы да өшіп қалады.



Screen saver mode (Бетбасы режимі)

Қалай қолданылады?

- Бұл режимді қосу үшін, режимдер батырмасын 5 секунд басып тұрыңыз.
- Егер режим қосулы тұрғанда 5 секунд ішінде ешқандай батырма басылмаса, басқару панелінің индикаторлары өшеді.
- Егер басқару панелінің индикаторлары өшкенде кез келген батырманы бассаңыз, экранда ағымдағы баптаулар пайда болады, содан соң оларды қалауыңыз бойынша реттей аласыз. Егер сіз бетбасы режимін жойып, 5 секунд ішінде қандай да бір батырманы баспасаңыз, басқару панелі қайтадан өшіп қалады.
- Бетбасы режимін жою үшін, режим батырмасын қайтадан 5 секунд басып тұрыңыз.
- Бетбасы режимі қосулы болғанда балалардан қорғау құлпын да іске қосуға болады.



Салқындатқыш температурасының баптаулары

- Салқындатқышты баптау индикаторына арналған температураның бастапқы мәні +4 °C-ты құрайды.
- Салқындатқыш батырмасын бір рет басыңыз.
- Бұл батырманы бірінші рет басқаныңызда, салқындатқышты баптау индикаторында соңғы орнатылған мән көрсетіледі.
- Бұл батырманы әр басқаныңыз сайын, төмен температура орнатылады. (+8 °C, +6 °C, +5 °C, +4 °C, +2 °C, қатты салқындату)
- Қатты салқындату таңбасы пайда болғанша салқындатқышты баптау батырмасын бассаңыз және 1 секунд ішінде ешқандай батырманы баспасаңыз, Super Cool (Қатты салқындату) жыпылықтай бастайды.
- Әрі қарай батырманы баса берсеңіз, ол қайтадан +8 °C-тан басталады.
- Holiday Mode (Демалыс режимі), Super Freeze Mode (Қатты мұздату режимі), Super Cool Mode (Қатты салқындату режимі) немесе Economy Mode (Үнемді режим) режимдерін қосар алдында таңдалған температура мәні режим аяқталғанда немесе жойылғанда сол мәнде қалады. Құрылғы сол температура мәнінде жұмыс істеуді жалғастырады.



Мұздатқыш температурасының баптаулары

- Мұздатқышты баптау индикаторына арналған температураның бастапқы мәні -18 °С-ты құрайды.
- Мұздатқышты баптау батырмасын бір рет басыңыз.
- Бұл батырманы алғаш рет басқаныңызда, соңғы рет орнатылған мән экранда жыпылықтап тұрады.
- Бұл батырманы әр басқан сайын, орнатылатын температура төмендей береді (-16 °С, -18 °С, -20 °С, -22 °С, -24 °С қатты мұздату).
- Қатты мұздату таңбасы пайда болғанша салқындатқышты баптау батырмасын бассаңыз және 1 секунд ішінде ешқандай батырманы баспасаңыз, Super Cool (Қатты салқындату) жыпылықтай бастайды.
- Әрі қарай батырманы баса берсеңіз, ол қайтадан -16 °С-тан басталады.
- Holiday Mode (Демалыс режимі), Super Freeze Mode (Қатты мұздату режимі), Super Cool Mode (Қатты салқындату режимі) немесе Economy Mode (Үнемді режим) режимдерін қосар алдында таңдалған температура мәні режим аяқталғанда немесе жойылғанда сол мәнде қалады. Құрылғы сол температура мәнінде жұмыс істеуді жалғастырады.



Температураны реттеу жөніндегі ескертулер

- Температураны реттеу есіктердің ашылу жиілігі мен тоңазытқыш ішінде сақталатын азық-түліктің мөлшеріне сәйкестендіріліп орындалуы керек.
- Температураны соңына дейін реттемейінше басқа реттеу әрекетіне өтпеңіз.
- Тоңазытқышыңыз толықтай салқындатуға қойылған соң қоршаған орта температурасына қарай 24 сағат үздіксіз жұмыс істеуі қажет. Бұл уақыт аралығында тоңазытқышыңыздың есіктерін ашпаңыз және ішіне тым көп азық-түлік салмаңыз.
- 5 минуттық кешеуілдету функциясы сіз тоңазытқышты өшіріп, содан соң қайта іске қосқан соң немесе электр қуаты өшіп қалған жағдайда компрессордың зақымдалып қалмауы үшін қолданылады. Тоңазытқышыңыз 5 минуттан соң қалыпты жұмыс істей бастайды.
- Сіздің тоңазытқышыңыз ақпараттық тақтайшада көрсетілген климаттық класқа сәйкес берілген стандарттарға сай, қоршаған орта температураларының аралығында жұмыс істеуге арналған. Салқындату тиімділігінің тұрғысынан қарағанда, біз сізге тоңазытқышыңызды белгіленген температуралық шектен тыс пайдаланбауға кеңес береміз.
- Бұл құрылғы қоршаған орта температурасының ауқымы 10 °С - 43 °С болғанда жұмыс істеуге арналған.

Климаттық класс	Қоршаған орта температурасы . (°С)
SN:	10 және 32 °С аралығы
ST:	16 және 38 °С аралығы;
N:	16 және 32 °С аралығы
T:	16 және 43 °С аралығы

Керек-жарақтар

Twist Ice (Мұз қатыру) (Кей үлгілерде)

- Мұз қатыру науасын шығарыңыз
- Көрсетілген сызыққа дейін су толтырыңыз.
- Мұз қатыру науасын бастапқы орнына орналастырыңыз
- Мұз текшелері пайда болғанда, оларды мұз салатын жәшікке аудару үшін тұтқаны бұраңыз.

Ескертпе:

- Мұз қатырамын деп мұз салатын жәшікке су толтырмаңыз. Бұл оны зақымдауы мүмкін.
- Тоңазытқыш жұмыс істеп тұрғанда мұзқатырғыштың қозғалуы қиындауы мүмкін. Мұндай жағдайда өйнек сөрелерді шешіп, тоңазытқышты тазалап алу қажет.

Мұз науасы (Кей үлгілерде)

- Мұз науасына су толтырып, оны мұздатқыш бөлікке салыңыз.
- Су толығымен мұзға айналғанда, мұз текшелерін алу үшін төменде көрсетілгендей науаны бұрап жіберуіңізге болады.

Салқындатқыш сәресі (Кей үлгілерде)

Азық-түлікті мұздатқыш немесе тоңазытқыш бөліктерінде сақтағаннан гөрі Салқындатқыш сәреде сақтау арқылы азық-түліктердің сыртқы түрін балғын күйде сақтап, әрі оның дәмі мен балғындығын ұзағырақ сақтауға мүмкіндік береді.

Салқындатқыш науасы ластанғанда, оны шығарып алып, сумен жуыңыз.

(Су 0 °С-та қатады, бірақ құрамында тұз немесе қант бар өнімдер бұдан төмен температураларда қатады) Әдетте салқындатқыш бөлігі шикі балық, аздап маринадталған өнімдер мен күрішті, т.б. сақтау үшін қолданылады...

Мұздатқыңыз келген өнімдерді немесе мұз науаларын салқындатқыш сәресіне қоймаңыз.

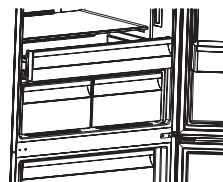
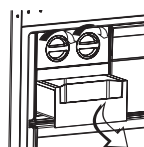
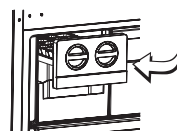

Салқындатқыш сөресін шешу

- Салқындатқыш сөресін рельстерімен сырғытып, өзіңізге қарай тартыңыз.
- Салқындатқыш сөресін рельстерінен көтеріп, оны тоңазытқыштан шығарып алыңыз.

Мұздатқыш жәшігі

Мұздатқыш жәшігі азық-түлікті үнемі әрі жиі сақтауға мүмкіндік береді.

Мұздатқыш жәшігін шешу;

- Жәшікті барынша сыртқа қарай шығарыңыз
- Жәшіктің алдыңғы жағын жоғарыға және алға қарай тартыңыз.

! Жылжымалы бөлікті шешу үшін, дәл осы әрекетті кері қарайғы ретпен орындаңыз.

Ескертпе: Жәшікті шешкенде әрдайым оның тұтқасын ұстап тұрыңыз.

Humidity Control (Ылғалды басқарғыш)

Humidity Control (Ылғалды басқарғыш) жабық күйде болғанда, ол балғын көкөністер мен жеміс-жидектерді ұзағырақ сақтауға мүмкіндік береді.

Егер контейнер толып тұрса, контейнерге қарама-қарсы орналасқан тазарту тетігін ашыңыз. Бұл контейнердегі ауа мен ылғалдық деңгейін басқаруға мүмкіндік беретіндіктен, контейнердегі азық-түліктің сақталу мерзімі артады.

Егер сіз әйнек сөреден қандай да бір конденсацияны байқасаңыз, Humidity Control (Ылғалды басқарғыш) ашық күйде орнатылуы керек.

Реттелмелі есік сөресі (Кей үлгілерде)

Реттелмелі есік сөресі арқылы азық-түлік сақтайтын қажетті бөліктерді қамтамасыз ету үшін, оны бес түрлі биіктікке келтіріп, орнатуға болады.

Реттелмелі есік сөресінің орналасуын өзгерту үшін;

Сөренің алдыңғы жағын көтеріңіз (1) де, реттелмелі есік сөресін (2) екі қолыңызбен көтеріп, босатыңыз (1 сур.)

Есік сөресін босатар алдында оның есік деңгейінде орналасқанына көз жеткізіңіз.

Active Oxygen (Белсенді оттегі) (Кей үлгілерде)

Active Oxygen (Белсенді оттегі) жағымсыз иіс бөлшектері мен ауадағы шаң-тозаңды бейтараптандыратын теріс иондарды таратып, тағамды таза, жақсы күйде сақтайды.

Тоңазытқыш ішіндегі ауадан аталған бөлшектерді жоя отырып, Active Oxygen (Белсенді оттегі) ауаның сапасын жақсартып, иістерді кетіреді.

- Бұл функция міндетті болып табылмайды. Ол сіздің құрылғыңызда болмауы да мүмкін.
- Ионизатордың орналасуы әр құрылғыда әртүрлі болуы мүмкін.

Active Fresh Filter (Белсенді тазалау сүзгісі) (Кей үлгілерде)

Active Fresh Filter (Белсенді тазалау сүзгісі) технологиясы этилен газы (балғын өнімдерден табиғи жолмен бөлінетін биоөнім) мен мұздатқыш контейнеріндегі жағымсыз иістерді кетіруге көмектеседі. Осылайша өнімдердің балғындығы ұзақ уақытқа сақталады.

- Active Fresh Filter (Белсенді тазалау сүзгісі) жылына бір рет тазаланып тұруы керек. Пешті 65 °C-қа қыздырып, ішіне сүзгіні салып, 2 сағатқа қалдыру керек.
- Сүзгіні тазалау үшін, сүзгі жәшігінің артқы қаптамасын бағыттауыш тілдің (A) бағыты бойынша тартып, шешіңіз .
- Сүзгіні сумен немесе қандай да бір жуғыш затпен жууға болмайды.

Ескертпелер: Сүзгінің құрастырылу күйі

контейнердің құрылымына қарай

ерекшеленуі мүмкін. Осыған байланысты

суреттерді қараңыз. Кейбір үлгілерде сүзгі

суреттерде көрсетілгендей бекітілмеуі мүмкін. Мұндайда оны

жай ғана тартпаға салып қоюға болады.

Active Fresh Filter
(Белсенді тазалау
сүзгісі)

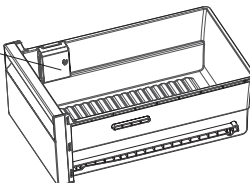

Керек-жарақтар бөліміндегі визуалды және мәтіндік сипаттамалар құрылғыңыздың үлгісіне қарай ерекшеленуі мүмкін.

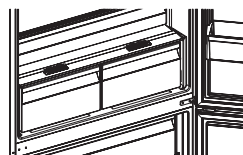
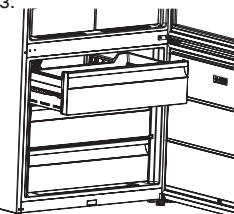

1 сурет

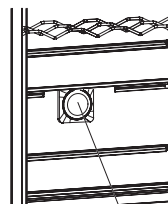

Active Oxygen
(Белсенді оттегі)

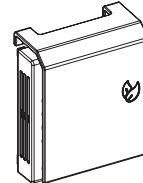
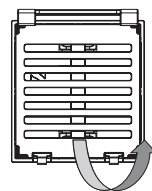

Азық-түліктерді тоңазытқыштың ең суық бөлігіне қою



Азық-түліктерді тиісті салқындату бөліміне салатын болсаңыз, олар жақсы сақталады. Ең суық бөлім дәл контейнердің үстінде орналасқан.

Бұл бөлімдегі температура тиісінше төмен болу үшін, сөрелің суретте көрсетілген таңба деңгейінде орналастырылғанына көз жеткізіңіз.

Температура индикаторы(Кей үлгілерде)

Тоңазытқышыңызды дұрыс орнатуда сізге көмек болсын деп, біз оны ең суық бөлімде орналасқан температура индикаторымен жабдықтадық.

Ең суық бөлімнің температурасының сәйкестігін оп-оңай тексеріп алуыңызға болады: индикаторда “OK” деген жазу көрсетілсе, бұл термостаттың дұрыс орналасқандығын және іштегі температураның дұрыс екендігін білдіреді.

“OK” жазуы қара түспен көрсетілетіндіктен, температура индикаторы дұрыс жанбай тұрса, бұл индикацияны көру қиынға соғады. Сондықтан аталған индикация дұрыс көріну үшін, жарық жақсы түсіп тұру керек.

Егер “OK” таңбасы шықпаса, демек бұл температураның тым жоғары екендігін білдіреді: Содан соң термостат баптауларын өзгертіп, температураны қайтадан визуалды түрде тексермес бұрын 12 сағат күте тұруыңыз қажет болады.

ЕСКЕРТПЕ: Есікті қайта-қайта ашқаннан кейін (немесе ұзақ уақыт ашық қалса) немесе тоңазытқыш ішіне балғын өнімдер салғаннан кейін температура орнату индикаторында “OK” таңбасының шықпауы - қалыпты жағдай. Егер тоңазытқыш бөлімінің буландырғышында (құрылғының төменгі қабырғасында) әдеттен тыс мұз кристалдары пайда болса (құрылғыға шамадан тыс жүктеме түскенде, бөлме температурасы тым жоғары болғанда, есік жиі ашыла бергенде), компрессорды өшіру кезеңдері қайта орнатылмайынша температура орнату құрылғысын төменірек орналастыра тұрыңыз.

Ең суық бөлімнің үстіңгі шегі жапсырманың төменгі жағымен (бағыттауыштың бас жағы) белгіленген. Ең суық бөлімнің үстіңгі сөресі бағыттауыштың бас жағымен бір деңгейде тұру керек. Ең суық бөлім осы деңгейден төмен орналасқан.

Бұл сөрелер алмалы-салмалы болғандықтан, сол аймақтағы температураны тиісінше қамтамасыз ету үшін, сөрелердің жапсырмада көрсетілген шамадағы шектермен бір деңгейде тұрғандығына көз жеткізіңіз.

Әр тағам түрінің тек өзіне тән сақтау температурасы мен орналастыру орны болады.

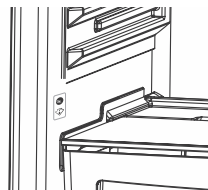

Орналастыратын орындар	Өнімдер
Үстіңгі сөрелер	Пісірілген тағамдар, десерттер мен барынша тез желінуі тиіс тағамдар
Ең суық бөлім	Ет, тауық, жабайы құс және шикі балықты максималды сақтау уақыты: 1-2 күн. Балғын жемістер, пісірілген шошқа еті.
Контейнер	Балғын көкөністер мен жемістер.
Есіктің жақтауы	Есік сөрелерінің төменгі және үстіңгі жақтарында бөтелкелер мен қолданылып жатқан өнімдер, мәселен йогурт, кілегейлер және т.б. сақталуы керек.
	Май, піскен ірімшік пен жұмыртқаны тиісті ұстағыштарға салу керек.

ҚҰРЫЛҒЫНЫҢ ІШІНЕ АЗЫҚ-ТҮЛІКТЕРДІ ОРНАЛАСТЫРУ

Тоңазытқышыңызды пайдалану

- Құрылғының қалыпты жұмыс істеу шарттарын қамтамасыз ету үшін, тоңазытқыштың салқындатқыш бөлігіндегі температураны 4 °C етіп қойса жеткілікті.
- Ылғалдықты азайтып, аязды күшейту үшін, тоңазытқыштағы ашық контейнерлерге сұйық заттар қоймаңыз. Аяз буландырғыштың ең суық бөліктеріне шоғырлануға бейім болады, сондықтан уақыт өте келе жиі ерітіп тұруды талап ететін болады.
- Тоңазытқыш ішіне ешқашан жылы тамақтар салмаңыз. Жылы тамақты алдымен бөлме температурасында суытып алған жөн, және оны тоңазытқыш бөлікте жеткілікті ауа айналымын қамтамасыз етілетіндей орналастыру қажет.
- Артқы қабырғаға ештеңе тимеуі керек, себебі бұл өнімдердің қатып, орамалардың артқы қабырғаға жабысып қалуына әкелуі мүмкін. Тоңазытқыштың есігін тым жиі аша бермеңіз.
- 1-2 күннен кейін пісіретін ет пен тазартылған балықты (орамға немесе пластик парақтарға оралған) тоңазытқыш бөлігінің ең төменгі жағына (контейнердің үстіндегі) салыңыз, себебі бұл ең жақсы сақтау жағдайын қамтамасыз ететін ең мұздай бөлім.
- Көкөніс пен жемістерді контейнерге орамасыз сала берсеңіз болады.

Төменде азық-түліктеріңізді салқындатқыш бөлігінде орналастырып, сақтауға қатысты бірнеше ұсыныстар мен кеңестер берілген.

Тағам	Максималды сақтау уақыты	Тоңазытқыш бөлімінің қай жеріне орналастыру керек
Көкөністер мен жемістер	1 апта	Көкөністер салатын жәшік
Ет пен балық	2 - 3 күн	Пластик фольгалар немесе қапшықтарға орау немесе ет салатын контейнерге салу (шыны сөренің үстіне)
Балғын ірімшік	3 - 4 күн	Арнайы есік сөресінің ішіне
Май мен маргарин	1 апта	Арнайы есік сөресінің ішіне
Бөтелкедегі өнімдер, сүт пен йогурт	Өндіруші ұсынған сақтау мерзімі аяқталғанға дейін	Арнайы есік сөресінің ішіне
Жұмыртқа	1 ай	Жұмыртқа салатын сөреге
Піскен тағам		Барлық сөрелер

ЕСКЕРТПЕ: Картоп, пияз және сарымсақтарды тоңазытқыш ішінде сақтамаған жөн.

Қатырғыш бөлімі

- Құрылғының қалыпты жұмыс істеу шарттарын қамтамасыз ету үшін, а• Тоңазытқышыңыздың терең мұздату бөлігін мұздатылған өнімдерді ұзақ уақыт сақтау үшін және мұз қатыру үшін пайдаланыңыз.
- Мұздатқыш бөлігінің сыйымдылығын барынша арттыру үшін, жай ғана үстіңгі және ортаңғы бөлімдерге ғөйнек сөрелерді пайдаланыңыз. Астыңғы бөлік үшін төменгі жәшікті пайдалануыңызды сұраймыз.
- Енді мұздатайын деп жатқан тамақты мұздатылған тамақтардың қасына қоймаңыз.
- Мұздатылатын өнімдерді (ет, тартылған ет, балық, т.б.) бір рет қолданатындай бөліктерге бөліп мұздату керек.
- Мұздатылған азық-түлікті бір еріткен соң қайта мұздатпаңыз. Бұл сіздің денсаулығыңызға қауіпті болуы мүмкін, уланып қалуыңыз ғажап емес.
- Ыстық тағамдар өбден суымайынша, оларды терең мұздату бөлігіне салмаңыз. Әйтпесе терең мұздату бөлігінде мұздатылып тұрған өнімдер бұзылып, шіруі мүмкін.
- Мұздатылған өнімдер сатып алғаныңызда, олардың тиісті жағдайда мұздатылғанына және орамасының жыртылып қалмағандығына көз жеткізіңіз.
- Мұздатқыш ішінде мұздатылған өнімдерді сақтағанда, орамада көрсетілген сақтау шарттарын міндетті түрде орындалуы керек. Егер орамада ешқандай түсіндірме болмаса, өнімді тез арада тұтыну керек дегенді білдіреді.
- Егер мұздатылған өнімнің орамасы ылғалданып кетіп, жағымсыз иіс шығып тұрса, ол бұрынырақ жарамсыз жағдайда сақталып, бұзылып кетуі мүмкін. Мұндай азық-түліктер сатып алмаңыз!

- Мұздатылған өнімдерді сақтау ұзақтығы қоршаған орта температурасына, есіктің тым жиі ашылып-жабылуына, термостат баптауларына, өнім түрлеріне, өнімді сатып алған уақыттан бастап оны мұздатқышқа салғанға дейін өткен уақыт аралығына байланысты өзгереді. Әрдайым орамадағы нұсқаулықтарды орындап, көрсетілген сақтау мерзімін асырып жібермеңіз.

Есте сақтаңыз; мұздатқыштың есігін жапқан бойда оны қайтадан ашқыңыз келсе, ол оңайлықпен ашылмайды. Бұл қалыпты жағдай! Тепе-теңдік жағдайына жеткен соң, есік оңай ашылады.

Маңызды ескертпе:

- Мұздатылған өнімдерді еріткенде, оларды дәл балғын өнімдерді пісіргендей пісіру керек. Егер оларды еріткен бойда пісірмеген болсаңыз, оларды ЕШҚАШАН қайта мұздатуға болмайды.
- Пісірілген тағамдардың ішіндегі кейбір дәмдеуіштердің дәмі (өніс, райхан, екпе шиырмақ, сірке суы, әртүрлі дәмдеуіштер, зімбір, сарымсық, жуа, қыша, жебіршөп, майоран, қара бұрыш, т.б.) өзгеріп, ұзақ сақтағанда олардың дәмі күшейеді. Демек, мұздатылған азық-түліктер өбден еріген соң, оған аз мөлшерде дәмдеуіштер немесе қалаған дәмдеуішіңізді қосуыңызға болады.
- Азық-түлікті сақтау мерзімі - қолданылатын майға байланысты ерекшеленеді. Жарамды майларға маргарин, бұзау майы, зәйтүн майы мен сарымай жатса, жарамсыздарға жержаңғақ майы мен шошқа майы жатады.
- Сұйық күйдегі тағамдар пластик стакандарда, ал қалғандары пластик қағаздар мен қапшықтарға салып мұздатылуы керек.

Ет пен балық	Дайындық	Максималды сақтау уақыты (ай)
Steak (Стейк)	Фольгаға орау	6 – 8
Lamb meat (Қозы еті)	Фольгаға орау	6 – 8
Veal roast (Бұзау етінен әзірленген қуырдақ)	Фольгаға орау	6 – 8
Veal cubes (Бұзау етінің бөліктері)	In small pieces (Шағын бөліктерге бөлу)	6 – 8
Minced meat (Тартылған ет)	In packages without using spices (Дәмдеуіштер салынбаған орамаларға орау)	1 - 3
Giblets (pieces) (Ішек-қарын (бөліктері))	Бөліктерге бөлу	1 - 3
Bologna sausage/salami (Болон шұжығы/салами)	Сыртқында қабықшасы болса да, орау керек	
Chicken and turkey (Тауық еті мен күркетауық еті)	Фольгаға орау	4 – 6
Goose and Duck (Қаз бен үйрек)	Фольгаға орау	4 – 6
Deer, Rabbit, Wild Boar (Бұғы, Қоян, Жабайы қабан еті)	2.5 кг-дық порциялар ретінде және сүбе еттер ретінде	6 – 8
Freshwater fishes (Salmon, Carp, Crane, Siluroidea) (Тұщы суды мекендейтін балықтар: ақсерке, тұқы, тырна, жайын)		2
Lean fish (Ұсақ балықтар); bass, turbot, flounder (алабұға, тюрбо, камбала)	Балықтың ішектері мен қабыршақтарын тазалап болған соң, оны жуып, кептіріңіз; және керек болған жағдайда, құйрығы мен басын кесіңіз.	4
Fatty fishes (Tunny, Mackarel, bluefish, anchovy) (Майлы балықтар: тунец, маккарел, көкбалық, анчоус)		2 - 4
Shellfish (Моллюскілер)	Тазартылып, қапшыққа салынған	4 – 6
Caviar (Уылдырық)	Өз орамасында, алюминий немесе пластик контейнерде	2 – 3
Snail (Ұлу)	Тұзды суда, алюминий немесе пластик контейнерде	3

ЕСКЕРТПЕ: Мұздатылған ет еріген балғын ет секілді пісірілуі керек. Егер ет еріген соң пісірілмесе, оны қайтадан мұздатып, қатыруға болмайды.

Көкөністер мен жемістер	Дайындық	Максималды сақтау уақыты (ай)
String beans and beans (Бұршаққынды үрмебұршақтар және бұршақтар)	Жуып, ұсақ бөліктерге бөліп турап, суға қайнатыңыз	10 - 13
Бұршақтар	Сыртын аршып, жуып, суға қайнатыңыз	12
Cabbage (Орамжапырақ)	Тазалап, суға қайнатыңыз	6 – 8
Carrot (Сөбіз)	Тазалап, тілімдерге бөліп, суға қайнатыңыз	12
Pepper (Бұрыш)	Сабақтарын кесіп, екіге бөліп, өзегін алып тастап, суға қайнатыңыз	8 – 10
Саумалдық	Жуып, суға қайнатыңыз	6 – 9
Гүлді орамжапырақ	Жапырақтарын ажыратып, өзегін бөліктерге бөліп, біраз уақытқа азғантай лимон шырыны қосылған суға салып қойыңыз	10 – 12
Eggplant (Баялды)	Жуып алған соң, 2 см-лік бөліктерге бөліп кесіңіз	10 – 12
Corn (Жүгері)	Тазалап, сабағымен немесе тәтті жүгері сияқты ораңыз	12
Apple and pear (Алма және алмұрт)	Қабығын аршып, тураңыз	8 – 10
Apricot and Peach (Өрік пен шабдалы)	Екіге бөліп, ішіндегі сүйегін алып тастаңыз	4 – 6
Strawberry and Blackberry (Құлпынай мен бүлдірген)	Жуып, жапырақтарын алып тастаңыз	8 – 12
Cooked fruits (Қайнатылған жемістер)	Контейнерге 10 % қант қосыңыз	12
Ұлулар	Тазартылып, қапшыққа салынған	4 – 6
Plum, cherry, sourberry (Қараөрік, шие, қызыл қарақат)	Жуып, сабақтарын алып тастаңыз	12

Сүт өнімдері	Дайындық	Максималды сақтау уақыты (ай)	Сақтау шарттары
Пакеттегі (Гомогенделген) сүт	Өз пакетінде	2 – 3	Таза сүт – Өз пакетінде
Ақ ірімшіктен басқа ірімшіктер	Тілімдерге бөліңіз	6 – 8	Оригиналды орамасын қысқа уақыт сақтауға пайдалануға болады. Ұзақ уақыт сақталатын болса, оны фольгаға орап қою керек.
Butter, margarine (Май, маргарин)	Өз орамасында	6	

	Максималды сақтау уақыты (ай)	Бөлме температурасында еру уақыты (сағат)	Пеш ішінде еру уақыты (минут)
Bread (Нан)	4 – 6	2 – 3	4-5 (220-225 °C)
Biscuits (Печеньелер)	3 - 6	1 - 1,5	5-8 (190-200 °C)
Pastry (Тәтті тоқаштар)	1 - 3	2 – 3	5-10 (200-225 °C)
Pie (Бөліш)	1 - 1,5	3 – 4	5-8 (190-200 °C)
Phyllo dough (Филло қамыры)	2 – 3	1 - 1,5	5-8 (190-200 °C)
Pizza (Пицца)	2 – 3	2 - 4	15-20 (200 °C)

ТАЗАЛАУ ЖӘНЕ ТЕХНИКАЛЫҚ ҚЫЗМЕТ КӨРСЕТУ

- Тазалауды бастамас бұрын тоңазытқышты желіден ажыратыңыз.
- Тоңазытқышыңызды жуғанда ішіне су құймаңыз.
- Тоңазытқыштың ішкі және сыртқы жақтарын жылы сабынды су және жұмсақ шүберек немесе жөкемен сүртіңіз.
- Тоңазытқыштың бөліктерін жеке-жеке шығарып алып, сабынды сумен жуыңыз. Ыдыс жуғыш машинаға салып жумаңыз.
- Тоңазытқыш тазалауға ешқашан сұйылтқыш, газ немесе қышқыл секілді оңай тұтанатын, жарылу қаупі бар немесе коррозиялық материалдарды пайдаланбаңыз. Төменде азық-түліктеріңізді салқындатқыш бөлігінде орналастырып, сақтауға қатысты бірнеше ұсыныстар мен кеңестер берілген.

Тоңазытқышты тазалап жатқаныңызда оның өшірулі екеніне көз жеткізіңіз.

Жарықдиодты жарықтандыруды алмастыру

Егер тоңазытқышыңызда жарықдиодты жарықтандыру болса, анықтама қызметіне хабарласыңыз, себебі оны тек арнайы тағайындалған қызметкерлер алмастыруы тиіс.

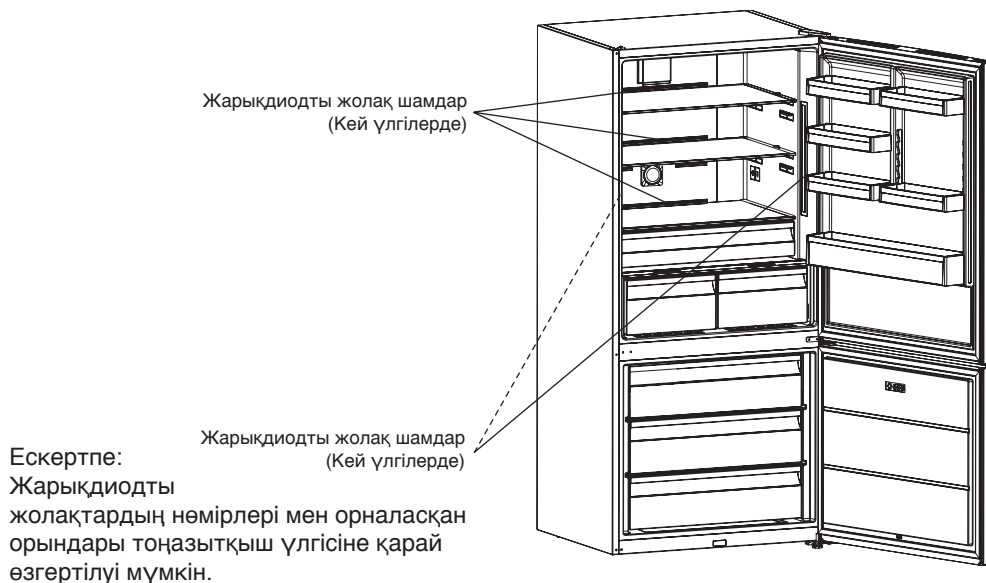

ТАСЫМАЛДАУ ЖӘНЕ ОРНАТЫЛАТЫН ОРНЫН АЛМАСТЫРУ

- Оригиналды қаптама мен көбік құрылғыны қайта тасымалдағанда қажет болатындықтан сақталуы мүмкін (міндетті емес).
- Сіз тоңазытқышыңызды қалың қаптамамен, таспалар немесе мықты сымдармен бекітіп, қаптамадағы қайта тасымалдауға қатысты көрсетілген нұсқаулықтарды орындауыңыз керек.
- Қозғалмалы бөліктерді (сөрелер, керек-жарақтар, көкөніс салатын жәшіктер және т.б.) шешіңіз немесе орын ауыстыру және тасымалдау кезіндегі соққылардан қорғау үшін таспалармен бекітіп қойыңыз.

Тоңазытқышты әрдайым тік күйде ұстаңыз.

Есіктің орнын ауыстыру

- Тоңазытқыш есігінің тұтқалары есіктің алдыңғы бетінде орналасқан болса, есіктің ашылу бағытын өзгерту мүмкін болмайды.
- Ешқандай тұтқасы жоқ тоңазытқыш үлгілерінде есіктің ашылу бағытын өзгертуге болады.
- Егер тоңазытқышыңыздың есігінің ашылу бағытын өзгертуге болатын болса, оның ашылу бағытын өзгерту үшін жақын жерде орналасқан қызмет көрсету орталығына жүгінгеніңіз жөн.

САТУДАН КЕЙІН ҚЫЗМЕТ КӨРСЕТУ ОРТАЛЫҒЫНА ХАБАРЛАСПАС БҰРЫН

Мына ескертулерді тексеріңіз;

Егер салқындатқыш пен мұздатқыштың температуралары дұрыс емес деңгейде тұрса немесе құрылғыда ақау пайда болса, тоңазытқыш сізге ескерту ретінде белгі береді. Ескерту кодтары салқындатқыш пен мұздатқыш индикаторларында көрсетіліп тұрады.

ҚАТЕ ТҮРІ	НЕНІ БІЛДІРЕДІ	НЕЛІКТЕН	НЕ ІСТЕУ КЕРЕК
SR	“Failure Warning” (“Қате туралы ескерту”)	Қандай да бір бөлік/бөліктер жұмыс істемей тұр немесе салқындату процесінде қате пайда болған	Тезірек қызмет көрсету орталығына хабарласыңыз.
SR – мұздатқышта орнатылған мәнді көрсететін экрандағы қойылған мәннің жыпылықтауы	Freezer comp. Not Cold enough. (Мұздатқыш компрессоры жеткілікті дәрежеде салқындатылмаған)	Әсіресе, мұндай ескерту қуат көзінде ұзақ уақыттық ақау пайда болғанда білінеді	1. Еріген өнімдерді мұздатпаңыз, оларды тезірек тұтынып тастауға тырысыңыз. 2. Мұздатқыштың температурасын төмен температура мәніне қойыңыз немесе мұздатқыш бөлігі қалыпты температураға жеткенше, қатты мұздатуға қойыңыз. 3. Бұл ақау түзелмейінше, онда балғын өнімдерді салмаңыз.
SR – салқындатқышта орнатылған мәнді көрсететін экрандағы қойылған мәннің жыпылықтауы	“Refrigerator comp. Not Cold enough” (“Тоңазытқыш компрессоры жеткілікті дәрежеде салқындатылмаған”)	Тоңазытқыш бөлігіне арналған ең жақсы температура +4 оС. Егер мұндай ескерту көрсетілсе, демек бұл өнімдеріңіз бұзылып кетуі мүмкін дегенді білдіреді.	1. Тоңазытқыштың температурасын төмен температура мәніне қойыңыз немесе мұздатқыш бөлігі қалыпты температураға жеткенше, қатты мұздатуға қойыңыз. 2. Бұл ақауды ескерту белгісі экраннан кетпейінше, есікті ашпаңыз.
SR – салқындатқышта және мұздатқышта орнатылған мәнді көрсететін экрандағы қойылған мәннің жыпылықтауы	“not cold enough Warning” (“жеткілікті дәрежеде салқындатылмаған”)	Бұл - екі бөлікке де арналған “жеткілікті дәрежеде салқындатылмаған” белгісі.	Сіз мұндай ақауды ескерту белгісін құрылғыны алғаш рет қосқаныңызда көресіз. Ол белгі құрылғы бөліктері қалыпты температураға оралғанда жойылады
SR – салқындатқышта орнатылған мәнді көрсететін экрандағы қойылған мәннің жыпылықтауы	“Тоңазытқыш бөлігі тым қатты салқындатылған”	Азық-түліктер тым суық температурадан қата бастайды	1. “Super cooling mode” (“Қатты салқындату режимі”) қосулы ма екен, тексеріңіз 2. Тоңазытқыш температурасының мәндерін азайтыңыз
“_”	“Low voltage Warning” (“Кернеудің төмен екендігі туралы ескерту”)	Қуат көзі 170 В-тан төмен түсіп кетсе, құрылғы тұрақты күйге ауысады.	Бұл ешқандай да ақау емес. Бұл компрессорда пайда болуы мүмкін кез келген ақаудың алдын алады. Бұл ескерту кернеу қажетті деңгейге жеткен соң өшеді

Егер тоңазытқышыңыз жұмыс істемей тұрса;

- Қуат іркілісі орын алған ба?
- Аша розеткаға дұрыс жалғанған ба?
- Аша жалғанған розетканың сақтандырғышы немесе негізгі сақтандырғыш жанып кеткен бе?
- Розеткада қандай да бір ақау бар ма? Оны тексеру үшін, тоңазытқышыңызды жұмыс істеп тұрған розеткаға қосыңыз.

Тоңазытқышыңыз жеткілікті дәрежеде салқындатпай тұрса;

- Температура дұрыс орнатылған ба?
- Тоңазытқышыңыздың есігі жиі ашылып, ұзақ уақытқа ашық қалды ма?
- Тоңазытқыштың есігі дұрыс жабылған ба?
- Тоңазытқышқа тамақ немесе азық-түлік салғанда, оны тоңазытқыштың артқы қабырғасына жақындатып қойып, ауа айналымы жүрмей қалған жоқ па?
- Тоңазытқышыңыз шамадан тыс толып тұрған жоқ па?
- Тоңазытқышыңыз бен артқы және бүйір қабырғалар арасында жеткілікті қашықтық сақталған ба?
- Қоршаған орта температурасы пайдалану жөніндегі нұсқаулықта көрсетілген мәндер аралығында орнатылған ба?

Тоңазытқыш бөлігіндегі азық-түліктер шамадан тыс салқындатылған болса;

- Температура дұрыс орнатылған ба?
- Жақын уақытта мұздатқыш бөлігіне тым көп азық-түлік салынған ба еді? Ісолай болса, тоңазытқышыңыз сол азық-түліктерді салқындату үшін ұзақ жұмыс істейтіндіктен, тоңазытқыш бөлігіндегі азықтарды шамадан тыс салқындатып жіберуі мүмкін.

Егер тоңазытқышыңыз тым жай жұмыс істеп тұрса;

Орнатылған салқындату деңгейін сақтап тұру үшін, компрессор арасында қосылып тұруы мүмкін. Мұндайда тоңазытқыштан шығатын шулар қалыпты болып табылады және олар оның жұмысының өсерінен шығады. Қажетті салқындату деңгейіне жеткен соң шулар автоматты түрде басыла бастайды. Егер шулар басылмаса;

- Құрылғыңыз тұрақты орналасқан ба? Аяқтары реттелген бе?
- Тоңазытқышыңыздың артында бірдеңе тұр ма?
- Сөрелер мен сөредегі ыдыстар дірілдеп тұр ма? Солай болса, сөрелердің және/немесе ыдыстардың орнын ауыстырыңыз.
- Тоңазытқышқа салған заттарыңыз дірілдеп тұр ма?.

Қалыпты шулар;**Тырс еткен (Мұздың шытынауы) дыбыс:**

- Автоматты еріту барысында.
- Құрылғы салқындатылғанда немесе қыздырылғанда (құрылғы материалының кеңеюінің нәтижесінде).

Қысқа тырс еткен дыбыс: Термостат компрессорды қосқанда/өшіргенде естіледі.

Компрессордың шуы (Қалыпты қозғалтқыш шуы): Бұл шу компрессордың қалыпты жұмыс істеп тұрғандығын білдіреді. Компрессор қосулы тұрғанда ол аз уақыт ішінде көп шу шығаруы мүмкін.

Бүлкілдеген дыбыс және шашырау: Бұл шу желі құбырларындағы хладагенттің ағынының өсерінен шығады.

Су ағынының шуы: Бұл - еріту барысында буландыру контейнеріне келіп түсетін су ағынынан шығатын қалыпты шу. Бұл шу еріту барысында естілуі мүмкін.

Ауа ағынының шуы (Қалыпты желдеткіш шуы): Мұндай шу No-Frost (Қырау қатпайтын) тоңазытқыштардың қалыпты жұмысының барысында естіледі, ол ауа айналымының нәтижесінде туындайды.

Тоңазытқыш ішіне ылғал жиналып қалса;

- Барлық өнімдер дұрыстап оралған ба? Контейнерлер тоңазытқышқа салмас бұрын кептірілген бе?
- Тоңазытқыш есіктері жиі ашылды ма? Есіктер ашық тұрғанда, бөлменің ылғалдығы тоңазытқышқа енеді. Егер сіз тоңазытқыш есіктерін жиі аша берсеңіз, оның үстіне бөлме ішіндегі ылғалдық жоғары болса, тоңазытқыш ішіндегі ылғалдық өте тез арта бастайды.

Егер есіктер дұрыстап ашылып-жабылмаса;

- Азық-түлік қаптамалары есіктің жабылуына кедергі келтіріп тұр ма?
- Есік бөліктері, сөрелер мен тартпалар дұрыс орналасқан ба?
- Есік тығыздағыштары сынып, немесе жыртылып қалмаған ба?
- Тоңазытқышыңыз тегіс жерге орналасқан ба?

Егер тоңазытқыш корпусының есік топсасына жанасқан жиектері жылы болса;

Әсіресе жазда (ыстық ауа райында), топсаға жанасқан тұс компрессор жұмысының барысында тез қызатын беттерде бұл жағдай қалыпты болып саналады.

МАҢЫЗДЫ ЕСКЕРТПЕЛЕР:

- Компрессорды қорғау функциясы қорек көзі кенеттен өшіп қалған жағдайда немесе құрылғыны желіден ажыратқан жағдайда іске қосылады, себебі мұндайда салқындату жүйесіндегі газ тұрақты болмайды.
Тоңазытқышыңыз 5 минуттан кейін іске қосылады, уайымдайтын себеп жоқ.
- Егер тоңазытқышты ұзақ уақыт пайдаланбайтын жоспарыңыз болса (мәселен, жазғы демалыстарда), оны желіден ажыратып қойыңыз. Тоңазытқышыңызды 4-ші тармаққа сәйкес тазалап, ылғал мен иістің алдын алу үшін есікті ашық қалдырыңыз.
- Егер жоғарыда көрсетілген нұсқауларды орындағанның өзінде ақау түзелмесе, жақын маңда орналасқан қызмет көрсету орталығына хабарласыңыз.
- Сіз сатып алған құрылғы үй шаруасында пайдалануға арналған, сондықтан ол тек үйде және көрсетілген мақсаттар үшін ғана қолданылуы керек. Ол жалпы немесе коммерциялық мақсатта пайдалануға жарамайды. Егер тұтынушы құрылғыны көрсетілген функцияларға сәйкес келмейтін тәртіпте қолданатын болса, біз құрылғы өндірушісі мен оны жеткізушінің кепілдік уақыт ішіндегі кез келген жөндеу мен ақау үшін жауапкершілік алмайтынын ескертеміз.

Қуатты үнемдеу жөніндегі кеңестер

1. Құрылғыны салқын өрі жақсы желдетілетін бөлмеге орнатыңыз, бірақ тікелей күн сәулелерінің астына және жылу көздерінің жанына орнатпаңыз (радиатор, плита.. т.б.). Егер сіз оны жылу көздеріне жақын жерге орнатсаңыз, оқшаулағыш тақта пайдаланыңыз.
2. Жылы тағамдар мен сусындарды тоңазытқыш немесе мұздатқыш бөліктеріне салмас бұрын әбден суытып алыңыз.
3. Мұздатылған өнімдерді еріткенде, оны тоңазытқыш бөлігіне салыңыз. Мұздатылған өнімдердің төмен температурасы қажетті энергияны азайта отырып, еріту барысында тоңазытқыш бөлігін салқындатуға көмектеседі.
4. Құрылғы ішіне сұйық өнімдер салғанда олардың беті жабық екеніне көз жеткізіңіз. Әйтпесе құрылғы ішіндегі ылғалдық артып, сұйық өнімдерді салқындатуға қажетті уақыт ұзарып кетеді. Сондай-ақ, сусындар мен сұйық тағамдардың үстін жапсаңыз, олардың иісі мен дәмі сақталады.
5. Құрылғы ішіне тағамдар мен сусындар салғанда, оның ішіндегі температура тұрақты күйде сақталуы үшін есікті тез ашып, жабыңыз.
6. Құрылғыдағы температуралық талаптары әртүрлі болатын кез келген бөлімдердің қақпақтарын жабық ұстаңыз (контейнер, салқындатқыш...т.б.).
7. Есік тығыздағышының таза өрі икемді екеніне көз жеткізіңіз. Тығыздағыштар тозған немесе бұзылған болса, оларды алмастырыңыз.

ҚҰРЫЛҒЫНЫҢ БӨЛІКТЕРІ МЕН БӨЛІМДЕРІ

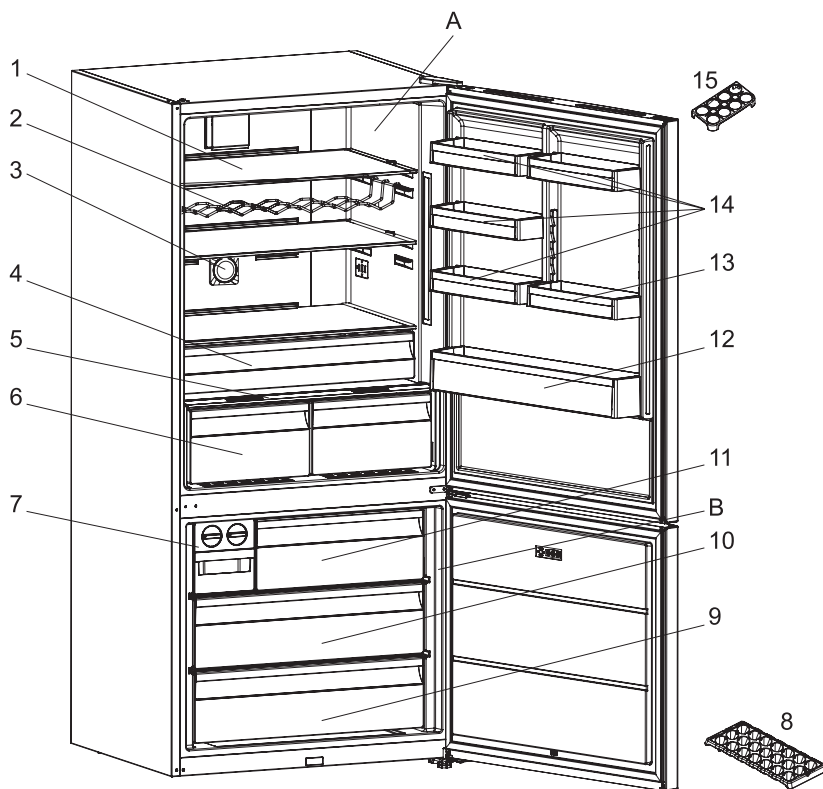

Бұл презентация тек құрылғының бөліктері туралы ақпаратқа арналған.
Құрылғы бөліктері оның үлгісіне қарай әртүрлі болуы мүмкін.

A. ТОҢАЗЫТҚЫШ БӨЛІМІ

B. МҰЗДАТҚЫШ БӨЛІМІ

- | | |
|--|--|
| 1. Тоңазытқыш бөлімінің сөрелері | 9. Мұздатқыштың төменгі жәшігі |
| 2. Бөтелкелер қоятын сөре / Шарап сөресі * | 10. Мұздатқыштың ортаңғы жәшігі |
| 3. Ионизатор * | 11. Мұздатқыштың үстіңгі жәшігі |
| 4. Салқындатқыш сөресі * | 12. Бөтелкелер қоятын сөре |
| 5. Мұздатқыш жапқышы | 13. Реттелмелі есік сөресі * / Есік сөресі |
| 6. Контейнерлер * | 14. Салқындату бөлімінің есік сөрелері |
| 7. Мұз қатыру бөлімі * | 15. 1Жұмыртқа ұстағыш |
| 8. Мұз науасы* | |

* Кей үлгілерде

КООПСУЗДУК НУСКАМАЛАРЫ

Окуу жана көңүл буруу маани

Шайманды колдонордон мурда бул коопсуздук нускамаларын окуңуз.

Аларды келээрки керек болгонго чейин сактап коюңуз.

Бардык убакытта сактоо үчүн бул нускамалар менен шаймандын өзү маанилүү коопсуздук эскертүүлөрдү камсыз кылат.

Шайман туура эмес колдонгон же туура эмес жөнгө салынган болсо, өндүрүүчү бул коопсуздук нускамаларын колдонуу жөндөмсүздүгү боюнча жоопкерчиликти четке кагат.

 **Өтө жаш балдар (0-3 жаштагы)** шаймандан алыс болушу зарыл. **Жаш балдар (3-8 жаштагы)** көзөмөл астында болбогон учурда, шаймандан алыс болушу керек. 8 жаштагы жана бул жаштан өйдө балдар жана физикалык, сезгич же акыл жөндөмдүүлүгү чектелген же тажрыйбасы жана билими жетишпеген адамдар бул шайманды көзөмөл астында же коопсуздук нускамалар берилгенде гана колдоно алышат жана коркунуч келерин түшүнүшү керек. Балдар шайман менен ойнобошу зарыл.

Көзөмөл жок балдар тарабынан тазалоо же колдонуу боюнча тейлөө жүргүзүлбөшү керек. 3–8 жаштагы балдарга муздатуучу шаймандардын ичине азык-түлүктөрдү салууга жана алууга тыюу салынат.

УРУКСАТ БЕРИЛГЕН КОЛДОНУУ

 **ЭСКЕРТҮҮ:** Шайман тышкы өчүрүү тутумдар, таймер же өзүнчө пульт тутум сыяктуулар менен башкарууга жасалган эмес.

 Шайман үйдүн ичинде жана ушул сыяктуу төмөнкүлөргө колдонууга жасалган: дүкөндөрдүн, кеңселердин жана башка жумуш

чөйрөлөрдүн ичинде кызматкерлерге арналган ашкана аймактарында; чарба үйлөрүндө; кардарлар аркылуу мейманкаларда, мотельдерде жана башка турак жай чөйрөлөрүндө.

 Бул шайман, профессионалдык колдонууга эмес. Шайманды сыртта колдонбоңуз.

 Шаймандын ичинде колдонулган лампа атайын үйдө колдонулуучу шаймандаргы даярдалган жана жалпысынан үйдүн ичинде бөлмөгө жарык берүүгө жарактуу эмес (ЕС нускамасы 244/2009).

 Климаттык класс боюнча техникалык маалыматтар тактасында ылайык шайман төмөнкү деңгээлдеги температурадагы жерлерде колдонууга даярдалган. Белгиленген деңгээлден ашкан температурада көп убакытка чейин калып калса, шайман туура эмес иштеши мүмкүн.

Тышкы абанын температурасынын климаттык классы (°C)

SN: 10 дон 32 °C чейин;

ST: 16 дон 38 °C чейин;

N: 16 дон 32 °C чейин;

T: 16 дон 43 °C чейин;



Бул шайман үзгүлтүксүз диаграмма функциясын камтыбайт.

Хладагенттин айлампа контуру R600a (HC) камтыйт.

Курамында изобутан бар шаймандар (R600a): изобутан айлана чөйрөгө зыян келтирбеген табигый газ болуп саналат, бирок тез өрт алуучу зат.

Ошондуктан, хладагенттин контурунун түтүкчөлөрүнө зыян келтирилбегендигин аныктоо зарыл, хладагенттин контурун бошотуп жатканда.

⚠ ЭСКЕРТҮҮ : Хладагенттин контурунун түтүкчөлөрүнө зыян келтирбеңиз.

⚠ ЭСКЕРТҮҮ : Желдетүү тешигин, шайман тосмосун же орнотулган тутумду толтурбай кармоо керек.

⚠ ЭСКЕРТҮҮ : Өндүрүүчү тарабынан сунушталган заттардан башка механикалык, электрдик же химиялык заттарды тоңдуруу процессин ылдамдатуу үчүн колдонбоңуз.

⚠ ЭСКЕРТҮҮ : Өндүрүүчү тарабынан уруксат берилбеген электрдик аппараттарды шаймандын бөлүмдөрүн ичине салбаңыз же колдонбоңуз.

⚠ ЭСКЕРТҮҮ : түздөн-түз суу берүүгө кошулбаган муз иштеп чыгаргычтар жана/же суу диспенсерлер ичүүчү суу менен гана толтурулушу керек.

⚠ ЭСКЕРТҮҮ : Автоматтык муз иштеп чыгаргыч жана/же суу диспенсерлер ичүүчү суу жеткирүүчү суу жеткирүүгө гана кошулушу керек, 0,17 жана 0,81 МПа (1,7 жана 8,1 бар) ортосундагы негизги суу басымы менен.

⚠ Шаймандын ичине же жанына аэрозоль банкалары сыяктуу жарылуучу же бензин же башка тез өрт алуучу материалдарды койбоңуз.

⚠ Муз таңгактарынын (кээ бир моделдерде) курамдарын (уулуу эмес) жутпаңыз. Суукка алдыруу себебинен муз кубиктерин же муз набаттарын тоңдургучтан алып чыгары менен жегенге болбойт.

⚠ Жеткиликтүү желдеткичтин капкагынын ичиндеги аба фильтрин колдонууга жасалган продукциялар үчүн фильтрлер ар дайым муздаткыч иштей турган абалда болушу керек.

⚠ Суюктугу бар айнек

контейнерлерди тоңдургуч бөлүмгө койбоңуз, сынып калышы мүмкүн. Желдеткичти (мүмкүн болсо) тамак-аш продукциялары менен тоспоңуз. Азык-түлүктү муздаткычка койгондон кийин анын эшиктери, өзгөчө тоңдургучтун эшиги жабылганын текшериңиз.

⚠ Сынган кутулар тезирээк алмаштырылышы керек.

⚠ Муздаткыч бөлүмүн жаңы тамак-аш сактоо жана тоңдургуч бөлүмүн тоңдурулган тамак-аш сактоо, жаңы тамак-ашты тоңдуруу жана муз кубиктерин жасоо үчүн колдонуңуз.

⚠ Муздаткыч же тоңдургуч бөлүмдөрүнүн ички беттери менен түздөн-түз байланышта болгон жерде оролбогон тамак-ашты коюудан качыңыз.

Шайман атайын бөлүмдөр менен камсыз кылыныш керек (жаңы тамак-аш бөлүмү, ноль деңгээлдеги куту,...). Өнүмдүн атайын китепчесинде башкача көрсөтүлбөсө, шаймандын туура иштеши үчүн аларды алып салууга болот.



С-пентан көбүк бөлүүдөгү газ жаратуучу катары колдонулат жана тез өрт алуучу газ болуп саналат.

Шаймандын ар бир бөлүмүндө температура ар кандай болгондугуна байланыштуу белгилүү бир азыктарды коюуга мүмкүн болгон шаймандын бөлүмдөрү төмөнкүлөр:

- Муздаткычтын бөлүмү:

1) Муздаткычтын жогорку бөлүмүндөгү эшик – мээлүүн температура бөлүмү: Тропикалык жемиштер, консервалар, ичимдиктер, жумурткалар, соустар, туздалган бадыраңдар, май, джемдерди сактоо үчүн сунушталат

2) Муздаткычтын ортоңку бөлүмү

– муздак бөлүм - муздак бөлүм:
Быштак, сүт азыктары, эт азыктары
жана йогурт сакталуучу бөлүм

3) Муздаткычтын ортоңку бөлүмү
– эң муздак бөлүм: Муздак
азык-түлүктү, таттууларды, эт
жана балыкты, каймакты, үйдө
бышырылган тамак-ашты, пуддинг
ж.б. сактаңыз

4) Жемиштер& жашылчалар
суурмасы муздыткычтын төмөнкү
бөлүмүндө жайгашкан: Жашылча-
жемиштерди коюңуз (тропикалык
жемиштер эмес)

5) Тоңдургуч: Эт менен балыкты гана
сактаңыз

- Тоңдургуч бөлүмү:

4 жылдыздуу бөлүм (****) –
азыктарды тоңдурууга ылайыктуу,
анткени андагы температура бир
калыпта бөлүштүрүлөт.
Сатылып алынган тоңдурулган
азыктардын таңгагында сактоо
мөнөтү аяктоочу күн көрсөтүлүп
турат. Мындай мөнөт сакталуучу
азыктын түрүнө жараша аныкталат,
андыктан ага маани берилиши керек.
Жаңы алынган азыктар төмөнкү
мөнөткө сакталышы керек: 1-3 ай
— сыр, деңиз азыктары, балмуздак,
сан/чучуктардын түрлөрү, сүт, жаңы
ичимдиктер; 4 ай — эт азыктары
(уй эти, кой эти, чочко эти); 6
ай — май же маргарин, тоок эти
(тоок, күрп); 8- 12 ай — жемиштер
(цитрус жемиштеринен башка),
куурулган эт (уй эти, чочко эти, кой
эти), жашылчалар. 2 жылдыздуу
бөлүмдө сакталуучу азыктардын
таңгактарында көрсөтүлгөн сактоо
мөнөтүнө маани берилиши керек.
Тамаш-аштын бузулуусунун алдын
алуу үчүн төмөнкүлөрдү аткарыңыз:
- Шаймандын эшигин узак убакытка
ачып туруу бөлүмдөрдөгү
температуранын жогорулашына

алып келет.

- Адатта азык-түлүк тийип турган
үстүнкү беттерди жана дренаж
тутумдарын тазалап туруңуз.
- Суу сакталуучу резервуарлар
колдонулбаса, аларды 48 сааттан
кийин тазалаңыз; суу менен
камсыздоо тутумдарына туташып
турган суу 5 күндөн бери турса, аны
жууп салыңыз.
- Эт жана балык азыктарынын
суюктугу башка азык-түлүккө
тамчылабашы үчүн аларды
ылайыктуу контейнерлерде
сактаңыз.
- Эки жылдыздуу бөлүмдөр
тоңдурулбаган азыктар үчүн
ылайыктуу, мисалы, балмуздакты
же муз кубиктерин сактоо же жасоо.
- Жаңы азык-түлүктү бир, эки
же үч жылдыздуу бөлүмдөрдө
тоңдурбаңыз.
- Эгер муздатуучу шайман узак
убакытка колдонулбаса, аны
өчүрүп, музду ээритип, жууп,
кургатып жана көгөрүп кетпеши
үчүн эшигин ачып коюңуз.

ОРНОТУУ

⚠ Шайман эки же көп адамдар
тарабынан көтөрүлүшү жана
орнотулушу зарыл - жаракат
коркунучу. Таңгактан чыгарууга жана
орнотуу үчүн, коргоочу кол каптарын
колдонуңуз! - кесип кетүү коркунучу
бар.

⚠ Орнотуу, суу менен камсыздоону
кошуу менен (эгер болсо),
электрикалык туташууларды, жана
оңдоолор, тажрыйбалуу техник
тарабынан өткөрүлүшү керек.
Колдонуучунун нускамасында
көрсөтүлгөн болбосо, шаймандын
бир да бөлүгүн оңдобоңуз жана
алмаштырбаңыз.
Балдарды, орнотулган жерден

алыс кармаңыз. Шайманды таңгактан чыгаргандан кийин, ал жеткирүү убагында сынып калбаганын текшериңиз. Эгер көйгөйлөр болсо, дилер менен же эң жакын жэериңизде жайгашкан Сатып алуудан кийинки кызматка байланышыңыз.

Орнотулгандан кийин, таңгактоону жок кылуу (пластик, стирол пенопластынын бөлүктөрү, ж.б.) балдардан алыс кармалышы керек - муунуу коркунучу бар.

Орнотуу иштерин жүргүзгөнгө чейин шайман электр тогунан ажыратылышы зарыл - токкто урунуу коркунучу бар. Орнотуу иштеринин жүрүшүндө шайман электр кабелине зыян келтирилбегендигин ырастаңыз - токко урунуу коркунучу бар.

Шайманды, орнотуу

аяуктаганда гана иштетиңиз.

⚠ Шайманды жылдырганда полдорго (м. паркетке) зыян келтирип албаңыз. Шайманды жерге орнотуңуз же анын салмагын толугу менен көтөрүүгө тирөөч жасаңыз жана анын көлөмүнө жана колдонууга тийиштүү орун даярдаңыз.

Шайман жылуулуктун булагына жакын эместигин текшериңиз, анын төрт бутун талап кылынгандай кылып жөндөө менен полго тегиз жана туруктуу коюлганын текшерип, шаймандын спирттик денгээл ченөөчү аспапты колдонуу менен тиешелүү түрдө жайгаштырылганын текшериңиз.

Хладагенттин контурунун натыйжалуугун толугу менен ырастоо үчүн шайманды электр тогуна кошконго чейин жок дегенде эки саат күтүңүз.

⚠ ЭСКЕРТҮҮ : Шайманды жайгаштырып жатсаңда, шаймандын шнуру бузулуп же ага зыян келтирилбеши керек.

⚠ ЭСКЕРТҮҮ : жабдуунун туруктуулугунун бузулушунун кесепетинен келип чыгуучу күтүлбөгөн кырдаалды болтурбоо үчүн, орнотуу жери же оңдоо өндүрүү колдонмосуна ылайык жүргүзүлүшү зарыл. Муздаткычты анын арткы дубалына (конденсатордун катушкасына) газ плитанын темир шлангасын, темир газ же суу түтүктөрдү, же электр зымдарды тийгизиш жайгаштырбаш керек.

⚠ Тийиштүү желдетүүнү камсыз кылуу үчүн шаймандын эки жагында жана үстүндө орун калтырыңыз. Ысык беттерге жеткиликти болтурбоо үчүн шаймандын арт жагындагы жана шаймандын артындагы дубалдын аралыгы 50 мм болушу зарыл. Бул аралыкты кыскартуу өнүмдүн энергия сарптоосун жогорулатат. Өнүмдү токко туташтыруудан мурда, орнотуу учурунда кабелди сууруп коюну унутпаңыз.

ЭЛЕКТРДИК ЭСКЕРТҮҮЛӨР

⚠ Эгер шаймандын штепсель вилокасы жеткиликтүү болсо электр тогунан сууруп алуу, же улуттук коопсуздук стандарттарына ылайык айры тешиктин үстүндө орнотулган жеткиликтүү көп полярдык которгучту колдонуу менен ажыратуу зарыл жана шайман жердетилиши керек.

⚠ Узарткыч кабелин, тармак чыгаруу вилоканын же адаптерлерди колдонбоңуз.

Электрдик түзүүчүлөр орнотулгандан кийин колдонуучуларга жеткиликтүү болбошу зарыл. Шайманды, сиз суу болсоңуз же жылаң аяк болсоңуз колдонбоңуз.

Эгерде кубаттуулук шнуруна же

вилкасына зыян келтирилсе, тийиштүү иштебесе, же жабдууга зыян келтирилсе же түшүп кетсе, шайманды иштетпеңиз.

⚠ Эгерде электр кабель бузулган болсо, зыян келтирүүнү алдын алууга аны өндүрүүчү, анын тейлөө агент же квалификациясы бар адамдар тарабынан алмаштырылышы керек - токко уруну коркунучу бар.

⚠ ЭСКЕРТҮҮ : Бир нече алып жүрө турган розеткаларды же алып жүрө турган кубат камсыздоочуларды шаймандын артына жайгаштырбаңыз.

ТАЗАЛОО ЖАНА КАРМОО

⚠ ЭТИЯТ БОЛУҢУЗ: Тейлөө иш-аракеттерин аткаруудан мурун, шаймандын өчүрүлгөнүн жана электр туташуусунан ажыратылганын тактаңыз; Буу менен тазалоочу шаймандарын эч качан колдонбоңуз - токко урунуу коркунучу бар.

⚠ Терезе бүркүгүчтөр, тазалоочу курамдар, тез өрт алуучу суюктуктар, тазалоочу момдорду, концентрацияланган тазалоо каражаттар, агарткычтар же пластик бөлүктөрдөгү, ички жана эшик гильзарындагы же катмарларындагы мунай курамында бар. жуугуч каражаттар сыяктуу жылмалагыч же катуу тазалоо каражаттарын колдонбоңуз.

ТАҢГАКТАЛГАН МАТЕРИАЛДАРДЫ ЖАЙГАШТЫРУУ

Таңгакталган материалдар 100%га кайра иштетүүчү болуп саналат жана кайра иштетүү символу менен белгиленет 

Ошондуктан таңгактын ар бир бөлүгү жоопкерчилик менен жана таштанды чыгарууну жөнгө салуучу жергиликтүү коопсуздук эрежелерине толук ылайык чыгарылышы керек.

ҮЙДӨ КОЛДОНУЛГАН ШАЙМАНДАРДЫ ЖОК КЫЛУУ

Бул шайман кайрадан пайдаланууга жарамдуу материалдардан жасалган. Аны жергиликтүү таштанды чыгаруу эрежелерине ылайык чыгаруу

керек. Электрдик турмуш-тиричилик техникаларын колдонуу, калыбына келтирүү жана кайра иштетүү боюнча кеңири маалымат алуу үчүн тийиштүү жергиликтүү бийликке, турмуш-тиричилик техникаларын өндүрүү жана таштандылары чыгаруу кызматына же шайман сатып алган дүкөнгө кайрылыңыз. Бул шайман 2012/19/EU Еврокомиссиянын коопсуздук эрежелеринин көрсөтмөсүнө жана Электрикалык жана электрондук жабдууларды утилизациялоо (WEEE) директивасына ылайык белгиленген. Өңүмдү туура жок кылуу менен колдонуучу айлана-чөйрөгө терс таасирин жана адамдардын ден соолугун сактоого салым кошот. Өңүмдөгү же коштомо документтеги

 символу, ал турмуш-тиричилик калдыгы катары каралбастан, электр жана электрондук шаймандарды кайра иштетүү үчүн ылайыктуу жыйноо борборуна өткөрүлүшү керек экенин көрсөтөт.

ЭНЕРГИЯНЫ ҮНӨМДӨӨ БОЮНЧА КЕҢЕШТЕР

Шайманды кургак, жакшы желдетилген, ысык булактардын алыс жайгашкан (мисалы, радиатор, плита ж.б.) жана күн нуру түз тийбеген жерге орнотуңуз. Керек болсо, обочолооч плиталарын колдонуңуз.

Тийиштүү желдетүүнү камсыз кылуу үчүн төмөнкү орнотуу эрежелерин сактаңыз. Өңүмдүн артына жетишсиз желдетүү энергиянын сарпташын жогорулатат жана муздатуунун натыйжалуулугун төмөндөтөт.

Эшикти тез-тезден ачып жабуу Кубаттуулук керектөөнү жогорулатышы мүмкүн.

Шаймандын ички температурасы жана Энергиянын сарптоосу ошондой эле сырткы температурадан жана шаймандын жайгашкан жерине көз каранды болушу мүмкүн. Температураны тууралоодо бул факторлор эске алынышы керек. Эшикти мүмкүн болушунча аз ачыңыз.

Тоңдурулган тамак-аш эригенде, аларды муздаткычка салыңыз.

Тоңдурулган азыктардын төмөн температурасы муздаткычтагы тамак-ашты муздатат. Шайманга салаардан мурда жылуу тамак-аш жана суусундуктарды муздатыш керек.

Текчелердин муздаткычтагы алган орундары энергияны колдонуу натыйжалуулукка эч кандай таасир тийгизбейт. Тамак-аш аба айлануусун камсыз кыла тургандай болуп текчелерге коюлушу керек (тамак-аш бири-бирине тийбеси жана тамак-аштын жана арткы дубалдын аралыгы сакталышы керек).

Тоңдурулган тамак-аш сактоонун сыйдыргычытын кутуларды жана эгер бар болсо, Тоңдургуч текчесин токтотууну алып салуу.

Компрессордон келген үндөрдөн коркпоңуз. Алар нормалдуу, иштеп жатканын көрсөткөн үндөр.

АР ТҮРЛҮҮ ФУНКЦИЯЛАР ЖАНА МҮМКҮНЧҮЛҮКТӨР

Жаңы муундагы муздатуу технология тууралуу маалымат
Жаңы муундагы муздатуу технологиядагы муздаткычтардын иштөө системасы статикалык муздаткычтарга салыштырмалуу айырмаланат. Башка муздаткычтардын тоңдургуч бөлүмүнүн эшиги ачылып жабылгандан улам муз пайда болушу мүмкүн болуп жана азыктардын нымдуулугу жогорулашы мүмкүн. Мындай муздаткычтарды тез тезден өчүрүп, музун эритүү талап кылынат; муздаткыч маал маалы менен өчүрүлүп, тоңдурулган азыктар ыңгайлуу контейнерге алынып, тоңдургуч бөлүмүндө пайда болгон муз алынып салынышы керек.

Жаңы муундагы муздатуу технологиясындагы муздаткычтарда, кургак муздак аба муздаткыч менен тоңдургуч бөлүмдөрүнүн ичине желдеткич аркылуу текши бөлүштүрүлөт. Муздак аба азыктарыңызды нымдуулук менен муздун пайда болушунун алдын алып, текши жана бир деңгээлде муздатат.

Муздаткыч бөлүгүндө, муздаткыч бөлүмүнүн жогору жагында жайгашкан аба жетдеткичи аркылуу үйлөнүп турган аба, аба чыгаруучу тешиктен чыгып, муздатылып турат. Ошол эле убакта, чыгуучу тешиктерден муздак аба, муздатуу бөлүкчөсүнө текши бөлүштүрүлөт.

Тоңдургуч менен муздаткыч бөлүмдөрүндө аба айланбаганынан улам, бир бөлүмдөгү жыт экинчисине аралашпайт.

Натыйжада, жаңы муундагы муздатуу технологиядагы муздаткычыңыз колдонуунузду жеңилдетип, чоң көлөмдөгү азыктарыңызды жаңы бойдон сактоо мүмкүнчүлүгүн берет.

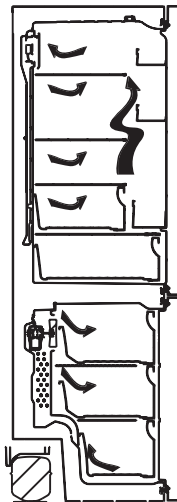

Дисплей жана башкаруу панели

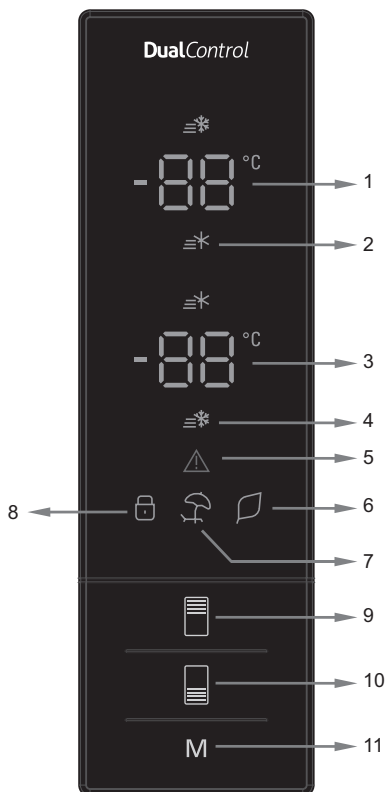

Башкаруу панелин колдоу

1. Муздаткычты орнотуу маанисинин экраны.
2. Супер муздатуу индикатору.
3. Тоңдургучту орнотуу маанисинин экраны.
4. Супер тоңдуруу индикатору.
5. Сигнал символу.
6. Үөмдөө режиминин символу.
7. Отпуск режиминин символу.
8. Балдардан кулпулоо режиминин символу.
9. Бул муздаткычтын маанисин коюу режимин иштетип жана каалаган убакта супер муздак режиминин иштетилүүсүн көрсөтөт. Муздаткыч 8, 6, 5, 4, 2 °C супер муздак температураларына коюла алат.
10. Бул тоңдургучтун маанисин коюу режимин иштетип жана каалаган убакта супер тоңдуруу режиминин иштетилүүсүн көрсөтөт. Тоңдургуч -16, -18, -20, -22, -24°C супер тоңдуруу температураларына коюла алат.
11. Бул (үнөмдөө, отпуск...) режимдеринин каалаган убакта иштетилишин көрсөтөт.

Муздаткычыңызды иштетүү

Super freeze (Супер тоңдуруу) режими

Кантип колдонсо болот?

- Тоңдургучту орнотуу баскычын Супер тоңдуруу символу экранда пайда болгуча басыңыз.

Үн сигналы бип деген үндү чыгарат. Режим орнотулган болот.

Бул режим убагында:

- Муздаткычтын температурасы жана супер муздак режими жөнделөт. Бул жагдайда супер тоңдуруу режими улантылат.
- Үнөмдөө жана Отпуск режимин тандай албайсыз.
- Супер тоңдуруу режими тандоо убагында аткарылгандай тартипте кайра токтотула алат.

Эскертүү: “Super Freeze” (“Супер тоңдуруу”) режими 24 сааттан кийин же тоңдургуч сенсорунун температурасы -25°C төмөн болсо автоматтык түрдө токтотулат

Super cool (супер муздатуу) режими

Кантип колдонсо болот?

- Муздаткычты орнотуу баскычын Супер муздатуу символу экранда пайда болгуча басыңыз.

Үн сигналы бип деген үндү чыгарат. Режим орнотулган болот.

Бул режим убагында:

- Тоңдургучтун температурасы жана супер тоңдуруу режими жөнделөт. Бул жагдайда супер муздатуу режими улантылат.
- Үнөмдөө жана Отпуск режимин тандай албайсыз.
- Супер тоңдуруу режими тандоо убагында аткарылгандай тартипте кайра токтотула алат.3

EcoParty (Үнөмдөө) режими

Кантип колдонсо болот?

- Эко символу пайда болгуча “режим баскычын” басыңыз.
- 1 секунда бою бир да баскыч басылбаса. Режим орнотулат. Эко символу 3 жолу күйүп өчөт. Режим орнотулганда, үн сигналы бип деген үндү чыгарат.
- Тоңдургуч жана муздаткыч температура сегменттери “E” дегенди көрсөтөт.
- Үнөмдөө символу жана E режим аяктаганга чейин күйөт.

Бул режим убагында:

- Тоңдургучту жөндөсө болот. Үнөмдөө режими жокко чыгарылганда, тандалган орнотуу маанилери улантылат.
- Муздаткычты жөндөсө болот. Үнөмдөө режими жокко чыгарылганда, тандалган орнотуу маанилери улантылат.
- Супер муздатуу жана супер тоңдуруу режимдерин тандаса болот. Үнөмдөө режими автоматтык түрдө жокко чыгарылып, тандалган режим иштетилет.
- Үнөмдөө режими жокко чыгарылгандан кийин отпуск режимин тандаса болот. Андан соң тандалган режим иштетилет.
- Жокко чыгаруу үчүн, режим баскычын гана бир басып койсоңуз болот.

Holiday (Отпуск режими)

Кантип колдонсо болот?

- Отпуск символу пайда болгуча “режим баскычын” басыңыз
- 1 секунда бою бир да баскыч басылбаса. Режим орнотулат. Отпуск символу 3 жолу күйүп өчөт. Режим орнотулганда, үн сигналы бип деген үндү чыгарат.
- Мздугыраак температура сегменттери “-” көрсөтөт.
- Отпуск символу жана “-” режим аяктагыча күйүп турат.

Бул режим убагында:

- Тоңдургучту жөндөсө болот. Отпуск режими жокко чыгарылганда, тандалган орнотуу маанилери улантылат.
- Муздаткычты жөндөсө болот. Отпуск режими жокко чыгарылганда, тандалган орнотуу маанилери улантылат.
- Супер муздатуу жана супер тоңдуруу режимдерин тандаса болот. Отпуск режими автоматтык түрдө жокко чыгарылып, тандалган режим иштетилет.
- Отпуск режими жокко чыгарылгандан кийин үнөмдөө режимин тандаса болот. Андан соң тандалган режим иштетилет.
- Жокко чыгаруу үчүн, режим баскычын гана бир басып койсоңуз болот.



Drink cool (муздатып ичүү режими)

Кантип колдонсо болот?

- Бул режим ичимдиктерди жөндөлгөн убакытта муздатуу үчүн колдонулат.

Бул режим убагында:

- Тондургуч баскычын 5 секунда бою басыңыз.
- Тондургучта орнотулган маанинин экранында атайын анимация иштетилип, муздаткыч орнотулган экранда 05 күйүп өчөт.
- Муздаткыч баскычын убакытты жөндөө үчүн (05 - 10 - 15 - 20 - 25 - 30 мүнөт) басыңыз.
- Убакытты тандаганыңызда, номерлер экранда 3 жолу күйүп өчүп, үн бип деп чыгат.
- 2 секунданын ичинде бир да баскыч басылбаса, убакыт орнотулат.
- Артка саноо убакыты жөндөлгөн убакыттан тарта мүнөт сайын санайт.
- Калган убакыт экранда көрсөтүлүп турат.
- Бул режимди жокко чыгаруу үчүн, тондургучту орнотуу баскычын 5 секунда бою басыңыз.



Child lock (Балдарга бөгөт коюу) функциясы

Кантип колдонсо болот?

- Балдар баскычтарды басылап онобушу үчүн жана сиз орноткон жөндөөлөрдү өзгөртпөшү үчүн, балдарга бөгөт коюу шайманда жеткиликтүү.

Child lock (Балдарга бөгөт коюуну) иштетүү

- Тондургуч жана муздаткыч баскычтарын бир убакта 5 секунда бою басыңыз.

Бул режим убагында:

- Тондургуч жана муздаткыч баскычтарын бир убакта 5 секунда бою басыңыз.

Эскертүү: Эгер электр кубаты жок болуп же муздаткыч розеткага сайылбай турса, балдарга бөгөт коюу режими да өчүрүлөт.



Screen saver (экранды сактоо) режими

Кантип колдонсо болот?

- Бул режим, режимди күйгүзүү баскычын 5 секунда бою бассаңыз иштетилет.
- Эгер режим иштетилген убакта, бир да баскыч 5 секунданын ичинде басылбаса, көзөмөлдөө панелинин жарыгы өчөт.
- Эгер сиз көзөмөлдөө панелинин жарыгы өчүк кезде каалаган баскычты бассаңыз, учурдагы орнотуулар экранда пайда болуп, андан соң сиз каалагандай жөндөөлөрдү аткара аласыз. Эгер сиз экран сактагыч режимин жокко чыгарып же каалаган баскычты 5 секунданын ичинде да баспасаңыз, көзөмөлдөө панели кайра өчүп калат.
- Экранды сактоо режимин жокко чыгаруу үчүн, режим баскычын кайра 5 секунда бою басыңыз.
- Экран сактагыч режими активдүү кезде, сиз балдар кулпусун да иштете аласыз.



Муздаткычтын температура орнотуулары

- Муздаткычты орнотуу индикаторунун башталгыч температурасы +4 °C.
- Муздаткыч баскычын бир жолу басыңыз.
- Бул баскычты биринчи жолу басканыңызда, акыркы маани муздаткычтын орнотуу индикаторунда пайда болот.
- Бул баскычты качан бассаңыз, төмөнүрөөк температура орнотулат. (+8 °C, +6 °C, +5 °C, +4 °C, +2 °C, супермуздак)
- Муздагыраак орнотуу баскычын супер муздак символу пайда болгуча басканыңызда жана каалаган баскычты 1 секунда бою баспасаңыз, Супер муздак сүрөтчөсү күйөт.
- Эгер сиз басканды уланта берсеңиз, ал +8 °C баштап кайра иштетилет.
- Отпуск режими, Супер тондуруу режими, Супер муздатуу режими же Үнөмдөө режимине чейин тандалган температура мааниси, режим өчкөндө же жокко чыгарылганда окшош бойдон кала берет. Шайман ошол температурада иштөөнү уланта берет.



Тоңдургуч температурасын орнотуу

- Тоңдургучту орнотуу индикаторунун башталгыч температурасы -18 °С.
- Тоңдургуч баскычын бир жолу басыңыз.
- Бул баскычты бир бассаңыз, акыркы орнотулган маани экранда күйүп өчөт.
- Бул баскычты качан бассаңыз да, төмөнүрөөк температура (-16 °С, -18 °С, -20 °С, -22 °С, -24 °С супертоңдуруу) орнотулат.
- Тоңдурууну орнотуу баскычын супер тоңдуруу символу пайда болгуча басканыңызда жана каалаган баскычты 1 секунда бою бассасаңыз, Супер муздак сүрөтчөсү күйөт.
- Эгер сиз басканды уланта берсеңиз, ал -16 °С баштап кайра иштетилет.
- Отпуск режими, Супер тоңдуруу режими, Супер муздатуу режими же Үнөмдөө режимине чейин тандалган температура мааниси, режим өчкөндө же жокко чыгарылганда окшош бойдон кала берет. Шайман ошол температурада иштөөнү уланта берет.



Температуранын жөндөөлөрү тууралуу эскертүүлөр

- Температура жөндөөлөрү эшиктин ачылышынын жыштыгына жана муздаткычтын ичинде сакталган азыктын көлөмүнө карай аткарылышы керек.
- Бир жөндөөнү бүтүрмөйүнчө экинчи жөндөөгө өтпөңүз.
- Муздаткычыңыз толугу менен муздатылышы үчүн, өчүрүлбөстөн розеткага сайылып, айлана чөйрөдөгү температурага карай 24 саат бою иштетилиши керек. Муздаткычыңыздын эшигин кайра ачпаңыз жана ошол мөөнөттө анын ичине өтө көп азыкты салбаңыз.
- Розеткадан өчүрүп, андан соң аны иштетүү үчүн кайра күйгүзгөндө же свет өчүп калгандан кийин кайра күйгөндө, муздаткычыңыздын компрессоруна зыян келтирилбеши үчүн 5 мүнөттүк кечиктирүү функциясы колдонулат. Муздаткычыңыз 5 мүнөттөн кийин нормалдуу түрдө иштеп баштайт.
- Муздаткычыңыз, маалымат энбелгисинде көрсөтүлгөн климаттык класска карай айланадагы температура интервалдарындагы стандартта иштөөгө арналган. Муздатуу натыйжалуулугун сактоо үчүн, муздаткычыңызды көрсөтүлгөн температура диапазондорунан тышкаркы көрсөткүчтөрдө иштетүүңүздү сунуштабайбыз.
- Бул шайман 10 °С - 43 °С температурасындагы диапазондо колдонулууга арналат.

Климаттык классы	Тышкы абанын температурасынын. (°С)
SN:	10 дан 32 °С чейин
ST:	16 дан 38 °С чейин
N:	16 дан 32 °С чейин
T:	16 дан 43 °С чейин

Аксессуарлар

Twist Ice (Айрым моделдерде)

- Муз жасоочу лотокту чыгарыңыз
- Сызыкка сууну толтуруңуз.
- Муз жасоочу лотокту ордуна коюңуз
- Муз кубиктери жасалганда, рычагды тартып, муз чарчыларын муз салган кутуга түшүрүңүз.

Эскертүү:

- Музду жасоо үчүн муз сактаган кутуга сууну толтурбаңыз. Болбосо кутуга зыян келтирилиши мүмкүн.
- Муздаткыч иштеп жатканда муз жасагычты кыймылдатуу кыйыныраак болушу мүмкүн. Мындай жагдайда аны айнек текчелерин алып чыгарып, тазалоо керек.

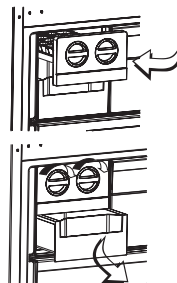

Муз лотогу (Айрым моделдерде)

- Муз лотогуна суу куюп, тоңдургуч бөлүмүнө салыңыз.
- Суу толугу менен тоңуп калганда, рычагды төмөндө көрсөтүлгөндөй тартып, музду чыгарсаңыз болот.



Салкындатуу текчеси (Айрым моделдерде)

Азыктарды тоңдургуч же муздаткыч бөлүмүндө сактагандан көрө салкындатуу бөлүмүндө сактасаңыз, ал азыктын жаңы бойдон калып, жаңылыгын жана анын даамын бузбайт.

Салкындаткыч текчеси кир болуп калганда, аны алып чыгарып, суу менен чайкаңыз.

(Суу 0 °С тепературада тоңуп калат, бирок туз же шекер камтылган азыктар бул температурадан төмөн деңгээлде тоңот) Салкындаткыч бөлүмү чийки балык, жеңил консерваланган азыктарды, күрүчтү, ж.б.... сактоо үчүн колдонулат.

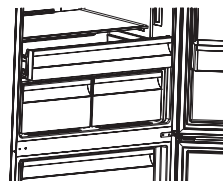

Тоңдургучуңуз келген азыктарды же муз лотокторун салкындаткыч текчесине салбаңыз.

Салкындаткыч текчесин алып салуу

- Салкындаткыч текчесин өзүңүзгө карай жүгүрткүчтөр менен алдыга тартыңыз.
- Салкындаткыч текчесин жүгүрткүчтөн өйдө көтөрүп, муздаткычтан алып чыгарыңыз.

Тоңдургуч кутусу

Тоңдургуч кутусу азыктарды көбүрөөк убакыт бою сакталуу мүмкүнчүлүгүн берет.

Тоңдургуч кутусун алып чыгаруу;

- Кутуну болушунча өзүңүзгө тартыңыз
- Кутунун маңдайын өйдө тартып, алып чыгыңыз.

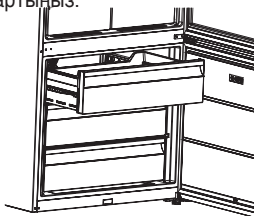

! Бөлүмдүн жүгүрткүчүн кайра орнотуу үчүн ошол эле аракетти тескеринче жасаңыз.

Эскертүү: Кутуну алып чыгарып жатканда, анын кармагычын ар дайым кармаңыз.

Humidity Control (Нымдуулукту көзөмөлдөө)

Нымдуулукту көзөмөлдөө жабык абалда кезде, ал жаңы мөмө-жемиштер менен жашылчалардын узагыраак мөөнөткө жаңы бойдон калуусуна мүмкүнчүлүк берет.

Эгер контейнер толуп калса, анын маңдайында жайгашкан жаңы тергичти ачыңыз. Бул контейнердин ичиндеги абанын жана нымдуулук диапазонунун көзөмөлдөнүшүнө мүмкүнчүлүк берип, анын ичиндеги азыктардын сактоо мөөнөтүнүн өсүшүнө жол ачат.

Эгер сиз айнек текченин бууланып калганын көрсөңүз, Нымдуулукту көзөмөлдөө ачык абалда калышы керек.

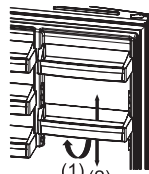
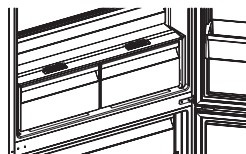

1-сүр

Жөндөлүүчү эшик текчеси (Айрым моделдерде)

Жөндөлүүчү эшик текчеси менен ар башка бийиктикте беш сактоо аймагын өзүңүзгө карата орното аласыз.

Жөндөлүүчү эшик текчесинин абалын өзгөртүңүз;

Текченин алдын өйдө көтөрүңүз (1) жана аны жөндөлүүчү эшик текчесине өйдө же ылдый (2) эки колуңуз менен жылдырыңыз (1-сүр.)

Эшик текчесин алып чыгарганга чейин, анын эшик текчесинин абалында жайгашканын ырастаңыз.

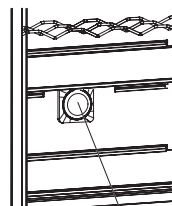

Active Oxygen
(-Активдүү кычкылтек)

Active Oxygen (Активдүү кычкылтек) (Айрым моделдерде)

Active Oxygen негативдүү иондорду чачып, жагымсыз жыт менен абадагы чанды нейтралдаштырып, азыктардын жаңы бойдон калуусуна жол ачат. Муздаткычтагы абадан бул бөлүкчөлөрдү алып салуу менен Active Oxygen абанын сапатын жакшыртып, жыттарды азайтат.

- Бул функция тандамал. Бул сиздин өнүмүңүздө болбошу мүмкүн.
- Иондоштургуч түзмөгүңүздүн жайгашкан жери өнүмгө карай айырмаланышы мүмкүн.

Active Fresh Filter (Активдүү жаңы чыпка) (Айрым моделдерде)

Active Fresh Filter (Активдүү жаңы чыпка) технологиясы этилен газын (жаңы азыктардан табигый жол менен чыгарылган биопродукт) жана жагымсыз жыттын контейнерден чыгарылуусуна жардам берет.

Бул учурда азыктар узагыраак мөөнөткө сакталат.

- Active Fresh Filter (Активдүү жаңы чыпка) жылына бир жолу тазаланып турушу керек. Чыпканы духовкада 2 саат бою 65 °C температурада кармоо керек.
- Чыпканы тазалоо үчүн, чыпка кутусунун арткы кабын жебе (А) көрсөтүлгөн багытта тартып, чыгарыңыз.
- Чыпканы суу же кандайдыр бир жуучу каражат менен жуубаш керек.

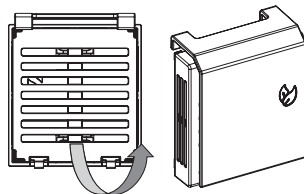

Эскертүүлөр: Чыпканын чогултуу

абалы контейнердин жасалгасына карай айырмаланышы мүмкүн. Ага байланышкан сүрөттөрдү караңыз. Айрым моделдер үчүн, чыпка сүрөттөрдө көрсөтүлгөндөй туташылбашы мүмкүн. Бул жагдайда, ал жөн гана текчеге салынат.

Active Fresh Filter
(Активдүү жаңы чыпка)

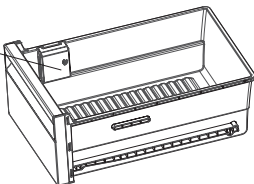

сессуарлар бөлүмүндөгү көрсөтүлүүчү жана текст түрүндөгү сүрөттөмөлөр шайманыңыздын моделине карай айырмаланышы мүмкүн.

Азык-түлүктү муздааткычтын эң муздак бөлүмүнө коюу



Азык-түлүктү муздааткычтын туура бөлүмүнө койсоңуз, ал жакшыраак сакталат.

Эң муздак бөлүм контейнердин үстүндө жайгашкан.

Андагы муздак температураны сактоо үчүн текче белгиде көрсөтүлгөн деңгээлге ылайык жана сүрөттө көрсөтүлгөндөй жайгаштырылганын текшериниз.

Температура көрсөткүчү (Айрым үлгүлөрдө)

Ыңгайлуулугуңуз үчүн муздааткычтын эң муздак бөлүмү температура көрсөткүчү менен жабдылган.

Эң муздак бөлүмдүн температурасы туура коюлганын оңой текшерип турууга болот: көрсөткүч "OK" деп турса, демек бөлүмдүн ичиндеги температура туура коюлду.

"OK" деген жазуу кара түстө болгондуктан, аны көрүү үчүн көрсөткүч жакшы жарыктандырылышы керек.

Эгер "OK" деген белги жок болсо, бөлүмдүн ичиндеги температура жогору: термостаттагы температураны тууралап, аны 12 сааттан кийин кайра текшериниз.

ЭСКЕРТҮҮ: Азык-түлүктү койгондон кийин муздааткычтын эшиги улам ачылса, (же бир аз убакыт ачылып турса) температура көрсөткүчүндө "OK" деген белги көрүнбөшү мүмкүн. Эгер муздааткычтын бууланып чыгуучу бөлүмүндө (анын төмөн жагында) адаттан тышкары муз кристаллдары пайда болсо (өтө көп азык-түлүк коюлса, бөлмөдөгү температура жогору болсо, эшик дембедем ачылса), компрессор демейки деңгээлине кайтып келмейинче, температураны жөндөшүңүз керек.

Эң муздак бөлүмдүн жогорку чеги чаптамаанын төмөнкү жагы менен белгиленген (жебенин башы). Эң муздак бөлүмдүн жогорку текчеси жебенин башы менен бир деңгээлде болушу керек. Эң муздак бөлүм ушул деңгээлден ылдый жайгашкан.

Бул текчелер көп колдонулуп, улам чыгарылып тургандыктан улам, алар ар дайым чаптамаларда көрсөтүлгөн чекте жайгашканын текшерип туруңуз. Ушул учурда гана температуранын деңгээли туура сакталат. Азык-түлүктүн бардык түрлөрү белгилүү бир температурада сакталышы керек, андыктан аларды туура жайгаштыруу маанилүү.



Бөлүмдөр	Азык-түлүк
Жогорку текчелер	Бышкан тамак-аш, таттуулар жана тез желүүчү тамак-аштын түрлөрү
Эң муздак бөлүм	Эт, тоок эти, балык азыктарынын эң көп сактоо мөөнөтү: 1–2 күн. Жаңы жемиштер, бышкан чочко эти.
Контейнер	Жаңы жашылчалар жана жемиштер.
Эшиктеги текчелер	Эшиктин астынкы текчелеринде бөтөлкөлөрдү, ал эми үстүнкү текчелерине йогурт, каймак ж.б. сыяктуу аз өлчөмдөгү күнүмдүк азык-түлүктөрдү сактоо зарыл. Май, быштак жана жумуртка үчүн өзүнчө текчелер дайындалган.

ШАЙМАНДЫН ИЧИНЕ АЗЫКТАРДЫ БӨЛҮШТҮРҮҮ

Муздаткычыңызды иштетүү

- Кадимкидей иштөө шарттары үчүн, муздаткычтын муздатуу бөлүгүнүн температурасын 4 °C коюу жетиштүү болот.
- Нымдуулукту азайтып жана андан улам муздун жогорулашын болтурбоо үчүн, муздаткычка капкагы жабылбаган суюктуктарды салбаңыз. Муз, көбүнчө бууланган жердин эн муздак бөлүктөрүндө топтолуп, убакыт өткөн сайын аны кайра кайрадан эритүүнү талап кылат.
- Жылуу тамакты эч качан муздаткычка салбаңыз. Жылуу тамак бөлмө температурасында муздатылып, муздаткыч бөлүкчөсүндө кадимкидей аба айланылышын сактоо керек.
- Арткы жагына эч нерсе тийбеши керек, себеби бул муздун пайда болгонунан алып келип жана таңгактар дубалга жабышып калышы мүмкүн. Муздаткычтын эшигин кайра кайрадан ача бербеш керек.
- 1-2 күндүн ичинде керектеле турган эт менен тазаланган балыкты (таңгактарга салып же пакеттерге салып), муздаткыч бөлүмүнүн төмөнкү бөлүгүнө салыңыз (ал контейнердин үстүндө жайгашкан), себеби ал эң мыкты сактоо шарттарын камсыз кылган эң муздак бөлүкчө.
- Жашылча-жемиштерди контейнерге таңгактабай эле салып койсоңуз болот.

Төмөндө азыктарыңызды муздатуу бөлүмүнө салып жана сактоо үчүн айрым сунуштамалар көрсөтүлдү.

Азык	Максималдык сактоо мөөнөтү	Муздатуу бөлүмүнүн кайсы жагына жайгаштыруу керек
Жашылча жемиштер	1 жума	Жемиштер кутусу
Эт жана балык	2 - 3 күн	Пленкага же фольгага ороп же баштыкчаларга же атайын эт салынуучу контейнерге салынган бойдон (айнек текчесинде)
Жаңы сыр	3 - 4 күн	Атайын эшик текчесинде
Май жана маргарин	1 жума	Атайын эшик текчесинде
Сүт жана айран сыяктуу бөтөлкөгө куюлган азыктар	Өндүрүүчү тарабынан сунушталган жарамдуу мөөнөт аяктаганга чейин	Атайын эшик текчесинде
Жумурткалар	1 ай	Жумуртка текчесинде
Бышырылган тамак		Бардык текчелерде

ЭСКЕРТҮҮ: Картошка, пияз жана сарымсак муздаткычта сакталбашы керек.

Тоңдургуч бөлүмү

- Нормалдуу иштөө шарттары үчүн, а• Муздаткычыңыздын терең тоңдуруу бөлүмүн тоңдурулган азыкты узак мөөнөткө сактап жана муз тоңдуруу үчүн колдонуңуз.
- Тоңдургуч бөлүмүнөн максималдык пайда көрүү үчүн, жогорку жана ортоңку бөлүмүнүн айнек текшелерин колдонуңуз. Ылдыйкы бөлүм үчүн, ылдыйкы кутуну колдонуңуз.
- Жаңы тоңдура турган азыктарды мурунтан тоңдурулган азыктардын жанына койбоңуз.
- Тоңдурула турган азыктарды (эт, фарш, балык, ж.б.) бир жолу колдонулгудай кылып, порцияларга бөлүп, сактаңыз.
- Тоңдурулган азык бир эритилгенден кийин аны кайра тоңдурбаңыз. Ал бузулуп калып, ден соолугуңузга зыян келтириши мүмкүн.
- Ысык тамактар муздамайынча, аны терең тоңдургучка салбаңыз. Бул мурун тоңдурулган азыктардын бузулуп кетишине себеп болушу мүмкүн.
- Тоңдурулган азыктарды сатып алганыңызда, алардын ылайыктуу шарттарда тоңдурулуп жана таңгагы айрылып калбаганын текшерипиз.
- Тоңдурулган азыктарды сактаганда, таңгактагы сактоо шарттарын жолдош керек. Эгер ал жерде эч кандай тушүндүрмө болбосо, азыкты болушунча тез колдонуу керек.

- Тондурулган азыктын таңгагы нымданып калып жана анын жыты жагымсыз болсо, азык тиешелүү эмес шарттарда сакталып жана бузулуп кеткен болушу мүмкүн. Мындай азыктарды сатып албаңыз!
- Тондурулган азыктын сактоо мөөнөттөрү айланадагы температурага, эшиктин канчалык көп ачылып же жабылганына, термостаттын орнотууларына, азыктын түрүнө жана азыктын сатып алып аны муздаткычка салынган мөөнөтүнө карай өзгөрүшү мүмкүн. Таңгактагы нускамаларды ар дайым кылдаттык менен жолдоп, көрсөтүлгөн сактоо мөөнөтүн өткөргөнүз.

Эсиңизде болсун; эгер сиз тоңдургуч эшигин жапкандан кийин дароо аны кайра ачыңыз келсе, ал оңой менен ачылбайт. Бул кадыресе көрүнүш! Бир аз убакыт өткөндөн кийин, эшик оңой ачылат.

Маанилүү эскертүү:

- Тондурулган азыктар эритилгенден кийин, жаңы азыктардай бышырылышы керек. Эгер ал азыкты эриткенден кийин бышырбасаңыз, аны кайрадан ЭЧ КАЧАН тоңдурбаңыз.
- Бышырылган тамактардагы айрым татымалдардын даамы (анис, базилик, суу кресси, сирке, түрдүү татымалдар, имбирь, сарымсак, пияз, горчица, зире, майоран, кара мурч, ж.б.) өзгөрүп, алар көп убакыт бою сакталганда, даамы күчтүүрөөк болушу мүмкүн. Ошондуктан, тоңдурулган азыктарга татымалды азыраак салып же каалаган татымал, азык эригенден кийин кошулушу керек.
- Азыктын сактоо мөөнөтү колдонулган майга караштуу өзгөрөт. Дал келген майлар бул маргарин, торпок майы, зайтун майы жана каймак майы ал эми сунушталбаган майларга жер жаңгак майы менен чочконун майы кирет.
- Суюк азыктар пластикалык стакандарда тоңдурулуп, башка азыктар пластик пленкасына оролуп же пластик баштыкчага салынып сакталышы керек.

Эт жана балык	Бышыруу	Максималдык сактоо мөөнөтү (ай)
Steak (Стейк)	Фольгага ороо	6 - 8
Lamb meat (Козунун эти)	Фольгага ороо	6 - 8
Veal roast (торпоктун куурулган эти)	Фольгага ороо	6 - 8
Veal cubes (Торпок этинин төрт чарчы кесиндилери)	Майда бөлүкчөлөрдө	6 - 8
Minced meat (Тууралган эт)	Татымалдарды колдонбой салынган таңгакчаларда	1 - 3
Giblets (өрдөктүн ич эттери) (бөлүкчөлөр)	Бөлүкчөлөр	1 - 3
Bologna sausage/salami (Болон колбасасы/салами)	Анын кабы болсо да барыбир таңгактоо керек	
Chicken and turkey (тоок жана үндүк эти)	Фольгага ороо	4 - 6
Goose and Duck (Каз жана өрдөк эти)	Фольгага ороо	4 - 6
Deer, Rabbit, Wild Boar (Бугу, коён, каман эти)	2,5 кг порциялар жана кара кесек эт түрүндө	6 - 8
Таза сууда сүзгөн балыктар (Лосось, карп, сом)		2
Lean fish (Супсак балык); bass, turbot, flounder (окунь, тюрбо, камбала)	Балыктын ичин жана кабырчыгын тазалагандан кийин, аны сууга жчайкап, кургатыңыз; жана куйругу менен башын кесип салыңыз.	4
Fatty fishes (Майлуу балык) (Tunny, Mackerel, bluefish, anchovy (Тунец, скумбрия, көк балык, анчоус))		2 - 4
Shellfish (моллюск)	Тазаланган жана баштыктарда	4 - 6
Caviar (Икра)	Өзүнүн таңгагында, алюминий же пластикалык контейнерде	2 - 3
Snail (үлүл)	Туздуу сууда, алюминий же пластикалык контейнерде	3

ЭСКЕРТҮҮ: Тоңдурулган эт эритилгенден кийин жаңы эт катары бышырылышы керек. Эгер эт эритилгенден кийин бышырылбаса, аны кайра тоңдурбаш керек.

Жашылча жемиштер	Бышыруу	Максималдык сактоо мөөнөтү (ай)
String beans and beans (саадактуу төө буурчак жана буурчак)	Жууп, кичинекей бөлүкчөлөргө туурап, сууда кайнатыңыз	10 - 13
Буурчактар	Тазалап, жууп, сууда кайнатыңыз	12
Cabbage (капуста)	Тазалап, сууда кайнатыңыз	6 - 8
Carrot (сабиз)	Тазалап, туурап, сууда кайнатыңыз	12
Pepper (калемпир)	Өзөгүн кесип салып, экиге бөлүп, сууда кайнатыңыз	8 - 10
Spinach (шпинат)	Жууп, сууда кайнатыңыз	6 - 9
Cauliflower (гүлдүү капуста)	Жалбырактарын алып чыгарып, гүлдөрүн бөлүкчөлөргө бөлүштүрүп, аны сууга лимон ширесин кошуп, бироз кармай туруңуз	10 - 12
Eggplant (баклажан)	Жуугандан кийин 2 см болүкчөлөргө кесиңиз	10 - 12
Corn (жүгөрү)	Тазалап, аны өзөгү менен бирге тангактап же таттуу жүгөрү катары сактаңыз	12
Apple and pear (алма менен алмурут)	Кабыгын аарчып, бөлүкчөлөргө туураңыз	8 - 10
Apricot and Peach (абрикос менен шабдалы)	Экиге бөлүп, данегин алып чыгарыңыз	4 - 6
Strawberry and Blackberry (кулпунай жана карагат)	Тазалап, жууңуз	8 - 12
Бышырылган жемиштер	Контейнерге 10 % шекер кошуу	12
Shellfish (моллюск)	Тазаланган жана баштыктарда	4 - 6
Plum, cherry, sourberry (кара өрүк, алча, кычкыл мөмөлөр)	Тазалап, жууңуз	12

Сүт азыктары	Бышыруу	Максималдык сактоо мөөнөтү (ай)	Сактоо шарттары
Пакеттеги (Гомогенизир-лештирилген) Сүт	Өзүнүн таңгагында	2 - 3	Таза сүт – Өзүнүн таңгагында
Сыр - ак сырдан сырткары	Кесиндилер менен	6 - 8	Түпнуска таңгак кыска мөөнөттө сактоо үчүн колдонулушу мүмкүн. Узагыраак мөөнөттө сактоо үчүн фольгага ороо керек.
Май, маргарин	Өзүнүн таңгагында	6	

	Максималдык сактоо мөөнөтү (ай)	Бөлмө температурасында эритүү убагы (саат)	Духовкада эритүү убагы (мүнөт)
Bread (нан)	4 - 6	2 - 3	4-5 (220-225 °C)
Biscuits (печенье)	3 - 6	1 - 1,5	5-8 (190-200 °C)
Pastry (кондитер азыктары)	1 - 3	2 - 3	5-10 (200-225 °C)
Pie (пирог)	1 - 1,5	3 - 4	5-8 (190-200 °C)
Phyllo dough (камыр)	2 - 3	1 - 1,5	5-8 (190-200 °C)
Pizza (Пицца)	2 - 3	2 - 4	15-20 (200 °C)

ТАЗАЛОО ЖАНА КАМ КӨРҮҮ

- Муздаткычты тазалап баштаганга чейин розеткадан сууруңуз.
- Муздаткычыңызды анын ичине суу куюп жуубаңыз.
- Ички жана тышкы тараптарын жылуу жана самындуу сууда жумшак чүпөрөк же губка менен сүрүңүз.
- Бөлүкчөлөрдү бир бирден алып чыгарып, самындуу сууда жууңуз. Идиш жууган машинада жуубаңыз.
- Тазалап жатканда, суюлткуч, бензин же кычкылдык сыяктуу дүрт этүүчү, күйүүчү заттарды колдонбоңуз. Азыктарыңыздын муздатуу бөлүмүндө сактооңуз боюнча айрым сунуштоолор төмөндө көрсөтүлдү.

Муздаткычыңызды тазалап жатканда анын розеткадан суурулганын текшериниз.

LED Жарыгын алмаштыруу

Эгер муздаткычыңыздагы жарык LED жарыгы болсо, жардам борборуна кайрылыңыз, себеби аны ыйгарым укуктуу кызматкер гана алмаштыра алат.

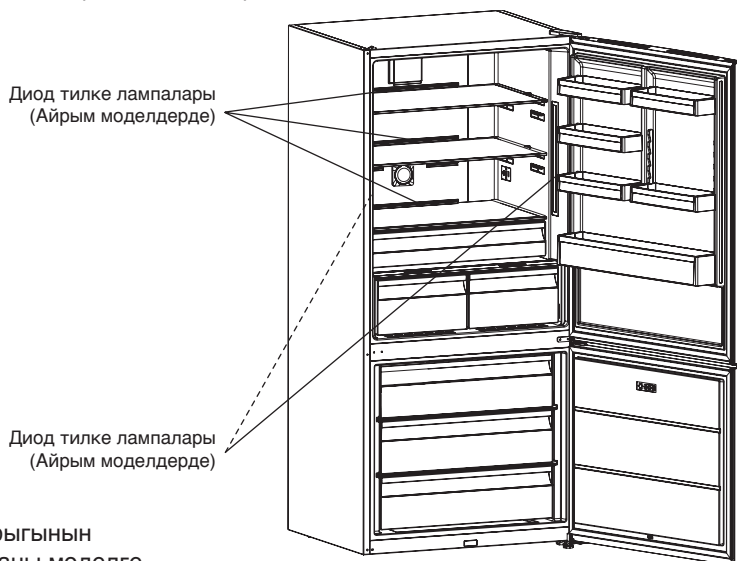

Эскертүү: Диод жарыгынын бөлүкчөлөрү жана саны моделге жараша айырмаланып турушу мүмкүн.

ТАШУУ ЖАНА БАШКА ЖЕРГЕ КӨЧҮРҮҮ

- Түпнуска таңгакты жана көбүктү кайра башка жерге ташуу үчүн сактап койсоңуз болот (кааласаңыз).
- Муздаткычыңызды калың таңгак, байлагычтар же күчтүү кабелдер менен катуу байлап, кайра башка черге ташуу үчүн таңгактагы ташуу нускамаларын жолдошуңуз керек.
- Алып чыгарыла турган бөлүкчөлөрдү алып салып (текчелерди, аксессуарларды, жашылча кутуларын, ж.б.) же аларды муздаткычтын ичине таңгактар менен катуу байлап ташып жүргөндө же көчүргөндө алар сынып калбаганын ырастаңыз.

Муздаткычыңызды ар дайым тик кармаңыз.

Эшиктин ордун алмаштыруу

- Эгер кармагычтар эшиктин маңдайкы жагында орнотулган болсо, муздаткыч эшигинин ачуу багытын өзгөртүү мүмкүн эмес.
- Эч кандай кармагычы болбогон моделдерде эшиктин ачуу багытын өзгөртүү болот.
- Эгер муздаткычыңыздын эшикти ачуу багыты өзгөртүлө алса, сиз аны аткаруу үчүн эң жакын арада жайгашкан Ыйгарым укуктуу кызматка кайрылышыңыз керек.

САТУУДАН КИЙИНКИ ТЕЙЛӨӨ КЫЗМАТЫНА КАЙРЫЛГАНГА ЧЕЙИН

Эскертүүлөрдү текшерипиз;

Муздаткыч жана тоңдургуч бөлүмүндөгү температуралар ылайыксыз деңгээлдерде болгон учурда же көйгөй шайманда пайда болсо, муздаткычыңыз сизге эскертүү берет. Эскертүү коддору Тоңдургуч жана Муздаткыч индикаторлорунда көрсөтүлөт.

КАТА ТҮРҮ	МААНИСИ	СЕБЕП	ЭМНЕ КЫЛЫШ КЕРЕК
SR	“Бузулуу боюнча эскертүү”	Айрым бөлүкчө(лөр) жакшы иштебей жатата же муздатуу процессинде бир жерден ката кетти	Кызматты жардамга болушунча эрте чакырыңыз.
SR – тоңдургучка орнотулган маани экранында орнотулган маани күйүп өчөт	Тоңдургуч бөлүмү. Талап кылынгандай муздак эмес	Бул эскертүү узак мөөнөттөгү кубат өчүк кезде көрүнөт	1. Эриген азыктарды кайрадан тоңдурбай туруп, эң кыска мөөнөттө колдонуңуз. 2. Тоңдургучту муздагыраак мааниге коюуп же бөлүм кадимкидей температурага кайтканча супер тоңдуруу баскычын басыңыз. 3. Бул ката жоюлмайынча жаңы азыктарды бөлүмгө салбаңыз.
SR – муздаткычта орнотулган маани экранында орнотулган маани күйүп өчөт	“Муздаткыч бөлүмү. Талап кылгандай муздак эмес”	Муздатуу бөлүмүндөгү эң мыкты температура +4 оС. Эгер сиз бул эскертүүнү көрсөңүз, азыктарыңыз бузулуп калышы мүмкүн.	1. Муздаткычты муздагыраак мааниге коюуп же бөлүм кадимкидей температурага кайтканча супер муздатуу баскычын басыңыз. 2. Бул ката жоюлмайынча эшигин кайра кайрадан ача бербейиз.
SR – муздаткыч менен тоңдургучта орнотулган маани экранында орнотулган маанилер күйүп өчөт	“Талап кылынгандай муздак эмес эскертүүсү”	Бул “талап кылынгандай муздак эмес” катасынын эки бөлүмгө тең айкалыштырылышы.	Сиз бул катаны, шайманды биринчи жолу иштетип баштаганда көрөсүз. Бөлүмдөр кадимки температурага жеткенде, ал өчөт
SR – муздаткычта орнотулган маани экранында орнотулган маани күйүп өчөт	Муздаткыч бөлүмү өтө муздак	Бөлүмдөгү температура өтө төмөн болгондуктан, азыктар тоңо баштайт	1. “Супер муздатуу режими” күйүп турганын текшерипиз 2. Муздаткыч маанилерин азайтыңыз
“...”	“Вольтаж талап кылынгандан төмөн эскертүүсү”	Кубат камсыздоосу 170 В төмөнкү деңгээлге тушуп калса, шайман күтүү позициясына өтөт.	Бул ката же бузулуу эмес. Бул компрессорго зыян келтирилишин болтурбайт. Бул эскертүү, вольтаж талап кылынган деңгээлге жеткенде, өчүп калат

Эгер муздаткычыңыз иштебей жатса;

- Электр тогу өчүрүлдүбү?
- Розетка кубатка сайылып турабы?
- Кубат айрысы сайылып турган розеткада предохранитель барбы же негизги предохранитель өчүп калган эмеспи?
- Электр кубатында бузулуулар жокпу? Муну текшерүү үчүн, муздаткычыңызды иштеп жаткан кубат булагына туташтырыңыз.

Эгер муздаткычыңыз жетиштүү муздатпай жатса;

- Жөндөлгөн температура туурабы?
- Муздаткычыңыздын эшиги тынымсыз ачып жабылып же узак мөөнөткө ачылган бойдон калды беле?
- Муздаткычтын эшиги жакшы жабылды беле?
- Идиш же тамакты муздаткычыңыздын арткы дубалына тийип, абанын айланышына тоскоол кылгыдай жакын койдуңуз беле?
- Муздаткычыңызда өтө көп азык барбы?
- Муздаткычыңыздын арткы тарабы менен эки капталында керектүү аралык барбы?
- Айлана чөйрөнүн температурасы, иштетүү нускамасында көрсөтүлгөн диапазондун аралыгындабы?

Эгер муздаткычыңыздагы азык өтө муздатылган болсо

- Жөндөлгөн температура туурабы?
- Тоңдургуч бөлүмүнө өтө көп азык жакында эле салынды беле? Эгер андай болсо, муздаткычыңыз, муздатуу бөлүмүндөгү азыктарды өтө катуу муздатышы мүмкүн, себеби бул көлөмдөгү азыкты муздатуу үчүн ал узагыраак иштейт.

Эгер муздаткычыңыз өтө катуу иштеп жатса;

Муздатуу денгээлин кармоо үчүн, компрессор маал маалы менен иштетилиши мүмкүн. Муздаткычыңыздагы бул жолку ызы-чуусу кадыресе болуп саналып, ал иштегенинен улам чыгып жаткан болот. Талап кылынган муздатуу денгээлине жеткенде, үндөр автоматтык түрдө азаят. Эгер үн дагы эле чыга берсе;

- Шайманыңыз түз турабы? Буттары жөндөлдү беле?
- Муздаткычыңыздын артында бир нерсе барбы?
- Текчелер же андагы идиштер да титирейби? Эгер титиресе, текчелерди/идиштердин ордун алмаштырыңыз.
- Муздаткычыңызга салынган нерселер титирейби?.

Кадимкидей үндөр;**Кытыраган (музду сындыргандай) үн:**

- Автоматтык түрдө эритип жатканда пайда болот.
- Шайман муздатылып же жылытылып жатканда (шаймандын материалынын бөлүштүрүлүшүндө).

Кыска кытыратуу: Бул термостат күйүп/өчкөндө угулат.

Компрессордун үнү (Кадимкидей мотор үнү): Бул үн, компрессор кадимки режимде иштеп жатканын билдирип, ал иштетилгенде, Компрессор кыска убакта катуураак үн чыгарышы мүмкүн.

Көбүк чыккандай үн менен коштошкон чачыраган үн: Бул үн, муздаткыч агентинин тутумдагы түтүкчөлөргө куюлуп жаткандагы үн.

Суу агып жаткан үн: Эритүү убагында суунун агып келген контейнерге агып түшкөнүн көрсөткөн үн. Бул үн эритип жатканда угулушу мүмкүн.

Абанын уруп жаткан үнү (Кадимки желдеткичтин үнү): Бул үн No-Frost муздаткычынын системасындагы аба циркуляциясынын кадимки иштеп жаткан убагында угулушу мүмкүн.

Эгер муздаткычтын ичинде нымдуулук пайда болсо;

- Бардык азыктар жакшы таңгакталды беле? Муздаткычка салганга чейин бардык контейнерлөр кургатылды беле?
- Муздаткычтын эшиктери кайра ачылып жабылдыбы? Эшик ачылып жабылганда бөлмөнүн нымдуулугу анын ичине кирет. Эшикти кайра ача берсе, айрыкча бөлмөнүн нымдуулугу жогору болсо, нымдуулук тез жогорулайт.

Эгер эшиктер ачылып анан жакшы жабылбай калса;

- Азык таңгактары эшиктин жабылышына тоскоол жаратып жатабы?
- Эшик бөлүкчөлөрү, текчелери жана тарткычтары туура жайгашканбы?
- Эшиктин прокладкалары сынып же айрылып калганбы?
- Муздаткычыңыз туруктуу түздүктө турабы?

Эгер муздаткычтын эшигинин кырлары жылуулукка жакын болсо;

Өзгөчө жайкысын (ысык аба), байланышкан түздүктөр компрессордун иштеп жаткан убагында жылуураак болуп калышы мүмкүн, бул кадимки көрүнүш.

МААНИЛҮҮ ЭСКЕРТҮҮЛӨР:

- Сет күтүүсүз өчкөндө же муздатуу системасындагы газ стабилдештирилбегенинен улам шайманды өчүргөндө Компрессордун коргоо функциясы иштетилет. Муздаткычыңыз 5 мүнөттөн кийин кайра күйгүзүлөт, кам санабаңыз.
- Эгер сиз муздаткычыңызды узак мөөнөткө куолдонбосоңуз (мис. жайкы эс алууда) аны сууруп коюңуз. Муздаткычыңызды 4-бөлүмгө карай тазалап, ичинде нымдуулук жана жагымсыз жыт пайда болбошу үчүн эшигин ачып коюңуз.
- Эгер жогорудагы нускамаларды жолдосоңуз деле көйгөй чечилбесе, жакын арада жайгашкан ыйгарым укуктуу кызматына кайрылыңыз.
- Сиз сатып алган шайман үйдө колдонуу үчүн гана арналып, ал үйдө жана көрсөтүлгөн максаттарда гана колдонула алат. Бул коммерциялык же жалпы колдонуу үчүн ылайыксыз. Эгер колдонуучу шайманды бул өзгөчөлүктөргө дал келбеген ыкмада колдонсо, анда өндүрүүчү жана сатуучу кепилдик мөөнөтүндө кандайдыр бир бузулуу же оңдоо үчүн жоопкерчиликтен баш тартат.

Кубатты үнөмдөө кеңештери

1. Шайманды муздак, жакшы желдетилген бөлмөдө, бирок күндүн түз тийген нурларынан жана ысык булактарынан (батарея, плита.. ж.б.) алыс орнотулушу керек. Эгер аны ысык булактарына жакын орнотсоңуз, изоляциялоочу тактаны колдонунуз.
2. Жылуу тамак жана ичимдиктерди муздаткыч же тондургуч бөлүмүнө салаардан мурда, аларды муздатыш керек.
3. Тоңдурулган тамак-аш эригенде, аларды муздаткыч бөлүмүнө салыңыз. Тоңдурулган азыктын төмөн температурасы муздатуу бөлүмүн муздатууга жардам берип, ошол эле убакта ал талап кылынган кубатты азайтып, озу да эрий берет.
4. Ичимдиктерди шайманга салганда, алардын үстү жабылганын текшериниз. Тескери жагдайда, шаймандын ичиндеги нымдуулук жогорулап, аларды муздатуу үчүн кеткен убакыт узартылышы мүмкүн. Ошондой эле ичимдиктерди жана суюктуктардын үстүн жабуу алардын жыты менен даамын жакшы сактайт.
5. Шайманга тамак жана ичимдиктерди салганыңызда, шаймандын эшигин болушунча тез ачып, жаап, анын ичиндеги температураны туруктуу кармаганга аракет кылыңыз.
6. Шаймандагы ар башка температура талаптарындагы бардык бөлүктөрдүн капкактарын жабык кармаңыз (контейнер, салкындаткыч,...ж.б.).
7. Эшиктин прокладкасы таза жана ийкемдүү болгонун текшериниз. Эгер прокладкалар айрылып же ага зыян келтирилген болсо, аны алмаштыруу керек.

ШАЙМАНДЫН БӨЛҮКЧӨЛӨРҮ ЖАНА БӨЛҮМДӨР

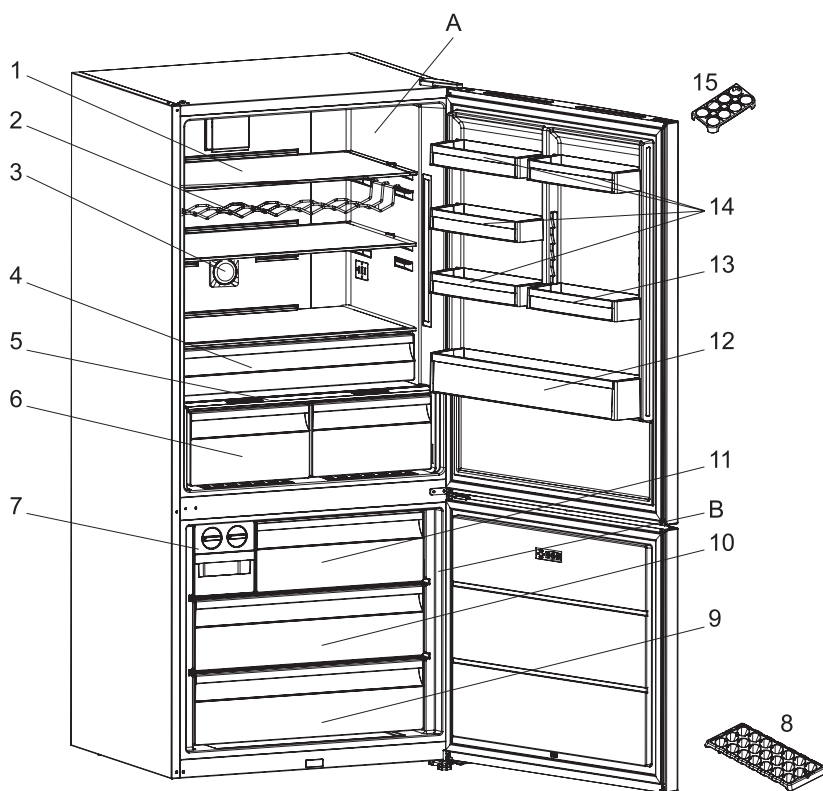

Бул шаймандын бөлүкчөлөрү тууралуу гана жалпы маалымат.
Бөлүкчөлөр моделге жараша айырмаланышы мүмкүн.

A. МУЗДАТКЫЧ БӨЛҮМҮ

B. ТОНДУРГУЧ БӨЛҮМҮ

- | | |
|------------------------------------|--|
| 1. Тондургуч бөлүмүнүн текчелери | 9. Тондургучтун астыңкы кутусу |
| 2. Бөтөлкө текчеси/ Шарап текчеси* | 10. Тондургучтун ортоңку кутусу |
| 3. иондоштургуч* | 11. Тондургучтун үстүңкү кутусу |
| 4. Салкындаткыч текчеси* | 12. Бөтөлкө текчеси |
| 5. Контейнер капкагы | 13. Жөндөлүүчү эшик текчеси * / Эшик текчеси |
| 6. Контейнерлер * | 14. Муздаткыч бөлүмүнүн эшик текчелери |
| 7. Муз жасагыч * | 15. 1Жумуртка салгыч |
| 8. Муз лотогу* | |

* Айрым моделдерде

SAUGOS INSTRUKCIJOS

Perskaitykite ir laikykitės

Prieš naudodami prietaisą, perskaitykite šią saugos instrukciją. Išsaugokite ją ateičiai.

Šiame vadove ir ant prietaiso pateikti svarbūs saugos perspėjimai, kuriuos būtina perskaityti ir visada laikytis. Gamintojas neprisiima atsakomybės, jei nesilaikoma šioje saugos instrukcijoje pateiktų nurodymų, prietaisas naudojamas netinkamai arba neteisingai nustatomi valdymo įtaisai.

⚠ Labai maži vaikai (0–3 metų) turi būti saugiu atstumu nuo prietaiso. Vyresni vaikai (3–8 metų) turi būti saugiu atstumu nuo prietaiso, nebent visą laiką yra prižiūrimi. Šį prietaisą gali naudoti vaikai nuo 8 metų ir vyresni bei asmenys, turintys psichinį, jutiminį ar protinį neįgalumą arba tie, kuriems trūksta patirties arba žinių, jeigu jie yra prižiūrimi ir instruktuojami apie saugų prietaiso naudojimą ir supranta su tuo susijusius pavojus. Neleiskite vaikams žaisti su prietaisu. Neprižiūrimi vaikai neturėtų valyti ir prižiūrėti prietaiso. Vaikams nuo 3 iki 8 metų leidžiama dėti produktus į šaldymo įrenginį ir juos išimti.

LEISTINAS NAUDOJIMAS

⚠ DĖMESIO. Prietaisas nėra pritaikytas valdyti naudojant išorinį perjungimo įtaisą, pvz., laikmatį, arba atskirą nuotolinio valdymo sistemą.

⚠ Šis prietaisas skirtas naudoti namų ūkyje ir panašiose patalpose, pavyzdžiui: parduotuvių,

biurų ir kitų įstaigų darbuotojų virtuvėse; gyvenamuosiuose namuose-ūkiuose; viešbučiuose, moteliuose, nakvynės vietose, kur patiekiami pusryčiai (angl. „Bed and Breakfast“), bei kitose apgyvendinimo įstaigose.

⚠ Šis prietaisas nėra skirtas profesionaliam naudojimui. Prietaiso nenaudokite lauke.

⚠ Šio prietaiso viduje esanti lemputė skirta naudoti tik buitiniuose prietaisuose; ji netinka patalpų apšvietimui namuose (EB reglamentas 244/2009).

⚠ Prietaisas gali būti naudojamas vietose, kuriose aplinkos temperatūros diapazonas atitinka prietaiso informacinėje lentelėje nurodytą klimato klasę. Jei prietaisą ilgą laiką veikia temperatūra už nurodyto diapazono ribų, prietaisas gali pradėti blogai veikti.

Klimato klasė, aplinkos temperatūra:

SN: nuo 10 iki 32 °C

ST: nuo 16 iki 38 °C;

N: nuo 16 iki 32 °C

T: nuo 16 iki 43 °C



Šiame prietaise nėra CFC. Šaltnešio kontūre naudojamo šaldymo skysčio sudėtyje yra R600a (HC). Prietaisai su izobutanu (R600a): izobutanas yra gamtinės dujos, nekenkiančios aplinkai, bet yra degios. Todėl užtikrinkite, kad šaltnešio kontūro vamzdžiai nebūtų pažeisti, ypač ištuštinant šaltnešio kontūrą.

⚠️ ĮSPĖJIMAS: nepažeiskite prietaiso šaltnešio kontūro vamzdžių.

⚠️ ĮSPĖJIMAS: neuždenkite prietaiso vėdinimo angų.

⚠️ ĮSPĖJIMAS. Naudokite tik gamintojo rekomenduojamas mechanines, elektrines ar chemines priemones atitirpinimui paspartinti.

⚠️ ĮSPĖJIMAS. Prietaiso skyriuose nenaudokite ir nedėkite elektrinių prietaisų, nebent juos rekomenduotų gamintojas.

⚠️ ĮSPĖJIMAS. Ledo ir (arba) vandens automatai, tiesiogiai nesujungti su vandens tiekimu, turėtų būti pripildyti tik geriamo vandens.

⚠️ ĮSPĖJIMAS. ledo ir (arba) vandens automatai turi būti prijungti prie vandens linijos, per kurią tiekiamas tik geriamasis vanduo, o vandens slėgis yra nuo 0,17 iki 0,81 MPa (1,7 ir 8,1 bar).

⚠️ Nelaikykite sprogiųjų medžiagų, pvz., aerozolių, prie prietaiso ir nenaudokite benzino ar kitų degiųjų medžiagų šalia jo.

⚠️ Nenurykite ledo pakuočių (yra kai kuriuose modeliuose) turinio (nenuodingas). Nevalgykite ledų kubelių ar kitų ledų formų iškart išėmę jas iš šaldymo kameros, nes jie gali sukelti šalčio nudegimus.

⚠️ Gaminiuose, kuriuose turi būti naudojamas oro filtras, esantis po ventilatoriaus gaubtu, veikiant šaldytuvui šis filtras visada turi būti vietoje.

⚠️ Šaldymo kameroje nelaikykite stiklinių indų su skysčiais, nes jie gali skilti.

Neužstatykite ventilatoriaus (jei yra) maisto produktais.

Įdėję maistą patikrinkite, ar tinkamai uždarėte skyriaus duris, ypač šaldymo kameros.

⚠️ Pažeistus tarpiklius būtina kuo greičiau pakeisti.

⚠️ Šaldytuvą naudokite tik šviežiam maistui laikyti, o šaldymo kamera skirta tik šaldytam maistui laikyti, šviežiam maistui šaldyti ir ledo kubeliams daryti.

⚠️ Nedėkite nesuvynioto maisto tiesiai ant vidinių šaldytuvo ar šaldymo kameros paviršių. Prietaisai gali turėti specialius skyrius (šviežio maisto skyrių, nullo laipsnių dėžę...).

Jei kitaip nenurodyta specialiame prietaiso lankstinuke, juos galima išimti ir tai neturės įtakos veikimui.



C pentanas naudojamas kaip porodaris izoliacinėse putose; tai yra degios dujos.

Toliau pateikiami tinkamiausi skyriai tam tikro tipo maisto produktams laikyti, atsižvelgiant į skirtingą temperatūrų pasiskirstymą skirtinguose įrenginio skyriuose:

- Šaldytuvo skyrius:

1) Viršutinė šaldytuvo skyriaus dalis & durelės – temperatūros zona: Laikykite tropinius vaisius, skardines, gėrimus, kiaušinius, padažus, konservuotus produktus, sviestą, džemą

2) Vidurinė šaldytuvo skyriaus dalis – šalta zona: Laikykite sūrį, pieną, pino produktus, delikatesus, jogurtą

3) Apatinė šaldytuvo skyriaus dalis – šalčiausia zona: Laikykite šaltus užkandžius, desertus, mėsą ir žuvį,

sūrio pyragą, šviežius makaronus, grietinę, pesto / salsos padažą, namuose paruoštą maistą, tešlą, pudingą ir grietinėlės sūrį

4) Vaisių & daržovių stalčius šaldytuvo skyriaus apačioje: Laikykite daržoves ir vaisius (išskyrus tropinius vaisius)

5) Šaldymo skyrius: Mėsą ir žuvį laikykite tik šalčiausiame stalčiuje

- Šaldiklio skyrius:

4 žvaigždučių zonos (****) skyrius tinka maistui užšaldyti nuo aplinkos temperatūros ir užšaldytam maistui laikyti, nes temperatūra yra tolygiai pasiskirsčiusi visame skyriuje. Nupirkto užšaldyto maisto laikymo galiojimo data yra nurodyta ant pakuotės. Ši data pateikiama atsižvelgiant į laikomo maisto tipą, todėl jos negalima viršyti. Šviežias maistas turi būti laikomas tokį laiką: 1–3 mėnesius sūrį, vėžiagyvius, ledus, kumpį / dešrą, pieną, šviežius skysčius; 4 mėnesius didkepsnius arba žlėgtainius (jautinos, ėrienos, kiaulienos); 6 mėnesius sviestą arba margariną, paukštieną (vištieną, kalakutieną); 8–12 mėnesių vaisius (išskyrus citrusinius), keptą mėsą (jautieną, kiaulieną, ėrieną), daržove. Negalima viršyti galiojimo datų, nurodytų ant maisto pakuočių, laikant 2 žvaigždučių zonoje.

Kad išvengtumėte maisto taršos, laikykitės toliau pateikiamų nurodymų:

- Ilgam atidarius dureles gali žymiai pakilti temperatūra įrenginio skyriuose.
- Reguliariai valykite paviršius, kurie gali liestis su maistu, ir

pasiekiamas išleidimo sistemas.

- Išvalykite vandens bakelius, jei jie nebuvo naudojami 48 val., praplaukite vandens sistemą, prijungtą prie vandens tiekimo, jei vanduo nebuvo išleistas 5 dienas.
- Šviežią mėsą ir žuvį laikykite tinkamuose induose šaldytuve, kad ji nesiliestų su kitu maistu ar ant jo nelašėtų.
- Dviem žvaigždutėmis pažymėti užšaldyto maisto skyriai tinka iš anksto užšaldytam maistui laikyti, ledams ir ledo kubeliams laikyti ir gaminti.
- Nebandykite užšaldyti šviežio maisto skyriuose, pažymėtuose viena, dviem arba trimis žvaigždutėmis.
- Jei šaldymo įrenginys paliekamas tuščias ilgam laikui, išjunkite, atitirpinkite, išvalykite, išdžiovinkite ir palikite dureles atviras, kad įrenginio viduje neatsirastų pelėsio.

ĮRENGIMAS

⚠️ Prietaisą perkelti ir įrengti turi du ar daugiau žmonių. Priešingu atveju galite susižeisti. Mūvėkite apsaugines pirštines, kai išpakuojate ir montuojate prietaisą. Priešingu atveju galite įsipjauti.

⚠️ Įrengimą, taip pat prijungimo prie vandentiekio (jei reikia), elektros tinklo ir remonto darbus turi atlikti kvalifikuotas technikas. Prietaisą remontuoti ar jo dalis keisti galima tik tuo atveju, jei tai nurodyta naudotojo vadove. Pasirūpinkite, kad montavimo vietoje nebūtų vaikų. Išpakavę prietaisą, patikrinkite, ar jis nebuvo pažeistas transportuojant. Jei kyla problemų, kreipkitės į prekybos atstovą arba artimiausią

techninės priežiūros centrą. Įrengus prietaisą, pakuotės medžiagas (plastiką, polistireno dalis ir pan.) laikykite vaikams nepasiekiamoje vietoje, kad nekiltų uždegimo pavojus. Prieš vykdant bet kokius įrengimo darbus, prietaisą būtina išjungti iš elektros tinklo, kad nekiltų elektros smūgio pavojus. Pasirūpinkite, kad montuojant, prietaisas nepažeistų maitinimo laido. Priešingu atveju gali kilti gaisro ar elektros smūgio pavojus. Prietaisą įjungti galima tik baigus įrengimo darbus.

⚠ Perkeldami prietaisą būkite atsargūs, kad nepažeistumėte grindų (pvz., parketo). Įrengtas prietaisas turi stovėti lygiai ant grindų, kurios turi būti pakankamai tvirtos, kad išlaikytų prietaiso svorį. Įrengimo vieta turi būti pakankamai erdvi ir tikti prietaiso paskirčiai. Nestatykite prietaiso arti šilumos šaltinių, o keturios jo kojelės turi tvirtai remtis į grindis. Naudodami gulsčiuoką sureguliuokite kojeles, kad prietaisas stovėtų lygiai. Prieš įjungdami prietaisą, palaukite dvi valandas – taip užtikrinsite, kad šaltnešio grandinė bus optimalios būklės.

⚠ **ĮSPĖJIMAS.** statydami prietaisą saugokite, kad nebūtų prispaustas ar pažeistas maitinimo laidas.

⚠ **ĮSPĖJIMAS.** Kad išvengtumėte pavojaus dėl nestabilumo, pastatyti ar įtvirtinti prietaisą turėtumėte vadovaudamiesi gamintojo instrukcijomis. Negalima statyti šaldytuvo taip, kad dujinės viryklės metalinė žarnelė, vandens arba dujų

vamzdyno metalinės žarnelės, ar elektros laidai liestų galinę šaldytuvo sienelę (kondensatoriaus spiralę).

⚠ Siekiant užtikrinti tinkamą vėdinimą, prietaiso šonuose ir viršuje reikia palikti tarpą. Atstumas nuo galinės prietaiso sienelės iki sienos turi būti 50 mm, kad neįkaistų paviršiai. Jei šis atstumas bus mažesnis, padidės prietaiso energijos sąnaudos.

Įrengdami nuimkite maitinimo laidą nuo kondensatoriaus kabliuko prieš jungdami gaminį prie maitinimo.

ĮSPĖJIMAI DĖL ELEKTROS

⚠ Prietaisą reikia sumontuoti taip, kad jį būtų galima išjungti iš elektros tinklo ištraukus maitinimo laido kištuką arba iki elektros lizdo pagal sujungimų taisyklės sumontuotu daugiapoliu jungikliu ir prietaisas turi būti įžemintas pagal nacionalinius elektros saugos standartus.

⚠ Nenaudokite ilginamųjų laidų, tinklo lizdo skirstytuvų ir adapterių. Prietaisą įrengus, jo elektros komponentai turi būti nepasiekiami naudotojui.

Prietaiso nenaudokite, jei jūsų kūnas yra drėgnas arba esate basi. Šio prietaiso nenaudokite, jei pažeistas jo maitinimo laidas arba kištukas, jei prietaisas veikia netinkamai arba jei jis yra pažeistas ar buvo numestas.

⚠ Jei maitinimo laidas pažeistas, jį tokiu pačiu turi pakeisti gamintojas, jo įgaliotas techninės priežiūros darbuotojas ar kitas kvalifikuotas asmuo – taip išvengsite elektros smūgio pavojus.

 **ĮSPĖJIMAS.** Pasistenkite, kad prietaiso gale nebūtų kelių nešiojamų lizdų išvesčių arba nešiojamų maitinimo šaltinių.

VALYMAS IR PRIEŽIŪRA

 **ĮSPĖJIMAS.** Prieš atlikdami bet kokius techninės priežiūros darbus, prietaisą išjunkite ir atjunkite nuo elektros tinklo, kad nekiltų elektros smūgio pavojus.

Jokių būdu nenaudokite valymo garais įrenginių – kyla elektros smūgio pavojus.

 Plastikinių dalių, vidinių ir durelių tarpiklių valymui nenaudokite abrazyvių ar grubių valymo priemonių, pvz., langų valiklių, šveičiamųjų valymo priemonių, degių skysčių, valymo vaško, koncentruotų valiklių, baliklių ir valiklių, kurių sudėtyje yra naftos. Nenaudokite popierinių rankšluosčių, šveistukų ar kitų šiurkščių valymo priemonių.

PAKAVIMO MEDŽIAGŲ IŠMETIMAS

Pakavimo medžiagos yra 100 % perdirbamos ir pažymėtos perdirbimo simboliu. .

Todėl įvairias pakuotės medžiagas reikia išmesti labai atsakingai ir griežtai laikantis vietos institucijų taisyklių, reglamentuojančių atliekų tvarkymą.

BUITINIŲ PRIETAISŲ ŠALINIMAS

Šis prietaisas pagamintas naudojant perdirbamas arba pakartotinai naudojamas medžiagas.

Prietaisą išmeskite paisydami vietos atliekų išmetimo reglamentų.

Dėl išsamesnės informacijos apie buitinių elektrinių prietaisų apdorojimą, utilizavimą ir perdirbimą kreipkitės į įgalioją vietos instituciją, buitinių atliekų surinkimo įmonę arba parduotuvę, kurioje pirkote prietaisą. Šis prietaisas paženklintas pagal Europos direktyvos 2012/19/EB dėl elektros ir elektronikos įrangos atliekų (EEJA) reikalavimus.

Tinkamai utilizuodami šį gaminį apsaugosite aplinką ir sveikatą nuo galimo neigiamo poveikio. Ant prietaiso arba pridedamų dokumentų

esantis simbolis  nurodo, kad su šiuo prietaisu negalima elgtis kaip su buitineis šiukšlėmis. Jį reikia atiduoti į atitinkamą surinkimo punktą, kad elektros ir elektronikos įranga būtų perdirbta.

ENERGIJOS TAUPYMO PATARIMAI

Kad būtų garantuota pakankama ventilacija, vadovaukitės įrengimo instrukcijomis. Nepakankama ventilacija prietaiso galinėje dalyje padidina energijos sąnaudas ir sumažina šaldymo efektyvumą.

Dažnas durelių darinėjimas gali padidinti energijos sąnaudas.

Vidinė prietaiso temperatūra ir energijos sąnaudos priklauso nuo aplinkos temperatūros ir paties prietaiso vietos. Nustatinėdami temperatūrą turėtumėte atsižvelgti į šiuos faktorius. Kuo rečiau atidarinėkite dureles.

Atitirpindami užšalusį maistą, laikykite jį šaldytuve. Žema šaldytų produktų temperatūra atšaldo šaldytuve esantį maistą.

Prieš dėdami į šaldytuvą šiltus gėrimus ar maistą, leiskite jiems atvėsti.

Šaldytuvo lentynėlių išdėstymas neturi jokios įtakos efektyviam energijos suvartojimui. Maistas ant lentynėlių turėtų būti dedamas taip, kad būtų užtikrinta tinkama oro cirkuliacija (maistas neturėtų liestis, tarp maisto produktų ir galinės sienos turi būti išlaikytas atstumas).

Daugiau vietos šaldytiems produktams galite padaryti išimdami stalčius ir „Stop Frost“ lentyną (jei yra).

Nesijaudinkite dėl iš kompresoriaus sklindančių garsų, kurie yra laikomi įprastais veikimo garsais.

ĮVAIRIOS FUNKCIJOS IR GALIMYBĖS

Informacija apie naujos kartos šaldymo technologiją

Šaldytuvai, kuriuose naudojama naujos kartos šaldymo technologija, veikia kitaip, nei statiniai šaldytuvai. Dėl durelių atidarinėjimo ir maisto produktuose esančios drėgmės, kitų šaldytuvų šaldiklių skyriuose gali formuotis ledas. Tokius šaldytuvus būtina reguliariai atitirpinti; šaldytuvą būtina periodiškai išjungti, užšaldytą maistą reikia perkelti į tam tinkamą talpyklą, o tada išvalyti šaldiklio skyriuje susiformavusį ledą.

Šaldytuvuose, kuriuose naudojama naujos kartos šaldymo technologija, tolygus sauso šalto oro tiekiamas į šaldytuvą ir šaldiklio skyrių užtikrinamas panaudojant ventiliatorių. Šaltas oras tolygiai ir vienodai vėsina maisto produktus, neleidamas formuotis drėgmei ir ledui.

Šaldytuvo skyriuje, oras, kurį pučia šaldytuvo skyriaus viršuje esantis ventiliatorius, atvėsinamas jam praeinant tarpu, kuris yra už oro kanalo. Tuo pačiu metu oras yra išpučiamas per oro kanalo angas, taip tolygiai paskirstant atvėsintą orą visame šaldytuvo skyriuje.

Oro praėjimo tarp šaldiklio ir šaldytuvo skyrių nėra, todėl kvapai negali susimaišyti.

Dėl šių priežasčių šaldytuvus su naujos kartos šaldymo technologija paprasta naudoti; be to, jie pasižymi itin dideliu tūriu ir labai estetiška išvaizda.

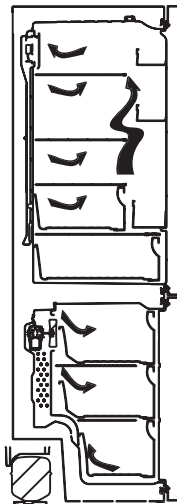

Ekranas ir valdymo skydelis

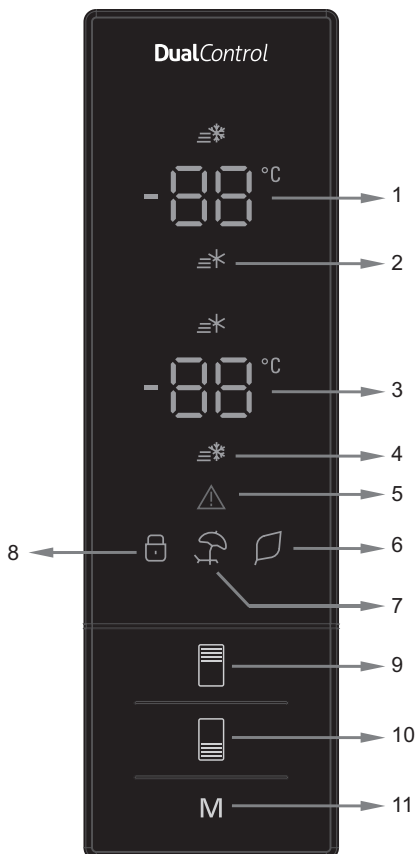

Valdymo skydelio naudojimas

1. Atvėsinimo skyriaus temperatūros nustatymo ekranas.
2. Galingo atvėsinimo indikatorius.
3. Šaldiklio skyriaus temperatūros nustatymo ekranas.
4. Galingo šaldymo indikatorius.
5. Įspėjamojo signalo simbolis.
6. Ekonominio režimo simbolis.
7. Atostogų režimo simbolis.
8. Užrakto nuo vaikų simbolis.
9. Čia galima pakeisti atvėsinimo skyriaus temperatūros nustatymus ir, jei reikia, galima įjungti galingo atvėsinimo režimą. Galima nustatyti 8, 6, 5, 4, 2 °C galingą atvėsinimą.
10. Čia galima pakeisti šaldiklio skyriaus temperatūros nustatymus ir, jei reikia, galima įjungti galingo šaldymo režimą. Galima nustatyti -16, -18, -20, -22, -24 °C galingą šaldymą.
11. Čia galima įjungti pagedaujamus režimus (ekonominį, atostogų ...).

Šaldytuvo eksploatavimas

Galingo šaldymo režimas

Kaip jis naudojamas?

- Spauskite šaldiklio nustatymo mygtuką, kol ekrane pamatysite galingo šaldymo simbolį.
- Išgirsite pytelėjimą. Režimas nustatytas.

Naudojant šį režimą:

- Galima reguliuoti atvėsavimo ir galingo atvėsavimo temperatūrą. Tokiu atveju galingo šaldymo režimas toliau veikia.
- Negalima pasirinkti ekonominio arba atostogų režimo.
- Galingo šaldymo režimą galima atšaukti atliekant pasirinkimo veiksmus.

Pastaba. „Super Freeze“ galingo šaldymo režimas automatiškai atšaukiamas po 24 val., arba kai šaldiklio jutiklis aptinka žemesnę nei -25 °C temperatūrą

Galingo atvėsavimo režimas

Kaip jis naudojamas?

- Spauskite atvėsavimo skyriaus nustatymo mygtuką, kol ekrane pamatysite galingo atvėsavimo simbolį.
- Išgirsite pytelėjimą. Režimas nustatytas.

Naudojant šį režimą:

- Galima reguliuoti šaldymo ir galingo šaldymo temperatūrą. Tokiu atveju galingo atvėsavimo režimas toliau veikia.
- Negalima pasirinkti ekonominio arba atostogų režimo.
- Galingo atvėsavimo režimą galima atšaukti atliekant pasirinkimo veiksmus.³

Ekonominis režimas

Kaip jis naudojamas?

- Spauskite režimo mygtuką, kol bus parodytas ekonominio režimo simbolis.
- Jei 1 sek. nepaspaudžiamas joks mygtukas, režimas bus nustatytas. Ekonominio režimo simbolis sumirksės 3 kartus. Nustačius režimą išgirsite pytelėjimą.
- Šaldiklio ir šaldytuvo temperatūros segmentuose bus rodomas simbolis „E“.
- Ekonominio režimo ir „E“ simbolis švies tol, kol režimas bus išjungtas.

Naudojant šį režimą:

- Galima koreguoti šaldiklio temperatūrą. Kai ekonominis režimas bus atšauktas, toliau bus naudojami anksčiau pasirinkti nustatymai.
- Galima koreguoti atvėsavimo skyriaus temperatūrą. Kai ekonominis režimas bus atšauktas, toliau bus naudojami anksčiau pasirinkti nustatymai.
- Galima pasirinkti galingo atvėsavimo ir galingo šaldymo režimus. Ekonominis režimas atšaukiamas automatiškai ir suaktyvinamas pasirinktas režimas.
- Atostogų režimą galima pasirinkti atšaukus ekonominį režimą. Tada suaktyvinamas pasirinktas režimas.
- Norėdami atšaukti, paspauskite režimo mygtuką.

Atostogų režimas

Kaip jis naudojamas?

- Spauskite režimo mygtuką, kol bus parodytas atostogų režimo simbolis
- Jei 1 sek. nepaspaudžiamas joks mygtukas, režimas bus nustatytas. Atostogų režimo simbolis sumirksės 3 kartus. Nustačius režimą išgirsite pytelėjimą.
- Atvėsavimo skyriaus temperatūros segmente bus rodoma „-“.
- Atostogų režimo ir „-“ simboliai švies tol, kol režimas bus išjungtas.

Naudojant šį režimą:

- Galima koreguoti šaldiklio temperatūrą. Kai atostogų režimas bus atšauktas, toliau bus naudojami anksčiau pasirinkti nustatymai.
- Galima koreguoti atvėsavimo skyriaus temperatūrą. Kai atostogų režimas bus atšauktas, toliau bus naudojami anksčiau pasirinkti nustatymai.
- Galima pasirinkti galingo atvėsavimo ir galingo šaldymo režimus. Atostogų režimas atšaukiamas automatiškai ir suaktyvinamas pasirinktas režimas.
- Ekonominį režimą galima pasirinkti atšaukus atostogų režimą. Tada suaktyvinamas pasirinktas režimas.
- Norėdami atšaukti, paspauskite režimo mygtuką.



Gėrimų atvėsinimo režimas

Kaip jis naudojamas?

- Šis režimas naudojamas norint atvėsinti gėrimus nustatytu laiku.

Naudojant šį režimą:

- 5 sekundes spauskite šaldiklio mygtuką.
- Šaldiklio nustatymo ekrane bus rodoma speciali animacija, o atvėsinimo skyriaus nustatymo ekrane mirksės 05.
- Paspauskite atvėsinimo skyriaus mygtuką ir nustatykite laiką (05 - 10 - 15 - 20 - 25 - 30 min.).
- Pasirinkus laiką skaičiai ekrane sumirksės 3 kartus ir išgirsite pyptelėjimą.
- Jei 2 sek. nepaspaudžiamas joks mygtukas, laikas bus nustatytas.
- Nuo nustatyto laiko pradėdamas atgalinis skaičiavimas minutė po minutės.
- Mirksi ekrane likęs laikas.
- Jei norite atšaukti šį režimą, 5 sek. spauskite šaldiklio nustatymo mygtuką.



Užrakto nuo vaikų funkcija

Kaip jis naudojamas?

- Jei nenorite, kad vaikai žaistų su mygtukais ir keistų jūsų nustatymus, pasinaudokite įrenginio užrakto nuo vaikų funkcija.

Užrakto nuo vaikų suaktyvinimas

- Vienu metu paspauskite šaldiklio ir atvėsinimo skyriaus mygtukus bei palaikykite 5 sek.

Naudojant šį režimą:

- Vienu metu paspauskite šaldiklio ir atvėsinimo skyriaus mygtukus bei palaikykite 5 sek.

Pastaba. Užraktas nuo vaikų bus išjungtas, jei sutriks elektros tiekimas arba šaldytuvus bus išjungtas.



Ekranu užsklandos režimas

Kaip naudoti?

- Šis režimas įjungiamas paspaudžiant ir 5 sek. palaikant režimo mygtuką.
- Jei esant įjungtam režimui 5 sek. nepaspaudžiamas joks mygtukas, valdymo skydelio apšvietimas išsijungs.
- Jei esant išjungtam valdymo skydelio apšvietimui paspausite bet kurį mygtuką, ekrane bus parodyti esami nustatymai ir galėsite atlikti pageidaujamus pakeitimus. Jei ekranu užsklandos režimo neatšauksite ar 5 sek. nepaspausite jokio mygtuko, valdymo skydelis vėl užges.
- Jei norite atšaukti ekranu užsklandos režimą, vėl paspauskite režimo mygtuką ir palaikykite 5 sek.
- Kai ekranu užsklandos režimas įjungtas, galite įjungti ir užraktą nuo vaikų.



Atvėsinimo skyriaus temperatūros nustatymas

- Pradinė temperatūros reikšmė atvėsinimo skyriaus nustatymuose yra +4 °C.
- Paspauskite atvėsinimo skyriaus mygtuką vieną kartą.
- Kai šį mygtuką paspaudžiate pirmą kartą, atvėsinimo skyriaus nustatymų ekrane parodoma vėliausia reikšmė.
- Su kiekvienu šio mygtuko spustelėjimu nustatoma vis žemesnė temperatūra. (+8 °C, +6 °C, +5 °C, +4 °C, +2 °C, labai šalta)
- Jei atvėsinimo skyriaus nustatymo mygtuką spausite tol, kol bus parodytas galingo atvėsinimo simbolis, o tada nespausite jokio mygtuko 1 sek., ims mirksėti galingo atvėsinimo simbolis.
- Jei spausite toliau, vėl sugrįšite prie +8 °C.
- Temperatūros reikšmė, kuri buvo pasirinkta prieš įjungiant atostogų, galingo šaldymo, galingo atvėsinimo arba ekonominį režimą, bus naudojama toliau, kai režimas pasibaigs arba bus atšauktas. Prietaisas toliau veiks naudodamas šią temperatūros reikšmę.



Šaldiklio temperatūros nustatymai

- Pradinė temperatūros reikšmė šaldiklio skyriaus nustatymuose yra -18 °C.
- Paspauskite šaldiklio nustatymo mygtuką vieną kartą.
- Kai šį mygtuką paspaudžiate pirmą kartą, ekrane ima mirksėti vėliausia reikšmė.
- Su kiekvienu šio mygtuko spustelėjimu nustatoma vis žemesnė temperatūra (-16 °C, -18 °C, -20 °C, -22 °C, -24 °C galingas šaldymas).
- Jei šaldymo skyriaus nustatymo mygtuką spausite tol, kol bus parodytas galingo šaldymo simbolis, o tada nespausite jokio mygtuko 1 sek., ims mirksėti galingo šaldymo simbolis.
- Jei spausite toliau, vėl sugrįšite prie -16 °C.
- Temperatūros reikšmė, kuri buvo pasirinkta prieš įjungiant atostogų, galingo šaldymo, galingo atvėsinimo arba ekonominį režimą, bus naudojama toliau, kai režimas pasibaigs arba bus atšauktas. Prietaisas toliau veiks naudodamas šią temperatūros reikšmę.



Įspėjimai dėl temperatūros reguliavimo

- Temperatūra turi būti koreguojama atsižvelgiant į durelių atidarymo dažnumą ir į šaldytuve laikomo maisto kiekį.
- Nebaigę vieno koregavimo nepereikite prie kito koregavimo.
- Atsižvelgiant į aplinkos temperatūrą, po įjungimo šaldytuvas turi būti naudojamas iki 24 val. be pertraukų, kad iki galo atvėstų. Šiuo laikotarpiu pasistenkite dažnai neatidarinėti durelių ir nedėti į šaldytuvą didelių maisto kiekių.
- Taikoma 5 min. atidėjimo funkcija, kad būtų išvengta šaldytuvo kompresoriaus pažeidimų ištraukus ir vėl įjungus kištuką, arba kai sutrinka energijos tiekimas. Po 5 min. šaldytuvas ims veikti įprastai.
- Šaldytuvas suprojektuotas veikti standartuose nurodytos aplinkos temperatūros intervaluose, atsižvelgiant į informaciniėje etiketėje nurodytą klimato tipą. Kad šaldymas būtų efektyvus, nerekomenduojame naudoti šaldytuvo, jei aplinkos temperatūra neatitinka nurodytos standartuose.
- Šis prietaisas gali būti naudojamas aplinkoje, kurios temperatūros intervalas yra 10 °C – 43 °C.

Klimato tipas	Aplinkos temperatūra (°C)
SN:	Nuo 10 iki 32 °C
ST:	Nuo 16 iki 38 °C;
N:	Nuo 16 iki 32 °C
T:	Nuo 16 iki 43 °C

Priedai

Ledukų įrenginys (Kai kuriuose modeliuose)

- Ištraukite ledukų gaminimo padėklą
- Pripilkite vandens iki linijos.
- Grąžinkite ledukų gaminimo padėklą į pradinę padėtį
- Kai ledukų kubeliai susiformuos, pasukite svirtį, kad ledukų kubeliai subyrėtų į ledukų dėžutę.

Pastaba.

- Norėdami paruošti ledukus nepilkite vandens į ledukų dėžutę. Taip galite ją sugadinti.
- Šaldytuvui veikiant gali būti sunku pajudinti ledukų gaminimo įrenginį. Tokiu atveju jį reikia išvalyti išimant stiklines lentynas.

Ledukų padėklas (Kai kuriuose modeliuose)

- Užpildykite ledukų padėklą vandeniu ir įdėkite į šaldiklio skyrių.
- Kai vanduo pavirs ledu, pakraipykite padėklą kaip nurodyta toliau, kad galėtumėte išimti ledukų kubelius.

Atvėsinimo lentyna (Kai kuriuose modeliuose)

Jei maistas laikomas atvėsinimo lentynoje, o ne šaldiklio arba šaldytuvo skyriuje, jis ilgiau išlieka šviežias, geriau išlaiko skonį ir šviežią išvaizdą. Nešvarų atvėsinimo padėklą išimkite ir nuplaukite vandeniu.

(Vanduo užšąla esant 0 °C, bet druskos arba cukraus turintis maistas sušąla esant žemesnei temperatūrai). Paprastai atvėsinimo skyriuje laikoma žalia žuvis, lengvai sūdytas maistas, ryžiai ir t. t.

Į atvėsinimo lentyną nedėkite ledukų padėklo arba maisto, kurį norite užšaldyti.

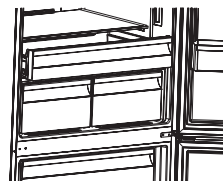
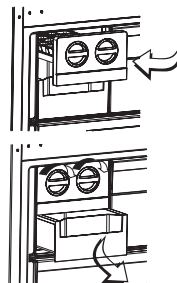

Atvėsinimo lentynos išėmimas

- Patraukite atvėsinimo lentyną į save slinkdami ją bėgeliais.
- Kilstelėkite atvėsinimo lentyną nuo bėgelių aukštyn ir išimkite ją iš šaldytuvo.

Šaldiklio dėžė

Naudojant šaldiklio dėžę lengviau išlaikyti produktus.

Šaldiklio dėžės išėmimas;

- Ištraukite dėžę iki pat galo
- Kilstelėkite dėžės priekį aukštyn ir ją išimkite.

! Atlikite tą pačią operaciją atvirkštine tvarka, kad įstatytumėte slankiąją sistemą atgal.

Pastaba. Išimdami dėžę visada laikykite ją už rankenos.

Drėgnumo valdiklis

Kai drėgnumo valdiklis yra uždaroje padėtyje, vaisius ir daržoves galima ilgiau išlaikyti šviežius.

Jei šviežių produktų skyrius visiškai pilnas, atidarykite skyriaus rankenėlę, kuri yra skyriaus priekyje. Naudodamiesi ja galite kontroliuoti orą ir drėgmę šviežių produktų skyriuje, kad skyriuje esantys maisto produktai ilgiau išliktų šviežūs.

Jei ant stiklinės lentynos pastebite kondensatą, drėgmės kontrolės rankenėlė turi būti nustatyta į atvirą padėtį.

Reguliuojama durelių lentyna (Kai kuriuose modeliuose)

Galima rinktis iš penkių skirtingų aukščių, kad reguliuojant durelių lentyną būtų sukurta reikiama laikymo vieta.

Reguliuojamos durelių lentynos padėties pakeitimas

Kilstelėkite lentynos priekinę dalį (1) ir perkelkite reguliuojamą lentyną aukštyn arba žemyn (2) laikydami ją abiem rankom (1 pav.)

Prieš paleisdami durelių lentyną įsitikinkite, kad ji tinkamai pritvirtinta prie durelių.

Aktyvusis deguonis (Kai kuriuose modeliuose)

Aktyvusis deguonis paskleidžia neigiamus jonus, kurie neutralizuoja ore esančias nemalonių kvapų ir dulkių daleles ir padeda užtikrint maisto šviežumą.

Šaldytuvo ore pašalinus šias daleles, aktyvusis deguonis pagerina oro kokybę ir panaikina kvapus.

- Ši funkcija pasirenkama. Jūsų gaminyje jos gali nebūti.
- Jonizavimo įrenginio vieta kiekviename gaminyje gali būti skirtinga.

„Active Fresh“ filtras (Kai kuriuose modeliuose)

„Active Fresh“ filtro technologija padeda pašalinti etileno dujas (bioproduktą, kurį natūraliai išskiria šviežūs maisto produktai) ir nemalonių kvapus šviežių produktų skyriuje. Dėl to maistas ilgiau išlieka šviežias.

- „Active Fresh“ filtras valomas kartą per metus. Palaikykite filtrą 2 val. orkaitėje, nustatę 65 °C temperatūrą.
- Jei norite išvalyti filtrą, nuimkite filtro dėžutės galinį dangtį patraukdami jį rodyklės nurodyta kryptimi (A).
- Neplaukite filtro vandeniu ir nenaudokite jokių kitų valymo priemonių.

Pastabos. Filtro įrengimo padėtis gali skirtis atsižvelgiant į šviežių produktų skyriaus dizainą. Peržiūrėkite susijusius paveikslėlius.

Kai kuriuose modeliuose filtras negali būti pritvirtintas, kaip parodyta paveikslėliuose. Tokiais atvejais jį tiesiog įdėkite į stalčių.

„Active Fresh“ filtras

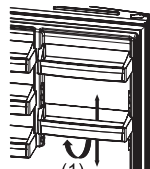
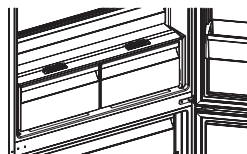
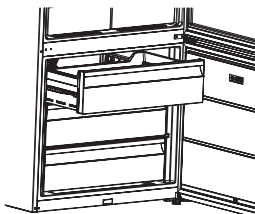

1 pav.

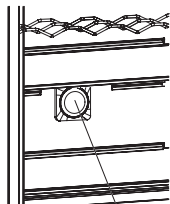

Aktyvusis deguonis

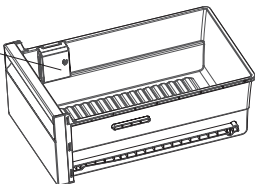
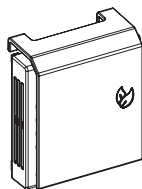
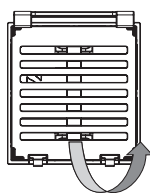

Priedų skyriaus vaizdinis ir tekstinis aprašymas gali skirtis atsižvelgiant į gaminio modelį.

Maisto dėjimas į šalčiausią šaldytuvo zoną



Jūsų maistas geriau laikysis, jei jį dėsite į tinkamiausią šaldymo zoną. Šalčiausia zona yra iškart virš daržovių skyriaus.

Kad šioje zonoje būtų užtikrinta žema temperatūra, įstatykite lentyną simbolio lygyje, kaip parodyta iliustracijoje.

Temperatūros indikatorius (kai kuriuose modeliuose)

Kad galėtumėte geriau atlikti šaldytuvo nustatymus, mes šalčiausioje zonoje įrengėme temperatūros indikatorių.

Galite lengvai patikrinti, ar temperatūra šalčiausioje zonoje tinkama: kai indikatorius rodo „OK“, reiškia kad termostatas nustatytas teisingai ir temperatūra viduje yra tinkama.

Kadangi užrašas „OK“ yra juodas, jis gali būti blogai matomas, jei temperatūros indikatorius blogai apšviestas. Kad galėtumėte gerai matyti šią indikaciją, turi būti pakankamai šviesos.

Jei simbolis „OK“ nerodomas, vadinasi, temperatūra yra per aukšta: turite pakeisti termostato nustatymą ir palaukę 12 valandų vėl patikrinti temperatūrą.

PASTABA. Jei dažnai atidarinėjote (arba ilgai laikote atidarytą) dureles arba įdėjote šviežio maisto į įrenginį, normalu, kad temperatūros nustatymo indikatoriuje nerodoma „OK“. Jei susiformavo neįprastų ledo kristalų (apatinėje įrenginio sienelėje) ant šaldytuvo skyriaus garintuvo (įrenginys perkrautas, aukšta kambario temperatūra, dažnai atidaromos durelės), nustatykite temperatūros reguliatorių į žemą padėtį, kol kompresorius vėl pradės periodiškai išsijunginėti.

Viršutinę šalčiausios zonos ribą nurodyta lipduko apatinė dalis (rodyklės smaigalys). Šalčiausios zonos viršutinė lentyna turi būti tame pačiame lygyje, kaip rodyklės smaigalys.

Šalčiausia zona yra po šiuo lygiu.

Kadangi šios lentynos išimamos, įsitikinkite, kad jos būtų visada tame pačiame lygyje, kaip lipduke nurodytos zonos ribos, kad būtų užtikrinta tinkama temperatūra šioje zonoje.

Kiekvienam maisto tipui yra savo tinkamiausia saugojimo temperatūra, todėl reikia pasirinkti atitinkamą vietą.



Vietos	Produktai
Viršutinės lentynos	Paruoštas maistas, desertai ir visi produktai, kurie turi būti greitai suvartojami
Šalčiausia zona	Mėsa, paukština, žvėriena ir šviežia žuvis. Maksimalus laikymo laikas: 1–2 dienos. Švieži vaisiai, paruošta kiauliena.
Daržovių skyrius	Šviežios daržovės ir vaisiai
Durelių vidinė dalis	Durelių lentynėlėse apačioje turi būti dedami buteliai, o viršutinėje dalyje nedaug vietos užimantys šiuo metu naudojami produktai, pavyzdžiui, jogurtas, šviežia grietinėlė ir t. t.
	Sviestas, paruoštas sūris ir kiaušiniai turi būti dedami į atitinkamus laikiklius.

KAIP SUDĖTI MAISTĄ Į ŠALDYTUVĄ

Šaldytuvo eksploatavimas

- Esant įprastoms veikimo sąlygoms, šaldytuvo atvėsinimo skyriuje pakanka nustatyti 4 °C temperatūrą.
- Jei norite sumažinti drėgnumą ir dėl to intensyvėjantį šerkšno susidarymą, į šaldytuvą niekada nedėkite skysčių atviruose induose. Šerkšnas paprastai formuojasi ant šalčiausių garintuvo dalių ir laikui bėgant atšildymas turės būti atliekamas dažniau.
- Niekada nedėkite šilto maisto į šaldytuvą. Palaukite, kol šiltas maistas atvės iki kambario temperatūros ir tik tada tinkamai jį įdėkite šaldytuvą užtikrindami reikiamo oro cirkuliaciją šaldytuvo skyriuje.
- Niekas neturi liestis prie galinės sienelės, nes dėl to formosis šerkšnas, o pakuotės gali prilipti prie sienelės. Pasistenkite per dažnai neatidarinėti šaldytuvo durelių.
- Mėsą ir nuvalytą žuvį (sudėtą į indelius arba plastiko pakuotes), kurią ketinate sunaudoti per 1–2 dienas, dėkite į apatinį šaldytuvo skyrių (virš šviežių produktų skyriaus), nes tai šalčiausia vieta ir taip bus užtikrintos geriausios laikymo sąlygos.
- Vaisius ir daržoves į šviežių produktų skyrių galite dėti be pakuočių.

Toliau pateikiame keletą rekomendacijų, kaip sudėti ir laikyti maistą atvėsinimo skyriuje.

Maisto produktas	Maks. laikymo laikas	Kuriame šaldytuvo skyriuje laikyti
Daržovės ir vaisiai	1 savaitė	Daržovių krepšys
Mėsa ir žuvis	2–3 dienos	Supakuota polietileno pakuotėje, maišelyje arba tam skirtame inde (ant stiklinės lentynos)
Šviežias sūris	3–4 dienos	Speciali durelių lentyna
Sviestas ir margarinas	1 savaitė	Speciali durelių lentyna
Produktai buteliuose, pienas ir jogurtas	Iki gamintojo rekomenduojamos galiojimo datos	Speciali durelių lentyna
Kiaušiniai	1 mėn.	Kiaušinių lentyna
Pagamintas maistas		Visos lentynos

PASTABA. Bulvių, svogūnų ir česnakų nereikia laikyti šaldytuve.

Šaldiklio skyrius

- Esant įprastoms veikimo sąlygoms, šaldytuvo gilaus užšaldymo skyriuje galima ilgai laikyti užšaldytus maisto produktus ir jame galima paruošti ledą.
- Jei norite maksimaliai išnaudoti šaldiklio skyrių, naudokite tik stiklinę lentyną viršutinėje ir vidurinėje dalyje. Apatinėje dalyje naudokite krepšį.
- Nedėkite maisto, kurį ketinate užšaldyti, prie jau užšaldytų maisto produktų.
- Užšaldomą maistą (mėsą, faršą, žuvį ir t. t.) rekomenduojame užšaldyti padalinant jį į porcijas, kurios būtų suvartojamos per kartą.
- Nebeužšaldykite maisto produktų, kurie jau buvo kartą atitirpinti. Taip gali kilti grėsmė jūsų sveikatai, nes galite apsinuodyti tokiu maistu.
- Nedėkite šiltų patiekalų į gilaus užšaldymo skyrių, kol jie neatšalo. Jei taip padarysite, gilaus užšaldymo skyriuje esantys anksčiau užšaldyti maisto produktai gali pradėti irti.
- Pirkdami užšaldytus produktus įsitikinkite, kad jie buvo užšaldyti tinkamai ir kad jų pakuotė nėra pažeista.
- Laikant užšaldytą maistą būtina vadovautis ant pakuotės nurodytais laikymo reikalavimais. Jei nurodymų nėra, toks maistas turi būti suvartotas per kuo trumpesnę laikotarpį.

- Jei užšaldyto maisto pakuotėje pastebite drėgmę arba jaučiate negerą kvapą, gali būti, kad maistas anksčiau buvo laikomas netinkamomis sąlygomis ir dėl to sugedo. Nepirkite tokių maisto produktų!
- Užšaldyto maisto laikymo trukmė keičiasi atsižvelgiant į aplinkos temperatūrą, durelių atidarymo ir uždarymo dažnumą, termostato nustatymus, maisto tipą ir laiką, kuris praėjo nuo maisto produkto įsigijimo ir įdėjimo į šaldiklį. Visada vadovaukitės ant pakuotės nurodytomis rekomendacijomis ir neviršykite nurodytos laikymo trukmės.

Atkreipkite dėmesį. Jei tik uždarę šaldiklio dureles norėsite jas vėl atidaryti, tai nebus lengva padaryti. Tai normalu! Nustatėjęs pusiausvyrą dureles vėl bus galima lengvai atidaryti.

Svarbi pastaba.

- Atitirpinti užšaldyti maisto produktai gaminami taip pat, kaip ir šviežūs maisto produktai. Jei atitirpinti maisto produktai nepagaminami, **NEGALIMA** jų užšaldyti iš naujo.
- Tam tikrų pagamintuose maisto produktuose esančių prieskonių (anyžių, baziliko, rėžiukų, acto, prieskonių mišinių, imbiero, česnako, svogūnų, garstyčių, čiobrelių, mairūno, juodųjų pipirų ir t. t.) skonis pasikeičia ir laikant ilgą laiką pasidaro intensyvesnis. Dėl to šaldomuose maisto produktuose rekomenduojame naudoti mažiau prieskonių, arba prieskonius naudoti tik produktą atšildžius.
- Maisto laikymo laikas priklauso ir nuo to, kokie riebalai buvo panaudoti. Tinkami riebalai yra margarinas, galvijų riebalai, alyvuogių aliejus ir sviestas, o netinkami – žemės riešutų aliejus ir kiaulienos taukai.
- Skysti maisto produktai turi būti šaldomi plastikiniuose induose, o kitiems produktams galima naudoti foliją arba maišelius.

Mėsa ir žuvis	Paruošimas	Maks. laikymo laikas (mėn.)
Kepsnys	Suvynioti į foliją	6–8
Ėriena	Suvynioti į foliją	6–8
Veršienos kepsnys	Suvynioti į foliją	6–8
Veršienos gabalėliai	Nedideliais gabalėliais	6–8
Malta mėsa	Pakuotėse ir be prieskonių	1–3
Paukščių vidaus organai (gabalėliai)	Gabalėliais	1–3
Bolonijos dešra / saliamis	Turi būti supakuota, net jei ji yra apvalkale	
Vištiena ir kalakutiena	Suvynioti į foliją	4–6
Žąsiena ir antiena	Suvynioti į foliją	4–6
Elniena, triušiena ir šerniena	Porcijomis po 2,5 kg ir filė	6–8
Gėlavandenės žuvis (lašiša, karpis, šamas)	Pašalinę žuvies vidurius ir žvynus ją nuplaukite ir nusausinkite; jei reikia, nupjaukite galvą ir uodegą.	2
Liesos žuvis (ešerys, otas, plekšnė)		4
Riebios žuvis (tunas, skumbrė, melsvažuvė, ančiuvis)		2–4
Kiaukutiniai	Išvalyti ir maišeliuose	4–6
Ikrai	Savo pakuotėse, aliuminiuose arba plastikiniuose induose	2–3
Sraigės	Sūriame vandenyje, aliuminiuose arba plastikiniuose induose	3

PASTABA. Atitirpinta šaldyta mėsa gaminama taip pat, kaip ir šviežia mėsa. Jei atitirpinta mėsa nepagaminama, negalima jos užšaldyti iš naujo.

Daržovės ir vaisiai	Paruošimas	Maks. laikymo laikas (mėn.)
Pupelių ankštys ir pupelės	Nuplaukite, supjaustykite nedideliais gabalėliais ir išvirkite vandenyje	10–13
Pupelės	Išaižykite, nuplaukite ir išvirkite vandenyje	12
Kopūstai	Nuvalykite ir išvirkite vandenyje	6–8
Morkos	Nuvalykite, supjaustykite gabalėliais ir išvirkite vandenyje	12
Paprikos	Nupjaukite kotelius, perpjaukite per pusę ir išimkite šerdį, išvirkite vandenyje	8–10
Špinatai	Nuplaukite ir išvirkite vandenyje	6–9
Žiediniai kopūstai	Pašalinkite lapus, supjaustykite į gabalus ir kurį laiką palaikykite vandenyje su trupučiu citrinos	10–12
Baklažanas	Nuplaukite ir supjaustykite 2 cm dydžio gabaliukais	10–12
Kukurūzai	Nuvalykite ir supakuokite su visu koteliu arba atskyrę nuo kotelio	12
Obuoliai ir kriaušės	Nulupkite ir supjaustykite	8–10
Abrikosai ir persikai	Perpjaukite per pusę ir išimkite kauliuką	4–6
Braškės ir gervuogės	Nuplaukite ir nuvalykite	8–12
Paruošti vaisiai	Į indą įdėkite 10 % cukraus	12
Kiaukutiniai	Išvalyti ir maišeliuose	4–6
Slyvos, vyšnios, raugerškis	Nuplaukite ir pašalinkite kotelius	12

Pieno produktai	Paruošimas	Maks. laikymo laikas (mėn.)	Laikymo sąlygos
Pienas pakeliuose (homogenizuotas)	Savo pakuotėje	2–3	Natūralus pienas – Savo pakuotėje
Sūris, išskyrus varškės sūrį	Gabalėliais	6–8	Laikant neilgai, gali būti laikomas savo originalioje pakuotėje. Laikant ilgesnį laiką, jį reikia suvynioti į foliją.
Sviestas, margarinas	Savo pakuotėje	6	

	Maks. laikymo laikas (mėn.)	Atitirpinimo laikas kambario temperatūroje (val.)	Atitirpinimo laikas orkaitėje (min.)
Duona	4–6	2–3	4–5 (220–225 °C)
Sausainiai	3–6	1–1,5	5–8 (190–200 °C)
Tešla	1–3	2–3	5–10 (200–225 °C)
Pyragas	1–1,5	3–4	5–8 (190–200 °C)
Filo tešla	2–3	1–1,5	5–8 (190–200 °C)
Pica	2–3	2–4	15–20 (200 °C)

VALYMAS IR PRIEŽIŪRA

- Atjunkite šaldytuvą prieš pradėdami jį valyti.
- Neplaukite šaldytuvo pildami jį vandenį.
- Vidinę ir išorinę puses nuvalykite minkštu audiniu arba kempine ir naudokite tik šiltą muiluotą vandenį.
- Išimkite dalis po vieną ir nuvalykite jas muiluotu vandeniu. Neplaukite indaplovėje.
- Valydami niekada nenaudokite degių, sproglių arba koroziją sukeliančių medžiagų, tokių kaip skiedikliai, dujos arba rūgštys. Toliau pateikiame keletą rekomendacijų, kaip sudėti ir laikyti maistą atvėsavimo skyriuje.

Prieš pradėdami valyti įsitikinkite, kad šaldytuvą yra atjungtas.

LED lempučių keitimas

Jei šaldytuve įrengtas LED apšvietimas, kreipkitės į klientų aptarnavimo centrą, nes keitimą gali atlikti tik kvalifikuotas personalas.

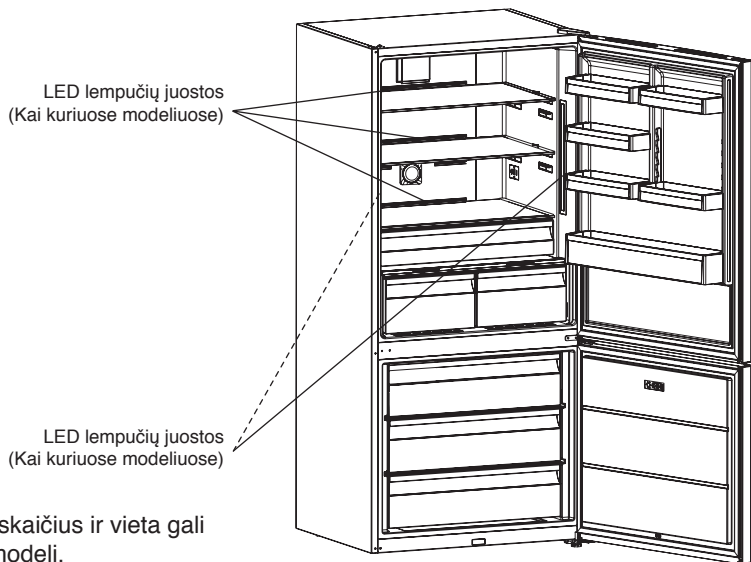

Pastaba. LED juostų skaičius ir vieta gali skirtis atsižvelgiant į modelį.

TRANSPORTAVIMOS IR MONTAVIMO VIETOS PAKEITIMAS

- Galite išsaugoti originalią pakuotę ir putų apsaugas, kurias bus galima panaudoti pervežant (neprivaloma).
- Perveždami šaldytuvą gerai jį supakuokite panaudodami diržus arba tvirtas virves ir vadovaukitės ant pakuotės pateiktomis transportavimo instrukcijomis.
- Išimkite judančias dalis (lentynas, priedus, daržovių krepšius ir t. t.) arba prieš padėties pakeitimą ar transportavimą pritvirtinkite jas šaldytuvo viduje juostomis.

Nešamas šaldytuvą visada turi būti vertikaliaje padėtyje.

Durelių padėties pakeitimas

- Negalima pakeisti šaldytuvo durelių atidarymo krypties, jei šaldytuvo durelių rankena įrengta priekinėje durelių dalyje.
- Durelių atidarymo kryptį galima pakeisti modeliuose be rankenos.
- Jei šaldytuvo durelių atidarymo kryptį galima pakeisti, kreipkitės į artimiausią įgaliotą techninės priežiūros centrą, kad būtų pakeista durelių atidarymo kryptis.

PRIEŠ KREIPDAMIESI Į APTARNAVIMO PO PARDAVIMO TARNYBA

Patikrinkite įspėjimus

Šaldytuvus įspės, jei temperatūros lygis atvėsinimo ir šaldiklio skyriuose bus netinkamas arba kai gaminyje atsiras problemų. Įspėjamuosius kodus parodys šaldiklio ir atvėsinimo skyriaus indikatoriai.

KLAIDOS TIPAS	REIŠMĖ	PRIEŽASTIS	KĄ DARYTI
SR	„Gedimo įspėjimas“	Įvyko detalės / detalių gedimas arba sutriko vėsinimo procesas	Nedelsdami kreipkitės pagalbos į techninės priežiūros tarnybą.
SR – nustatyta reikšmė mirksi šaldiklio nustatymo ekrane	Šaldiklio skyriuje per aukšta temperatūra	Šis įspėjimas rodomas po ilgesnio maitinimo tiekimo nutrūkimo	1. Nebandykite užšaldyti jau atšilusių maisto produktų ir pasistenkite kuo greičiau juos sunaudoti. 2. Nustatykite žemesnę šaldiklio temperatūrą arba nustatykite galingą šaldymą, kol skyriuje bus pasiekta normali temperatūra. 3. Nedėkite į vidų šviežių maisto produktų, kol nebus pašalinta ši triktis.
SR – nustatyta reikšmė mirksi atvėsinimo skyriaus nustatymo ekrane	Šaldytuvo skyriuje per aukšta temperatūra	Tinkamiausia šaldytuvo skyriaus temperatūra yra +4 oC. Jei matote šį įspėjimą yra rizika, kad jūsų maisto produktai gali sugesti.	1. Nustatykite žemesnę šaldytuvo temperatūrą arba nustatykite galingą vėsinimą, kol skyriuje bus pasiekta normali temperatūra. 2. Neatverkite plačiai durelių, kol nebus pašalinta ši triktis.
SR – nustatyta reikšmė mirksi šaldiklio ir atvėsinimo skyriaus nustatymo ekrane	Įspėjimas, kad nepakankamai šalta	Klaidos įspėjimas, kad abiejuose skyriuose temperatūra yra per aukšta.	Įspėjimą apie šį gedimą pamatysite, kai pirmą kartą įjungsite prietaisą. Jis išsijungs, kai skyriuose nusistovės normali temperatūra
SR – nustatyta reikšmė mirksi atvėsinimo skyriaus nustatymo ekrane	Šaldytuvo skyriuje per žema temperatūra	Maistas ima šalti, nes skyriuose yra per žema temperatūra	1. Patikrinkite, ar neįjungtas galingo šaldymo režimas 2. Sumažinkite šaldytuvo temperatūrą
“...”	Žemos įtampos įspėjimas	Jei tiekiamo maitinimo įtampa žemesnė nei 170 V, prietaisas pereina į pastovumo būseną.	Tai nėra gedimas. Tokiu būdu kompresorius apsaugomas nuo pažeidimų. Šis įspėjimas išsijungs, kai įtampa pasieks reikiamą lygį

Jei šaldytuvas neveikia

- Patikrinkite, ar nesutriko maitinimo tiekimas?
- Ar kištukas tinkamai prijungtas prie maitinimo lizdo?
- Ar neiššoko lizdo, prie kurio prijungtas šaldytuvas, saugiklis ir ar neiššoko pagrindinis saugiklis?
- Ar nėra maitinimo lizdo gedimo? Norėdami tai patikrinti, prijunkite šaldytuvą prie maitinimo lizdo, kuris tikrai veikia.

Jei šaldytuvas nepakankamai šaldo

- Ar tinkamai nustatyta temperatūra?
- Ar šaldytuvo durelės dažnai atidaromos arba yra paliktos atviros ilgą laiką?
- Ar šaldytuvo durelės tinkamai uždarytos?
- Ar neįdėjote į šaldytuvą indo arba maisto taip, kad jis liečia galinę sienelę ir neleidžia orui cirkuliuoti?
- Ar jūsų šaldytuvas nėra perpildytas?
- Ar tarp šaldytuvo ir sienos gale bei jo šonuose yra pakankamas atstumas?
- Ar aplinkos temperatūra atitinka naudotojo vadove nurodytą intervalą?

Jei maistas šaldytuvo skyriuje yra šaldomas per daug

- Ar tinkamai nustatyta temperatūra?
- Ar į šaldytuvo skyrių neįdėjote didelio kiekio šviežių maisto produktų? Jei taip, šaldytuvas gali per daug šaldyti šaldytuvo skyriaus produktus, nes veikia ilgiau, kad atšaldytų sudėtus produktus.

Jei šaldytuvas veikia per garsiai

Siekiant išlaikyti nustatytą aušinimo lygį, kartais nuo karto gali būti įjungiamas kompresorius. Veikiant kompresoriui normalu, kad iš šaldytuvo sklinda triukšmas. Kai bus pasiektas reikiamas atvėsimo lygis, triukšmas automatiškai sumažės. Jei triukšmas nedingsta;

- Ar prietaisas stovi stabiliai? Ar tinkamai sureguliuotos kojelės?
- Ar už šaldytuvo niekas neužkrito?
- Ar nevibruoja lentynos arba ant jų sustatyti indai? Tokiu atveju tinkamai iš naujo įdėkite lentynas ir (arba) indus.
- Ar nevibruoja ant šaldytuvo padėti elementai?

Įprastas triukšmas

Traškėjimas (skylantis indas):

- Atliekant automatinį atitirpinimą.
- Kai prietaisas atvėsta arba sušyla (dėl medžiagų, iš kurių pagamintas prietaisas, išsiplėtimo).

Trumpas spragtelėjimas: girdimas, kai termostatas įjungia / išjungia kompresorių.

Kompresoriaus triukšmas (įprastas variklio triukšmas): šis triukšmas reiškia, kad kompresorius veikia įprastai. Kompresorius gali trumpai skleisti daugiau triukšmo, kai jis suaktyvinamas.

Burbuliavimas ir teškėjimas: šį triukšmą sukelia sistemos vamzdeliais tekantis aušinimo skystis

Tekančio vandens triukšmas: įprastas tekančio vandens triukšmas girdimas kai atitirpinimo metu vanduo teka į išgarinimo indą. Šis triukšmas girdimas atitirpinimo metu.

Oro pūtimo triukšmas (įprastas ventiliatoriaus triukšmas): šis triukšmas „No-Frost“ šaldytuvų sistemose girdimas dėl oro cirkuliacijos.

Jei šaldytuvo viduje kaupiasi drėgmė

- Ar visi maisto produktai tinkamai supakuoti? Ar prieš dedant į šaldytuvą indai yra tinkamai nusausinti?
- Ar šaldytuvo durelės dažnai atidaromos? Atidarius dureles drėgmė iš patalpos patenka į šaldytuvo vidų. Drėgmė kaupiasi greičiau, jei durelės atidaromos dažniau, ypač tada, jei drėgmė patalpoje yra didelė.

Jei durelės atidaromos ir uždaromos netinkamai

- Ar maisto pakuotės neleidžia tinkamai uždaryti durelių?
- Ar tinkamai sudėtos durelių lentynos, skyriai ir stalčiai?
- Ar nepažeisti arba nesugadinti durelių tarpikliai?
- Ar šaldytuvas stovi ant lygaus paviršiaus?

Jei šaldytuvo kraštai, su kuriais kontaktuoja durelės, sušyla

Vasarą, kai oras yra karštas, kontaktuojantys paviršiai gali sušilti veikiant kompresoriui. Tai normalu.

SVARBIOS PASTABOS

- Staiga nutrūkus maitinimo tiekimui arba išjungus prietaisą yra suaktyvinama kompresoriaus apsaugos funkcija, nes dujos aušinimo sistemoje dar nėra stabilios. Šaldytuvas įsijungs po 5 minučių ir nereikia dėl to rūpintis.
- Jei ketinate nenaudoti šaldytuvo ilgesnį laiką (pvz., per atostogas), jį išjunkite. Išvalykite šaldytuvą vadovaudamiesi 4 skyriuje pateiktomis instrukcijomis ir palikite dureles atviras, kad nesikaupytų drėgmė ir kvapas.
- Jei vadovaujantis čia pateiktomis instrukcijoms problemos nepavyksta pašalinti, kreipkitės į artimiausią įgaliotą techninės priežiūros tarnybą.
- Jūsų įsigytas prietaisas skirtas naudoti buityje ir gali būti naudojamas tik namuose ir tik pagal nurodytą paskirtį. Jis negali būti naudojamas komerciniais tikslais. Jei naudotojas nesivadovauja šio prietaiso naudojimo reikalavimais, gamintojas ir pardavėjas nepriims atsakomybės už prietaiso gedimą ir remontą garantiniu laikotarpiu.

Patarimai, kaip taupyti energiją

1. Prietaisą statykite vėsioje ir gerai vėdinamoje patalpoje, toliau nuo tiesioginių saulės spindulių ir kitų šilumos šaltinių (pvz., radiatorių, viryklių ir t. t.). Jei prietaisą statote prie šilumos šaltinio, naudokite izoliacinę plokštę.
2. Prieš dėdami maistą į šaldytuvo arba šaldiklio skyrių palaukite, kol šiltas maistas ir gėrimai atvės.
3. Atitirpindami užšaldytą maistą dėkite jį į šaldytuvo skyrių. Atitirpstant užšaldytiems maisto produktams žema jų temperatūra padės atvėsinti šaldytuvo skyrių ir dėl to bus sumažintos energijos sąnaudos.
4. Į vidų dėkite tik į uždarytus indus supiltus skysčius. Kitu atveju prietaiso viduje padidės drėgnumas ir produktų atvėsinimui reikės daugiau laiko. Be to, uždengus gėrimus ir skysčius geriau išlaikomas jų kvapas ir skonis.
5. Sudėdami maisto produktus ir gėrimus pasistenkite greitai atidaryti ir uždaryti prietaiso duris, kad prietaiso viduje būtų išlaikyta stabili temperatūra.
6. Skirtingus temperatūros nustatymus naudojančius prietaiso skyrius (šviežių produktų, atšaldymo ir t. t.) laikykite uždarytus.
7. Patikrinkite, ar durų tarpiklis yra švarus ir lankstus. Jei tarpikliai yra nusidėvėję arba pažeisti, juos būtina pakeisti.

PRIETAISO DALYS IR JO SKYRIAI

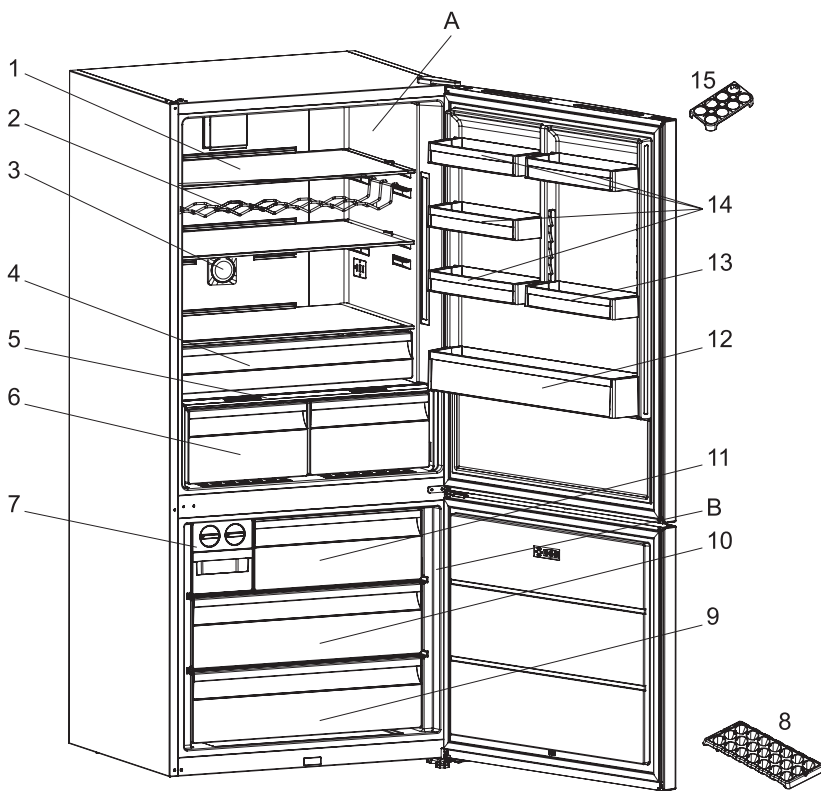

Ši iliustracija pateikiama tik informacijai apie prietaiso dalis.
Dalys gali skirtis atsižvelgiant į prietaiso modelį.

A. ŠALDYTUVO SKYRIUS

B. ŠALDIKLIO SKYRIUS

- | | |
|--------------------------------------|---|
| 1. Šaldytuvo skyriaus lentynos | 9. Šaldiklio apatinis krepšys |
| 2. Butelių lentyna / vyno dėklas * | 10. Šaldiklio vidurinis krepšys |
| 3. Jonizatorius * | 11. Šaldiklio viršutinis krepšys |
| 4. Atvėsavimo lentyna * | 12. Butelių lentyna |
| 5. Šviežių produktų skyriaus dangtis | 13. Reguliuojama durelių lentyna* / Durelių lentyna |
| 6. Šviežių produktų skyriai * | 14. Šaldymo skyriaus durelių lentynos |
| 7. Ledukų automatas * | 15. 1 Kiaušinių dėklas |
| 8. Ledukų padėklas * | |

* Kai kuriuose modeliuose

DROŠĪBAS NORĀDĪJUMI

Noteikti jāizlasa un jāievēro

Pirms ierīces lietošanas rūpīgi izlasiet šos drošības norādījumus.

Saglabājiet šos norādījumus turpmākām uzziņām.

Šī rokasgrāmata un pati ierīce sniedz svarīgus drošības brīdinājumus, kas ir jāizlasa un vienmēr jāievēro. Ražotājs neuzņemas atbildību par bojājumiem, kas radušies nepiemērotas lietošanas vai nepareizu vadības elementu iestatīšanas dēļ.

⚠ **Ļoti maziem bērniem (0-3 gadi) jāatrodas drošā attālumā no ierīces. Maziem bērniem (3-8 gadi) jāatrodas drošā attālumā no ierīces, ja vien tie netiek nepārtraukti uzraudzīti. Bērni no 8 gadu vecuma un personas ar fiziskiem, jušanas vai garīgiem traucējumiem vai bez pieredzes un zināšanām var lietot šo ierīci, ja tās tiek uzraudzītas vai instruētas par ierīces drošu lietošanu un izprot ar to saistītos riskus. Bērni nedrīkst spēlēties ar ierīci. Ierīces tīrīšanu un apkopi nedrīkst veikt bērni bez pieaugušo uzraudzības.**

Bērniem no 3 līdz 8 gadiem ir atļauts ievietot un izņemt produktus no saldēšanas ierīcēm.

ATĻAUTĀ LIETOŠANA

⚠ **UZMANĪBU!** Ierīci nav paredzēts darbināt ar ārēju slēdža ierīci, kā taimeru vai atsevišķu tālvadības sistēmu.

⚠ Šo ierīci ir paredzēts izmantot sadzīvē un tamlīdzīgi, piemēram: personāla virtuves zonā veikalos, birojos un citās darba vidēs; zemnieku saimniecībās; klientu

istabās viesnīcās, moteļos un citās līdzīga tipa apmešanās vietās.

⚠ Šī ierīce nav paredzēta profesionāliem nolūkiem. Neizmantojiet ierīci ārpus telpām.

⚠ Ierīcē uzstādītā spuldzīte ir speciāli paredzēta sadzīves tehnikai un nav piemērota izmantošanai kā gaismeklis telpu izgaismošanai (EK Regula 244/2009).

⚠ Ierīce ir piemērota izmantošanai vietās, kur istabas temperatūra ir turpmāk norādītajā amplitūdā atbilstoši klimata klasei, kas norādīta uz datu plāksnītes. Ierīce var darboties nepareizi, ja tā ir ilgstoši atstāta vidē, kuras temperatūra ir ārpus norādītās amplitūdas.

Klimatiskā klase, vides temperatūras:

SN: No 10 līdz 32 °C

ST: No 16 līdz 38 °C;

N: No 16 līdz 32 °C

T: No 16 līdz 43 °C



Šī ierīce nesatur CFC. Dzesētāja kontūrā ir R600a (ogļūdeņradis). Ierīces ar izobutānu (R600a): izobutāns ir dabīga gāze, kas neietekmē apkārtējo vidi, bet ir uzliesmojoša.

Tāpēc pārļiecinieties, vai dzesētāja kontūra caurules nav bojātas, it īpaši pirms dzesētāja kontūra iztukšošanas.

⚠ **BRĪDINĀJUMS!** Nesabojājiet ierīces dzesēšanas kontūra caurules.

⚠ **BRĪDINĀJUMS!** Pārļiecinieties,

lai ventilācijas lūkas ierīces korpusā vai iebūvētajā struktūrā nebūtu nosprostotas.

⚠ **BRĪDINĀJUMS!** Lai paātrinātu atkausēšanu, neizmantojiet mehāniskus, elektriskus vai ķīmiskus līdzekļus, izņemot ražotāja ieteiktos.

⚠ **BRĪDINĀJUMS!** Nelietojiet un nenovietojiet elektroierīces šīs ierīces nodalījumos, ja tās nav tieši atļāvis ražotājs.

⚠ **BRĪDINĀJUMS!** Ledus gatavotāji un/vai ūdens dozatori, kas nav tieši savienoti ar ūdensapgādi, ir jāuzpilda tikai ar dzeramo ūdeni.

⚠ **BRĪDINĀJUMS!** Automātiskajiem ledus gatavotājiem un/vai ūdens dozatoriem jābūt savienotiem ar ūdens padevi, kas piegādā tikai dzeramo ūdeni ar spiedienu no 0,17 līdz 0,81 MPa (1,7 un 8,1 bāri).

⚠ Neuzglabājiet ierīcē sprāgstošas vielas, piemēram, aerosola baloniņus, un nenovietojiet benzīnu vai citus uzliesmojošus materiālus tuvu tai.

⚠ Nenorijiet ledus paku saturu (nav toksisks; dažos modeļos). Neēdiet ledus kubiņus vai ledu uz kociņiem tūlīt pēc izņemšanas no saldētavas, jo tādējādi var gūt apsaldējumus.

⚠ Izstrādājumos, kuros ir paredzēts izmantot gaisa filtru, kas pieejams ventilatora pārsega iekšpusē, filtram vienmēr jāatrodas vietā, kad darbojas ledusskapis.

⚠ Saldētavas nodalījumā neglabājiet stikla konteinerus ar šķidrumiem, jo tie var saplīst. Nenosprostojiet ventilatoru (ja iekļauts) ar pārtikas precēm. Pēc pārtikas novietošanas pārbaudiet, vai nodalījumu, it

īpaši saldētavas, durtiņas aizveras pareizi.

⚠ Bojāts grozs pēc iespējas drīzāk jānomaina.

⚠ Ledusskapja nodalījumu izmantojiet tikai svaigas pārtikas uzglabāšanai, bet saldētavas nodalījumu — tikai saldētas pārtikas uzglabāšanai, svaigas pārtikas saldēšanai un ledus kubiņu gatavošanai.

⚠ Izvairieties no neiesaiņotas pārtikas uzglabāšanas tiešā saskarē ar ledusskapja vai saldētavas iekšējām virsmām.

Ierīcēm var būt speciālie nodalījumi (svaigo produktu nodalījums, nulles grādu kārba...).

Ja vien konkrētā izstrādājuma bukletā nav norādīts citādi, tos var izņemt, saglabājot līdzvērtīgu sniegumu.



C-pentānu izmanto kā pūšanas vielu izolācijas putās, un tā ir uzliesmojoša gāze.

Zemāk ir norādīti piemērotākie ierīces nodalījumi, kuros jāuzglabā konkrētu veidu pārtikas produkti, ņemot vērā dažādo ierīces nodalījumu atšķirīgo temperatūru.

- Ledusskapja nodalījums

1) Ledusskapja nodalījuma augšdaļa un & durvis — temperatūras zona: Paredzēta tropisko augļu, konservu, dzērienu, olu, mērču, marinētu dārzeņu, sviesta, ievārījuma uzglabāšanai

2) Ledusskapja nodalījuma vidusdaļa — atdzesēšanas zona: Paredzēta siera, piena, piena produktu, delikatešu, jogurta uzglabāšanai

3) Ledusskapja nodalījuma

apakšdaļa — zemākās temperatūras zona: Paredzēta auksto uzkožamo, saldo ēdienu, gaļas un zivju, siera kūkas, svaigu makaronu ēdienu, skāba krējuma, pesto/salsas mērces, mājās gatavotu ēdienu, smalkmaizīšu krēma, pudiņu un krēmsiera uzglabāšanai

4) Augļu & un dārzeņu atvilktnē ledusskapja nodalījuma apakšā: Paredzēta dārzeņu un augļu uzglabāšanai (izņemot tropiskos augļus)

5) Atdzesēšanas nodalījums: Zemākās temperatūras atvilktnē uzglabājiet tikai gaļu un zivis

- Saldētava:

Četru zvaigznīšu (****) nodalījums ir piemērots istabas temperatūras pārtikas produktu sasaldēšanai, kā arī sasaldētu produktu uzglabāšanai, jo temperatūra tiek vienmērīgi sadalīta pa visu nodalījumu. Uz sasaldēto produktu iepakojuma ir norādīts uzglabāšanas termiņš. Šis konkrētās pārtikas uzglabāšanas termiņš (datums) ir jāņem vērā. Svaigu pārtiku drīkst uzglabāt šādus laika periodus: 1–3 mēneši: siers, krabji, saldējums, šķiņķis/desa, piens, svaigi šķidrums.

4 mēneši: steiki vai karbonādes (liellopu gaļa, jēra gaļa un cūkgaļa).

6 mēneši: sviests vai margarīns, mājputnu gaļa (vista, tītars). 8–12 mēneši: augļi (izņemot citrusaugļus), cepeši (liellopu gaļa, jēra gaļa un cūkgaļa), dārzeņi. Ievērojiet derīguma termiņus uz divu zvaigznīšu nodalījumā ievietoto pārtikas produktu iepakojumiem.

Lai izvairītos no piesārņojuma,

lūdzu, ievērojiet turpmāk norādīto.

- Durvju ilgstoša atstāšana vaļā var būtiski paaugstināt temperatūru ierīces nodalījumos.

- Regulāri notīriet virsmas, kas var saskarties ar pārtiku un sasniedzamām drenāžas sistēmām.

- Iztīriet ūdens tvertnes, ja tās nav lietotas 48 stundu laikā; izskalojiet ūdens apgādes sistēmai pieslēgto ierīces ūdens sistēmu, ja ūdens nav pievadīts 5 dienas.

- Uzglabājiet ledusskapī jēlu gaļu un zivis piemērotos traukos, lai neļautu tiem saskarties ar citu pārtiku.

- Divu zvaigznīšu saldētas pārtikas nodalījumi ir piemēroti iepriekš sasaldētas pārtikas uzglabāšanai, saldējuma uzglabāšanai vai pagatavošanai un ledus gabaliņu pagatavošanai.

- Nesasaldējiet svaigu pārtiku vienas, divu vai trīs zvaigznīšu nodalījumos.

- Ja saldēšanas ierīce ilgstoši ir atstāta tukša, izslēdziet to, atkausējiet, iztīriet, nosusiniet un atstājiet ierīces durvis atvērtas, lai nepieļautu pelējuma veidošanos ierīcē.

MONTĀŽA

⚠ Ierīces pārvietošana un uzstādīšana jāveic vismaz diviem cilvēkiem - pastāv savainojumu risks.

Izmantojiet aizsargcimdus visos izsaiņošanas un uzstādīšanas darbos - pastāv risks sagriezties.

⚠ Uzstādīšanu, tostarp ūdens pievada pieslēgšanu (ja tāds ir), kā arī elektrisko savienojumu izveidi un remontu drīkst veikt tikai kvalificēts tehniķis.

Nelabojiet un nemainiet ierīces detaļas, ja vien tas nav tieši norādīts lietotāja rokasgrāmatā. Neļaujiet bērniem būt tuvumā ierīces montāžas vietā. Pēc ierīces izsaiņošanas pārlicinieties, vai pārvadāšanas laikā tā nav bojāta. Problēmu gadījumā sazinieties ar izplatītāju vai tuvāko pēcpārdošanas apkopes dienestu. Pēc ierīces montāžas novietojiet iepakojuma materiālus (plastmasas un polistirola daļas u.c.) bērniem nepieejamā vietā - pastāv nosmakšanas risks. Pirms ierīces uzstādīšanas tai jābūt atvienotai no elektrotīkla - pastāv elektriskā trieciena risks. Uzstādīšanas laikā sekojiet, lai ierīce nesabojātu barošanas kabeli - pastāv aizdegšanās un strāvas trieciena risks. Ieslēdziet ierīci tikai tad, kad montāža ir pabeigta.

⚠ Uzmanieties, lai ierīces pārvietošanas laikā nesabojātu grīdu (piemēram, parketu). Uzstādiet un nolīmeņojiet ierīci uz grīdas, kas spēj izturēt ierīces svaru, vietā, kas ir piemērota iekārtas izmēram un lietošanas veidam. Pārlicinieties, vai tā neatrodas tuvumā siltuma avotam un vai visas četras kājiņas ir stabilas un saskaras ar grīdu, nepieciešamības gadījumā piergulējiet tās un ar līmeņrādi pārbaudiet ierīces līmeņojumu. Pirms ierīces ieslēgšanas pagaidiet vismaz divas stundas, lai pārlicinātos, vai dzesēšanas kontūrs darbojas efektīvi. Ierīces izmēri un uzstādīšanai nepieciešamais vietas daudzums norādīts Montāžas instrukcijā.

⚠ **BRĪDINĀJUMS!** Novietojot ledusskapi, sekojiet, lai netiktu

saspiests vai bojāts tā barošanas kabelis.

⚠ **BRĪDINĀJUMS!** Lai izvairītos no nestabilitātes riska, ierīces novietošana vai nostiprināšana ir jāveic saskaņā ar ražotāja norādījumiem.

Ir izliegts novietot ledusskapi tā, ka gāzes plīts metāla šūtene, metāla gāzes vai ūdens caurules vai arī elektrības kabeļi saskaras ar ledusskapja aizmugurējo sienu (kondensatora spoli).

ELEKTRISKIE BRĪDINĀJUMI

⚠ IJānodrošina iespēja atvienot ierīci no strāvas padeves, to vienkārši atslēdzot, ja pieejama kontaktdakša, vai ar divpolu slēdzi, kas uzstādīts pirms kontaktlīgšanas pēc elektroinstalācijas noteikumiem, un ierīcei jābūt zemētai atbilstoši valsts elektrības drošības standartiem.

⚠ Neizmantojiet pagarinātājus vai vairākspraudņu kontaktlīgšanas vai adapterus. Pēc ierīces uzstādīšanas tās elektriskās sistēmas daļas nedrīkst būt pieejamas. Neizmantojiet ierīci ar mitrām rokām vai basām kājām. Nelietojiet šo ierīci, ja bojāts tās strāvas kabelis vai kontaktdakša, ja tā nedarbojas pareizi vai tā ir bojāta vai tikusi nomesta.

⚠ Ja padeves kabelis ir bojāts, tas jāaizvieto ar identisku, nomaīņa jāveic ražotājam, tā apkalpošanas dienesta aģentam vai līdzīgas kvalifikācijas personai, lai izvairītos no bīstamības – strāvas trieciena riska.

⚠ **BRĪDINĀJUMS!** Nenovietojiet ledusskapja aizmugurē pagarinātāju

ar sadalītāju vai pārvietojamu barošanas avotu.

TĪRĪŠANA UN APKOPE

⚠️ **BRĪDINĀJUMS!** Pārliecinieties, ka pirms apkopes darbību veikšanas ierīce ir izslēgta un atvienota no strāvas padeves – pastāv strāvas trieciena risks; nekad nelietojiet tvaika tīrīšanas iekārtu - strāvas trieciena risks.

⚠️ Neizmantojiet abrazīvus vai raupjus tīrīšanas līdzekļus, piemēram, stikla tīrīšanas līdzekļus, uzliesmojošus šķidrums, tīrāmos vaskus, koncentrētus mazgāšanas līdzekļus, balinātājus vai tīrāmos līdzekļus, kuru sastāvā ir naftas produkti, plastmasas daļu, ierīces iekšpuses un starpliku tīrīšanai. Neizmantojiet papīra dvieļus, tīrāmos sūkļus vai citus raupjus tīrīšanas līdzekļus.

IEPAKOJUMA MATERIĀLU UTILIZĀCIJA

Iepakojuma materiāls ir 100 % pārstrādājams un tiek apzīmēts ar otrreizējās pārstrādes simbolu .

Tādēļ dažādas iepakojuma daļas jāutilizē atbildīgi un saskaņā ar vietējiem atkritumu apsaimniekošanas noteikumiem.

MĀJSAIMNIECĪBAS IERĪČU UTILIZĀCIJA

Šī ierīce ir izgatavota no pārstrādājamiem un atkārtoti izmantojamiem materiāliem. Utilizējiet to saskaņā ar vietējiem atkritumu apsaimniekošanas noteikumiem. Plašāku informāciju par lietotu mājsaimniecības ierīču apstrādi, atjaunošanu un pārstrādi varat iegūt vietējās varas iestādes, pie atkritumu savākšanas pakalpojumu sniedzējiem vai veikalā, kur ierīci iegādājāties. Šī ierīce ir marķēta saskaņā ar Eiropas Direktīvu 2012/19/ES par elektrisko un elektronisko iekārtu atkritumiem (EEIA).

Nodrošinot šīs ierīces pareizu utilizāciju, jūs varat novērst iespējamo negatīvo vides un cilvēka veselības apdraudējumu.

Simbols  uz izstrādājuma vai komplektācijā iekļautajiem dokumentiem norāda, ka šo ierīci nevar izmest sadzīves atkritumos, bet tā ir jānodod pārstrādei elektrisko un elektronisko ierīču savākšanas centrā.

IETEIKUMI ENERĢIJAS TAUPIŠANAI

Lai nodrošinātu atbilstošu vēdināšanu, izpildiet uzstādīšanas norādījumus. Nepietiekama ventilācija izstrādājuma aizmugurē palielina enerģijas patēriņu un samazina dzesēšanas efektivitāti.

Bieža durvju atvēršana var palielināt enerģijas patēriņu. Ierīces iekšējo temperatūru un enerģijas patēriņu var ietekmēt arī istabas temperatūra, kā arī ierīces novietojums. Iestatot temperatūru, jāņem vērā šie faktori. Samaziniet durvju atvēršanu līdz minimumam.

Atkausējot sasaldētu pārtiku, ievietojiet to ledusskapī. Sasaldēto produktu zemā temperatūra atdzesē pārtiku ledusskapī.

Siltiem ēdieniem un dzērieniem pirms ievietošanas ierīcē ļaujiet atdzist. Plauktu novietojums ledusskapī neietekmē energoefektivitāti. Produkti jānovieto plauktos tā, lai nodrošinātu pareizu gaisa cirkulāciju (pārtika nedrīkst savstarpēji saskarties, turklāt jāsiglabā atstatums starp pārtiku un aizmugurējo sienu). Saldētas pārtikas uzglabāšanas vietu var palielināt izņemot grozus un sarmas apturēšanas plauktu (ja tāds ir).

Kompresors, darbojoties, rada troksni; tā ir parasta parādība, un par to nav jāraizējas.

DAŽĀDAS FUNKCIJAS UN IESPĒJAS

Informācija par jaunās paaudzes dzesēšanas tehnoloģiju

Ledusskapjiem ar jaunās paaudzes dzesēšanas tehnoloģiju ir atšķirīga darbības sistēma nekā statistiskajiem ledusskapjiem. Citu ledusskapju saldētavas nodalījumā var veidoties ledus, ko rada durvju atvēršana un mitrums pārtikas produktos. Šādiem ledusskapjiem ir nepieciešama regulāra atkausēšana; ledusskapis ir periodiski jāizslēdz, saldētā pārtika jāpārvieta uz piemērotu tvertni un ledus, kas izveidojies saldētavas nodalījumā, jālikvidē.

Ledusskapjos ar jaunās paaudzes dzesēšanas tehnoloģiju sausais, aukstais gaiss tiek vienmērīgi iesūknēts ledusskapja un saldētavas nodalījumos, izmantojot ventilatoru. Aukstais gaiss vienmērīgi atdziest ēdienu, novēršot mitrumu un ledus uzkrāšanos.

Ledusskapja nodalījumā ar ventilatora palīdzību, kas atrodas ledusskapja nodalījuma augšpusē, iepūstais gaiss tiek atdziest, vado to pa spraugu aiz gaisa kanāla. Tajā pašā laikā gaiss tiek izpūsts pa caurumiem gaisa kanālā, vienmērīgi izplatot vēsu gaisu visā ledusskapja nodalījumā.

Tā kā starp saldētavas un ledusskapja nodalījumiem nav gaisa plūsmas, nenotiek aromātu sajaukšanās.

Tādējādi ledusskapis ar jaunās paaudzes dzesēšanas tehnoloģiju nodrošina vienkāršu lietošanu, ļoti lielu ietilpību, kā arī estētisku vizuālo izskatu.

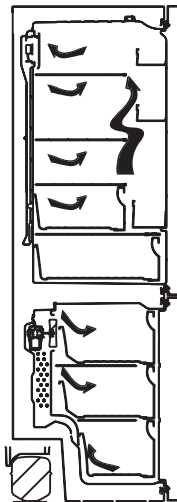

Displejs un vadības panelis

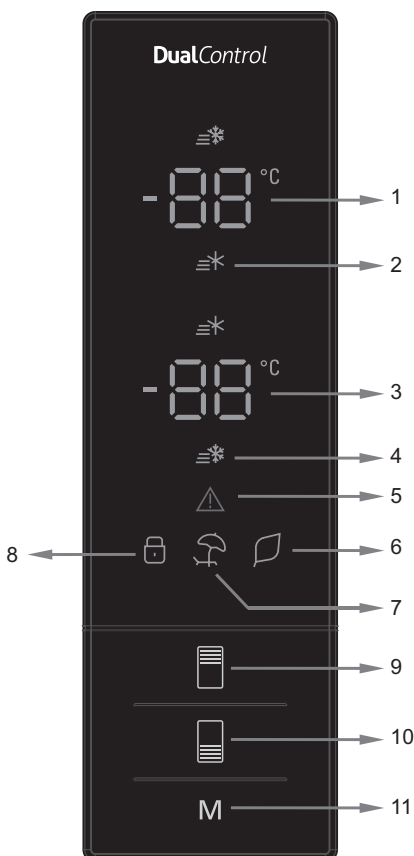

Vadības paneļa lietošana

1. Tas ir dzesētāja iestatītās vērtības ekrāns.
2. Tas ir īpaši ātrās dzesēšanas indikators.
3. Tas ir saldētavas iestatītās vērtības ekrāns.
4. Tas ir īpaši ātrās saldēšanas indikators.
5. Tas ir trauksmes simbols.
6. Tas ir ekonomiskā režīma simbols.
7. Tas ir brīvdienų režīma simbols.
8. Tas ir bērnu piekļuves bloķētāja simbols.
9. Tas ļauj mainīt dzesētāja iestatījuma vērtību un aktivizēt īpašās dzesēšanas režīmu, ja nepieciešams. Dzesētāju var iestatīt uz 8, 6, 5, 4, 2 °C, īpaši ātro dzesēšanu.
10. Tas ļauj mainīt saldētavas iestatījuma vērtību un, ja nepieciešams, aktivizēt īpašās saldēšanas režīmu. Saldētavu var iestatīt uz -16, -18, -20, -22, -24 °C, īpaši ātro saldēšanu.
11. Tas ļauj aktivizēt režīmus (ekonomisko, brīvdienų...), ja nepieciešams.

Ledusskapja darbība

Īpaši ātras sasaldēšanas režīms

Kā to lietot?

- Nospiediet saldētavas iestatījumu pogu, līdz ekrānā parādās Īpaši ātras saldēšanas simbols.
- Tiks atskaņoti divi pīkstieni. Režīms tiks iestatīts.

Šā režīma laikā:

- Dzesētāja temperatūra un Īpaši ātrās dzesēšanas režīms ir regulējami. Šādā gadījumā Īpaši ātrās saldēšanas režīms turpina darboties.
- Nevar atlasīt ekonomisko un brīvdienu režīmu.
- Īpaši ātrās saldēšanas režīmu var atcelt, izmantojot to pašu atlasē darbību.

Piezīme: "Īpaši ātras saldēšanas" režīms tiks automātiski atcelts pēc 24 stundām, vai ja saldētavas sensora temperatūra ir zemāka par -25 °C

Īpaši ātras dzesēšanas režīms

Kā to lietot?

- Nospiediet dzesētāja iestatījumu pogu, līdz ekrānā parādās Īpaši ātras dzesēšanas simbols.
- Tiks atskaņoti divi pīkstieni. Režīms tiks iestatīts.

Šā režīma laikā:

- Saldētavas temperatūra un Īpaši ātras dzesēšanas režīms ir regulējami. Šādā gadījumā Īpaši ātras dzesēšanas režīms turpina darboties.
- Nevar atlasīt ekonomisko un brīvdienu režīmu.
- Īpaši ātras dzesēšanas režīmu var atcelt, izmantojot to pašu atlasē darbību.

Ekonomiskais režīms

Kā to lietot?

- Nospiediet un pieturiet "režīma pogu", līdz parādās simbols "eco".
- Ja 1 sekundi netiek nospiesta neviena poga. Režīms tiks iestatīts. 3 reizes nomirgos simbols "eco". Kad režīms ir iestatīts, tiks atskaņoti divi pīkstieni.
- Saldētavas un ledusskapja temperatūras segmentos būs redzams "E".
- Ekonomiskā režīma simbols un "E" deģis, līdz režīms beigs darboties.

Šā režīma laikā:

- Var regulēt saldētavas darbību. Kad ekonomiskais režīms ir atcelts, atlasītās iestatījuma vērtības tiks turpinātas.
- Var regulēt dzesētāja darbību. Kad ekonomiskais režīms ir atcelts, atlasītās iestatījuma vērtības tiks turpinātas.
- Var atlasīt Īpaši ātras dzesēšanas un Īpaši ātras saldēšanas režīmus. Ekonomiskais režīms tiek automātiski atcelts, un tiek aktivizēts atlasītais režīms.
- Brīvdienu režīmu var atlasīt pēc ekonomiskā režīma atcelšanas. Pēc tam atlasītais režīms tiek aktivizēts.
- Lai atceltu, jums tikai jānospiež režīmu poga.

Brīvdienu režīms

Kā to lietot?

- Nospiediet un pieturiet "režīma pogu", līdz parādās brīvdienu režīma simbols
- Ja 1 sekundi netiek nospiesta neviena poga. Režīms tiks iestatīts. 3 reizes nomirgos brīvdienu režīma simbols. Kad režīms ir iestatīts, tiks atskaņoti divi pīkstieni.
- Dzesētāja temperatūras segmentā būs redzams "--".
- Brīvdienu režīma simbols un "--" deģis, līdz režīms beigs darboties.

Šā režīma laikā:

- Var regulēt saldētavas darbību. Kad brīvdienu režīms ir atcelts, atlasītās iestatījuma vērtības tiks turpinātas.
- Var regulēt dzesētāja darbību. Kad brīvdienu režīms ir atcelts, atlasītās iestatījuma vērtības tiks turpinātas.
- Var atlasīt Īpaši ātras dzesēšanas un Īpaši ātras saldēšanas režīmus. Brīvdienu režīms tiek automātiski atcelts, un tiek aktivizēts atlasītais režīms.
- Ekonomisko režīmu var atlasīt pēc brīvdienu režīma atcelšanas. Pēc tam atlasītais režīms tiek aktivizēts.
- Lai atceltu, jums tikai jānospiež režīmu poga.



Dzērienu atdzesēšanas režīms

Kā to lietot?

- Šis režīms tiek lietots, lai atdzesētu dzērienus regulējamā laika periodā.

Šā režīma laikā:

- Uz 5 sekundēm nospiediet saldētavas pogu.
- Saldētavas iestatītās vērtības ekrānā tiks parādīta īpaša animācija, un dzesētāja iestatījuma vērtības ekrānā mirgos 05.
- Nospiediet dzesētāja pogu, lai iestatītu laiku (05 - 10 - 15 - 20 - 25 - 30 minūtes).
- Atlasot laiku, skaitļi ekrānā nomirgos 3 reizes un atskanēs divi ptkstieni.
- Ja 2 sekunžu laikā netiks nospiesta neviena poga, laiks tiks iestatīts.
- Laika atskaita tiek veikta minūti pa minūtei, sākot no noregulētā laika.
- Ekrānā mirgos atlikušā laika rādītjums.
- Lai atceltu šo režīmu, uz 5 sekundēm nospiediet saldētavas pogu.



Bērnu piekļuves bloķēšanas darbība

Kā to lietot?

- Lai neļautu bērniem spēlēties ar pogām un mainīt veiktos iestatījumus, ierīcē ir pieejama bērnu piekļuves bloķēšana.

Bērnu piekļuves bloķēšanas aktivizēšana

- Vienlaicīgi nospiediet un 5 sekundes pieturiet saldētavas un dzesētāja pogas.

Šā režīma laikā:

- Vienlaicīgi nospiediet un 5 sekundes pieturiet saldētavas un dzesētāja pogas.

Piezīme: Bērnu piekļuves bloķēšana tiks deaktivizēta, ja ir pārtraukta elektroenerģijas padeve vai ledusskapis tiek atvienots no tīkla.



Ekrānsaudzētāja režīms

Kā lietot?

- Šis režīms tiek aktivizēts, nospiežot un 5 sekundes pieturot režīmu pogu.
- Ja 5 sekunžu laikā, kad režīms ir aktīvs, netiek nospiesta neviena poga, vadības paneļa apgaismojums izslēdzas.
- Ja nospiežat jebkuru pogu, kad vadības paneļa apgaismojums ir izslēgts, ekrānā tiek parādīti pašreizējie iestatījumi, un pēc tam jūs varat veikt pielāgojumu, kā vēlaties. Ja 5 sekunžu laikā netiek atcelts ekrānsaudzētāja režīms vai nospiesta kāda poga, vadības panelis atkal tiek izslēgts.
- Lai atceltu ekrānsaudzētāja režīmu, vēlreiz uz 5 sekundēm nospiediet ieslēgšanas režīma pogu.
- Ja ir aktivizēts ekrānsaudzētāja režīms, iespējams aktivizēt arī bērnu piekļuves bloķēšanu.



Dzesētāja temperatūras iestatījumi

- Dzesētāja iestatījumu indikatora sākotnējā temperatūras vērtība ir +4 °C.
- Vienu reizi nospiediet dzesētāja pogu.
- Pirmo reizi nospiežot šo pogu, dzesētāja iestatījumu indikatorā tiek parādīta pēdējā vērtība.
- Ikreiz nospiežot šo pogu, tiek iestatīta zemāka temperatūra. (+8 °C, +6 °C, +5 °C, +4 °C, +2 °C, īpaši ātra dzesēšana)
- Nospiežot dzesētāja iestatījumu pogu, līdz parādās īpaši ātras dzesēšanas simbols, un, ja 1 sekundes netiek nospiesta neviena poga, mirgo simbols "Super Cool".
- Ja turpināsiet spiest pogu, rādītjums tiks atsākts no +8 °C.
- Temperatūras vērtība, kas atlasīta pirms Brīvdienu režīma, Īpaši ātrās saldēšanas režīma, Īpaši ātrās dzesēšanas režīma vai Ekonomiskā režīma, paliek tāda pati, kad režīms ir beidzis darboties vai atcelts. Ierīce turpina darboties ar šo temperatūras vērtību.



Saldētavas temperatūras iestatījumi

- Saldētavas iestatījumu indikatora sākotnējā temperatūras vērtība ir -18 °C.
- Vienu reizi nospiežiet saldētavas iestatījumu pogu.
- Pirmo reizi nospiežot šo pogu, ekrānā mirgo pēdējā iestatītā vērtība.
- Ikreiz nospiežot šo pogu, tiks iestatīta zemāka temperatūra (-16 °C, -18 °C, -20 °C, -22 °C, -24 °C, īpaši ātra dzesēšana).
- Ja jūs spiežat saldētavas iestatījumu pogu, līdz parādās īpaši ātras saldēšanas simbols, un, ja 1 sekundes netiek nospiesta neviena poga, mirgo simbols "Super Freeze".
- Ja turpināsiet spiest pogu, rādījums tiks atsākts no -16 °C.
- Temperatūras vērtība, kas atlasīta pirms Brīvdienu režīma, īpaši ātrās saldēšanas režīma, īpaši ātrās dzesēšanas režīma vai Ekonomiskā režīma, paliek tāda pati, kad režīms ir beidzis darboties vai atcelts. Ierīce turpina darboties ar šo temperatūras vērtību.



Brīdinājumi par temperatūras regulēšanu

- Temperatūras regulēšana jāveic atbilstoši durvju atvēršanas biežumam un ledusskapī glabātās pārtikas daudzumam.
- Nepāreijiet uz citiem pielāgojumiem pirms regulēšanas pabeigšanas.
- Lai ledusskapis būtu pilnībā atdzisis, tas pēc pievienošanas elektrotīklam bez pārtraukuma jādarbina līdz 24 stundām atkarībā no apkārtējās vides temperatūras. Šajā laika periodā neatveriet ledusskapja durvis bieži un neievietojiet tajā daudz pārtikas.
- Lai novērstu ledusskapja kompresora bojājumus, kad jūs atvienojat ledusskapi no elektrotīkla un pēc tam to atkal pievienojat, lai to darbinātu, vai ja rodas elektroenerģijas padeves pārtraukums, tiek izmantota 5 minūšu aizkaves funkcija. Jūsu ledusskapis sāks normāli darboties pēc 5 minūtēm.
- Jūsu ledusskapis ir veidots tā, lai tas darbotos saskaņā ar standartos noteiktajiem apkārtējās vides temperatūras intervāliem atbilstoši klimata klasei, kas norādīta informatīvajā uzlīmē. Lai nodrošinātu efektīvu dzesēšanu, mēs neiesakām darbināt jūsu ledusskapi ārpus noteiktajiem temperatūras ierobežojumiem.
- Šī ierīce ir paredzēta lietošanai apkārtējās vides temperatūrā no 10 °C līdz 43 °C.

Klimata klase	Vides t. (°C)
SN:	No 10 līdz 32 °C
ST:	No 16 līdz 38 °C;
N:	No 16 līdz 32 °C
T:	No 16 līdz 43 °C

Piederumi

Veidots ledus (atsevišķos modeļos)

- Izņemiet ledus gatavošanas paliktni
- Iepildiet līnijā ūdeni.
- Ievietojiet atpakaļ ledus gatavošanas paliktni
- Kad ledus kubiņi ir izveidoti, pagrieziet sviru, lai ledus kubiņus iebērtu ledus kastē.

Piezīme.

- Nelejiet ūdeni ledus kastē, lai pagatavotu ledus. Šādas darbības var to sabojāt.
- Ledusskapja darbības laikā ledus gatavošanas ierīces kustības var būt apgrūtinātas. Tādā gadījumā tas ir jāiztīra, izņemot stikla plauktus.

Ledus paliktnis (atsevišķos modeļos)

- Iepildiet ledus paliktnī ūdeni un ievietojiet to saldētavas nodalījumā.
- Kad ūdens ir pilnībā pārvērties ledū, varat pagriezt paliktni, kā parādīts tālāk, lai izņemtu ledus kubiņus.

Dzesēšanas plaukts (atsevišķos modeļos)

Pārtikas glabāšana Dzesēšanas nodalījumā, nevis saldētavas vai ledusskapja nodalījumos, ļauj pārtikai ilgāk saglabāt svaigumu un garšu, saglabājot svaigo izskatu.

Kad dzesēšanas paplāte kļūst netīra, izņemiet to un nomazgājiet ar ūdeni. (Ūdens sasilst 0 °C temperatūrā, bet ēdiens, kas satur sāli vai cukuru, sasilst temperatūrā, kas zemāka par šo) Parasti dzesētāja nodalījumu izmanto, lai uzglabātu svaigas zivis, viegli marinētu pārtiku, rīsus utt.

Nelieciet dzesēšanas plauktā pārtikas produktus, kurus vēlaties sasaldēt, vai ledus paliktnus.

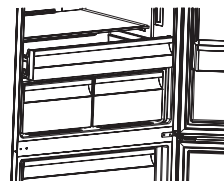
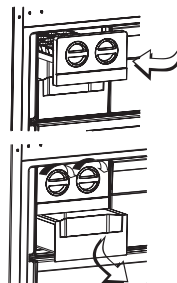

Dzesēšanas plaukta izņemšana

- Velciet dzesēšanas plauktu uz savu pusi, slidinot to pa sliedēm.
- Pavelciet dzesēšanas plauktu uz augšu no sliedes un izņemiet to no ledusskapja.

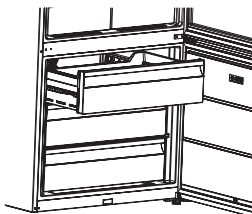

Saldētavas kaste

Saldētavas kaste ļauj pārtikas produktus glabāt ērtāk.

Saldētavas kastes izņemšana;

- Izvelciet kasti tik tālu uz āru, cik iespējams
- Velciet kastes priekšējo malu uz augšu un uz āru.

! Lai ievietotu atpakaļ bīdāmo nodalījumu, veiciet tās pašas darbības pretējā virzienā.

Piezīme: Izņemot kasti, vienmēr turiet to aiz roktura.

Mitruma līmeņa kontrole

Ja mitruma līmeņa kontrole ir aizvērtā stāvoklī, tas ļauj svaigus augļus un dārzeņus uzglabāt ilgāk.

Ja augļu un dārzeņu atvilktnē ir pilna, atveriet svaiguma atveri atvilktnes priekšējā daļā. Tas ļaus augļu un dārzeņu atvilktnē iekļūt gaisam un kontrolēt mitruma līmeni, tādējādi paildzinot augļu un dārzeņu atvilktnē ievietoto produktu glabāšanas laiku.

Ja uz stikla plaukta ir redzams kondensāts, mitruma līmeņa kontrole ir jāiestata atvērta stāvoklī.

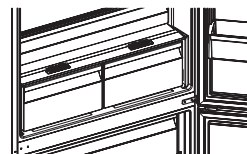

Regulējamais durvju plaukts (atsevišķos modeļos)

Durvju plauktu var novietot piecos dažādos stāvokļos, lai izveidotu vajadzīgām atbilstošas glabāšanas zonas.

Lai mainītu regulējamā durvju plaukta novietojumu;

Paceliet plaukta priekšējo daļu uz augšu (1) un, turot ar abām rokām, pārvietojiet regulējamo durvju plauktu augšup vai lejup (2) (1.att.)

Pirms durvju plaukta atlaišanas pārlicinieties, ka durvju plaukts ir novietots durvju pozīcijās.



1. att.

Aktīvais skābeklis (atsevišķos modeļos)

Aktīvais skābeklis izdala negatīvos jonus, kas neitralizē nepatīkamus aromātus un putekļu daļiņas gaisā, uzlabojot ēdiena svaigumu.

Likvidējot šīs daļiņas ledusskapja gaisā, Aktīvais skābeklis uzlabo gaisa kvalitāti un novērš nepatīkamus aromātus.

- Šī funkcija ietilpst izvēles aprīkojumā. Jūsu ierīcē tās var nebūt.
- Jonizētāja ierīces atrašanās vieta var atšķirties atkarībā no izstrādājuma.

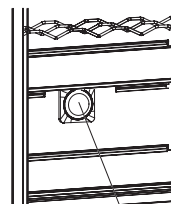

Aktīvais skābeklis

Aktīvais svaiguma filtrs (atsevišķos modeļos)

Aktīvā svaiguma filtra tehnoloģija palīdz likvidēt etilēna gāzi (bioloģisks produkts, kas dabiski izdalās no svaigiem produktiem) un nepatīkamus aromātus no augļu un dārzeņu atvilktnes. Šādā veidā pārtikas produkti saglabājas svaigi ilgu laiku.

- Aktīvā svaiguma filtru ir jātīra vienu reizi gadā. Filtrs jāpatur 2 stundas cepeškrāsnī 65 °C temperatūrā.
- Lai notīrītu filtru, lūdzu, noņemiet filtra kārbas aizmugurējo vāku, pavelkot to bultiņas virzienā (a).
- Filtru nedrīkst mazgāt ar ūdeni vai jebkuru mazgāšanas līdzekli.

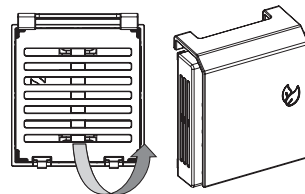

Piezīmes. Filtra montāžas pozīcija var atšķirties atkarībā no augļu un dārzeņu atvilktnes konstrukcijas. Lūdzu, skatiet atbilstošos attēlus.

Dažiem modeļiem filtru nevar pievienot, kā parādīts attēlos. Šajā gadījumā tas var būt vienkārši ievietots atvilktnē.

Aktīvā svaiguma filtrs

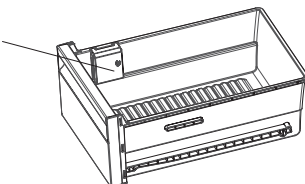

Piederumu sadaļas vizuālie un teksta apraksti var atšķirties atkarībā no ierīces modeļa.

Ēdiena ievietošana aukstākajā ledusskapja vietā



Jūsu pārtikas produkti tiks labāk uzglabāti, ja novietosiet tos vispiemērotākajā dzesēšanas zonā. Visaukstākā zona atrodas tieši virs augļu un dārzeņu atvilktnes. Lai nodrošinātu, ka šajā zonā ir zema temperatūra, gādājiet lai plaukts atrodas šī simbola līmenī, kā parādīts attēlā.

Temperatūras indikators (Atsevišķos modeļos)

Lai palīdzētu labāk noregulēt ledusskapi, tas ir aprīkots ar temperatūras indikatoru, kas atrodas aukstākajā zonā.

Jūs varat viegli pārbaudīt, vai visaukstākās zonas temperatūra ir atbilstoša: ja indikators rāda "OK" (Labi), tas norāda, ka termostats ir pienācīgi noregulēts, un iekšējā temperatūra ir pareiza.

Tā kā "OK" parādās melnā krāsā, šo norādi būs grūti saskatīt, ja temperatūras indikators nav labi apgaismots. Lai šo norādi varētu redzēt, jābūt pietiekami labam apgaismojumam.

Ja simbols „OK” neparādās, temperatūra ir pārāk augsta: jums ir jāmaina termostata iestatījums un jānogaida 12 stundas, lai atkal vizuāli pārbaudītu temperatūru.

PIEZĪME. Pēc atkārtotas durvju atvēršanas (vai ilgstošas turēšanas atvērtā stāvoklī) vai pēc svaigas pārtikas ievietošanas ierīcē ir normāli, ka norāde "OK" temperatūras iestatīšanas indikatorā neparādās. Ja uz ledusskapja nodalījuma iztvaicētāja (pārslogota ierīce, augsta telpas temperatūra, bieža durvju atvēršana) veidojas normai neatbilstošas ledus kristālu nogulsnes (ierīces apakšējā sienā), pārvietojiet temperatūras iestatīšanas ierīci zemākā stāvoklī, līdz atkal tiek sasniegti kompresora izslēgšanās periodi.

Visaukstākās zonas augšējo robežu norāda uzlīmes apakšējā mala (bultas galviņa). Visaukstākajai zonai augšējā plauktā jābūt vienādā līmenī ar bultas galviņu. Visaukstākā zona ir zem šī līmeņa.

Tā kā šie plaukti ir izņemami, pārlicinieties, vai tie vienmēr ir vienā līmenī ar uzlīmēs norādītajiem zonu ierobežojumiem, lai garantētu temperatūru šajā zonā.

Katram pārtikas veidam ir sava ideālā konservācijas temperatūra un attiecīgi noteikta vieta, kas jāievēro.



Novietojums	Produkti
Augšējie plaukti	Termiski apstrādāti pārtikas produkti, deserti un visa pārtika drīzai lietošanai
Visaukstākā zona	Gaļa, mājputnu gaļa, medījumi un jēlas zivis, maksimālais saglabāšanas laiks: 1 līdz 2 dienas. Svaigi augļi, termiski apstrādāta cūkgaļa.
Augļu un dārzeņu atvilktnē	Svaigi dārzeņi un augļi
Durvju ieliktnī	Durvju kastēs ir paredzēta vieta pudelēm (apakšējā daļā), bet augstāk novietojami neliela tilpuma un pašlaik izmantojami produkti kā jogurts, svaigs krējums utt.
	Sviestu, svaigo sieru un olas jāievieto atbilstošajos turētājos.

PĀRTIKAS PRODUKTU IZVIETOJUMS IERĪCĒ

Ledusskapja darbība

- Normālos ekspluatācijas apstākļos pietiek ar ledusskapja dzesēšanas nodalījuma temperatūras noregulēšanu uz 4 °C.
- Lai samazinātu mitruma līmeni un līdz ar to apledojumus, nekad neievietojiet ledusskapī šķidrumus nenoslēgtos traukos. Apledojumam ir tendence koncentrēties visaugstākajās iztvaicētāja daļās, tādēļ būs nepieciešama biežāka atkausēšana.
- Nekad nelieciet ledusskapī siltu ēdienu. Siltam ēdienam jāļauj atdzist līdz istabas temperatūrai, un tas ir jāizvieto tā, lai nodrošinātu pienācīgu gaisa cirkulāciju ledusskapja nodalījumā.
- Nekas nedrīkst pieskarties aizmugures sienai, jo tas var izraisīt sasulumu, un iepakojumi var piesalt pie aizmugures sienas. Neviriniet ledusskapja durvis pārāk bieži.
- Izvietojiet gaļu un iztīrītās zivis (iesaiņotus iepakojumos vai plēvē), kuras jūs izmantosiet 1 –2 dienu laikā, ledusskapja nodalījuma apakšējā daļā (kas atrodas virs augļu un dārzeņu atvilktnes), jo šī ir visaugstākā daļa un nodrošinās vislabākos uzglabāšanas apstākļus.
- Augļus un dārzeņus var ievietot augļu un dārzeņu atvilktnē bez iesaiņojuma.

Tālāk ir sniegti dažādi ieteikumi pārtikas ievietošanai un uzglabāšanai dzesēšanas nodalījumā.

Produkti	Maksimālais glabāšanas laiks	Kur novietot ledusskapja nodalījumā
Dārzeņi un augļi	1 nedēļa	Dārzeņu kaste
Gaļa un zivis	2 - 3 dienas	Ietīti plēvē vai maisiņos vai gaļas kastē (uz stikla plaukta)
Svaigs siers	3 - 4 dienas	Īpašajā durvju plauktā
Sviests un margarīns	1 nedēļa	Īpašajā durvju plauktā
Pārtikas produkti pudelēs - piens un jogurts	Līdz ražotāja norādītā derīguma termiņa beigām	Īpašajā durvju plauktā
Olas	1 mēnesis	Olu plauktā
Pagatavota pārtika		Visi plaukti

PIEZĪME. Kartupeļi, sīpoli un ķiploki ir jāglabā ledusskapī.

Saldētavas nodalījums

- Normālos ekspluatācijas apstākļos, a• Lūdzu, izmantojiet ledusskapja dziļās saldēšanas nodalījumu, lai ilgi uzglabātu saldētu pārtiku un ražotu ledu..
- Lai iegūtu maksimālo saldētavas nodalījuma ietilpību, lūdzu, vienkārši izmantojiet stikla plauktus augšējā un vidējā daļā. Apakšējam nodalījumam, lūdzu, izmantojiet apakšējo grozu.
- Lūdzu, nenovietojiet produktus, ko vēlaties sasaldēt no jauna, jau sasaldētās pārtikas tuvumā.
- Ieteicams sasaldēt pārtiku (gaļu, malto gaļu, zivis utt.), sadalot tādās porcijās, kas ir patērējamas vienā reizē.
- Lūdzu, nesusaldējiet pārtikas produktus atkārtoti pēc to atkausēšanas. Tas var apdraudēt jūsu veselību, jo var radīt problēmas, piemēram, saindēšanos ar pārtiku.
- Neievietojiet karstās maltītes dziļās saldēšanas nodalījumā, pirms tās ir atdzisušas. Šādā veidā jūs izraisīsiet citu dziļās saldēšanas nodalījumā iepriekš sasaldētu pārtikas produktu bojāšanos.
- Pērkot saldētu pārtiku, pārliecinieties, vai tā ir sasaldēti atbilstošos apstākļos, un iepakojums nav saplēsts.
- Uzglabājot saldētu pārtiku, noteikti jāievēro uz iepakojuma norādītie uzglabāšanas nosacījumi. Ja nav nekāda paskaidrojuma, tad ēdiens jāpatērē iespējami īsākā laikā.
- Ja saldētās pārtikas iepakojumā ir mitrums, un tai ir nepatīkams aromāts, iespējams, ka ēdiens iepriekš ir glabāts nepiemērotos apstākļos un sabojājies. Nepērciet šāda veida pārtiku!

- Saldētas pārtikas uzglabāšanas ilgums mainās atkarībā no apkārtējās vides temperatūras, durvju atvēršanas un aizvēršanas biežuma, termostata iestatījumiem, pārtikas veida un laika, kas pagājis no pārtikas produkta iegādes brīža līdz brīdim, kad tas ievietots saldētavā. Vienmēr ievērojiet norādījumus uz iepakojuma un nekad nepārsniedziet norādīto uzglabāšanas ilgumu.

levērbai: ja vēlaties vēlreiz atvērt saldētavas durvis uzreiz pēc to aizvēršanas, tās nebūs viegli atveramas. Tas ir normāli! Kad ir sasniegts līdzsvara stāvoklis, durvis atvērt būs viegli.

Svarīga piezīme:

- Saldēti pārtikas produkti, kad tie atkausēti, ir jāpagatavo tieši tāpat kā svaigi pārtikas produkti. Ja pēc atkausēšanas tie nav termiski apstrādāti, tos NEDRĪKST atkārtoti sasaldēt.
- Dažu garšvielu (anīsa, bazilika, galda vīna, etiķa, dažādu garšvielu, ingvera, ķiploku, sīpolu, sinepju, timiāna, majorāna, melno piparu u.c.) garša mainās, un pieņem stipru garšu, ja tiek glabātas ilgu laiku. Tāpēc saldētam ēdienam jāpievieno neliels daudzums garšvielu vai jāpievieno vēlāmā garšviela pēc ēdiena atkausēšanas.
- Ēdiena uzglabāšanas laiks ir atkarīgs no gatavošanai izmantotās eļļas. Piemērotākās taukviela ir margarīns, teļa tauki, olīveļļa un sviests, turpretim nepiemērotās taukvielas ir zemesriekstu eļļa un cūku tauki.
- Šķidr ēdiens jāsasaldē plastmasas traukos, bet pārējie ēdieni ir jāsasaldē plastmasas plēvē vai maisos.

Gaļa un zivis	Sagatavošana	Maksimālais glabāšanas laiks (mēnesis)
Filejas bifšteks	letinot plēvē	6–8
Jēra gaļa	letinot plēvē	6–8
Cepta teļa gaļa	letinot plēvē	6–8
Teļa gaļas gabali	Mazos gabaliņos	6–8
Maltā gaļa	Iepakojumos bez garšvielām	1 - 3
Iekšas (gab.)	Gabalos	1 - 3
Boloņas desa/salami	Jāiepako, pat ja tai ir membrāna	
Vista un tītars	letinot plēvē	4–6
Zoss un pīle	letinot plēvē	4–6
Briedis, trusis, mežacūka	2,5 kg porcijās un filejas veidā	6–8
Saldūdens zivis (lasis, karpa, līdaka, sams)	Pēc zivs iekšu izņemšanas zvīņu notīrīšanas to nomazgā un nosusina; un, ja nepieciešams, nogriež galvu un asti.	2
Liesas zivis; asaris, āte, plekste		4
Treknas zivis (tuncis, skumbrija, lutjānzivis, anšovs)		2 - 4
Gliemenes	Notīrītas un maisiņos	4–6
Kaviārs	Savā iepakojumā, alumīnija vai plastmasas kārbā	2–3
Gliemeži	Sālsūdenī, alumīnija vai plastmasas kārbā	3

PIEZĪME. Saldēta gaļa pēc atkausēšanas jāgatavo tāpat kā svaiga gaļa. Ja gaļa pēc atkausēšanas netiek termiski apstrādāta, to nekad vairs nedrīkst sasaldēt.

Dārzeni un augļi	Sagatavošana	Maksimālais glabāšanas laiks (mēnesis)
Kāršu pupiņas un pupas	Nomazgāt, sagriezt mazos gabaliņos un izvārīt ūdenī	10 - 13
Pupas	Izņemt no pākstīm, nomazgāt un vārīt ūdenī	12
Kāposti	Notīrīt un vārīt ūdenī	6–8
Burkāni	Notīra, sagriež šķēlēs un vāra ūdenī	12
Pipari	Nogriež kātu, pārgriež uz pusēm, izņem serdi un vāra ūdenī	8–10
Spināti	Nomazgāt un vārīt ūdenī	6–9
Puķkāposti	Noņem lapas, sagriež galviņu gabalos un uz brīdi atstāj to ūdenī ar nelielu citrona sulas piedevu	10–12
Baklažāns	Pēc nomazgāšanas sagriež 2 cm lielos gabaliņos	10–12
Kukurūza	Notīrīt un iepakot ar serdi vai kā saldo kukurūzu	12
Āboli un bumbieri	Nomizot un sagriezt šķēlēs	8–10
Aprikozes un persiki	Pārgriezt uz pusēm un izņemt kauliņu	4–6
Zemenes un kazenes	Nomazgāt un izlobīt	8–12
Pagatavoti augļi	Pievienot traukā 10 % cukura	12
Gliemenes	Notīrītas un maisīšos	4–6
Plūmes, ķirši, skābie ķirši	Nomazgāt un izlobīt	12

Piena produkti	Sagatavošana	Maksimālais glabāšanas laiks (mēnesis)	Uzglabāšanas apstākļi
Iepakots (homogenizēts) piens	Savā iepakojumā	2–3	Tīrs piens – savā iepakojumā
Siers, izņemot balto sieru	Šķēlēs	6–8	Oriģinālo iepakojumu var izmantot īsam uzglabāšanas periodam. Lai glabātu ilgāku laiku, tas jāietin plēvē.
Sviests, margarīns	Savā iepakojumā	6	

	Maksimālais glabāšanas laiks (mēneši)	Atkausēšanas laiks istabas temperatūrā (stundas)	Atkausēšanas laiks cepeškrāsnī (minūtes)
Maize	4–6	2–3	4-5 (220-225 °C)
Cepumi	3 - 6	1 - 1,5	5-8 (190-200 °C)
Mīklas izstrādājumi	1 - 3	2–3	5-10 (200-225 °C)
Augļu pīrāgs	1 - 1,5	3–4	5-8 (190-200 °C)
Pildīta mīkla	2–3	1 - 1,5	5-8 (190-200 °C)
Pica	2–3	2 - 4	15-20 (200 °C)

TĪRĪŠANA UN APKOPE

- Pirms ledusskapja tīrīšanas atvienojiet to no elektrotīkla.
- Nemazgājiet ledusskapi, ielejot tajā ūdeni.
- Noslaukiet iekšējās un ārējās sienas ar mīkstu drāniņu vai sūkli, izmantojot siltu ziepjūdeni.
- Izņemiet katru daļu atsevišķi un notīriet ar ziepjūdeni. Nemazgājiet tās trauku mazgājamajā mašīnā.
- Tīrīšanai nekad neizmantojiet viegli uzliesmojošu, sprādzienbīstamu vai kodīgu materiālu, piemēram, atšķaidītāju, gāzi vai skābi. Tālāk ir sniegti dažādi ieteikumi pārtikas produktu novietošanai un uzglabāšanai dzesēšanas nodalījumā.

Pārļiecinieties, vai tīrīšanas laikā ledusskapis ir atvienots no elektroapgādes tīkla.

LED apgaismojuma nomainīšana

Ja jūsu ledusskapis ir aprīkots ar LED apgaismojumu, tā nomainīšanai sazinieties ar palīdzības dienestu, jo to drīkst mainīt tikai pilnvarots personāls.

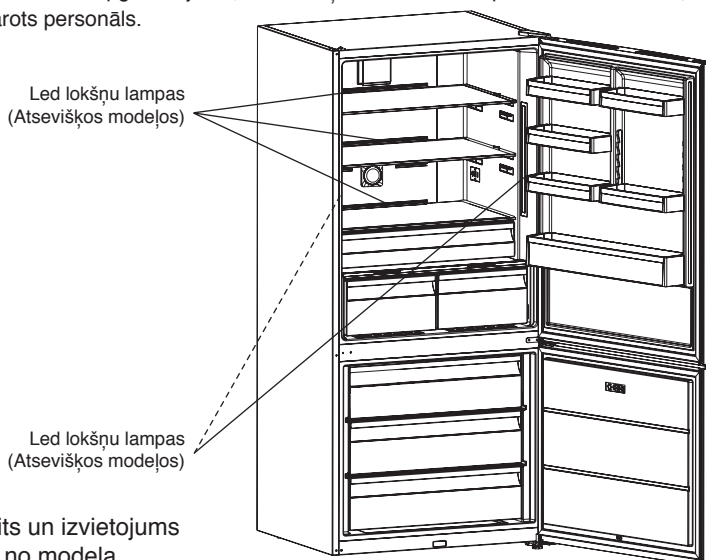

Piezīme: Led lokšņu skaits un izvietojums var būt atšķirīgs atkarībā no modeļa.

TRANSPORTĒŠANA UN UZSTĀDĪŠANAS VIETAS MAIŅA

- Oriģinālo iepakojumu un putu materiālu var glabāt atkārtotai transportēšanai (pēc izvēles).
- Atkārtotai transportēšanai ledusskapis ir jāiesaiņo biežā iepakojumā ar lentēm vai stiprām auklām un jāievēro norādījumi par transportēšanu uz iepakojuma.
- Noņemiet pārvietojamās daļas (plauktus, piederumus, dārzeņu kastes utt.) vai nostipriniet tās ledusskapī pret triecieniem, izmantojot transportēšanas lentes transportēšanas un atkārtotas transportēšanas laikā.

Vienmēr nesiet ledusskapi vertikālā stāvoklī.

Durvju novietojuma maiņa

- Nav iespējams mainīt ledusskapja durvju vēršanas virzienu, ja no ledusskapja durvju rokturi ir montēti no durvju priekšējās virsmas puses.
- Ir iespējams mainīt durvju vēršanas virzienu modeļiem bez rokturiem.
- Ja ledusskapja durvju vēršanas virzienu var mainīt, sazinieties ar tuvāko autorizēto servisu, lai lūgtu mainīt vēršanas virzienu.

PIRMS SAZINĀTIES AR PĒCPĀRDOŠANAS SERVISU

Pārbaudiet brīdinājumus;

Ledusskapis brīdina, ja dzesētāja un saldētavas temperatūra ir nepareizā līmenī, vai ja ierīcē rodas problēma. Brīdinājuma kodi tiek parādīti Saldētavas un Dzesētāja indikatoros.

KLŪDAS VEIDS	NOZĪME	KĀPĒC	KO DARĪT
SR	“Brīdinājums par kļūmi”	Kāda (- as) daļa (- as) nedarbojas vai ir atteice dzesēšanas procesā	Sazinieties ar servisu un lūdziet palīdzību pēc iespējas drīzāk.
SR – Iestatītā vērtība mirgo saldētavas iestatījumu vērtības ekrānā	Saldētavas nod. Aukstums nav pietiekams	Šis brīdinājums būs redzams īpaši pēc ilga enerģijas padeves pārrāvuma	1. Nesaldējiet pārtikas produktus, kas ir atkausēti, un izlietojiet tos īsā laika posmā. 2. Iestatiet saldētavas temperatūru uz aukstāku vērtību vai iestatiet īpaši ātras saldēšanas režīmu, līdz nodalījums sasniedz normālu temperatūru. 3. Neievietojiet svaigu pārtiku, līdz šī kļūme nav novērsta.
SR – Iestatītā vērtība mirgo dzesētāja iestatījumu vērtības ekrānā	“Ledusskapja nod. Aukstums nav pietiekams”	Ideāla ledusskapja nodalījuma temperatūra ir +4 oC. Ja redzat šo brīdinājumu, jūsu pārtikas produkti var bojāties.	1. Uzstādiet ledusskapja temperatūru uz zemāku vērtību vai iestatiet īpaši ātras dzesēšanas režīmu, līdz nodalījums sasniedz normālu temperatūru. 2. Nevirīniet durvis, līdz šī kļūme nav novērsta.
SR – Iestatītā vērtība mirgo saldētavas vai dzesētāja iestatījumu vērtības ekrānā	“aukstums nav pietiekams Brīdinājums”	Šī ir kļūdas “aukstums nav pietiekams” kombinācija abos nodalījumos.	Šī kļūme būs redzama, pirmoreiz iedarbinot ierīci. Tā tiks izslēgta pēc tam, kad nodalījumi iegūs normālu temperatūru
SR – Iestatītā vērtība mirgo dzesētāja iestatījumu vērtības ekrānā	Ledusskapja nod. pārāk Auksts	Pārtikas produkti sāk sasalt pārāk zemas temperatūras dēļ	1. Pārbaudiet, vai ir ieslēgts “Īpaši ātras dzesēšanas režīms” 2. Samaziniet ledusskapja temperatūras vērtības
“...”	“Zems spriegums Brīdinājums”	Kad strāvas padeve kļūst zemāka par 170 V, ierīce pāriet stabilizācijas stāvoklī.	Tā nav kļūme. Tas novērš iespējamus kompresora bojājumus. Šis brīdinājums tiks izslēgts pēc tam, kad spriegums būs sasniedzis nepieciešamo līmeni

Ja ledusskapis nedarbojas;

- Vai nav elektrības padeves traucējumu?
- Vai spraudnis ir pareizi ievietots kontaktligzdā?
- Vai kontaktligzdas drošinātājs, kuram ir pievienots spraudnis, vai galvenais drošinātājs nav izdedzis?
- Vai kontaktligzda nav bojāta? Lai to pārbaudītu, pievienojiet ledusskapi kontaktligzdai, kas noteikti darbojas.

Ja ledusskapis pietiekami nedzesē;

- Vai temperatūra ir pareizi noregulēta?
- Vai ledusskapja durvis netiek bieži atvērtas un ilgi paliek vaļā?
- Vai ledusskapja durvis ir aizvērtas pareizi?
- Vai ledusskapī nav ielikts trauks vai ēdiens, kas saskaras ar ledusskapja aizmugurējo sienu un kavē gaisa cirkulāciju?
- Vai jūsu ledusskapis ir pārmērīgi piepildīts?
- Vai starp ledusskapi un aizmugurējo un sānu sienām ir pietiekams attālums?
- Vai apkārtējās vides temperatūra atbilst lietošanas rokasgrāmatā norādītajām vērtībām?

Ja ledusskapja nodalījumā esošais ēdiens ir atdzesēts par daudz

- Vai temperatūra ir pareizi noregulēta?
- Vai saldētavā nesen ir ievietots daudz pārtikas? Ja tā ir, ledusskapis var pārāk atdzesēt ledusskapja nodalījumā esošos pārtikas produktus, jo, lai atdzesētu šo ēdienu, tas darbosies ilgāk.

Ja ledusskapis darbojas pārāk skaļi;

Lai uzturētu iestatīto dzesēšanas līmeni, laiku pa laikam var tikt aktivizēts kompresors. Trokšņi no jūsu ledusskapja šajā laikā ir normāli un rodas tā darbības dēļ. Kad ir sasniegts vajadzīgais atdzesēšanas līmenis, trokšņi automātiski samazināsies. Ja trokšņi saglabājas;

- Vai ierīce ir novietota stabili? Vai kājas ir noregulētas?
- Vai aiz ledusskapja neatrodas kāds priekšmets?
- Vai plaukti un trauki plauktos vibrē? Ja tas tā ir, novietojiet plauktus un traukus atkārtoti.
- Vai uz ledusskapja novietotie priekšmeti vibrē?

Normāli trokšņi;

Plaisāšanas (ledus plaisāšanas) troksnis:

- Automātiskās atkausēšanas laikā.
- Kad ierīce tiek dzesēta vai uzsildīta (ierīces materiāla izplešanās dēļ).

Īslaicīga krakšķēšana: Dzirdama, kad termostats ieslēdz/izslēdz kompresoru.

Kompresora troksnis (normāls motora troksnis): Šis troksnis nozīmē, ka kompresora darbība atbilst normai. Kad kompresors tiek ieslēgts, tas īslaicīgi var radīt lielāku troksni.

Burbuļojošs troksnis un šļakstēšana: Šo troksni rada aukstumaģenta plūsma sistēmas caurulēs.

Ūdens plūsmas troksnis: Parastie ūdens plūsmas trokšņi, kas rodas ūdenim plūstot uz iztvaikošanas tvertni atkausēšanas laikā. Šo troksni var dzirdēt atkausēšanas laikā.

Gaisa pūšanas troksnis (normāla ventilatora darbība): Šo troksni var dzirdēt ledusskapī ar "No-Frost" (Bez sasaluma) funkciju sistēmas normālas darbības laikā gaisa cirkulācijas dēļ.

Ja ledusskapja iekšpusē veidojas mitrums;

- Vai visi ēdieni ir pareizi iesaiņoti? Vai tvertnes ir izžāvētas pirms ievietošanas ledusskapī?
- Vai ledusskapja durvis tiek atvērtas bieži? Telpas mitrums nonāk ledusskapī, kad durvis ir atvērtas. Mitruma uzkrāšanās būs ātrāka, ja durvis atvērsit biežāk, īpaši, ja telpas mitrums būs augsts.

Ja durvis netiek atvērtas un aizvērtas pareizi;

- Vai pārtikas iepakojumi netraucē aizvērt durvis?
- Vai durvju nodalījumi, plaukti un atvilktnes ir novietotas pareizi?
- Vai durvju blīves nav pārlūzušas vai saplēstas?
- Vai jūsu ledusskapis atrodas uz līdzenas virsmas?

Ja ledusskapja malas, ar ko saskaras durvju savienojums ir siltas;

Īpaši vasarā (karstā laikā) virsmas, kuras saskaras ar savienojumiem kompresora darbības laikā var sasilt, tas ir normāli.

SVARĪGAS PIEZĪMES:

- Kompresora aizsardzības funkcija tiks aktivizēta pēc pēkšņas strāvas padeves pārrāvuma vai ierīces atvienošanas, jo dzesēšanas sistēmā esošā gāze vēl nav stabilizējusies. Jūsu ledusskapis sāks darboties pēc 5 minūtēm, nav par ko uztraukties.
- Ja ledusskapis ilgāku laiku netiks izmantots (piemēram, vasaras atvaļinājumu laikā), izslēdziet to. Izīriet ledusskapī atbilstoši 4. daļas norādījumiem un atstājiet durvis vaļā, lai novērstu mitrumu un nepatīkamu aromātu.
- Ja pēc visu iepriekš minēto norādījumu izpildes problēma joprojām pastāv, lūdzu, sazinieties ar tuvāko autorizēto servisu.
- Iegādātā ierīce ir paredzēta lietošanai mājās apstākļos, un to var izmantot tikai mājās un norādītajiem mērķiem. Tas nav piemērots komerciālai vai sabiedriskai lietošanai. Ja patērētājs izmanto ierīci veidā, kas neatbilst šīm funkcijām, norādām, ka ražotājs un tirgotājs neuzņemas atbildību par remontu un kļūmēm garantijas periodā.

Ieteikumi enerģijas taupīšanai

1. Uzstādiet ierīci vēsā, labi vēdināmā telpā, bet ne tiešā saules gaismā un ne tuvu siltuma avotiem (radiators, plīts... u.tt.). Ja uzstādāt to siltuma avotu tuvumā, izmantojiet izolācijas plāksni.
2. Ļaujiet siltam ēdienam un dzērieniem atdzist pirms to novietošanas ledusskapī vai saldētavā.
3. Atkausējot saldētu pārtiku, ievietojiet to ledusskapja nodalījumā. Saldētās pārtikas zemā temperatūra palīdzēs dzesēt ledusskapja nodalījumu, kamēr tā atkusīs, samazinot nepieciešamo enerģiju.
4. Ievietojot šķidrumus ierīcē, pārliecinieties, ka tie ir nosegti. Citādi ierīces iekšienē palielinās mitruma līmenis, un laiks, kas nepieciešams, lai tos atdzesētu, ir ilgāks. Dzērienu un šķidrumu trauku nosegšana palīdz arī saglabāt smaržu un garšu.
5. Ievietojot ierīcē ēdienu un dzērienus, atveriet un aizveriet ierīces durvis, cik ātri vien iespējams, lai temperatūra ierīces iekšienē būtu stabila.
6. Turiet visu nodalījumu ar atšķirīgām temperatūras prasībām vākus aizvērtus (augļu un dārzena atvilktnes, dzesētāja ... utt).
7. Pārliecinieties, vai durvju blīve ir tīra un elastīga. Nomainiet blīves, ja tās ir nodilušas vai bojātas.

IERĪCES DAĻAS UN NODALĪJUMI

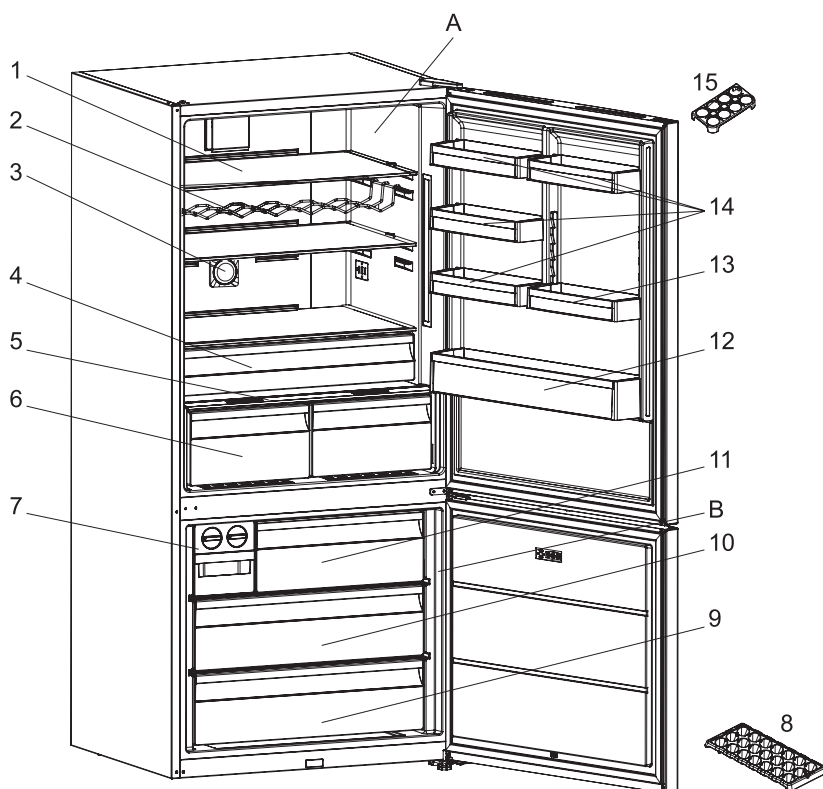

Šī prezentācija ir paredzēta tikai informācijai par ierīces daļām.
Daļas var atšķirties atkarībā no ierīces modeļa.

A. LEDUSSKAPJA NODALĪJUMS

B. SALDĒTAVAS NODALĪJUMS

- | | |
|--|--|
| 1. Ledusskapja nodalījuma plaukti | 9. Saldētavas apakšējais grozs |
| 2. Pudeļu plaukts / Vīna statīvs * | 10. Saldētavas vidējās daļas grozs |
| 3. Jonizētājs * | 11. Saldētavas augšējais grozs |
| 4. Dzesēšanas plaukts * | 12. Pudeļu plaukts |
| 5. Augļu un dārzeņu atvilktnes pārsegs | 13. Regulējams durvju plaukts * / Durvju plaukts |
| 6. Augļu un dārzeņu atvilktnes * | 14. Dzesēšanas nodalījuma durvju plaukti |
| 7. Icematic * | 15. 1 olu turētājs |
| 8. Ledus trauks* | |

* Atsevišķos modeļos

VEILIGHEIDSVORSCHRIFTEN

Belangrijk moet worden gelezen en in acht genomen

Lees voordat u het apparaat gaat gebruiken deze veiligheidsinstructies.

Bewaar ze in de buurt voor toekomstige raadpleging.

Deze instructies en het apparaat zelf zijn voorzien van belangrijke veiligheidsaanwijzingen, die te allen tijde moeten worden opgevolgd.

De fabrikant kan niet aansprakelijk gesteld worden voor schade die het gevolg is van het niet opvolgen van deze veiligheidsinstructies, oneigenlijk gebruik of een foute programmering van de regelknoppen.

⚠ Heel kleine kinderen (0-3 jaar) moeten uit de buurt van het apparaat blijven. Jonge kinderen (3-8 jaar) moeten uit de buurt van het apparaat blijven, tenzij ze de hele tijd onder toezicht staan.

Kinderen vanaf 8 jaar en personen met verminderde fysieke, sensorische of mentale vermogens of gebrek aan ervaring en kennis, mogen dit apparaat gebruiken indien ze onder toezicht staan of instructies hebben ontvangen over veilig gebruik en de mogelijke gevaren ervan begrijpen. Kinderen mogen niet spelen met het apparaat. De reiniging en het onderhoud mogen niet door kinderen worden uitgevoerd zonder toezicht. Kinderen van 3 tot 8 jaar mogen etenswaren uit de koelapparatuur halen en er in leggen.

TOEGESTAAN GEBRUIK

⚠ **VOORZICHTIG:** Het apparaat is niet geschikt voor inwerkingstelling met een externe schakelaar zoals een timer, of een afzonderlijk systeem met afstandsbediening.

⚠ Dit apparaat is bedoeld voor gebruik in huishoudelijke en gelijkaardige toepassingen zoals:

personeelskeukens in winkels, kantoren en overige werkomgevingen; in landbouwbedrijven; door klanten in hotels, motels, bed & breakfast en andere verblijfsomgevingen.

⚠ Dit apparaat is niet geschikt voor een professioneel gebruik. Gebruik het apparaat niet buiten.

⚠ De lamp die in het apparaat wordt gebruikt is specifiek ontworpen voor huishoudapparaten en is niet geschikt voor ruimteverlichting (EG Verordening 244/2009).

⚠ Het apparaat is bedoeld voor gebruik op plaatsen waar de temperatuur binnen het volgende bereik komt, conform de klimaatklasse op het typeplaatje.

Mogelijk werkt het apparaat niet correct indien het lange tijd op een temperatuur buiten het aangegeven bereik wordt gebruikt.

Omgevingstemperaturen van klimaatklasse:

SN: van 10 tot 32 °C
ST: van 16 tot 38 °C;
N: van 16 tot 32 °C
T: van 16 tot 43 °C





Dit apparaat bevat geen CFK. Het koelcircuit bevat R600a (HC). Apparaten met Isobutaan (R600a): isobutaan is een natuurlijk gas dat geen schadelijke invloed heeft op het milieu, maar wel ontvlambaar is. Zorg er daarom voor dat de koelcircuitleidingen niet beschadigd raken, vooral wanneer het koelcircuit geleidigd wordt.

⚠ **WAARSCHUWING:** Beschadig de koelcircuitleidingen van het apparaat niet.

 **WAARSCHUWING:** Houd de ventilatieopeningen in de behuizing van het apparaat of in de ingebouwde structuur vrij van obstakels.

 **WAARSCHUWING:** Gebruik geen mechanische, elektrische of chemische middelen behalve de middelen aanbevolen door de fabrikant om het ontdooiproces te versnellen.

 **WAARSCHUWING:** Gebruik of plaats geen elektrische apparaten binnenin de apparaatcompartimenten indien deze niet het type zijn dat uitdrukkelijk is goedgekeurd door de Fabrikant.

 **WAARSCHUWING:** IJsmakers en/of waterdispensers die niet rechtstreeks op het waterleidingnet zijn aangesloten, mogen uitsluitend met drinkwater worden gevuld.

 **WAARSCHUWING:** Automatische ijsmakers en/of waterdispensers moeten worden aangesloten op een waterleidingnet dat uitsluitend drinkwater levert, met een waterdruk tussen 0,17 en 0,81 MPa (1,7 en 8,1 bar).

 Sla geen ontplofbare stoffen zoals spuitbussen op en gebruik geen benzine of andere brandbare materialen in of in de buurt van het apparaat.

 Slik de (niet-giftige) vloeistof uit de vrieselementen niet in (bij enkele modellen). Eet geen ijsblokjes of waterijsjes die net uit de vriezer komen, aangezien deze vriesbrandwonden kunnen veroorzaken.

 Bij producten ontworpen voor gebruik met een luchtfilter in een toegankelijke ventilatorafdekking, moet het filter altijd zijn aangebracht wanneer de koelkast in bedrijf is.

 Bewaar geen glazen containers met vloeistoffen in het diepvriescompartiment, omdat ze kunnen breken.

Blokkeer de ventilator (indien aanwezig) niet met levensmiddelen. Nadat de levensmiddelen in het apparaat zijn geplaatst dient gecontroleerd te worden of de deuren van de vakken goed sluiten, met name de deur van het vriesvak.

 Een beschadigde afdichting dient zo snel mogelijk vervangen te worden.

 Gebruik het koelkastcompartiment uitsluitend voor het bewaren van vers voedsel en het diepvriescompartiment uitsluitend voor het bewaren van bevroren voedsel, het invriezen van vers voedsel en het maken van ijsblokjes.

 Vermijd het bewaren van onverpakt voedsel in direct contact met interne oppervlakken van de koelkast- of diepvriescompartimenten. Apparaten kunnen over speciale compartimenten beschikken (vak voor verse etenswaar, nul gradenvak,...). Indien niet anders gespecificeerd in de productbeschrijving, kunnen deze compartimenten verwijderd worden zonder dat hierdoor de prestaties veranderen.



C-pentane wordt gebruikt als blaasmiddel in het isolatieschuim en is een licht ontvlambaar gas.

Rekening houdend met de temperatuursverschillen in de verschillende koelkastcompartimenten, kunnen etenswaren het beste als volgt worden bewaard:

- Koelkastcompartiment:
1) Bovenste gedeelte van het koelkastcompartiment & deurtemperatuurzone: Bewaar

tropisch fruit, blikjes, drankjes, eieren, sauzen, augurken, boter, jam

2) Middengedeelte van het koelkastcompartiment - koele zone: Bewaar kaas, melk, zuivelproducten, delicatessen, yoghurt

3) Onderste gedeelte van het koelkastcompartiment - koelste zone: Bewaar vleeswaren, desserts, vlees en vis, cheesecake, verse pasta, zure room, pesto/salsa, zelfgemaakte gerechten, banketbakkersroom, pudding en roomkaas

4) Lade voor groente & fruit onderin het koelkastcompartiment: Bewaar groenten en fruit (geen tropisch fruit)

5) Koelcompartiment: Bewaar vlees en vis alleen in deze koudste lade

- Diepvriescompartiment: De zone met 4 sterren (****) is geschikt voor het invriezen van levensmiddelen op omgevingstemperatuur en voor het bewaren van ingevroren etenswaren, aangezien de temperatuur gelijkmatig is verdeeld over het hele compartiment. De houdbaarheidsdatum van gekochte diepvriesproducten staat op de verpakking vermeld. Deze datum houdt rekening met het type voedsel dat wordt bewaard, en moet daarom worden aangehouden. Verse etenswaren kunnen worden bewaard voor de onderstaande periodes: 1-3 maanden voor kaas, schaaldieren, ijs, ham/worst, melk, verse vloeistoffen; 4 maanden voor biefstuk of koteletten (rund, lam, varken); 6 maanden voor boter of margarine en gevogelte (kip, kalkoen); 8-12 maanden voor fruit (behalve citrusvruchten), gebraden vlees (rund, varken, lam), groenten. De houdbaarheidsdatum op de verpakking van etenswaren in de 2-sterrenzone moeten worden aangehouden.

Houd rekening met de volgende punten om voedselbesmetting te voorkomen:

- Het langdurig openen van de deur kan de temperatuur in de compartimenten van het apparaat aanzienlijk verhogen.
- Reinig regelmatig oppervlakken die in contact kunnen komen met etenswaren, evenals toegankelijke afvoersystemen.
- Reinig watertanks als ze 48 uur niet zijn gebruikt; spoel het watersysteem dat is aangesloten op een watertoevoer als er gedurende 5 dagen geen water is gebruikt.
- Bewaar rauw vlees en rauwe vis in geschikte bewaarbakken in de koelkast, om contact met (of druppelen op) andere etenswaren te voorkomen.
- Vriescompartimenten met twee sterren zijn geschikt voor het bewaren van reeds ingevroren voedsel en voor het bewaren of maken van ijs en ijsblokjes.
- Vries geen verse etenswaren in in compartimenten met één, twee of drie sterren.
- Als het koelapparaat gedurende lange perioden leeg blijft, schakel het dan uit, ontdooi het, maak het schoon, laat het drogen en laat de deur open om te voorkomen dat zich schimmel in het apparaat vormt.

INSTALLATIE

⚠ Het apparaat moet gehanteerd en geïnstalleerd worden door twee of meer personen - risico van verwondingen. Gebruik beschermende handschoenen om uit te pakken en te installeren - risico van snijwonden.

⚠ Laat de installatie, m.i.v. de aansluiting op het waternet (indien van toepassing), de elektrische

aansluitingen en reparaties door een gekwalificeerd technicus verrichten. Repareer of vervang geen enkel onderdeel van het apparaat, behalve als dit expliciet aangegeven wordt in de gebruikershandleiding. Houd kinderen uit de buurt van de installatieplaats. Controleer na het uitpakken van het apparaat of het tijdens het transport geen beschadigingen heeft opgelopen. Neem in geval van twijfel contact op met uw leverancier of de dichtstbijzijnde Whirlpool Consumentenservice. Na de installatie moet het verpakkingsmateriaal (plastic, piepschuim enz.) buiten het bereik van kinderen bewaard worden - risico voor verstikking. Het apparaat moet worden losgekoppeld van het elektriciteitsnet voordat u installatiewerkzaamheden uitvoert - risico voor elektrocutie. Tijdens de installatie dient u ervoor te zorgen dat het apparaat de voedingskabel niet beschadigt - risico voor brand of elektrocutie. Activeer het apparaat alleen als de installatie is voltooid.

⚠ Zorg dat u de vloer (bijv. parket) niet beschadigt tijdens het verplaatsen van het apparaat. Installeer het apparaat op een vloer of steun die sterk genoeg is om het gewicht te kunnen hebben, en op een plaats die geschikt is voor grootte en gebruik. Controleer of het apparaat niet vlak naast een warmtebron staat en of de vier pootjes stevig op de vloer rusten, stel ze naar wens af en controleer of het apparaat exact horizontaal staat en gebruik hiervoor een waterpas. Wacht minstens twee uur alvorens het apparaat in te schakelen om zeker te stellen dat het koelcircuit volledig efficiënt is.

⚠ **WAARSCHUWING:** Zorg er bij het plaatsen van het apparaat voor dat

de voedings snoer niet geklemd zit of beschadigd is.

⚠ **WAARSCHUWING:** Om gevaar als gevolg van instabiliteit te voorkomen, moet de positionering of bevestiging van het apparaat worden uitgevoerd volgens de instructies van de fabrikant.

Het is verboden de koelkast dusdanig te plaatsen dat de metalen slang van de gaskachel, de metalen gas- of waterleidingen of de elektrische draden in contact komen met de achterwand van de koelkast (condensatorspoel).

⚠ Om voor voldoende ventilatie te zorgen dient er aan beide zijanten en aan de bovenkant van het apparaat ruimte vrijgelaten te worden. De afstand tussen de achterzijde van het apparaat en de muur achter het apparaat dient minimaal 50 mm te bedragen, om contact met hete oppervlakken te voorkomen. Bij minder ruimte aan de achterzijde neemt het energieverbruik van het product toe.

Verwijder het netsnoer van de condensatorhaak tijdens de installatie voordat u het product op de voeding aansluit.

ELEKTRISCHE WAARSCHUWINGEN

⚠ Het moet mogelijk zijn het apparaat van het elektriciteitsnet af te koppelen door de stekker uit het stopcontact te halen of via een meerpolige netschakelaar die bovenstrooms van het stopcontact is geplaatst conform de bedradingsvoorschriften en het apparaat dient geaard te zijn conform de nationale veiligheidsnormen voor elektriciteit.

⚠ Gebruik geen verlengsnoeren, meervoudige stopcontacten of adapters. Als de installatie voltooid

is, mogen de elektrische onderdelen niet meer toegankelijk zijn voor de gebruiker. Gebruik het apparaat niet wanneer u natte voeten hebt of blootsvoets bent.

Gebruik het apparaat niet als de stroomkabel of de stekker beschadigd is, als het apparaat niet goed werkt of als het beschadigd of gevallen is.

⚠ Als de voedingskabel beschadigd is, moet het door de fabrikant, zijn technicus of een gelijkaardig gekwalificeerd persoon vervangen worden door een identieke kabel, om gevaarlijke situaties en risico van elektrocutie te voorkomen.

⚠ **WAARSCHUWING:** Meerdere draagbare stopcontacten of draagbare voedingen mogen niet aan de achterkant van het apparaat worden geplaatst.

REINIGING EN ONDERHOUD

⚠ **WAARSCHUWING:** Het apparaat moet worden losgekoppeld van het elektriciteitsnet voordat u installatiewerkzaamheden uitvoert; gebruik nooit stoomreinigers - risico van elektrocutie.

⚠ Gebruik op kunststof onderdelen, binnen- en deurranden of afdichtingen geen schurende of agressieve schoonmaakmiddelen zoals ruitensprays, schurende reinigingsmiddelen, brandbare vloeistoffen, schoonmaakwassen, geconcentreerde schoonmaakmiddelen, bleekmiddelen en reinigingsmiddelen die aardolieproducten bevatten. Gebruik geen papieren handdoeken, schuursponsjes of ander hard schoonmaakmateriaal.

VERWERKING VAN DE VERPAKKING

De verpakking kan volledig gerecycled worden, zoals door het recyclingssymbool wordt aangegeven .

De diverse onderdelen van de verpakking mogen daarom niet bij het gewone huisvuil worden weggegooid, maar moeten worden afgevoerd volgens de plaatselijke voorschriften.

AFDANKEN VAN HUISHOUDELIJKE APPARATUUR

Dit apparaat is vervaardigd van recyclebaar of herbruikbaar materiaal.

Dank het apparaat af in overeenstemming met plaatselijke milieuvoorschriften voor afvalverwerking. Voor meer informatie over behandeling, terugwinning en recycling van huishoudelijke apparaten kunt u contact opnemen met uw plaatselijke instantie, de vuilnisophaaldienst of de winkel waar u dit apparaat hebt gekocht. Dit apparaat is voorzien van het merkteken volgens de Europese Richtlijn 2012/19/ EU inzake Afdankte elektrische en elektronische apparaten (AEEA).

Door ervoor te zorgen dat dit product correct wordt afgedankt, helpt u mogelijke schadelijke gevolgen voor het milieu en de gezondheid te voorkomen.

Het symbool  op het product of op de begeleidende documentatie geeft aan dat dit apparaat niet als huishoudelijk afval behandeld mag worden, maar dat het ingeleverd moet worden bij een speciaal inzamelingscentrum voor de recycling van elektrische en elektronische apparatuur.

TIPS OM ENERGIE TE BESPAREN

Volg de installatie-instructies om voldoende ventilatie te garanderen.

Door onvoldoende ventilatie aan de achterzijde van het product neemt het energieverbruik toe en neemt de koefficiëntie af.

Wanneer de deur vaak wordt geopend kan dit leiden tot een verhoogd Energieverbruik.

De interne temperatuur van het apparaat en het Energieverbruik worden beïnvloed door de omgevingstemperatuur en de plaats waar het apparaat opgesteld is. Bij het instellen van de temperatuur moet rekening gehouden worden met deze factoren. Beperk het openen van deuren tot een minimum.

Plaats diepgevroren etenswaren die u wilt ontdooien in de koelkast. De lage temperatuur van de diepgevroren etenswaar koelt de etenswaar in de koelkast.

Laat warme gerechten en dranken eerst afkoelen voordat ze in het apparaat geplaatst worden.

De positionering van de platen in de koelkast heeft geen invloed op het efficiënte energiegebruik. De etenswaar dient zodanig op de platen geplaatst te worden om voor voldoende luchtcirculatie te zorgen (de verschillende etenswaar dient elkaar niet te raken en de afstand tussen de etenswaar en de achterwand moet behouden blijven).

U kunt de opslagcapaciteit voor ingevroren etenswaar vergroten door opslagmanden en, indien aanwezig, de Stop Frost-plaat te verwijderen.

Wees niet verontrust over geluiden die van de compressor komen want dat zijn de normale geluiden van werking.

DE VERSCHILLENDE FUNCTIES EN MOGELIJKHEDEN

Informatie over de nieuwe generatie koeltechnologie

Koelkasten met de nieuwe generatie koeltechnologie werken op een andere manier dan statische koelkasten. In andere koelkasten wordt ijs gevormd in het diepvriescompartiment doordat de deur wordt geopend en door het vocht in de levensmiddelen. In zulke koelkasten is regelmatig ontdooien nodig; de koelkast dient regelmatig te worden uitgezet, het bevroren voedsel dient naar een geschikte container te worden overgebracht en het ijs dat in het diepvriescompartiment is ontstaan dient verwijderd te worden.

In koelkasten met de nieuwe generatie koeltechnologie wordt koude en droge lucht gelijkmatig in de koelkast- en diepvriescompartimenten geblazen met behulp van een ventilator. De koude lucht koelt de levensmiddelen gelijkmatig af en voorkomt vocht- en ijsvorming.

In het koelkastcompartiment wordt de luchtstroom, die door de ventilator bovenin het koelkastcompartiment wordt veroorzaakt, afgekoeld terwijl die via het gat achter het luchtkanaal gaat. Tegelijkertijd wordt er lucht geblazen door de gaten in het luchtkanaal zodat de koude lucht gelijkmatig door het koelkastcompartiment wordt verspreid.

Omdat er geen lucht passeert tussen de diepvries- en koelkastcompartimenten, worden de geuren niet vermengd.

Als gevolg daarvan is uw koelkast met de nieuwe generatie koeltechnologie gebruikersvriendelijk en biedt u veel ruimte en een esthetische uitstraling.

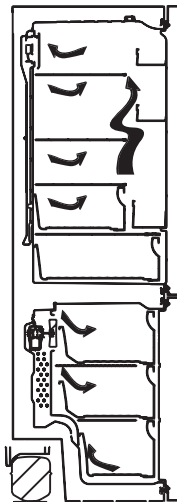

Display en bedieningspaneel

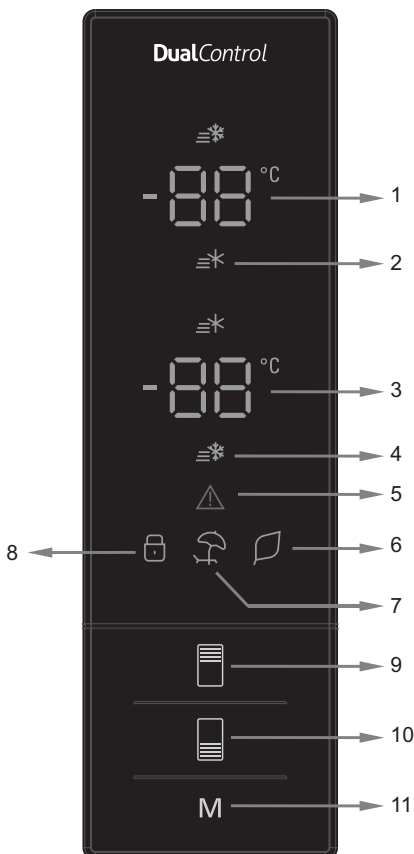

Gebruik van het bedieningspaneel

1. Dit is het scherm met de ingestelde koelerwaarde.
2. Dit is de indicator van superkoelen.
3. Dit is het scherm met de ingestelde vriezerwaarde.
4. Dit is de indicator van supervriezen.
5. Dit is het alarmsymbool.
6. Dit is het symbool van de economy-modus.
7. Dit is het symbool van de vakantiemodus.
8. Dit is het symbool van het kinderslot.
9. Dient voor het wijzigen van de ingestelde koelerwaarde en voor het inschakelen van de superkoelmodus, indien gewenst. De koelkast kan ingesteld worden op 8, 6, 5, 4, 2 °C superkoelen.
10. Dient voor het wijzigen van de ingestelde vriezerwaarde en voor het inschakelen van de supervriesmodus, indien gewenst. De vriezer kan ingesteld worden op -16, -18, -20, -22, -24 °C supervriezen.
11. Dient om de koelwijzen (economy, vakantie...) in te schakelen, indien gewenst.

Gebruik van uw koelkast

Supervriesmodus

Hoe wordt deze gebruikt?

- Druk op de insteltoets van de vriezer totdat het supervriessymbool op het scherm te zien is.

De zoemer gaat af met een dubbele piep. De modus wordt ingesteld.

Tijdens deze modus:

- De temperatuur van de koeler en de superkoelmodus kan worden aangepast. In dit geval wordt de supervriesmodus vervolgd.
- Economy-modus en vakantie-modus kunnen niet geselecteerd worden.
- De supervriesmodus kan geannuleerd worden met dezelfde selectieprocedure.

Opmerking: De “supervries”-modus wordt automatisch uitgeschakeld na 24 uren of als de vriezersensortemperatuur minder bedraagt dan -25 °C



Superkoelmodus

Hoe wordt deze gebruikt?

- Druk op de insteltoets van de koeler totdat het superkoelsymbool op het scherm te zien is.

De zoemer gaat af met een dubbele piep. De modus wordt ingesteld.

Tijdens deze modus:

- De temperatuur van de vriezer en de supervriesmodus kan worden aangepast. In dit geval wordt de superkoelmodus vervolgd.
- Economy-modus en vakantie-modus kunnen niet geselecteerd worden.
- De superkoelmodus kan geannuleerd worden met dezelfde selectieprocedure.



Economy-modus

Hoe wordt deze gebruikt?

- Druk op de “modustoets” totdat het eco-symbool verschijnt.
- Als er 1 seconde lang niet op een toets wordt gedrukt. De modus wordt ingesteld. Het eco-symbool knippert 3 maal. Wanneer de modus is ingesteld, gaat de zoemer af met een dubbele piep.
- De temperatuursegmenten van de vriezer en de koelkast geven “E” weer.
- Het Economy-symbool en de E blijven aanstaan zolang de modus duurt.

Tijdens deze modus:

- De vriezer kan afgesteld worden. Wanneer de economy-modus wordt geannuleerd, blijven de geselecteerde ingestelde waarden behouden.
- De koeler kan afgesteld worden. Wanneer de economy-modus wordt geannuleerd, blijven de geselecteerde ingestelde waarden behouden.
- De superkoelmodus en de supervriesmodus kunnen geselecteerd worden. De economy-modus wordt automatisch geannuleerd en de geselecteerde modus wordt ingeschakeld.
- De vakantiemodus kan geselecteerd worden na de annulering van de economy-modus. Vervolgens wordt de geselecteerde modus ingeschakeld.
- Om te annuleren drukt u eenvoudigweg op de modustoets.



Vakantiemodus

Hoe wordt deze gebruikt?

- Druk op de “modustoets” totdat het vakantiesymbool verschijnt
- Als er 1 seconde lang niet op een toets wordt gedrukt. De modus wordt ingesteld. Het vakantiesymbool knippert 3 maal. Wanneer de modus is ingesteld, gaat de zoemer af met een dubbele piep.
- Het temperatuursegment van de koeler geeft “--” weer.
- Het vakantiesymbool en “--” blijven aanstaan zolang de modus duurt.

Tijdens deze modus:

- De vriezer kan afgesteld worden. Wanneer de vakantiemodus wordt geannuleerd, blijven de geselecteerde ingestelde waarden behouden.
- De koeler kan afgesteld worden. Wanneer de vakantiemodus wordt geannuleerd, blijven de geselecteerde ingestelde waarden behouden.
- De superkoelmodus en de supervriesmodus kunnen geselecteerd worden. De vakantiemodus wordt automatisch geannuleerd en de geselecteerde modus wordt ingeschakeld.
- De economy-modus kan geselecteerd worden na de annulering van de vakantiemodus. Vervolgens wordt de geselecteerde modus ingeschakeld.
- Om te annuleren drukt u eenvoudigweg op de modustoets.



Drankkoelmodus

Hoe wordt deze gebruikt?

- Deze modus wordt gebruikt om dranken te koelen binnen een instelbare tijd.

Tijdens deze modus:

- Druk de vriezertoets 5 seconden in.
- Er start een speciale animatie op het scherm met de ingestelde vriezerwaarde en 05 knippert op het scherm met de ingestelde koelerwaarde.
- Druk op de koelertoets om de tijd in te stellen (05 - 10 - 15 - 20 - 25 - 30 minuten).
- Wanneer u de tijd selecteert, knipperen de cijfers op het scherm 3 maal en er gaat een dubbele piep af.
- Als er 2 seconden lang niet op een toets wordt gedrukt, wordt de tijd ingesteld.
- Het aftellen van de minuten begint bij de ingestelde tijd.
- De resterende tijd knippert op het scherm.
- Om deze modus te annuleren drukt u de insteltoets van de vriezer 5 seconden in.



Functie Kinderslot

Hoe wordt deze gebruikt?

- Om te voorkomen dat kinderen met de toetsen spelen en uw instellingen veranderen, is het apparaat uitgerust met een kinderslot.

Het Kinderslot inschakelen

- Druk 5 seconden lang tegelijk op de vriezer- en koelertoetsen.

Tijdens deze modus:

- Druk 5 seconden lang tegelijk op de vriezer- en koelertoetsen.

Opmerking: Het kinderslot wordt ook uitgeschakeld als er een stroomonderbreking is of als de stekker van de koelkast uit het stopcontact wordt gehaald.



Schermb beveiligingsmodus

Hoe te gebruiken?

- Deze modus wordt ingeschakeld wanneer u 5 seconden lang op de modustoets drukt.
- Als er binnen 5 seconden niet op een toets wordt gedrukt wanneer de modus actief is, gaan de lichten van het bedieningspaneel uit.
- Wanneer u op een willekeurige toets drukt wanneer de lichten van het bedieningspaneel uitstaan, worden de actuele instellingen op het scherm weergegeven, en dan kunt u de gewenste aanpassingen uitvoeren. Wanneer u de schermb beveiligingsmodus niet annuleert of binnen 5 seconden niet op een toets drukt, gaat het bedieningspaneel opnieuw uit.
- Om de schermb beveiligingsmodus te annuleren, drukt u opnieuw 5 seconden lang op de modustoets.
- Wanneer de schermb beveiligingsmodus actief is, kunt u ook het kinderslot inschakelen.



Koelertemperatuurinstellingen

- De begintemperatuurwaarde van de koelinstellingindicator is +4 °C.
- Druk een maal op de koelertoets.
- Wanneer u de eerste maal op deze toets drukt, wordt de laatste waarde weergegeven op de instellingindicator van de koeler.
- Wanneer u op een willekeurig ogenblik op deze toets drukt, wordt de lagere temperatuur ingesteld. (+8 °C, +6 °C, +5 °C, +4 °C, +2 °C, superkoel)
- Wanneer u op de insteltoets van de koeler drukt totdat het superkoelsymbool verschijnt, en u binnen 1 seconde niet op een willekeurige toets drukt, begint Superkoel te knipperen.
- Als u blijft drukken, begint de instelling opnieuw van +8 °C.
- De temperatuurwaarde die geselecteerd wordt voordat de vakantiemodus, de supervriesmodus, de superkoelmodus of de economy-modus wordt ingeschakeld, blijft dezelfde wanneer de modus afgelopen is of geannuleerd wordt. Het apparaat blijft werken met dezelfde temperatuurwaarde.



Vriezertemperatuurstellingen

- De begintemperatuurwaarde van de vriezerinstellingindicator is -18 °C.
- Druk een maal op de insteltoets van de vriezer.
- Wanneer u de eerste maal op deze toets drukt, knippert de laatste ingestelde waarde op het scherm.
- Wanneer u op een willekeurig ogenblik op deze toets drukt, wordt de lagere temperatuur ingesteld (-16 °C, -18 °C, -20 °C, -22 °C, -24 °C supervries).
- Wanneer u op de insteltoets van de vriezer drukt totdat het supervriessymbool verschijnt, en u binnen 1 seconde niet op een willekeurige toets drukt, begint Supervries te knipperen.
- Als u blijft drukken, begint de instelling opnieuw van -16 °C.
- De temperatuurwaarde die geselecteerd wordt voordat de vakantiemodus, de supervriesmodus, de superkoelmodus of de economy-modus wordt ingeschakeld, blijft dezelfde wanneer de modus afgelopen is of geannuleerd wordt. Het apparaat blijft werken met dezelfde temperatuurwaarde.



Waarschuwingen voor temperatuurafstellingen

- Temperatuurafstellingen moeten uitgevoerd worden op basis van het aantal malen dat de deur wordt geopend en van de hoeveelheid voedsel opgeslagen in de koelkast.
- Ga niet over naar een andere afstelling voordat u een eerdere afstelling helemaal heeft uitgevoerd.
- Uw koelkast dient tot 24 uren ononderbroken te werken naargelang de omgevingstemperatuur, nadat het is aangesloten op het stroomnet, om helemaal koel te worden. Open de deuren van uw koelkast niet vaak en zet geen grote hoeveelheden voedsel erin in deze tijdspanne.
- De functie 5-minutenvertraging treedt in werking om schade aan de compressor van uw koelkast te voorkomen, wanneer u de stekker uit het stopcontact trekt en vervolgens er terug in steekt voor gebruik of wanneer de stroom uitvalt. Uw koelkast begint na 5 minuten normaal te werken.
- Uw koelkast is ontworpen om te werken in de omgevingstemperatuurintervallen die in de normen vastgelegd zijn, op basis van de klimaatklasse vermeld op het informatie-etiket. We raden aan om de koelkast niet te gebruiken buiten de vermelde temperatuurwaardelimiten in verband met de koefficiëntie ervan.
- Dit apparaat is ontworpen voor gebruik bij een omgevingstemperatuur binnen het bereik 10 °C - 43 °C.

Klimaatklasse	Omgevingst. (°C)
SN:	Van 10 tot 32 °C
ST:	Van 16 tot 38 °C;
N:	Van 16 tot 32 °C
T:	Van 16 tot 43 °C

Accessoires

Twist Ice (op sommige modellen)

- Neem de ijsmakerlade uit
- Vul met water tot aan de lijn.
- Plaats de ijsmakerlade in zijn oorspronkelijke positie
- Wanneer ijsblokjes zijn gevormd, draai de hendel zodat de ijsblokjes in de ijsbak vallen.

Opmerking:

- Vul de ijsbak niet met water om ijs te maken. Dat kan het beschadigen.
- Het kan moeilijk zijn om de ijsmaker te verplaatsen wanneer de koelkast werkt. Verwijder in zulke gevallen de glazen platen om het te reinigen.

Ijsbak (op sommige modellen)

- Vul het ijsbakje met water en zet het in het diepvriescompartiment.
- Nadat het water volledig in ijs is veranderd, kunt u het bakje omkeren zoals hieronder getoond om de ijsblokjes uit te nemen.

Koelvak (op sommige modellen)

Door levensmiddelen in het koelcompartiment in plaats van het diepvries- of koelkastcompartiment te bewaren zorgt u ervoor dat ze hun versheid en smaak langer behouden en er fris uit blijven zien.

Wanneer het koelvak vuil wordt, kunt u deze verwijderen en met water reinigen.

(Water bevriest bij 0 °C, maar voedingsmiddelen met zout of suiker bevriezen bij lagere temperaturen). Over het algemeen wordt het koelvak gebruikt voor het bewaren van rauwe vis, licht gepekeld voedsel, rijst, enz.

Plaats geen voedingsmiddelen die u wilt invriezen of ijsbakjes in het koelvak.

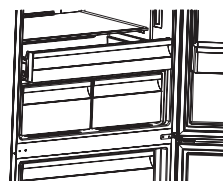
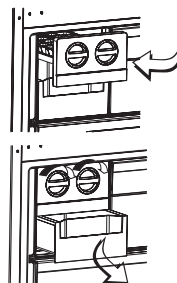

Het koelvak verwijderen

- Trek het koelvak over de rails naar u toe.
- Til het koelvak op van de rails en neem het uit de koelkast.

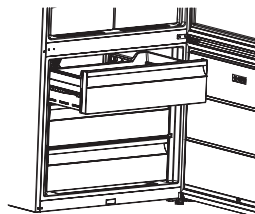

Vriesbak

De vriesbak dient om voedingsmiddelen langer te bewaren.

De vriesbak verwijderen:

- Trek de bak zo ver mogelijk uit
- Trek de voorzijde van de bak omhoog en uit.

! Voer dezelfde handelingen in omgekeerde volgorde uit om het glijdend compartiment terug op zijn plaats te zetten.

Opmerking: Houd altijd de hendel van de bak vast wanneer u de bak verwijderd.

Vochtregeling

Door de vochtregeling dicht te houden kunnen vers fruit en groente langer bewaard worden.

Als de groentelade geheel vol is, open dan de draaischijf voor versheid aan de voorkant van de groentelade. De lucht in de groentelade en de vochtigheidsgraad worden hierdoor geregeld en de voedingsmiddelen in de groentelade blijven langer houdbaar.

Als u condensatie op de glasplaat ziet, zet u de vochtregeling in de open stand.

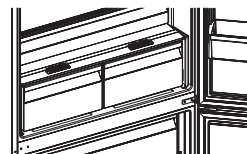

Verstelbaar deurvak (op sommige modellen)

Er zijn vijf verschillende hoogte-instellingen mogelijk om de nodige opslagruimte te voorzien met het verstelbare deurvak.

Om de stand van het verstelbare deurvak te wijzigen:

hef de voorzijde van het verstelbare deurvak (1) en verplaats het deurvak op of naar (2) met beide handen (Afb. 1)

Voordat u het deurvak loslaat, controleert u of het ter hoogte van de deurposities staat.



Afb. 1

Active Oxygen (op sommige modellen)

Active Oxygen (actieve zuurstof) verspreidt negatieve ionen die onsmakelijke geurtjes en stofdeeltjes in de lucht neutraliseren en de versheid van het voedsel verbeteren.

Door deze deeltjes te verwijderen uit de lucht in de koelkast verbetert Active Oxygen de kwaliteit van de lucht en elimineert geuren.

- Deze voorziening is een optie. De mogelijkheid bestaat dat het niet op uw product is voorzien.
- De ligging van de ionisator kan variëren naargelang het product.

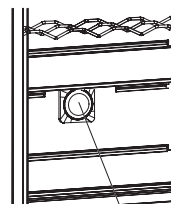

Active Oxygen

Active Fresh Filter (op sommige modellen)

De Active Fresh Filter-technologie helpt om etheengas (een bioproduct dat vers voedsel op natuurlijke wijze afgeeft) en nare geurtjes te verwijderen uit de groentelade. Op deze wijze blijft voedsel langer vers.

- De Active Fresh Filter dient eens per jaar te worden gereinigd. De filter moet 2 uur lang aan 65 °C in een oven liggen.
- Verwijder de achterafdekking van de filterdoos om de filter te reinigen, trek eraan in de richting van de pijl (A).
- De filter mag niet gewassen worden met water of reinigingsmiddelen.

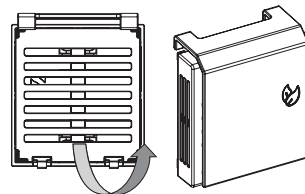

Opmerkingen: De montagepositie van de filter kan variëren naargelang het ontwerp van de groentelade. Raadpleeg de betreffende afbeeldingen. Op sommige modellen is de filter mogelijk niet bevestigd zoals getoond op de afbeeldingen. In dit geval wordt het eenvoudigweg in de lade gelegd.

Active Fresh Filter

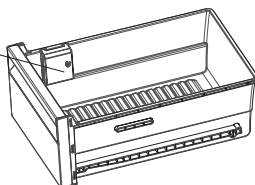

Beschrijvingen in de vorm van afbeeldingen en tekst in het gedeelte over de accessoires kunnen variëren naargelang het model van uw apparaat.

Voedsel plaatsen in de koudste zone van de koelkast



Het voedsel blijft beter bewaard als u het in de meest geschikte koelzone plaatst. De koudste zone is die vlak boven de groente- en fruitlade.

Om er zeker van te zijn dat deze zone een lage temperatuur heeft, controleert u of het rooster geplaatst is op het niveau met het symbool dat op de afbeelding staat.

Temperatuurindicator (op sommige modellen)

Om u te helpen bij het beter instellen van uw koelkast hebben we het uitgerust met een temperatuurindicator in de koudste zone.

U kunt gemakkelijk controleren of de temperatuur van de koudste zone gepast is: wanneer de indicator "OK" weergeeft, betekent dit dat de thermostaat juist ingesteld is en dat de binnentemperatuur correct is.

Aangezien "OK" in het zwart staat, is deze aanduiding moeilijk te zien als de temperatuurindicator slecht verlicht is. Om de aanduiding te zien moet er voldoende licht zijn.

Als het "OK"-symbool niet verschijnt, betekent dit dat de temperatuur te hoog is: u dient de thermostaatinstelling te wijzigen en 12 uren te wachten alvorens de temperatuur opnieuw visueel te controleren.

OPMERKING: Als de deur herhaaldelijk wordt geopend (of lang open blijft staan) of nadat vers voedsel in het apparaat is geplaatst, is het normaal dat de aanduiding "OK" niet op de indicator van de temperatuurinstelling verschijnt. Als er abnormaal veel ijskristallen worden gevormd (achterwand van het apparaat) op de verdampers van het koelkastcompartiment (overvol apparaat, hoge kamertemperatuur, vaak openen van de deur), stelt u de temperatuur lager in totdat de compressor terug periodiek stilvalt.

De bovengrens van de koudste zone wordt aangegeven met de onderrand van de klever (kop van de pijl). Het bovenste rooster van de koudste zone moet op hetzelfde niveau liggen als de kop van de pijl. De koudste zone bevindt zich onder dit niveau.

Aangezien deze roosters kunnen worden verwijderd, controleert u of ze altijd op hetzelfde niveau liggen als de zonegrenzen aangeduid op de klevers, zodat de temperaturen in deze zone gegarandeerd worden.

Elk type voedsel heeft een ideale bewaar temperatuur en bijgevolg een bepaalde ligging waarmee rekening moet gehouden worden.

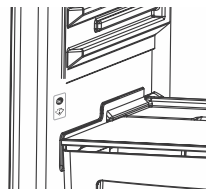

Ligging	Producten
Bovenroosters	Bereid voedsel, desserts en alle etenswaren die snel geconsumeerd worden
Koudste ruimte	Vlees, gevogelte, wild en rauwe vis Maximale bewaartijd: 1 tot 2 dagen. Vers fruit, bereid varkensvlees.
Groente- en fruitlade	Vers groente en fruit.
Deurcompartiment	Flessen in de deurvakken onderaan en in de bovenste gedeelten kleine producten en momenteel gebruikte producten, zoals yoghurt, verse room, enz. Boter, gekookte kaas en eieren worden in geschikte bakjes gelegd.

VOEDSEL SCHIKKEN IN HET APPARAAT

Gebruik van uw koelkast

- Voor normale bedrijfsomstandigheden volstaat het de temperatuurwaarde van het koelgedeelte van de koelkast op 4 °C in te stellen.
- Om vocht te reduceren en de daaruitvolgende toename van ijsvorming te voorkomen zet u vloeistoffen nooit in niet-afgedichte bakjes in de koelkast. Ijsvorming heeft de neiging om zich te concentreren in de koudste delen van de verdamper, waardoor er na verloop van tijd vaker ontdooid dient te worden.
- Zet nooit warme voedingsmiddelen in de koelkast. Warm voedsel dient bij kamertemperatuur te worden afgekoeld en dient op een zodanige manier te worden geplaatst dat er voldoende luchtcirculatie in het koelkastgedeelte plaatsvindt.
- Er mag niets tegen de achterwand worden geplaatst omdat dit ijsvorming veroorzaakt, waardoor pakken aan de achterwand kunnen blijven plakken. Maak de koelkastdeur niet te vaak open.
- Rangschik vlees en schoongemaakte vis (in verpakking of folie), die u binnen 1-2 dagen zult gebruiken, in het onderste gedeelte van het koelkastcompartiment (boven de groentelade), omdat dit het koudste gedeelte is en daarom voor de beste opslagcondities zorgt.
- U kunt groenten en fruit zonder verpakking in de groentelade leggen.

Hieronder staan enkele aanbevelingen met betrekking tot het plaatsen en bewaren van uw voedingsmiddelen in het koelcompartiment.

Etenswaren	Maximale bewaarperiode	Waar plaatsen in het koelvak
Groente en fruit	1 week	Groentebak
Vlees en vis	2 - 3 dagen	Afgedekt met plastic folie of in zakjes of vleesdoosjes (op de glasplaat)
Verse kaas	3 - 4 dagen	In het speciale deurvak
Boter en margarine	1 week	In het speciale deurvak
Producten in flessen, melk en yoghurt	Tot de vervaldatum aanbevolen door de fabrikant	In het speciale deurvak
Eieren	1 maand	In het eierrekje
Bereid voedsel		Alle roosters

OPMERKING: Aardappelen, uien en knoflook worden niet in de koelkast bewaard.

Diepvriescompartiment

- Voor normale bedrijfsomstandigheden, a• Gebruik het diepvriescompartiment van uw koelkast voor het langdurig opslaan van bevroren voedsel en om ijs te maken.
- Om de maximale capaciteit van het diepvriescompartiment te kunnen gebruiken gebruikt u glasplaten alleen bovenaan en in het midden. Gebruik voor onderaan de onderste bak.
- Gelieve het voedsel dat u wilt invriezen niet naast reeds bevroren voedsel te leggen.
- U dient het in te vriezen voedsel (vlees, gehakt vlees, vis, enz.) in porties te verdelen, die in hun geheel kunnen worden geconsumeerd.
- Gelieve ontdooid voedsel niet opnieuw in te vriezen. Dit kan uw gezondheid in gevaar brengen omdat dit problemen zoals voedselvergiftiging zou kunnen veroorzaken.
- Plaats geen warme maaltijden in uw diepvriezer voordat deze zijn afgekoeld. U kunt hiermee ander ingevroren voedsel in de diepvriezer laten bederven.
- Indien u reeds ingevroren levensmiddelen koopt, controleer of deze onder de juiste omstandigheden werden ingevroren en of de verpakking niet is beschadigd.
- Bij het bewaren van ingevroren levensmiddelen dient u de opslagcondities zoals vermeld op de verpakking in acht te nemen. Indien hierover geen uitleg wordt gegeven, dan dient het voedsel zo snel mogelijk te worden geconsumeerd.
- Als de verpakking van ingevroren levensmiddelen vochtig is geworden of een nare geur afgeeft, kan het zijn dat het voedsel onder ongunstige omstandigheden werd opgeslagen en inmiddels bedorven is. Koop dergelijk voedsel niet!

- De opslagduur van ingevroren levensmiddelen is afhankelijk van de omgevingstemperatuur, hoe vaak de deuren van de koelkast worden geopend, de thermostaatinstellingen, het soort levensmiddel en de tijd die verstreken is vanaf het moment van aankoop tot het moment waarop het voedsel in de vriezer is geplaatst. Neem altijd de aanwijzingen op de verpakking in acht en overschrijd nooit de aangegeven opslagduur.

Opmerking: als u de deur van de vriezer direct opnieuw wilt openen nadat u deze heeft gesloten, zal deze niet gemakkelijk kunnen worden geopend. Dat is heel normaal! Nadat een in balans zijnde binnenomgeving is bereikt, zal de deur weer gemakkelijk opengaan.

Belangrijke opmerking:

- Wanneer ingevroren etenswaren zijn ontdooid, moeten ze gekookt worden net als verse etenswaren. Als ze niet gekookt worden na het ontdooiden, kunnen ze NOOIT opnieuw ingevroren worden.
- De smaak van sommige kruiden in gekookte gerechten (anijs, basilicum, waterkers, azijn, gemengde kruiden, gember, knoflook, ui, mosterd, tijm, marjolein, zwarte peper, enz.) verandert en de kruiden nemen een sterke smaak aan wanneer ze voor langere tijd opgeslagen worden. Aan ingevroren levensmiddelen dienen derhalve weinig kruiden te worden toegevoegd of de gewenste kruiden dienen pas na ontdooiden van de levensmiddelen te worden toegevoegd.
- De bewaartijd van etenswaren is afhankelijk van de gebruikte olie. Geschikte olie is onder andere margarine, kalfsvet, olijfolie en boter. Ongeschikte oliën zijn pinda-olie en varkensvet.
- Vloeibare etenswaren dienen in plastic bakjes te worden ingevroren. Andere levensmiddelen dienen in plastic folie of zakjes te worden ingevroren.

Vlees en vis	Vorbereiding	Maximale bewaarperiode (maanden)
Biefstuk	Afgedekt met folie	6 - 8
Lamsvlees	Afgedekt met folie	6 - 8
Gebraden kalfsvlees	Afgedekt met folie	6 - 8
Kalfsvlees in blokjes	In kleine stukjes	6 - 8
Gehakt	In verpakking zonder kruiden	1 - 3
Slachtafval (stukken)	In stukken	1 - 3
Worst/salami	Moet afgedekt worden, ook als het een membraan heeft	
Kip en kalkoen	Afgedekt met folie	4 - 6
Gans en eend	Afgedekt met folie	4 - 6
Hert, konijn, wild zwijn	In porties van 2,5 kg en als filet	6 - 8
Zoetwatervis (zalm, karper, forel, baars)	Moet, na schoonmaken van ingewanden en verwijderen van schubben, worden gewassen en gedroogd; en kop- en staartdelen dienen indien nodig te worden verwijderd.	2
Magere vis: zeebaars, tarbot, bot		4
Vette vis (tonijn (bonito), makreel, blauwbaars, ansjovis)		2 - 4
Schaaldieren	Schoongemaakt en in zakken	4 - 6
Kaviaar	In zijn verpakking, in aluminium of plastic bakje	2 - 3
Slakken	In zout water, in aluminium of plastic bakje	3

OPMERKING: Bevroren etenswaren moeten gekookt worden nadat ze zijn ontdooid. Als vlees niet gekookt wordt na het ontdooiden, kan het nooit opnieuw ingevroren worden.

Groente en fruit	Vorbereiding	Maximale bewaarperiode (maanden)
Sperziebonen en bonen	Wassen en in kleine stukjes snijden en koken in water	10 - 13
Bonen	Doppen en wassen en koken in water	12
Kool	Schoonmaken en koken in water	6 - 8
Wortel	Schoonmaken en in schijfjes snijden en koken in water	12
Paprika	Steel verwijderen, in twee delen en zaadlijsten verwijderen en koken in water	8 - 10
Spinazie	Wassen en koken in water	6 - 9
Bloemkool	Verwijder bladeren, verdeel kool in stukken en houd deze in water met een beetje citroensap	10 - 12
Aubergine	In stukjes van 2 cm snijden na het wassen	10 - 12
Maïs	Schoonmaken en als kolf of korrels bewaren	12
Appel en peer	Schillen en in schijfjes snijden	8 - 10
Abrikoos en perzik	In twee stukken snijden en pit verwijderen	4 - 6
Aardbei en braam	Wassen en schoonmaken	8 - 12
Gekookt fruit	In bakje met 10% aan suiker toegevoegd	12
Schaaldieren	Schoongemaakt en in zakken	4 - 6
Pruim, kers, zure kers	Wassen en steel verwijderen	12

Zuivelproducten	Vorbereiding	Maximale bewaarperiode (maanden)	Bewaarwijze
Verpakte (homogene) melk	In eigen verpakking	2 - 3	Zuivere melk – In eigen verpakking
Kaas-behalve verse kaas	In plakken	6 - 8	Originele verpakking kan gebruikt worden voor korte bewaarperiodes. Dient voor langere bewaartermijnen in plastic folie te worden verpakt.
Boter, margarine	In eigen verpakking	6	

	Maximale bewaarperiode (maanden)	Periode voor ontdooien op kamertemperatuur (uren)	Periode voor ontdooien in oven (minuten)
Brood	4 - 6	2 - 3	4-5 (220-225 °C)
Koekjes	3 - 6	1 - 1,5	5-8 (190-200 °C)
Gebak	1 - 3	2 - 3	5-10 (200-225 °C)
Pastei	1 - 1,5	3 - 4	5-8 (190-200 °C)
Filodeeg	2 - 3	1 - 1,5	5-8 (190-200 °C)
Pizza	2 - 3	2 - 4	15-20 (200 °C)

ONDERHOUD EN REINIGING

- **Koppel de koelkast los van het stroomnet voordat u begint schoon te maken.**
- Reinig uw koelkast niet door er water in te gieten.
- Neem de binnen- en buitenzijde af met een zachte doek of een spons met een warm zeepsopje.
- Verwijder de onderdelen afzonderlijk en maak ze schoon met een warm zeepsopje. Was niet in de vaatwasmachine.
- Gebruik nooit ontvlambare, explosieve of corrosieve materialen zoals verdunners, gassen, zuren om schoon te maken. Hieronder staan enkele aanbevelingen met betrekking tot het plaatsen en bewaren van uw voedingsmiddelen in het koelcompartiment.

Zorg ervoor dat uw koelkast losgekoppeld is van het stroomnet terwijl u schoonmaakt.

Vervangen van de ledverlichting

Als uw koelkast ledverlichting heeft, neemt u contact op met de help desk, aangezien ledverlichting enkel door bevoegd personeel kan worden vervangen.

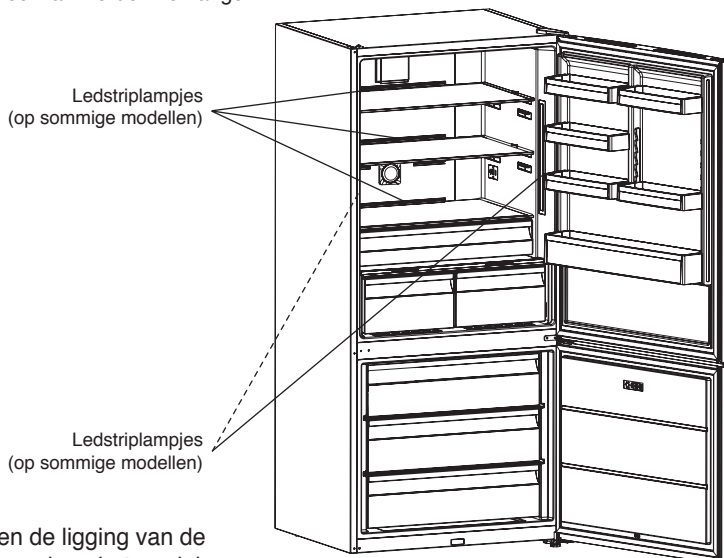

Opmerking: Het aantal en de ligging van de ledstrips kan variëren naargelang het model.

TRANSPORT EN VAN INSTALLATIEPLAATS VERANDEREN

- De originele verpakking en schuim kunnen worden bewaard voor transport achteraf (indien gewenst).
- U moet uw koelkast vastmaken met een dikke verpakking, banden of sterke touwen en de instructies op de verpakking volgen voor transport als u de koelkast opnieuw wilt transporteren.
- Verwijder de bewegende onderdelen (laden, accessoires, groentevakken, enz.) of bevestig ze in de koelkast tegen schokken met banden tijdens de herplaatsing of het transport.

Verplaats uw koelkast altijd rechtop.

De positie van de deur veranderen

- Het is niet mogelijk de openingsrichting van de deur van uw koelkast te wijzigen als de handvaten op de deur van uw koelkast geïnstalleerd zijn via de voorzijde van de deur.
- Het is mogelijk de openingsrichting van de deur te wijzigen op modellen zonder handvaten.
- Als de openingsrichting van uw koelkast kan worden gewijzigd, moet u contact opnemen met de dichtstbijzijnde Servicedienst om de openingsrichting laten wijzigen.

ALVORENS CONTACT MET DE KLANTENSERVICE OP TE NEMEN

Controleer waarschuwingen;

Uw koelkast waarschuwt u wanneer de temperatuur van de koeler en de vriezer een incorrect niveau bereiken of wanneer er zich een storing voordoet in het apparaat. Waarschuwingcodes worden getoond op de indicatoren van de vriezer en de koeler.

TYPE STORING	BETEKENIS	WAAROM	HOE TE HANDELEN
SR	“Waarschuwing storing”	Er zijn één of meer onderdelen met een storing of er is een storing in het koelproces	Neem zo snel mogelijk contact op met de klantenservice.
SR – Ingestelde waarde knippert op scherm met ingestelde vriezerwaarde	Diepvriescomp. niet koud genoeg	Deze waarschuwing wordt vooral weergegeven na een lange stroomonderbreking	<ol style="list-style-type: none">1. Vries ontdooid voedsel niet meer in en verbruik het snel.2. Stel de vriezertemperatuur in op koudere waarden of stel snel vriezen in tot de normale temperatuur van het vak wordt bereikt.3. Plaats geen vers voedsel tot deze storing is verholpen.
SR – Ingestelde waarde knippert op scherm met ingestelde koelerwaarde	“Koelkastcomp. niet koud genoeg”	Ideale temperatuur voor koelkastcompartiment is +4 °C. Als u deze waarschuwing ziet, heeft u kans dat uw etenswaren bederven.	<ol style="list-style-type: none">1. Stel de koelkasttemperatuur in op koudere waarden of stel snel koelen-modus in tot de normale temperatuur van het vak wordt bereikt.2. Open de deur niet tot deze storing is verholpen.
SR – Ingestelde waarde knippert op scherm met ingestelde vriezer- en koelerwaarde	“Waarschuwing niet koud genoeg”	Het is een combinatie van foutmelding 'niet koud genoeg' voor beide compartimenten.	U krijgt deze storing te zien wanneer u het apparaat voor het eerst opstart. Deze storing gaat uit wanneer de normale temperatuur in de vakken wordt bereikt
SR – Ingestelde waarde knippert op scherm met ingestelde koelerwaarde	Koelvak te koud	Het voedsel begint te bevriezen omdat de temperatuur veel te laag is	<ol style="list-style-type: none">1. Controleer of de “superkoelmodus” aan is2. Verhoog de temperatuurwaarden van de koelkast
“_”	“Waarschuwing lage spanning”	Als de stroomvoorziening lager dan 170 V wordt, gaat het apparaat in een stabiele positie.	Dit is geen storing. Dit voorkomt eventuele schade aan de compressor. Deze waarschuwing gaat uit wanneer de spanning het vereiste niveau bereikt

Als uw koelkast niet werkt:

- Is de stroom uitgevallen?
- Zit de stekker goed in het stopcontact?
- Is de zekering van het stopcontact waarop de stekker is aangesloten of de hoofdzekering doorgebrand?
- Zit er een storing in het stopcontact? Om dit te controleren sluit u de koelkast aan op een stopcontact waarvan u zeker weet dat hij werkt.

Als uw koelkast niet voldoende koelt:

- Is de temperatuurinstelling juist?
- Wordt de deur van de koelkast vaak geopend en langdurig open gehouden?
- Is de deur van de koelkast goed gesloten?
- Heeft u een gerecht of etenswaren in uw koelkast geplaatst die contact maken met de achterwand en de luchtcirculatie blokkeren?
- Is uw koelkast te vol?
- Is er voldoende afstand tussen uw koelkast en achter- en zijwanden?
- Is de omgevingstemperatuur binnen het bestek van de waarden gespecificeerd in de gebruikershandleiding?

Als de etenswaren in uw koelkastcompartiment te sterk gekoeld worden

- Is de temperatuurinstelling juist?
- Zijn er recent veel etenswaren in het vriezercompartiment geplaatst? Indien dit het geval is, kan uw koelkast de etenswaren in het koelkastcompartiment te sterk koelen omdat deze langer werkt om deze etenswaren te koelen.

Als uw koelkast veel lawaai maakt:

Om de ingestelde temperatuur te behouden kan de compressor van tijd tot tijd aanslaan. Geluiden van uw koelkast op deze momenten zijn normaal en worden veroorzaakt door de werking. Wanneer het gewenste koelniveau is bereikt, zullen de geluiden automatisch verdwijnen. Als de geluiden aanhouden:

- Staat uw apparaat stabiel? Zijn de poten afgesteld?
- Staat er iets achter uw koelkast?
- Trillen de roosters of de gerechten op de roosters? Zet de roosters en/of gerechten op een andere plaats indien dit het geval is.
- Trillen de voorwerpen die op uw koelkast staan?

Normale geluiden:**Krakend (krakend ijs) geluid:**

- Tijdens automatisch ontdooien.
- Wanneer het apparaat gekoeld of verwarmd wordt (door uitzetting van het materiaal van het apparaat).

Kort kraken: Te horen wanneer de thermostaat de compressor aan/uitschakelt.

Compressorgeluid (normaal motorgeluid): Dit geluid betekent dat de compressor naar behoren werkt. De compressor kan kort meer geluid maken wanneer hij ingeschakeld wordt.

Bubbelend geluid en spetteren: Dit geluid wordt veroorzaakt door de koelvloeistofstroom in de leidingen van het systeem.

Geluid van stromend water: Normaal geluid van stromend water naar de opvangbak voor verdamping tijdens ontdooien. Dit geluid kan gehoord worden tijdens het ontdooien.

Geluid van luchtstroom (normaal ventilatorgeluid): Dit geluid kan gehoord worden in een No-Frost-koelkast tijdens normaal gebruik van het systeem door de circulatie van lucht.

Als vocht toeneemt in de koelkast:

- Zijn de etenswaren correct verpakt? Zijn de bakjes goed afgedroogd voordat ze in de koelkast werden geplaatst?
- Worden de koelkastdeuren vaak geopend? Wanneer de deuren worden geopend, komt het vocht van de kamer in de koelkast. Hoe vaker de deur geopend wordt, hoe sneller de vochtopbouw is, vooral in kamers met een hoge luchtvochtigheid.

Als de deuren niet goed worden geopend en gesloten:

- Belemmeren de verpakkingen van etenswaren de sluiting van de deur?
- Zijn de deurvakken, roosters en laden goed geplaatst?
- Zijn de deuropakkingen stuk of gescheurd?
- Staat uw koelkast op een vlak oppervlak?

Indien de randen van de behuizing van de koelkast waar het deurrubber contact maakt warm zijn:

In het bijzonder 's zomers (warm weer) kunnen de oppervlakken waar het rubber contact maakt warm worden tijdens de werking van de compressor, dit is normaal.

BELANGRIJKE OPMERKINGEN:

- De beveiligingsfunctie van de compressor wordt ingeschakeld na een plotselinge stroomuitval of nadat het apparaat uit het stopcontact getrokken wordt, omdat het gas in het koelsysteem niet gestabiliseerd is.
De koelkast zal na 5 minuten weer starten, u hoeft zich geen zorgen te maken.
- Als u de koelkast gedurende lange tijd niet gebruikt (bijv. zomervakantie), trekt u de stekker uit het stopcontact. Maak de koelkast schoon volgens Deel 4 en laat de deur openstaan om vocht en geuren te voorkomen.
- Als het probleem aanhoudt nadat u alle hierboven staande instructies gevolgd heeft, wend u tot het dichtstbijgelegen bevoegde servicecentrum.
- Het apparaat dat u heeft gekocht is bedoeld voor huishoudelijk gebruik en kan enkel thuis gebruikt worden en voor de vermelde doeleinden. Het is niet geschikt voor commercieel of gemeenschappelijk gebruik. Als de consument het apparaat gebruikt op een wijze die niet in overeenstemming met deze functies is, benadrukken we dat de fabrikant en de wederverkoper niet aansprakelijk zijn voor reparaties en storingen binnen de garantieperiode.

Tips voor energiebesparing

1. Installeer het apparaat in een koele, goed geventileerde ruimte, en niet in direct zonlicht en niet naast een warmtebron (radiator, fornuis, enz.). Als u het naast een warmtebron installeert, gebruik dan een isolatieplaat.
2. Laat warme gerechten en dranken eerst afkoelen voordat ze in het koelkast- of diepvriescompartiment geplaatst worden.
3. Plaats diepgevroren etenswaren die u wilt ontdooien in het koelkastcompartiment. De lage temperatuur van bevroren etenswaren helpt het koelkastcompartiment afkoelen terwijl ze ontdooien, zodat er minder energie verbruikt wordt.
4. Zorg dat als u dranken in het apparaat plaatst, deze afgedekt zijn. Anders wordt de vochtigheid in het apparaat verhoogd en is er meer tijd nodig om ze te koelen. Dranken en vloeistoffen afdekken helpt ook de geur en de smaak ervan te bewaren.
5. Laat de deur van het apparaat bij het plaatsen van dranken en etenswaren in de koelkast zo kort mogelijk openstaan om de temperatuur in het apparaat stabiel te houden.
6. Houd de afdekkingen van de compartimenten met verschillende temperatuurvereisten in het apparaat (groentelade, koeler, enz.) gesloten.
7. Controleer of de deuropakking schoon en soepel is. Vervang versleten of beschadigde pakkingen.

DE ONDERDELEN VAN HET APPARAAT EN DE COMPARTIMENTEN

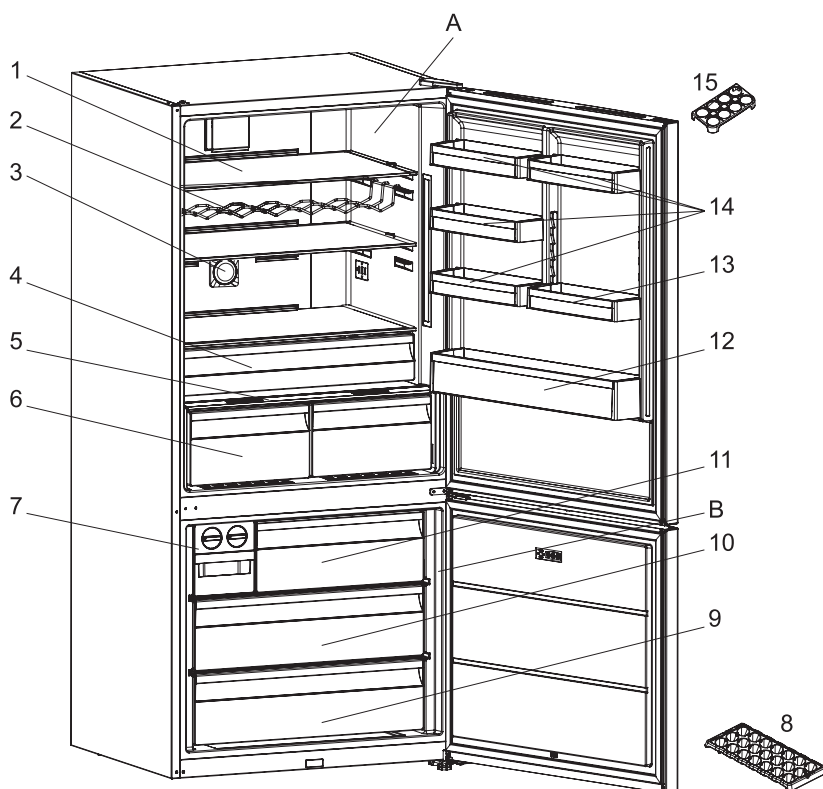

Deze beschrijving dient alleen als informatie over de onderdelen van het apparaat.
Onderdelen kunnen variëren naargelang het model van het apparaat.

A. KOELKASTCOMPARTIMENT B. DIEPVRIESCOMPARTIMENT

- | | |
|------------------------------------|-------------------------------------|
| 1. Koelvakroosters | 9. Onderste vriezerbak |
| 2. Flessenvak / Wijnrek * | 10. Middelste vriezerbak |
| 3. Ionisator * | 11. Bovenste vriezerbak |
| 4. Koelvak * | 12. Flessenvak |
| 5. Afdekking groente- en fruitlade | 13. Verstelbaar deurvak * / Deurvak |
| 6. Groente- en fruitladen * | 14. Deurvakken van koelcompartment |
| 7. IJsmaker * | 15. 1Eierrekje |
| 8. IJsblokjeslade * | |

* Op sommige modellen

WSKAZÓWKI DOTYCZĄCE BEZPIECZEŃSTWA

Należy przeczytać i przestrzegać

Przed przystąpieniem do użytkowania urządzenia należy zapoznać się instrukcjami bezpieczeństwa.

Przechowywać w podręcznym miejscu w celu skorzystania w przyszłości.

W instrukcji oraz na samym urządzeniu znajdują się ważne ostrzeżenia dotyczące bezpieczeństwa, które należy zawsze uwzględnić.

Producent urządzenia nie ponosi odpowiedzialności za jakiegokolwiek szkody wynikłe z nieprzestrzegania niniejszych instrukcji bezpieczeństwa, nieprawidłowego użytkowania urządzenia lub niewłaściwego ustawienia elementów sterujących.

 Młodsze dzieci (0-3 lat) nie powinny przebywać w pobliżu urządzenia. Dzieci (3-8 lat) nie powinny przebywać w pobliżu urządzenia bez stałego nadzoru. Dzieci w wieku 8 lat i starsze, osoby o ograniczonej sprawności fizycznej, sensorycznej lub umysłowej oraz osoby bez odpowiedniego doświadczenia i wiedzy, mogą korzystać z urządzenia wyłącznie pod nadzorem lub po otrzymaniu odpowiednich instrukcji dotyczących bezpiecznego użytkowania urządzenia oraz pod warunkiem, że rozumieją zagrożenia związane z obsługą urządzenia. Nie pozwalać, by dzieci bawiły urządzeniem. Dzieci nie mogą czyścić ani konserwować urządzenia bez nadzoru.

Dzieci w wieku od 3 do 8 lat mogą umieszczać produkty w urządzeniach chłodniczych oraz je z nich wyjmować.

DOZWOLONE UŻYTKOWANIE

 **OSTRZEŻENIE:** To urządzenie nie jest przeznaczone do użytkowania z wykorzystaniem zewnętrznego programatora czasowego, takiego jak minutnik, lub odrębnego systemu zdalnego sterowania.

 To urządzenie jest przeznaczone do użytku w gospodarstwach domowych oraz do podobnych zastosowań takich jak: kuchnie dla pracowników w sklepach, biurach i innych środowiskach roboczych; gospodarstwa rolne; wykorzystanie przez klientów w hotelach, motelach oraz innych obiektach mieszkalnych.

 Urządzenie nie jest przeznaczone do zastosowań przemysłowych. Urządzenia nie należy używać w miejscach niezadaszonych.

 Żarówka stosowana w urządzeniu jest przeznaczona do urządzeń domowych i nie jest odpowiednia do ogólnego oświetlenia pomieszczeń w gospodarstwie domowym (dyrektywa WE 244/2009).

 Urządzenie zostało zaprojektowane do pracy w miejscach o temperaturze zgodnej z podanymi poniżej zakresami, zależnie od klasy klimatycznej podanej na tabliczce znamionowej. Urządzenie może nie działać prawidłowo, jeżeli zostanie pozostawione na długi czas w temperaturze wykraczającej poza podany zakres.

Temperatura otoczenia w zależności od klasy klimatycznej:

SN:	Od 10 do 32 °C
ST:	Od 16 do 38 °C;
N:	Od 16 do 32 °C
T:	Od 16 do 43 °C



To urządzenie nie zawiera chlorofluorowęglowodorów (CFC). W układzie chłodniczym wykorzystywany jest R600a (HC). Urządzenia zawierające izobutan (R600a): izobutan jest gazem naturalnym i nieszkodliwym dla środowiska, ale jest łatwopalny. Dlatego należy

uważać, aby przewody rurowe obwodu chłodzenia nie uległy uszkodzeniu, zwłaszcza podczas opróżniania obwodu chłodzenia.

⚠ OSTRZEŻENIE: Nie uszkodzić przewodów obwodu chłodniczego urządzenia.

⚠ OSTRZEŻENIE: Nie zatykać otworów wentylacyjnych znajdujących się wewnątrz urządzenia lub w jego obudowie.

⚠ OSTRZEŻENIE: W celu przyspieszenia procesu odszraniania nie stosować środków mechanicznych, elektrycznych lub chemicznych, innych niż zalecane przez producenta.

⚠ OSTRZEŻENIE: Nie używać ani nie umieszczać urządzeń elektrycznych w komorach urządzenia, jeżeli nie zostały one wyraźnie dopuszczone do tego celu przez producenta.

⚠ OSTRZEŻENIE: Kostkarki do lodu i/lub dozowniki wody, które nie są podłączone bezpośrednio do instalacji wodnej, napełniać wyłącznie wodą pitną.

⚠ OSTRZEŻENIE: Kostkarki do lodu i/lub dystrybutory wody powinny być podłączone wyłącznie do doprowadzenia wody pitnej, o ciśnieniu od 0,17 do 0,81 MPa (od 1,7 do 8,1 bar).

⚠ W pobliżu urządzenia nie przechowywać materiałów wybuchowych takich jak puszki aerosolowe i nie składować ani nie używać benzyny lub innych materiałów łatwopalnych.

⚠ Płyn (nietoksyczny) znajdujący się we wkładach chłodzących (w niektórych modelach) nie nadaje się do picia. Nie spożywać kostek lodu ani lizaków lodowych zaraz po wyjęciu z zamrażarki, gdyż może to spowodować odmrożenia.

⚠ W przypadku produktów, w których

filtr znajduje się wewnątrz pokrywy wentylatora, musi on być zawsze na swoim miejscu podczas pracy chłodziarki.

⚠ Nie przechowywać szklanych pojemników z płynami w komorze zamrażarki, ponieważ mogą pęknąć. Nie zasłaniać wentylatora (jeśli jest w wyposażeniu) produktami spożywczymi. Po włożeniu żywności sprawdzić, czy drzwiczki komór zamykają się prawidłowo, zwłaszcza drzwiczki zamrażarki.

⚠ Uszkodzoną uszczelkę należy jak najszybciej wymienić.

⚠ Komora chłodziarki powinna być używana wyłącznie do przechowywania świeżych produktów żywnościowych, natomiast komora zamrażarki wyłącznie do przechowywania mrozonek, zamrażania świeżych produktów oraz przygotowywania kostek lodu.

⚠ Unikać przechowywania nieopakowanej żywności w bezpośrednim kontakcie z powierzchniami wewnętrznymi komór chłodziarki lub zamrażarki. Urządzenie może być wyposażone w specjalne komory (komora na świeżą żywność, komora „Zero Degree” itd.). Jeśli w broszurze danego produktu nie określono inaczej, można je wyjąć, zachowując równoważne poziomy wydajności.



C-pentan jest stosowany jako czynnik napęczniający w piance izolacyjnej i jest gazem palnym.

Najbardziej odpowiednie komory urządzenia, w których mają być przechowywane określone rodzaje żywności, z uwzględnieniem różnego rozkładu temperatury w różnych komorach urządzenia, są następujące:

- Komora lodówki:

1) Górny obszar drzwi komory lodówki

& - strefa temperatury: Przechowywać owoce tropikalne, puszki, napoje, jaja, sosy, marynaty, masło, dżem

2) Środkowy obszar komory lodówki

- strefa chłodna: Przechowywać ser, mleko, produkty mleczne, dania gotowe do spożycia, jogurt

3) Dolny obszar komory lodówki - strefa najchłodniejsza: Przechowywać wędliny, desery, mięso i ryby, sernik, świeży makaron, kwaśną śmietanę, pesto/ salsę, domowe jedzenie, masę do ciasta, budyń i ser śmietankowy

4) Szuflada na owoce i warzywa & na dole komory lodówki: Przechowywać warzywa i owoce (z wyjątkiem owoców tropikalnych)

5) Komora chłodziarki: Mięso i ryby przechowywać wyłącznie w najzimniejszej szufladzie

- Komora zamrażarki:

Komora strefy 4-gwiazdkowej (****) jest odpowiednia do zamrażania żywności o temperaturze otoczenia i do przechowywania mrożonek, ponieważ temperatura jest równomiernie rozprowadzona w całej komorze.

Zakupione mrożonki posiadają datę ważności podaną na opakowaniu. Data ta uwzględnia rodzaj przechowywanej żywności, dlatego należy jej przestrzegać. Świeża żywność powinna być przechowywana w następujących terminach: 1- 3 miesiące dla sera, owoców morza, lodów, szynki/ kiełbasy, mleka, świeżych płynów; 4 miesiące dla steków lub kotletów (wołowych, jagnięcych, wieprzowych); 6 miesięcy dla masła lub margaryny, drobiu (kurczaka, indyka); 8-12 miesięcy dla owoców (z wyjątkiem cytrusów), pieczonego mięsa (wołowego, wieprzowego, jagnięcego), warzyw. Daty ważności na opakowaniach żywności przechowywanej w strefie 2-gwiazdkowej muszą być przestrzegane.

Aby uniknąć zanieczyszczenia żywności, należy przestrzegać następujących zasad:

- Otwieranie drzwi na długi czas może spowodować znaczny wzrost temperatury w komorach urządzenia.
- Regularnie czyścić powierzchnie, które mogą wejść w kontakt z żywnością i dostępnymi systemami odwadniającymi.
- Czyścić zbiorniki wody, jeśli nie były używane przez 48 godzin; przepłukać system wodny podłączony do źródła wody, jeśli woda nie była pobierana przez 5 dni.
- Surowe mięso i ryby przechowywać w odpowiednich pojemnikach w lodówce, tak aby nie miały kontaktu z innymi produktami spożywczymi i aby nie kapało z nich na te produkty.
- Dwugwiazdkowe komory mrożonej żywności są odpowiednie do przechowywania wstępnie zamrożonej żywności, przechowywania lub robienia lodów i kostek lodu.
- Nie zamrażać świeżej żywności w komorach jedno, dwu- lub trzygwiazdkowych.
- Jeśli urządzenie chłodnicze pozostanie puste przez dłuższy czas, należy je wyłączyć, rozmrozić, wyczyścić, osuszyć, a także zostawić otwarte drzwi, aby zapobiec rozwojowi pleśni wewnątrz urządzenia.

INSTALACJA

⚠ Urządzenie musi być przytrzymywane oraz montowane przez co najmniej dwie osoby – ryzyko obrażeń. Podczas wypakowywania i instalacji stosować rękawice ochronne - ryzyko skaleczenia.

⚠ Instalacje, w tym instalacje wodne (jeżeli dotyczy), podłączenia elektryczne i wszelkie naprawy powinny być przeprowadzane przez

wykwalifikowanego technika. Nie naprawiać ani nie wymieniać żadnej części urządzenia, jeśli nie jest to wyraźnie dozwolone w instrukcji obsługi. Nie należy pozwalać dzieciom zbliżać się do miejsca instalacji. Po rozpakowaniu urządzenia należy sprawdzić, czy nie zostało uszkodzone podczas transportu. W przypadku problemów należy się skontaktować z najbliższym serwisem technicznym. Po zakończeniu instalacji, niepotrzebne elementy opakowania (plastik, elementy ze styropianu, itd.) należy przechowywać poza zasięgiem dzieci - ryzyko uduszenia. Przed przystąpieniem do jakichkolwiek czynności montażowych urządzenie należy odłączyć od zasilania elektrycznego. Występuje ryzyko porażenia prądem. Podczas instalacji upewnić się, że urządzenie nie może uszkodzić przewodu zasilającego. Występuje ryzyko porażenia prądem. Urządzenie można uruchomić dopiero po zakończeniu instalacji.

⚠ Zachować ostrożność, aby nie uszkodzić podłogi (np. parkietu) podczas przemieszczania urządzenia. Urządzenie należy zainstalować na podłożu o odpowiedniej wytrzymałości i w miejscu odpowiednim do jego masy, rozmiarów i przeznaczenia. Upewnić się, że urządzenie nie znajduje się w pobliżu źródeł ciepła i stoi stabilnie na podłodze, na wszystkich czterech nóżkach, ustawiając je odpowiednio i sprawdzić za pomocą poziomnicy, czy jest dokładnie wypoziomowane. Przed włączeniem urządzenia należy odczekać co najmniej dwie godziny, aby obwód chłodzenia był w pełni efektywny. Wszystkie wymiary oraz odległości, które należy zachować podczas instalacji urządzenia, zostały podane w instrukcji montażu.

⚠ OSTRZEŻENIE: Ustawiając

urządzenie, upewnić się, że przewód zasilania nie jest zablokowany lub uszkodzony.

⚠ OSTRZEŻENIE: Aby uniknąć ryzyka związanego z brakiem stabilności, pozycjonowanie lub mocowanie urządzenia należy przeprowadzić zgodnie z instrukcjami producenta. Nie wolno umieszczać chłodziarki w taki sposób, aby przewód metalowy kuchenki gazowej, rury kanalizacyjne lub przewody elektryczne stykały się z tylną ścianką chłodziarki (skraplaczem).

⚠ Aby zapewnić odpowiednią wentylację, należy pozostawić trochę miejsca nad i po obu stronach urządzenia. Odległość pomiędzy tylną ścianką urządzenia a ścianą za urządzeniem powinna wynosić co najmniej 50 mm, aby uniknąć kontaktu z gorącą powierzchnią. Zmniejszenie tej odległości spowoduje zwiększenie zużycia energii przez produkt. Przed podłączeniem urządzenia do źródła zasilania należy odłączyć przewód zasilający od połączenia skraplacza.

ZASADY BEZPIECZNEGO PODŁĄCZENIA ELEKTRYCZNEGO

⚠ Musi istnieć możliwość odłączenia urządzenia od źródła zasilania przez wyjęcie wtyczki (jeśli wtyczka jest dostępna) lub za pomocą dostępnego przełącznika wielobiegunowego, zainstalowanego w przewodzie do gniazda zasilania zgodnie z obowiązującymi normami krajowymi; urządzenie musi także posiadać uziemienie zgodne z obowiązującymi normami krajowymi dotyczącymi sprzętu elektrycznego.

⚠ Nie stosować przedłużaczy, rozdzielaczy ani adapterów. Po zakończeniu instalacji użytkownik nie powinien mieć dostępu do podzespołów elektrycznych urządzenia. Nie korzystać

z urządzenia, będąc mokrym lub na bosą.

Nie uruchamiać urządzenia, jeżeli kabel zasilający lub wtyczka są uszkodzone, jeśli urządzenie nie działa prawidłowo lub jeśli zostało ono uszkodzone bądź upuszczone.

⚠ Jeśli przewód zasilający jest uszkodzony, jego wymianę na identyczny należy ze względów bezpieczeństwa zlecić przedstawicielowi producenta, serwisowi technicznemu lub innej wykwalifikowanej osobie w celu uniknięcia potencjalnego ryzyka – ryzyko porażenia prądem.

⚠ **OSTRZEŻENIE:** Nie umieszczać gniazdek ruchomych o kilku wejściach lub przenośnych źródeł energii z tyłu urządzenia.

CZYSZCZENIE I KONSERWACJA

⚠ **OSTRZEŻENIE:** Sprawdzić, czy urządzenie zostało wyłączone i odłączone od źródła zasilania przed przystąpieniem do czynności konserwacyjnych; nie należy w żadnym przypadku stosować urządzeń parowych w celu czyszczenia – ryzyko porażenia prądem.

⚠ Do czyszczenia części z tworzyw sztucznych, drzwiczek wewnętrznych oraz wkładek lub uszczelek nie używać ostrych lub szorstkich środków czyszczących, takich jak spryskiwacze do szyb, środki czyszczące do szorowania, płyny łatwopalne, woski czyszczące, skoncentrowane detergenty, wybielacze lub środki czyszczące zawierające substancje ropopochodne. Nie używać papierowych ręczników, gąbek lub innych ostrych narzędzi do czyszczenia.

UTYLIZACJA OPAKOWANIA

Materiał, z którego zrobione jest opakowanie, w 100% nadaje się do recyklingu i jest oznaczony symbolem



Należy w odpowiedzialny sposób pozbywać się części

opakowania, przestrzegając miejscowych przepisów dotyczących utylizacji odpadów.

UTYLIZACJA URZĄDZEŃ AGD

Urządzenie zostało wykonane z materiałów nadających się do recyklingu.

Urządzenie należy utylizować zgodnie z miejscowymi przepisami dotyczącymi gospodarki odpadami.

Aby uzyskać więcej informacji na temat utylizacji, odzyskiwania oraz recyklingu urządzeń AGD należy skontaktować się z lokalnym urzędem, punktem skupu złomu lub sklepem, w którym zakupiono urządzenie.

To urządzenie zostało oznaczone jako zgodne z dyrektywą Parlamentu Europejskiego i Rady 2012/19/UE w sprawie zużytego sprzętu elektrycznego i elektronicznego (WEEE).

Właściwa utylizacja urządzenia pomoże zapobiec ewentualnym negatywnym skutkom dla środowiska oraz zdrowia ludzkiego.

Symbol na urządzeniu lub w dokumentacji do niego dołączonej oznacza, że urządzenia nie wolno traktować jak zwykłego odpadu domowego. Należy oddać je do punktu zajmującego się utylizacją i recyklingiem urządzeń elektrycznych i elektronicznych.

WSKAZÓWKI DOTYCZĄCE OSZCZĘDZANIA ENERGII

To guarantee adequate ventilation follow installation instructions.

Insufficient ventilation at the back of the product increases energy consumption and decreases cooling efficiency. Aby zapewnić odpowiednią wentylację, postępować zgodnie z instrukcją instalacji.

Niedostateczna wentylacja z tyłu produktu zwiększa zużycie energii i zmniejsza efektywność chłodzenia.

Częste otwieranie drzwiczek urządzenia może spowodować zwiększone zużycie energii.

Na temperaturę wewnątrz urządzenia oraz na zużycie energii może wpływać temperatura otoczenia, jak również miejsce, w którym urządzenie jest ustawione.

Podczas ustawiania temperatury należy uwzględnić te czynniki. Ograniczyć otwieranie drzwiczek do minimum.

Rozmrażane potrawy umieszczać w chłodziarce.

Zamrożone produkty dzięki swojej niskiej temperaturze będą chłodzić potrawy w chłodziarce.

Potrawy i napoje należy pozostawić do ostygnięcia przed umieszczeniem ich w urządzeniu.

Rozmieszczenie półek w chłodziarce nie ma wpływu na efektywność wykorzystania energii. Żywność powinna być umieszczona na półkach w taki sposób,

aby zapewnić odpowiednią cyrkulację powietrza: potrawy nie powinny dotykać się nawzajem, należy również pozostawić trochę miejsca między produktami spożywczymi a tylną ścianką.

Można zwiększyć pojemność przechowywania zamrożonej żywności, usuwając kosze i, jeżeli jest na wyposażeniu, półkę Stop Frost.

Nie należy niepokoić się dźwiękami wydawanymi przez sprężarkę, ponieważ są to normalne odgłosy pracy. Do not worry about noises coming from the compressor

which are normal operation noises.

RÓŻNE FUNKCJE I MOŻLIWOŚCI

Informacje o technologii chłodzenia nowej generacji

Chłodziarki z technologią chłodzenia nowej generacji posiadają inny system roboczy niż chłodziarki z systemem statycznym. W innych chłodziarkach może występować zbieranie się lodu w komorze zamrażarki z powodu otwierania drzwi i wilgoci zawartej w żywności. W takich chłodziarkach wymagane jest regularnie rozmrażanie; chłodziarka musi być okresowo wyłączona, zamrożona żywność przełożona do odpowiedniego pojemnika, a lód, który się odłożył, należy usunąć.

W chłodziarkach z technologią chłodzenia nowej generacji suche, zimne powietrze jest wdmuchiwane równomiernie do chłodziarki i komory zamrażarki za pomocą wentylatora. Zimne powietrze schładza żywność równomiernie i w stałym tempie, co zapobiega powstawaniu wilgoci i zbieraniu się lodu.

W komorze chłodziarki suche powietrze wdmuchiwane za pomocą wentylatora umieszczonego w górnej części komory chłodziarki jest chłodzone podczas przechodzenia przez szczelinę za kanałem powietrznym. W tym samym czasie powietrze jest wydmuchiwane przez otwory w kanale powietrznym, który umożliwia równomierne rozproszanie zimnego powietrza po całej komorze chłodziarki.

Ponieważ pomiędzy komorą zamrażarki a komorą chłodziarki nie ma przepływu powietrza, mieszanie się zapachów nie jest możliwe.

Dzięki temu, chłodziarka z technologią chłodzenia nowej generacji jest łatwa w obsłudze i bardzo pojemna, a przy tym wygląda estetycznie.

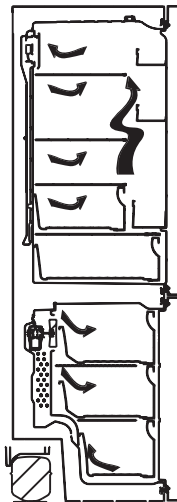

Wyświetlacz i panel sterowania

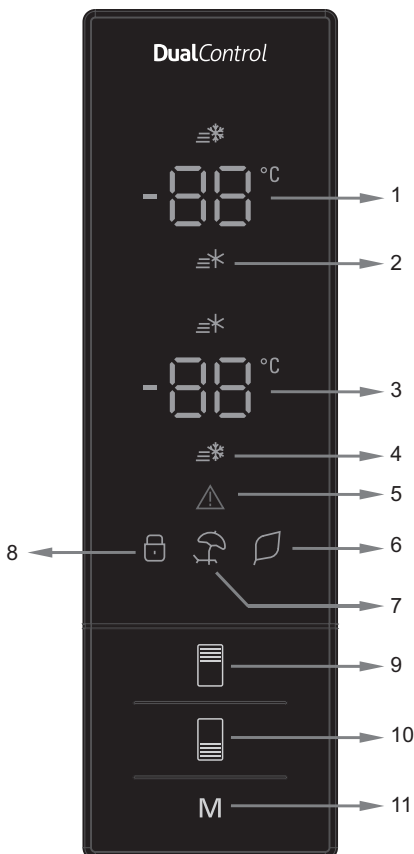

Używanie panelu sterowania

1. Jest to wyświetlacz ustawionej temperatury chłodziarki.
2. Jest to kontrolka Super Chłodzenia.
3. Jest to wyświetlacz ustawionej temperatury zamrażarki.
4. Jest to kontrolka Super Zamrażania.
5. Jest to symbol alarmu.
6. Jest to symbol trybu ekonomicznego.
7. Jest to symbol trybu wakacyjnego.
8. Jest to symbol blokady przycisków.
9. Pozwala na ustawianie temperatury chłodziarki i włączenia trybu Super Chłodzenie w razie potrzeby. Chłodziarka może być ustawiona na temperaturę 8, 6, 5, 4, 2 °C oraz na tryb Super Chłodzenie.
10. Pozwala na ustawianie temperatury zamrażarki i włączenia trybu Super Zamrażanie w razie potrzeby. Zamrażarka może być ustawiona na temperaturę -16, -18, -20, -22, -24 °C oraz na tryb Super Zamrażanie.
11. Pozwala na włączenie różnych trybów (ekonomiczny, wakacyjny itd.), jeśli zachodzi taka potrzeba.

Obsługa chłodziarki

Tryb Super Zamrażanie

Sposób użycia

- Nacisnąć przycisk ustawiania temperatury zamrażarki, aż na wyświetlaczu pojawi się symbol Super Zamrażania.

Rozlegnie się podwójny sygnał dźwiękowy. Tryb zostanie ustawiony.

W czasie działania tego trybu:

- Temperatura zamrażarki i tryb Super Chłodzenie może być zmieniany. W tym przypadku tryb Super Zamrażanie będzie nadal działać.
- Nie ma możliwości wyboru trybu ekonomicznego ani wakacyjnego.
- Tryb Super Zamrażanie może być wyłączony poprzez tę samą czynność wyboru temperatury.

Uwaga: Tryb „Super Zamrażanie” zostanie automatycznie wyłączony po 24 godzinach lub gdy czujnik zamrażarki wykryje spadek temperatury poniżej -25°C

Tryb Super Chłodzenie

Sposób użycia

- Nacisnąć przycisk ustawiania temperatury chłodziarki do momentu, aż na wyświetlaczu pojawi się symbol Super Chłodzenia.

Rozlegnie się podwójny sygnał dźwiękowy. Tryb zostanie ustawiony.

W czasie działania tego trybu:

- Temperatura zamrażarki i tryb Super Zamrażanie może być zmieniany. W tym przypadku tryb Super Chłodzenie będzie nadal działać.
- Nie ma możliwości wyboru trybu ekonomicznego ani wakacyjnego.
- Tryb Super Chłodzenie może być wyłączony poprzez tę samą czynność wyboru temperatury.3

Tryb ekonomiczny

Sposób użycia

- Nacisnąć „przycisk wybierania trybu” do momentu, aż pojawi się symbol trybu ekonomicznego.
- Jeśli przez 1 sekundę nie zostanie wciśnięty żaden przycisk: Tryb zostanie ustawiony. Symbol trybu ekonomicznego zaświeci się 3 razy. Gdy tryb zostanie ustawiony, rozlegnie się podwójny sygnał dźwiękowy.
- Sekcje temperatury zamrażarki i chłodziarki będą wyświetlać symbol „E”.
- Symbol trybu ekonomicznego oraz „E” będą się świecić aż do zakończenia działania trybu.

W czasie działania tego trybu:

- Temperatura zamrażarki może być zmieniana. Gdy tryb ekonomiczny zostanie wyłączony, ustawione zostaną uprzednio wybrane wartości.
- Temperatura chłodziarki może być zmieniana. Gdy tryb ekonomiczny zostanie wyłączony, ustawione zostaną uprzednio wybrane wartości.
- Tryby Super Chłodzenie i Super Zamrażanie mogą być wybrane. Tryb ekonomiczny zostanie wyłączony automatycznie i będzie aktywowany wybrany tryb.
- Tryb wakacyjny może zostać wybrany po wyłączeniu trybu ekonomicznego. Następnie wybrany tryb zostaje włączony.
- Aby go wyłączyć, wystarczy nacisnąć przycisk wybierania trybu.

Tryb wakacyjny

Sposób użycia

- Nacisnąć „przycisk wybierania trybu” do momentu, aż pojawi się symbol trybu wakacyjnego
- Jeśli przez 1 sekundę nie zostanie wciśnięty żaden przycisk: Tryb zostanie ustawiony. Symbol trybu wakacyjnego zaświeci się 3 razy. Gdy tryb zostanie ustawiony, rozlegnie się podwójny sygnał dźwiękowy.
- Sekcja temperatury chłodziarki będzie wyświetlać symbol „-”.
- Symbol trybu wakacyjnego oraz „-” będą się świecić aż do zakończenia działania trybu.

W czasie działania tego trybu:

- Temperatura zamrażarki może być zmieniana. Gdy tryb wakacyjny zostanie wyłączony, ustawione zostaną uprzednio wybrane wartości.
- Temperatura chłodziarki może być zmieniana. Gdy tryb wakacyjny zostanie wyłączony, ustawione zostaną uprzednio wybrane wartości.
- Tryby Super Chłodzenie i Super Zamrażanie mogą być wybrane. Tryb wakacyjny zostanie wyłączony automatycznie i będzie aktywowany wybrany tryb.
- Tryb ekonomiczny może zostać wybrany po wyłączeniu trybu wakacyjnego. Następnie wybrany tryb zostaje włączony.
- Aby go wyłączyć, wystarczy nacisnąć przycisk wybierania trybu.



Tryb chłodzenia napojów

Sposób użycia

- Tryb ten jest używany do schłodzenia napojów w ustawionym przedziale czasowym.

W czasie działania tego trybu:

- Przytrzymać przycisk ustawiania temperatury zamrażarki przez 5 sekund.
- Rozpocznie się specjalna animacja na wyświetlaczu ustawionej temperatury zamrażarki i zacznie migać symbol 05 na wyświetlaczu ustawionej temperatury chłodziarki.
- Nacisnąć przycisk ustawiania temperatury chłodziarki w celu ustawienia czasu (05 - 10 - 15 - 20 - 25 - 30 minut).
- Po wybraniu czasu liczba na wyświetlaczu zaświeci się 3 razy i rozlegnie się podwójny sygnał dźwiękowy.
- Jeśli przez 2 sekundy nie zostanie wciśnięty żaden przycisk, czas zostanie ustawiony.
- Odliczanie rozpoczyna się od ustawionego czasu co minutę.
- Pozostały czas będzie migał na wyświetlaczu.
- Aby wyłączyć ten tryb należy przytrzymać przycisk ustawiania temperatury zamrażarki przez 5 sekund.



Funkcja blokady przycisków

Sposób użycia

- Aby uniemożliwić dzieciom zabawę przyciskami i zapobiec przypadkowej zmianie ustawień, urządzenie zostało wyposażone w funkcję blokady przycisków.

Włączanie blokady przycisków

- Przytrzymać jednocześnie przyciski ustawiania temperatury zamrażarki i chłodziarki przez 5 sekund.

W czasie działania tego trybu:

- Przytrzymać jednocześnie przyciski ustawiania temperatury zamrażarki i chłodziarki przez 5 sekund.

Uwaga: Blokada przycisków wyłączy się również wtedy, gdy nastąpi przerwa w dostawie prądu lub chłodziarka zostanie odłączona od zasilania.



Tryb wygaszacza ekranu

Sposób użycia

- Ten tryb zostanie włączony, gdy przycisk trybu będzie przytrzymany przez 5 sekund.
- Jeśli w ciągu 5 sekund od włączenia tego trybu nie zostanie wciśnięty żaden przycisk, podświetlenie panelu sterowania zgaśnie.
- Jeśli zostanie wciśnięty dowolny przycisk w czasie, gdy podświetlenie panelu jest wyłączone, na wyświetlaczu pojawią się bieżące ustawienia, po czym będzie można wprowadzić dowolne zmiany. Jeśli w ciągu 5 sekund wygaszacz ekranu nie zostanie wyłączony ani nie zostanie wciśnięty żaden przycisk, podświetlenie panelu sterowania znów się wyłączy.
- Aby wyłączyć tryb wygaszacza ekranu, należy ponownie przytrzymać przycisk trybu przez 5 sekund.
- Gdy tryb wygaszacza ekranu jest aktywny, tryb blokady przycisków nadal może zostać włączony.



Ustawienia temperatury chłodziarki

- Początkowa wartość temperatury dla kontrolki ustawień chłodziarki wynosi +4 °C.
- Nacisnąć raz przycisk chłodziarki.
- Po pierwszym naciśnięciu przycisku kontrolka ustawień temperatury pokazuje ostatnią wartość chłodziarki.
- Po każdym naciśnięciu tego przycisku, zostanie ustawiona niższa temperatura. (+8 °C, +6 °C, +5 °C, +4 °C, +2 °C, Super Chłodzenie)
- Gdy przycisk ustawiania temperatury chłodziarki będzie naciskany do momentu pojawienia się symbolu Super Chłodzenia oraz gdy przez 1 sekundę nie zostanie wciśnięty żaden przycisk, symbol Super Chłodzenia zacznie migać.
- Dalsze naciskanie przycisku spowoduje zresetowanie ustawień, począwszy od temperatury +8 °C.
- Temperatura wybrana przed ustawieniem trybu wakacyjnego, trybu Super Zamrażanie, trybu Super Chłodzenie lub trybu ekonomicznego jest cały czas aktywna i pozostanie taka do momentu zakończenia działania trybu lub jego wyłączenia. Urządzenie będzie dalej pracować z ustawioną temperaturą.



Ustawienia temperatury zamrażarki

- Początkowa wartość temperatury dla kontrolki ustawień zamrażarki wynosi $-18\text{ }^{\circ}\text{C}$.
- Nacisnąć raz przycisk ustawiania temperatury zamrażarki.
- Pierwsze naciśnięcie spowoduje, że na wyświetlaczu zaczną migać ostatnia ustawiona wartość.
- Każde kolejne naciśnięcie przycisku spowoduje ustawienie niższej temperatury ($-16\text{ }^{\circ}\text{C}$, $-18\text{ }^{\circ}\text{C}$, $-20\text{ }^{\circ}\text{C}$, $-22\text{ }^{\circ}\text{C}$, $-24\text{ }^{\circ}\text{C}$, Super Zamrażanie).
- Gdy przycisk ustawiania temperatury chłodziarki będzie naciskany do momentu pojawienia się symbolu Super Zamrażania oraz gdy przez 1 sekundę nie zostanie wciśnięty żaden przycisk, symbol Super Zamrażania zacznie migać.
- Dalsze naciskanie przycisku spowoduje zresetowanie ustawienia, począwszy od temperatury $-16\text{ }^{\circ}\text{C}$.
- Temperatura wybrana przed ustawieniem trybu wakacyjnego, trybu Super Zamrażanie, trybu Super Chłodzenie lub trybu ekonomicznego jest cały czas aktywna i pozostanie taka do momentu zakończenia działania trybu lub jego wyłączenia. Urządzenie będzie dalej pracować z ustawioną temperaturą.



Ostrzeżenia dotyczące regulacji temperatury

- Regulacja temperatury powinna być dokonywana w zależności od częstotliwości otwierania drzwi i ilości żywności przechowywanej w chłodziarce.
- Nie należy przechodzić do innej regulacji przed zakończeniem danej regulacji.
- Aby uzyskać poziom całkowitego chłodzenia, po podłączeniu chłodziarki do prądu powinna ona pracować przez 24 godziny w temperaturze pokojowej bez przerw w działaniu. W tym czasie nie należy często otwierać drzwi chłodziarki i umieszczać w niej dużej ilości żywności.
- Funkcja 5-minutowego opóźnienia działania jest stosowana, aby zapobiec uszkodzeniu sprężarki chłodziarki, gdy zostanie ona odłączona i ponownie włączona lub gdy nastąpi przerwa w dostawie prądu. Chłodziarka zacznie normalnie działać po 5 minutach.
- Chłodziarka jest przeznaczona do pracy w przedziałach temperatur otoczenia podanych w obowiązujących normach, zgodnie z klasą klimatyczną określoną na etykiecie informacyjnej. Nie zalecamy użytkowania chłodziarki poza określonymi wartościami granicznymi temperatur ze względu na skuteczność chłodzenia.
- To urządzenie jest przeznaczone do użytku w temperaturze otoczenia mieszczącej się w zakresie $10\text{ }^{\circ}\text{C}$ - $43\text{ }^{\circ}\text{C}$.

Klasa klimatyczna	Temp. otoczenia. ($^{\circ}\text{C}$)
SN:	Od 10 do $32\text{ }^{\circ}\text{C}$
ST:	Od 16 do $38\text{ }^{\circ}\text{C}$;
N:	Od 16 do $32\text{ }^{\circ}\text{C}$
T:	Od 16 do $43\text{ }^{\circ}\text{C}$

Akcesoria

Kostkarka do lodu Twist Ice (w wybranych modelach)

- Wyjąć tackę do wytwarzania lodu
- Napełnić wodą do wskazanej linii.
- Umieścić tackę w początkowym położeniu
- Gdy utworzą się kostki lodu należy przekręcić dźwignię, aby wrzucić kostki lodu do pojemnika na lód.

Uwaga:

- Nie należy wypełniać pojemnika na lód wodą w celu wytworzenia lodu. Może to skutkować jego uszkodzeniem.
- Podczas pracy chłodziarki ruch kostkarki może być utrudniony. W takim przypadku należy oczyścić kostkarkę, zdejmując szklane półki.

Tacka do lodu (w wybranych modelach)

- Napełnić tackę do lodu wodą i umieścić w komorze zamrażarki.
- Gdy woda całkowicie zamarznie, tackę można przekręcić we wskazany sposób, aby wyjąć kostki lodu.

Półka chłodząca (w wybranych modelach)

Przechowywanie żywności w komorze chłodzenia, zamiast w komorze zamrażarki lub chłodziarki, pozwala na dłuższe zachowanie świeżości i smaku, a przy tym utrzymanie jej świeżego wyglądu.

Gdy półka chłodząca się zabrudzi, należy ją wyjąć i umyć wodą.

(Woda zamarza przy $0\text{ }^{\circ}\text{C}$, ale żywność zawierająca sól lub cukier zamarza w niższych temperaturach) Zwykle komora chłodzenia jest używana do przechowywania surowych ryb, lekko marynowanych potraw, ryżu itp.

Na półce chłodzącej nie należy umieszczać żywności przeznaczonej do zamrożenia lub tacek do lodu.

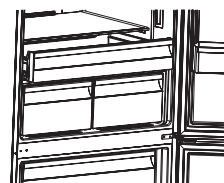
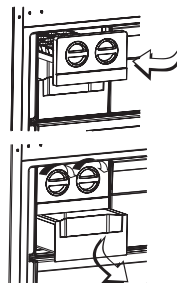

Wymywanie półki chłodzącej

- Pociągnąć półkę do siebie, przesuwając ją po prowadnicy.
- Pociągnąć półkę do góry, zdejmując ją z prowadnicy i wyciągnąć z chłodziarki.

Szuflada zamrażarki

Szuflada pozwala na łatwy dostęp i regularne wykorzystywanie zamrożonej żywności.

Wymywanie szuflady;

- Wysunąć szufladę najdalej jak to możliwe
- Pociągnąć przód szuflady do góry i wyjąć.

! Szufladę można wprowadzić ponownie, wykonując czynności w odwrotnej kolejności.

Uwaga: Należy zawsze trzymać uchwyt szuflady podczas jej wyjmowania.

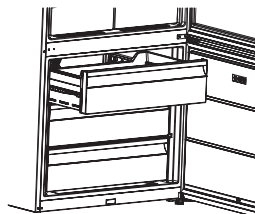

Kontrola wilgotności

Ustawienie funkcji kontroli wilgotności w położeniu zamkniętym pozwala na dłuższe przechowywanie świeżych warzyw i owoców.

Gdy pojemnik na warzywa i owoce jest pełny, należy otworzyć wskaźnik świeżości umieszczony z przodu pojemnika. Pozwala to na kontrolowanie powietrza i wilgotności w pojemniku na warzywa i owoce, dzięki czemu czas przechowywania żywności w pojemniku będzie dłuższy.

W przypadku pojawienia się skroplin na szklanej półce należy ustawić funkcję kontroli wilgotności w otwartym położeniu.

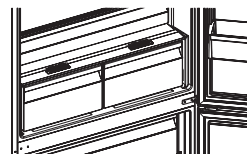

Regulowana półka na drzwiach (w wybranych modelach)

Dzięki regulowanej półce na drzwiach można dokonać pięciu różnych regulacji wysokości, aby zapewnić wymaganą przestrzeń przechowywania.

Aby zmienić położenie regulowanej półki na drzwiach:

Podnieść przód półki (1) i obiema rękami przesunąć ją w górę lub w dół (2) (Rys. 1)

Przed puszczeniem półki należy sprawdzić, czy znajduje się ona w odpowiednich miejscach na drzwiach.



Rys. 1

Aktywny tlen (w wybranych modelach)

Aktywny tlen rozprzodza jony ujemne, które neutralizują cząsteczki nieprzyjemnego zapachu i kurzu znajdujące w powietrzu, pozytywnie wpływając na świeżość żywności.

Poprzez usuwanie tych cząsteczek z powietrza, aktywny tlen poprawia jakość powietrza i eliminuje nieprzyjemne zapachy.

- Ta funkcja jest opcjonalna. Może nie występować w danym produkcie.
- Umiejscowienie urządzenia jonizującego może się różnić w zależności od produktu.

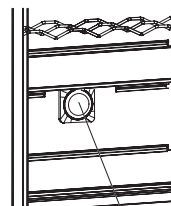

Aktywny tlen

Active Fresh Filter – aktywny filtr świeżości (w wybranych modelach)

Technologia Active Fresh Filter pomaga usuwać etylen (bioprodukt uwalniany naturalnie ze świeżej żywności) oraz nieprzyjemne zapachy z pojemnika na warzywa i owoce. Dzięki temu, żywność pozostaje świeża na dłużej.

- Filtr Active Fresh Filter musi być czyszczony raz do roku. Filtr należy umieścić na 2 godziny w piekarniku nagrzanym do temperatury 65 °C.
- Aby wyczyścić filtr, należy zdjąć tylną pokrywę pojemnika filtra, pociągając go w kierunku wskazanym strzałką (A).
- Filtr nie powinien być myty wodą ani detergentem.

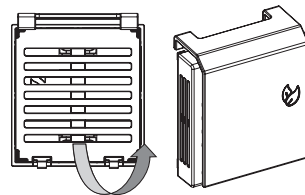

Uwagi: Położenie montażowe filtra może się różnić

w zależności od kształtu pojemnika na warzywa i owoce. Należy zapoznać się z odpowiednimi rysunkami. W niektórych modelach nie można zamontować filtra tak, jak pokazano na rysunkach.

W takim przypadku należy go umieścić bezpośrednio w pojemniku.

Filtr Active Fresh Filter

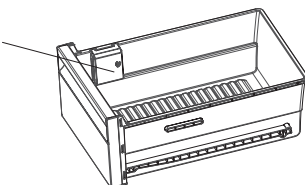

Rysunki i opisy tekstowe w części dotyczącej akcesoriów mogą być różne, w zależności od modelu urządzenia.

Umieszczanie żywności w najzimniejszym miejscu chłodziarki



Produkty żywnościowe będą lepiej przechowywane, kiedy umieści się je w najbardziej odpowiednim miejscu chłodzenia. Najzimniejszy obszar znajduje się tuż nad pojemnikiem na owoce i warzywa.

Dopilnować, aby półka znajdowała się na poziomie symbolu pokazanego na ilustracji, by w tym obszarze rzeczywiście była niska temperatura.

Kontrolka temperatury (w niektórych modelach)

Łodówkę wyposażyliśmy w kontrolkę temperatury umieszczoną w najzimniejszym miejscu, co będzie pomocne w lepszym nastawianiu urządzenia.

Można łatwo sprawdzić, czy temperatura najzimniejszego obszaru jest odpowiednia: symbol „OK” kontrolki oznacza, że termostat jest ustawiony prawidłowo i temperatura wewnętrzna jest prawidłowa.

Wskazanie „OK” pojawia się na czarno, stąd trudno będzie je dostrzec, jeśli kontrolka temperatury jest źle podświetlona. Do sprawnego odczytu tego wskazanie potrzebne jest dobre oświetlenie.

Brak symbolu „OK” oznacza, że temperatura jest zbyt wysoka: wówczas trzeba zmodyfikować ustawienia termostatu i odczekać 12 godzin, a następnie ponownie wzrokowo sprawdzić temperaturę.

UWAGA: Po wielokrotnym otwieraniu (lub pozostawieniu na dłuższy czas otwartych) drzwi albo po włożeniu nowej porcji żywności, wskazanie „OK” nie pojawia się na kontrolce ustawienia temperatury, co jest zjawiskiem normalnym. W przypadku nagromadzenia się nietypowych kryształków lodu (dolna ściana urządzenia) na parowniku komory chłodziarki (przeciążone urządzenie, wysoka temperatura w pomieszczeniu, częste otwieranie drzwi), nastawić niższą temperaturę, aż do ponownego uzyskania okresów wyłączenia sprężarki.

Górną granicę najzimniejszego obszaru wskazuje dolna strona naklejki (grot strzałki). Górna półka najzimniejszego obszaru musi znajdować się na tym samym poziomie, co grot strzałki. Najzimniejszy obszar znajduje się poniżej tego poziomu.

Półki te są ruchome, dlatego należy upewnić się, czy są one zawsze na tym samym poziomie, co granice stref opisanych na naklejkach. Zagwarantuje to utrzymanie odpowiedniej temperatury w danym obszarze.

Każdy rodzaj żywności ma optymalną temperaturę przechowywania, a co za tym idzie, określone miejsce przechowywania.



Miejsce	Produkty
Górne półki	Gotowane potrawy, desery i wszystkie produkty żywnościowe, które mają być spożyte dość szybko
Najzimniejszy obszar	Mięso, drób, surowe ryby. Maksymalny czas przechowywania: 1 do 2 dni. Świeże owoce, gotowane mięso wieprzowe.
Pojemnik na owoce i warzywa	Świeże warzywa i owoce.
Półki na drzwiach	W dolnych częściach półek na drzwiach powinny być umieszczane butelki, a w górnych partiach produkty o niedużej wielkości oraz obecnie wykorzystywane, takie jak jogurt, świeża śmietana, itp. Masło, ser z masy gotowanej i jaja powinny być umieszczane w odpowiednich pojemnikach.

UKŁADANIE ŻYWNOSCI W URZĄDZENIU

Obsługa chłodziarki

- W normalnych warunkach pracy wystarczające będzie ustawienie wartości temperatury przegrody chłodzącej chłodziarki na 4 °C.
- Aby zmniejszyć wilgotność i zapobiec zwiększonemu osadzaniu się szronu, nie należy nigdy umieszczać płynów w niezamkniętych pojemnikach w chłodziarce. Szron najczęściej powstaje w najzimniejszych częściach parownika i z czasem będzie powodował konieczność częstszego rozmrażania urządzenia.
- Nigdy nie wkładać do chłodziarki ciepłych produktów. Ciepłe jedzenie należy pozostawić do ostygnięcia do temperatury pokojowej, a następnie ustawić w taki sposób, aby zapewnić odpowiednią cyrkulację powietrza w komorze chłodziarki.
- Żadne produkty nie powinny dotykać tylnej ścianki, ponieważ może to powodować powstawanie szronu i przyklejenie się do niej opakowań. Nie należy zbyt często otwierać drzwi chłodziarki.
- Mięso i oczyszczone ryby (zawinięte w opakowania lub folię spożywczą) przeznaczone do spożycia w ciągu 1-2 dni, należy umieścić w dolnej części komory chłodziarki (nad pojemnikiem na warzywa i owoce), ponieważ jest to najzimniejsza część i zapewnia najlepsze warunki przechowywania.
- Warzywa i owoce można umieścić w odpowiednim pojemniku bez potrzeby pakowania.

Poniżej przedstawiono kilka zaleceń dotyczących umieszczania i przechowywania żywności w komorze chłodzenia.

Żywność	Maksymalny czas przechowywania	Miejsce przechowywania w komorze chłodziarki
Warzywa i owoce	1 tydzień	W pojemniku na warzywa i owoce
Mięso i ryby	2-3 dni	W pojemniku na mięso zawinięte w folię spożywczą lub torbę (na szklanej półce)
Świeży ser	3-4 dni	Na specjalnej półce na drzwiach
Masło i margaryna	1 tydzień	Na specjalnej półce na drzwiach
Produkty w butelkach, nabiał	Do czasu upłynięcia daty przydatności do spożycia	Na specjalnej półce na drzwiach
Jajka	1 miesiąc	Na półce na jajka
Potrawy gotowane		Na dowolnej półce

UWAGA: Ziemniaki, cebula i czosnek nie powinny być przechowywane w chłodziarce.

Komora zamrażarki

- W normalnych warunkach użytkowania do przechowywania zamrożonej żywności lub do przygotowywania lodu należy używać komory głębokiego mrożenia.
- Aby uzyskać maksymalną pojemność komory zamrażarki należy używać szklanych półek jedynie w górnej i środkowej części. W dolnej części należy używać dolnej szuflady.
- Nie należy umieszczać żywności przeznaczonej do zamrożenia obok żywności już zamrożonej.
- Żywność przeznaczoną do zamrożenia (mięso, mięso mielone, ryby itp) należy podzielić na porcje do spożycia na raz.
- Nie wolno ponownie zamrażać rozmrożonej żywności. Może ona w takim przypadku stanowić zagrożenie dla zdrowia, powodując zatrucie pokarmowe.
- Nie należy umieszczać gorących potraw w komorze głębokiego mrożenia przed ich całkowitym ostygnięciem. Spowoduje to zepsucie żywności, która została uprzednio zamrożona w komorze głębokiego mrożenia.
- Kupując mrożoną żywność należy upewnić się, że została zamrożona w odpowiednich warunkach, a opakowanie nie jest rozerwane.
- Podczas przechowywania mrożonej żywności należy przestrzegać warunków przechowywania podanych na opakowaniu. Jeśli nie ma żadnej dodatkowej informacji, żywność powinna zostać spożyta w możliwie najkrótszym czasie.

- Jeśli doszło do zawilgocenia opakowania zamrożonej żywności i ma ona nieprzyjemny zapach, oznacza to, że mogła być przechowywana w nieodpowiednich warunkach i jest zepsuta. Nie należy kupować takiej żywności!
- Czas przechowywania zamrożonej żywności zmienia się w zależności od temperatury otoczenia, częstego otwierania i zamykania drzwi, ustawień termostatu, rodzaju żywności oraz czasu, jaki upłynął od momentu zakupu żywności do momentu jej umieszczenia w zamrażarce. Należy zawsze stosować się do instrukcji podanych na opakowaniu i nigdy nie przekraczać wskazanego okresu przechowywania.

Uwaga: Ponowne otwarcie drzwiczek zamrażarki, bezpośrednio po ich niedawnym zamknięciu, będzie utrudnione. Jest to sytuacja normalna! Gdy wewnątrz zamrażarki zostanie przywrócony stan równowagi, drzwiczki otworzą się z łatwością.

Ważne:

- Rozmrożona żywność powinna być przygotowana w taki sam sposób, jak żywność świeża. Jeśli po rozmrożeniu żywność nie zostanie przygotowana, nie wolno jej ponownie zamrażać.
- Smak niektórych przypraw występujących w gotowanych potrawach (anyż, bazylia, rzeżucha wodna, ocet, różne przyprawy, imbir, czosnek, cebula, musztarda, tymianek, majeranek, pieprz czarny itp.) zmienia się i staje się dużo bardziej wyrazisty, gdy potrawy są przechowywane przez długi czas. Dlatego do mrożonej żywności należy dodawać niewielką ilość przypraw lub przyprawiać ją dopiero po rozmrożeniu.
- Okres przechowywania żywności zależy od użytego oleju. Odpowiednimi olejami są margaryna, tłuszcz cielęcy, oliwa z oliwek i masło, a nieodpowiednimi - olej orzechowy i tłuszcz wieprzowy.
- Żywność w postaci płynnej należy mrozić w plastikowych kubeczkach, natomiast pozostałą żywność - w folii spożywczej lub torebkach.

Mięso i ryby	Przygotowanie	Maksymalny czas przechowywania (w miesiącach)
Stek	Owinąć w folię spożywczą	6 – 8
Jagnięcina	Owinąć w folię spożywczą	6 – 8
Pieczeń z cielęciny	Owinąć w folię spożywczą	6 – 8
Cielęcina w kawałkach	Małe kawałki	6 – 8
Mięso mielone	W opakowaniu, bez przypraw	1 - 3
Podroby (kawałki)	W kawałkach	1 - 3
Kiełbasa bolońska/salami	W opakowaniu, nawet gdy posiada osłonkę	
Kurczak i indyk	Owinąć w folię spożywczą	4 – 6
Gęś i kaczka	Owinąć w folię spożywczą	4 – 6
Jeleń, królik, dzik	W 2,5-kilogramowych porcjach i w filetach	6 – 8
Ryby słodkowodne (łosoś, karp, sum)	Po wypatroszeniu i oskrobianiu, umyć i wysuszyć; w razie potrzeby odciąć ogon i głowę.	2
Chude ryby; bass, turbot, flądra		4
Tłuste ryby (tuńczyk, makreła, tasergal, sardela)		2 - 4
Małże	Oczyszczyć i umieścić w torebce	4 – 6
Kawior	We własnym opakowaniu, w pojemniku aluminiowym lub plastikowym	2 – 3
Ślimaki	W solance, w pojemniku aluminiowym lub plastikowym	3

UWAGA: Rozmrożone mięso powinno być przygotowane w taki sam sposób, jak mięso świeże. Jeśli po rozmrożeniu mięso nie zostanie przygotowane, nie wolno go ponownie zamrażać.

Warzywa i owoce	Przygotowanie	Maksymalny czas przechowywania (w miesiącach)
Fasola i fasolka szparagowa	Umyć, pokroić w małe kawałki, ugotować w wodzie	10 - 13
Fasola	Wyluskać, umyć i ugotować w wodzie	12
Kapusta	Oczyścić i ugotować w wodzie	6 – 8
Marchew	Oczyścić, poszatkować i ugotować w wodzie	12
Papryka	Wykroić łądygę, pokroić na dwa kawałki, usunąć środek i ugotować w wodzie	8 – 10
Szpinak	Umyć i ugotować w wodzie	6 – 9
Kalafior	Zdjąć liście, odkroić różyczki i pozostawić na chwilę w wodzie z dodatkiem soku z cytryny	10 – 12
Bakłażan	Po umyciu pokroić w 2-centymetrowe kawałki	10 – 12
Kukurydza	Oczyścić i zapakować wraz z kolbą lub w postaci kukurydzy słodkiej	12
Jabłka i gruszki	Obrać i poszatkować	8 – 10
Morele i brzoskwinie	Przekroić na dwa kawałki i wyjąć pestkę	4 – 6
Truskawki i jeżyny	Umyć i odszypułkować	8 – 12
Gotowane owoce	Dodać 10% cukru do pojemnika	12
Małże	Oczyścić i umieścić w torebce	4 – 6
Śliwki, wiśnie, kwaśne owoce jagodowe	Umyć i pozbyć się środków (pestek itp.)	12

Nabiał	Przygotowanie	Maksymalny czas przechowywania (w miesiącach)	Warunki przechowywania
Mleko pakowane (homogenizowane)	We własnym opakowaniu	2 – 3	Czyste mleko – we własnym opakowaniu
Sery, z wyjątkiem białego sera	W plastrach	6 – 8	Do krótkiego przechowywania może zostać użyte oryginalne opakowanie. Do dłuższego przechowywania należy owinać w folię spożywczą.
Masło, margaryna	We własnym opakowaniu	6	

	Maksymalny czas przechowywania (w miesiącach)	Czas rozmrażania w temperaturze pokojowej (w godzinach)	Czas rozmrażania w piekarniku (w minutach)
Chleb	4 – 6	2 – 3	4-5 (220-225 °C)
Biszkopty	3 - 6	1 - 1,5	5-8 (190-200 °C)
Ciastek	1 - 3	2 – 3	5-10 (200-225 °C)
Placek	1 - 1,5	3 – 4	5-8 (190-200 °C)
Ciasto filo	2 – 3	1 - 1,5	5-8 (190-200 °C)
Pizza	2 – 3	2 - 4	15-20 (200 °C)

CZYSZCZENIE I KONSERWACJA

- **Odłączyć zasilanie chłodziarki przed rozpoczęciem czyszczenia.**
- Nie należy wlewać wody do chłodziarki w celu umycia urządzenia.
- Używając ciepłej wody z mydłem, wytrzeć wewnętrzne i zewnętrzne powierzchnie miękką ściereczką lub gąbką.
- Wyjąć poszczególne części oddzielnie i umyć wodą z mydłem. Nie myć w zmywarce.
- Nigdy nie należy używać do czyszczenia łatwopalnych, wybuchowych lub żrących materiałów, takich jak rozcieńczalnik, gaz lub kwas. Poniżej podano kilka zaleceń dotyczących umieszczania i przechowywania żywności w komorze chłodzenia.

Sprawdzić, czy podczas czyszczenia chłodziarka jest odłączona od zasilania.

Wymiana oświetlenia diodami LED

Jeśli chłodziarka jest wyposażona w oświetlenie diodami LED, należy skontaktować się z działem pomocy technicznej, gdyż ta czynność może być przeprowadzona tylko przez autoryzowany personel.

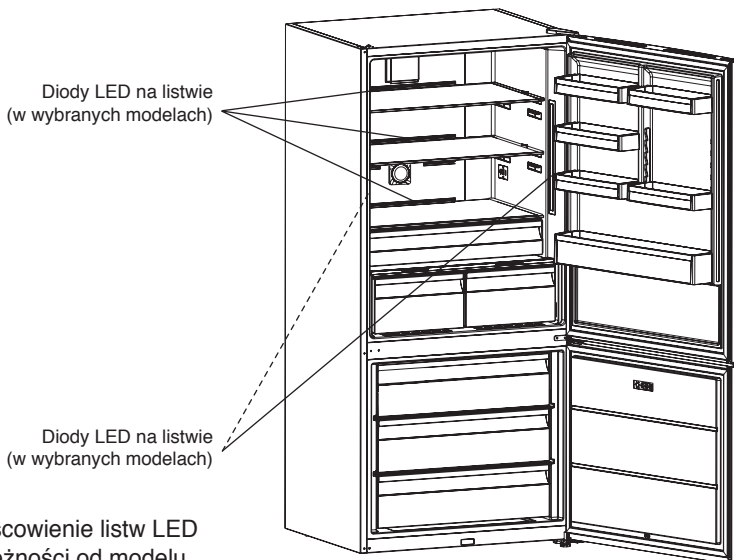

Uwaga: Liczba i umiejscowienie listw LED może być różne, w zależności od modelu.

TRANSPORT I ZMIANA MIEJSCA USTAWIENIA

- Można zachować oryginalne opakowanie i wkładki styropianowe w celu ponownego transportu (opcjonalnie).
- Należy umieścić chłodziarkę w grubym opakowaniu i zabezpieczyć opaskami lub mocnymi linkami oraz postępować zgodnie z zaleceniami dotyczącymi transportu znajdującymi się na opakowaniu do ponownego transportu.
- Wyjąć ruchome elementy (półki, akcesoria, pojemniki na warzywa itp.) lub zabezpieczyć je przed uderzeniami za pomocą pasów podczas zmiany miejsca ustawienia lub transportu.

Chłodziarka musi być zawsze przenoszona w pozycji pionowej.

Zmiana kierunku otwierania drzwi

- Nie ma możliwości zmiany kierunku otwierania drzwi chłodziarki, jeśli uchwyty drzwi chłodziarki są zamontowane na przedniej powierzchni drzwi.
- Zmiana kierunku otwierania drzwi jest możliwa w modelach bez uchwytów.
- Jeśli zmiana kierunku otwierania drzwi jest możliwa, należy skontaktować się z najbliższym Autoryzowanym Serwisem w celu przeprowadzenia takiej czynności.

PRZED SKONTAKTOWANIEM SIĘ Z SERWISEM TECHNICZNYM

Sprawdzić ostrzeżenia;

Chłodziarka posiada funkcję ostrzegania, jeśli wartości temperatur chłodziarki i zamrażarki są nieprawidłowe lub wystąpił problem z urządzeniem. Kody ostrzegawcze są wyświetlane w kontrolkach zamrażarki i chłodziarki.

USTERKA	ZNACZENIE	PRZYCZYNA	CO ZROBIĆ
SR	„Ostrzeżenie o awarii”	Pojawiła się usterka w niektórych komponentach lub awaria procesu chłodzenia	Jak najszybciej wezwać serwis.
SR – Ustawiona wartość miga na wyświetlaczu ustawionej temperatury zamrażarki	Komora zamrażarki nie jest wystarczająco zimna	Ostrzeżenie to pojawia się w szczególności po dłuższej awarii zasilania	<ol style="list-style-type: none"> 1. Nie zamrażać ponownie żywności, która jest rozmrożona, lecz jak najszybciej ją zużyć. 2. Ustawić temperaturę zamrażarki na niższe wartości lub ustawić Super Zamrażanie, aby komora powróciła do normalnej temperatury. 3. Nie wkładać świeżej żywności, dopóki nie awaria nie zostanie usunięta.
SR – Ustawiona wartość miga na wyświetlaczu ustawionej temperatury chłodziarki	„Komora chłodziarki nie jest wystarczająco zimna”	Idealna temperatura komory chłodziarki to +4 °C. Jeśli widocznie jest to ostrzeżenie, żywność może ulec zepsuciu.	<ol style="list-style-type: none"> 1. Ustawić temperaturę chłodziarki na niższe wartości lub ustawić Super Chłodzenie, aby komora powróciła do normalnej temperatury. 2. Nie otwierać za często drzwi, dopóki nie awaria nie zostanie usunięta.
SR – Ustawiona wartość miga na wyświetlaczu ustawionej temperatury zamrażarki i chłodziarki	„Ostrzeżenie – niewystarczająco niska temperatura”	Jest to kombinacja błędu „komora niewystarczająco zimna” odnoszącego się do obydwu komór.	Awaria ta pojawi się po pierwszym włączeniu urządzenia. Błąd wyłączy się, gdy w komorach zapanuje normalna temperatura
SR – Ustawiona wartość miga na wyświetlaczu ustawionej temperatury chłodziarki	Komora chłodziarki jest zbyt zimna	Żywność zaczyna się zamrażać, ponieważ temperatura jest zbyt niska	<ol style="list-style-type: none"> 1. Sprawdzić, czy włączony jest tryb „Super Chłodzenie” 2. Zmniejszyć temperaturę chłodziarki
“...”	„Ostrzeżenie o niskim napięciu”	Kiedy napięcie zasilania spadnie poniżej 170 V, urządzenie przechodzi do trybu czuwania.	Nie jest to usterka. Zapobiega to uszkodzeniu sprężarki. Ostrzeżenie to wyłączy się po powrocie napięcia do wymaganego poziomu

Jeśli chłodziarka nie działa:

- Czy nie doszło do awarii zasilania?
- Czy wtyczka jest poprawnie włożona do gniazdka?
- Czy główny bezpiecznik lub bezpiecznik gniazdka, do którego podłączona jest wtyczka, nie jest przepalony?
- Czy nie występuję żadna usterka w gniazdku? Aby to sprawdzić należy podłączyć chłodziarkę do gniazda, które na pewno jest sprawne.

Jeśli chłodziarka nie chłodzi wystarczająco:

- Czy jest ustawiona prawidłowa temperatura?
- Czy drzwi chłodziarki są często otwierane lub zostały pozostawione otwarte na dłuższy czas?
- Czy drzwi chłodziarki są prawidłowo zamknięte?
- Czy potrawa lub żywność nie została umieszczona w chłodziarce w taki sposób, że styka się z tylną ścianką chłodziarki i uniemożliwia prawidłową cyrkulację powietrza?
- Czy chłodziarka nie jest przepełniona?
- Czy pomiędzy chłodziarką a ścianą z boku i z tyłu jest wystarczająca odległość?
- Czy temperatura otoczenia mieści się w zakresie wartości podanych w instrukcji obsługi?

Jeśli żywność w chłodziarce jest zbyt mocno schłodzona

- Czy jest ustawiona prawidłowa temperatura?
- Czy w komorze zamrażarki została niedawno umieszczona znaczna ilość żywności? Jeśli tak, chłodziarka może zbyt mocno chłodzić żywność znajdującą się w komorze chłodziarki, ponieważ musi działać dłużej, aby schłodzić żywność w komorze zamrażarki.

Jeśli chłodziarka pracuje zbyt głośno:

Aby utrzymać ustawiony poziom chłodzenia, sprężarka może włączać się co jakiś czas. Hałas dochodzący z niej w tym czasie jest normalnym zachowaniem i wynika z jej działania. Gdy odpowiedni poziom chłodzenia zostanie osiągnięty, hałas automatycznie ustanie. Jeśli hałas się utrzymuje:

- Czy urządzenie stoi stabilnie? Czy nóżki są poprawnie wyregulowane?
- Czy coś znajduje się za chłodziarką?
- Czy półki lub potrawy na półkach drgają? W takim przypadku należy ponownie wprowadzić półki i/lub potrawy.
- Czy przedmioty ustawione na lodówce drgają.

Normalne odgłosy:

Odgłos pękania (pęknięcie lodu):

- Występuje podczas automatycznego odszraniania.
- Gdy urządzenie jest zimne lub ciepłe (odgłos wywołany rozszerzaniem się materiału, z którego jest wykonane urządzenie).

Krótkie trzaśnięcie: Występuje wtedy, gdy termostat włącza lub wyłącza sprężarkę.

Odgłos sprężarki (normalny odgłos pracy silnika): Ten dźwięk oznacza, że sprężarka działa normalnie. Sprężarka może generować więcej odgłosów przez krótki czas po włączeniu.

Odgłos bulgotania lub pluskania: Ten odgłos jest wywoływany przepływem czynnika chłodniczego w przewodach układu.

Odgłos przepływu wody: Normalny odgłos wody spływającej do zbiornika odparowującego podczas odszraniania. Ten odgłos jest słyszalny podczas odszraniania.

Odgłos przepływu powietrza (normalny odgłos pracy wentylatora): Ten odgłos jest słyszalny w chłodziarkach No-Frost podczas normalnej pracy i jest spowodowany cyrkulacją powietrza.

Wewnątrz chłodziarki gromadzi się wilgoć:

- Czy żywność jest odpowiednio zapakowana? Czy pojemniki zostały osuszone przed włożeniem ich do chłodziarki?
- Czy drzwi chłodziarki są często otwierane? Wilgoć z pomieszczenia dostaje się do chłodziarki, gdy drzwi są otwierane. Gromadzenie wilgoci będzie postępowało szybciej, gdy drzwi będą często otwierane, w szczególności gdy wilgotność w pomieszczeniu jest wysoka.

Jeśli drzwi niewłaściwie się otwierają i zamykają:

- Czy opakowanie żywności uniemożliwia zamknięcie drzwi?
- Czy pojemniki na drzwiach, półki i szuflady są prawidłowo wprowadzone?
- Czy uszczelki drzwi nie są zniszczone lub rozerwane?
- Czy chłodziarka znajduje się na równej powierzchni?

Jeśli brzegi szafki na chłodziarkę stykające się z zawiasami drzwi są nagrzane:

Podczas pracy sprężarki, w szczególności w okresie letnim (podczas upałów), powierzchnie stykające się z zawiasami mogą się nagrzewać, jest to normalne zjawisko.

OSTRZEŻENIA:

- Funkcja ochrony sprężarki zostanie włączona po nagłym odcięciu zasilania lub po odłączeniu urządzenia, ponieważ gaz w układzie chłodzenia jeszcze nie ustabilizował się w odpowiednim stopniu. Chłodziarka rozpocznie pracę po 5 minutach, nie jest to powód do obaw.
- Jeśli chłodziarka nie będzie użytkowana przez dłuższy czas (np. podczas wakacji) należy ją odłączyć od zasilania elektrycznego. Wyczyścić chłodziarkę w sposób opisany w Części 4 i pozostawić drzwi otwarte, aby zapobiec powstawaniu wilgoci i przykrego zapachu.
- Jeśli pomimo postępowania według powyższej instrukcji problem nadal występuje, należy skontaktować się z najbliższym autoryzowanym serwisem.
- Zakupiony sprzęt został zaprojektowany do użytku domowego i może być używany tylko w domu i do określonych celów. Nie jest to sprzęt odpowiedni do użytku komercyjnego lub powszechnego. Należy podkreślić, że w przypadku, gdy konsument korzysta z urządzenia w sposób niezgodny z tymi wskazówkami, producent i dystrybutor są zwolnieni z wszelkiej odpowiedzialności za naprawy i awarie w okresie gwarancyjnym.

Wskazówki dotyczące oszczędzania energii

1. Urządzenie należy umieścić w chłodnym, dobrze wentylowanym pomieszczeniu, jednak nie może znajdować się w miejscu narażonym na bezpośrednie nasłonecznienie ani w pobliżu źródeł ciepła (grzejnik, kuchenka itp.). W przypadku instalacji w pobliżu źródeł ciepła należy użyć płyty izolacyjnej.
2. Potrawy i napoje należy pozostawić do ostygnięcia przed umieszczeniem ich w komorze chłodziarki lub zamrażarki.
3. Rozmrażaną żywność umieścić w komorze chłodziarki. Podczas rozmrażania niska temperatura rozmrażanej żywności pomoże schłodzić komorę chłodziarki, ograniczając zużycie energii.
4. Umieszczając płyny w urządzeniu, należy upewnić się, że są one w zamkniętym pojemniku. W przeciwnym razie wewnątrz urządzenia wzrośnie wilgotność i wydłuży się czas chłodzenia. Ponadto zamykanie pojemników z napojami i płynami pozwoli zachować ich smak i zapach.
5. Podczas umieszczania żywności i napojów w urządzeniu należy otwierać i zamykać drzwi tak szybko, jak to możliwe, aby utrzymać temperaturę wewnątrz urządzenia na stałym poziomie.
6. Zamykać pokrywy wszystkich komór, niezależnie od wymagań temperaturowych w urządzeniu (pojemnik na warzywa i owoce, szuflada chłodząca itp.).
7. Sprawdzić, czy uszczelka drzwi jest czysta i elastyczna. Wymienić zużyte lub zniszczone uszczelki.

CZĘŚCI URZĄDZENIA I KOMORY

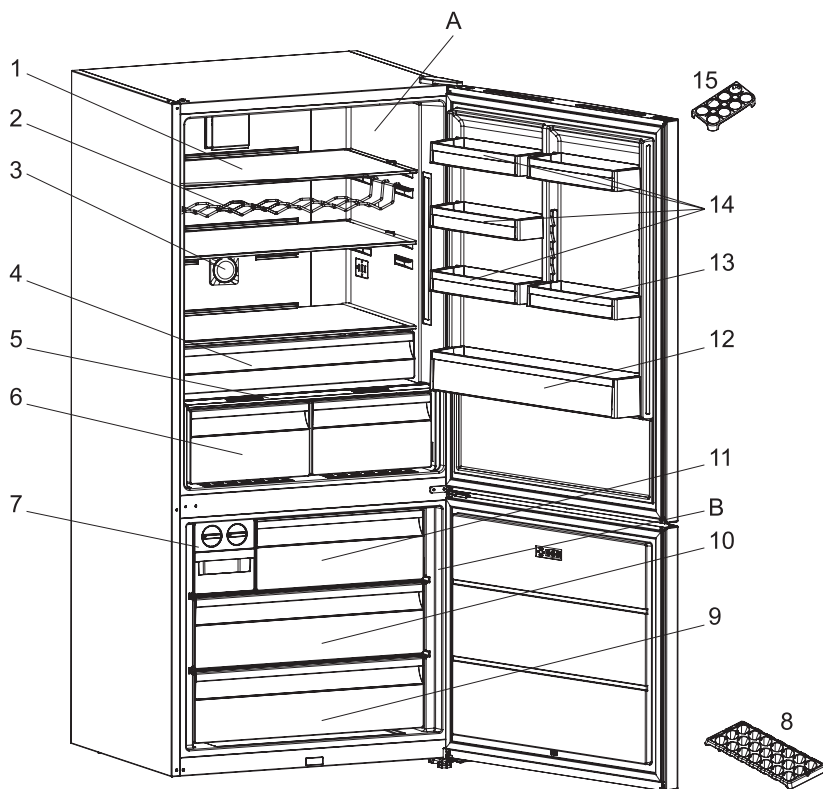

Celem poniższej prezentacji jest wyłącznie przekazanie informacji na temat części urządzenia. Części mogą się różnić w zależności od modelu urządzenia.

A. KOMORA CHŁODZIARKI

B. KOMORA ZAMRAŻARKI

- | | |
|--|---|
| 1. Półki komory chłodziarki | 9. Dolny kosz zamrażarki |
| 2. Półka na butelki/stojak na wina* | 10. Środkowy kosz zamrażarki |
| 3. Jonizator* | 11. Górny kosz zamrażarki |
| 4. Półka chłodząca* | 12. Półka na butelki |
| 5. Pokrywa szuflady na owoce i warzywa | 13. Regulowana półka na drzwiach*/
Półka na drzwiach |
| 6. Szuflady na owoce i warzywa* | 14. Półki na drzwiach komory chłodzącej |
| 7. Kostkarka IceMatic* | 15. Tacka na jajka |
| 8. Tacka na lód * | |

*w wybranych modelach

INSTRUÇÕES DE SEGURANÇA

Avisos importantes que deverá ler e cumprir

Antes de utilizar o aparelho, leia estas instruções de segurança com atenção. Guarde-as por perto para consulta futura.

Estas instruções e o próprio aparelho possuem mensagens importantes relativas à segurança que deve ler e respeitar sempre. O fabricante declina qualquer responsabilidade pela inobservância das presentes instruções de segurança, pela utilização inadequada do aparelho ou pela incorreta configuração dos controlos.

 As crianças até aos 3 anos devem ser mantidas afastadas do aparelho. As crianças entre os 3 e os 8 anos devem ser mantidas afastadas do aparelho, exceto se estiverem sob supervisão permanente.

Este aparelho pode ser utilizado por crianças a partir dos 8 anos e por pessoas com capacidades físicas, sensoriais ou mentais reduzidas ou com falta de experiência e conhecimento, desde que estejam sob supervisão ou tenham recebido instruções quanto à utilização segura deste aparelho e se compreenderem os perigos envolvidos. As crianças não devem brincar com o aparelho. A limpeza e a manutenção a cargo do utilizador não devem ser realizadas por crianças sem supervisão.

As crianças entre os 3 e os 8 anos estão habilitadas a introduzir e a remover produtos nos aparelhos de refrigeração.

UTILIZAÇÃO AUTORIZADA

 **CUIDADO:** o aparelho não deve ser ligado a partir de um dispositivo de comutação externo, como, por exemplo, um temporizador, nem a partir de um sistema de controlo remoto em separado.

 Este aparelho destina-se a ser usado em ambiente doméstico e em aplicações semelhantes tais como: copas para utilização dos funcionários em lojas, escritórios e outros ambientes de trabalho; quintas de exploração agrícola; clientes em hotéis, motéis, bed & breakfast e outros tipos de ambientes residenciais.

 Este aparelho não está concebido para o uso profissional. Não utilize este aparelho ao ar livre.

 A lâmpada usada no interior do aparelho foi especificamente concebida para eletrodomésticos, não sendo adequada para a iluminação de habitações (Regulamento CÉ n.º 244/2009).

 O aparelho foi concebido para funcionar em locais onde a temperatura ambiente se situa nos seguintes intervalos, de acordo com a classe climática referida na placa de características. O aparelho poderá não funcionar devidamente se ficar durante muito tempo a uma temperatura que se encontre fora do intervalo especificado.

Classe climática das temperaturas ambiente:

SN:	De 10 a 32 °C
ST:	De 16 a 38 °C;
N:	De 16 a 32 °C
T:	De 16 a 43 °C



Este aparelho não contém CFC. O circuito de refrigeração contém R600a (HC). Aparelhos com Isobutano (R600a): o isobutano é um gás natural sem impacto no ambiente, mas que é inflamável. Sendo assim, certifique-se de que os tubos do circuito de refrigeração

não estão danificados, especialmente ao esvaziar o circuito de refrigeração.

⚠ AVISO: Não danifique os tubos do circuito de refrigeração do aparelho.

⚠ AVISO: Mantenha as aberturas de ventilação existentes no corpo do aparelho ou na estrutura encastrada, livres de obstruções.

⚠ AVISO: Não utilize meios mecânicos, elétricos ou químicos, para além dos recomendados pelo fabricante para acelerar o processo de descongelação.

⚠ AVISO: Não utilize nem coloque dispositivos elétricos dentro dos compartimentos do aparelho, se estes não forem do tipo expressamente autorizado pelo fabricante.

⚠ AVISO: os dispensadores de água ou gelo não ligados diretamente ao abastecimento de água, devem apenas ser enchidos com água potável.

⚠ AVISO: Os dispensadores de gelo e/ou água automáticos devem estar ligados a um abastecimento de água que forneça apenas água potável, com uma pressão de água principal entre os 0,17 e os 0,81 MPa (1,7 e 8,1 bar).

⚠ Não armazene substâncias explosivas, tais como embalagens de aerossóis, nem coloque ou utilize gasolina ou outros materiais inflamáveis perto do aparelho.

⚠ Não ingerir o conteúdo (atóxico) das bolsas de gelo (fornecido com alguns modelos). Não coma cubos de gelo ou gelados imediatamente após os retirar do aparelho, dado que podem causar “queimaduras” de frio.

⚠ Nos produtos desenhados para usar um filtro de ar no interior de uma tampa de ventoinha acessível, o filtro deve estar sempre colocado quando o

frigorífico estiver a funcionar.

⚠ Não guarde recipientes de vidro com líquido no compartimento do congelador, pois estes podem quebrar-se.

Não obstrua a ventoinha (se disponível) com alimentos. Após inserir os alimentos, verifique se a porta dos compartimentos fecha devidamente, especialmente a porta do congelador.

⚠ Qualquer junta que esteja danificada deverá ser substituída logo que possível.

⚠ Use o compartimento frigorífico apenas para guardar alimentos frescos e o compartimento do congelador apenas para guardar alimentos congelados, para congelar alimentos frescos e para fazer cubos de gelo.

⚠ Evite guardar alimentos não embrulhados em contacto direto com as superfícies internas dos compartimentos do frigorífico ou do congelador.

Os aparelhos podem ter compartimentos especiais (Compartimento para Alimentos Frescos, Caixa Zero Graus, etc.). Salvo especificação em contrário no manual do produto, estes podem ser retirados, mantendo os desempenhos equivalentes.



O C-Pentano é utilizado como agente de expansão na espuma de isolamento e é um gás inflamável.

Os compartimentos do aparelho mais adequados ao armazenamento de determinados tipos de alimentos, considerando a diferente distribuição da temperatura pelos vários compartimentos do aparelho, são os seguintes:

- Compartimento do frigorífico:

1) Área superior da porta do compartimento do frigorífico & - zona de temperatura: Armazenamento de frutas tropicais, latas, bebidas, ovos, molhos, pickles, manteiga, compotas

2) Área intermédia do compartimento do frigorífico - zona fria:

Armazenamento de queijo, leite, laticínios, iogurtes

3) Área inferior do compartimento do frigorífico - zona mais fria:

Armazenamento de charcutaria, sobremesas, carne e peixe, cheesecake, massa fresca, natas azedas, pesto/salsa, comida caseira, creme de pasteleiro, pudim e creme de queijo

4) Gaveta para frutas & e vegetais na parte inferior do compartimento do frigorífico: Armazenamento de frutas e vegetais (exceto frutas tropicais)

5) Compartimento Mais Fresco:

Armazene a carne e o peixe unicamente na gaveta mais fria

- Compartimento do congelador:

O compartimento da zona de 4 estrelas (****) é adequado para congelar alimentos à temperatura ambiente, bem como armazenar alimentos congelados, pois a temperatura ser distribuída uniformemente por todo o compartimento. Os alimentos congelados comprados contêm a data de validade na respetiva embalagem. Esta data tem em conta o tipo de alimento armazenado e, como tal, deve ser respeitada. Os alimentos frescos devem ser armazenados durante os seguintes períodos de tempo: 1-3 meses para queijo, marisco, gelado, fiambre/chouriço, leite, líquidos frescos; 4 meses para bifes ou costeletas (vaca, borrego, porco); 6 meses para manteiga ou margarina, carne de aves (frango, peru); 8-12 meses para frutas (exceto citrinos), carne assada (vaca, porco,

borrego), vegetais. As datas de validade contidas nas embalagens dos alimentos armazenados na zona de 2 estrelas devem ser respeitadas.

Para evitar a contaminação dos alimentos, siga as seguintes instruções:

- Deixar a porta do aparelho aberta durante longos períodos de tempo pode provocar um aumento significativo da temperatura nos compartimentos do aparelho.
- Limpe regularmente os sistemas de drenagem acessíveis e as superfícies do aparelho que possam entrar em contacto com os alimentos.
- Lave os reservatórios de água, caso os mesmos não sejam utilizados durante 48 horas; drene o sistema de água ligado ao abastecimento de água, caso a água não tenha sido drenada nos últimos 5 dias.
- Armazene a carne e o peixe frescos no interior do frigorífico em recipientes adequados, para que estes não entrem em contacto, nem pinguem para cima dos restantes alimentos.
- Os compartimentos para alimentos congelados com duas estrelas são adequados para o armazenamento de alimentos pré-congelados, para fazer gelados e cubos de gelo.
- Não congele alimentos frescos nos compartimentos com uma, duas ou três estrelas.
- Caso o aparelho de refrigeração fique vazio durante longos períodos de tempo, desligue-o, descongele-o, limpe-o e deixe a porta do mesmo aberta para evitar a formação de bolor no seu interior.

INSTALAÇÃO

⚠ O aparelho deve ser transportado e instalado por duas ou mais pessoas, para evitar o risco de lesões. Use luvas de proteção para desembalar e

instalar o aparelho - risco de cortes.

⚠ A instalação, incluindo a alimentação de água (caso seja necessário) e as ligações elétricas, bem como quaisquer reparações devem ser realizadas por um técnico devidamente qualificado. Não repare nem substitua nenhuma peça do aparelho a não ser que tal seja especificamente indicado no manual de utilização. Mantenha as crianças afastadas do local da instalação. Depois de desembalar o aparelho, certifique-se de que este não foi danificado durante o transporte. Se ocorrer algum problema, contacte o revendedor ou o Serviço Pós-Venda mais próximo. Uma vez instalado o aparelho, os elementos da embalagem (plástico, peças de esferovite, etc.) devem ser armazenados longe do alcance das crianças - risco de asfixia. Deve desligar o aparelho da corrente elétrica antes de efetuar qualquer operação de instalação, para evitar o risco de choques elétricos. Durante a instalação, certifique-se de que o aparelho não danifica o cabo de alimentação, pois existe o risco de incêndio ou de choques elétricos. Ligue o aparelho apenas depois de concluída a instalação do mesmo.

⚠ Tenha cuidado para não danificar o chão (exemplo parquet) quando deslocar o aparelho.

Instale o aparelho sobre um pavimento ou suporte suficientemente forte para suportar o peso do aparelho e num local adequado à sua dimensão e utilização. Ao instalar o aparelho, certifique-se de que o aparelho não está perto de uma fonte de calor e que os quatro pés ficam estáveis e corretamente assentes no pavimento e de que fica bem nivelado (utilize um nível de bolha de ar).

Espere pelo menos duas horas antes de ligar o aparelho, assegurando

assim que o circuito refrigerador está totalmente operacional.

Todos as dimensões e espaços necessários para a instalação encontram-se indicados no manual de instruções de instalação.

⚠ AVISO: Ao posicionar o aparelho, certifique-se de que o cabo de alimentação não fica preso ou danificado.

⚠ AVISO: para evitar riscos devido a instabilidade, o posicionamento ou fixação do aparelho devem ser feitos de acordo com as instruções do fabricante.

É proibido a colocação do frigorífico de forma que a parede traseira do frigorífico (bobina do condensador) esteja em contacto com mangueiras metálicas do fogão a gás, tubagens metálicas de gás ou de água ou fios elétricos.

⚠ Para garantir uma ventilação adequada, deixe espaço de ambos os lados e por cima do aparelho.

A distância entre a parte de trás do aparelho e a parede deve ser de 50 mm, de forma a evitar o contacto com superfícies quentes. Se este espaço for menor irá aumentar o consumo de Energia do produto.

Remova o cabo de alimentação do gancho do condensador antes de ligar o produto à fonte de alimentação.

AVISOS RELATIVOS À ELETRICIDADE

⚠ Deve ser possível desligar o aparelho da fonte de alimentação, desligando-o na ficha, caso esta esteja acessível, ou através de um interruptor multipolar instalado na tomada de acordo com a regulamentação aplicável a ligações elétricas; além disso, o aparelho deve dispor de ligação à terra, de acordo com as normas de segurança elétrica nacionais.

⚠ Não utilize extensões, tomadas múltiplas ou adaptadores. Após a instalação do aparelho, os componentes elétricos devem estar inacessíveis ao utilizador. Não utilize o aparelho com os pés descalços ou molhados.

Não ligue este aparelho se o cabo ou a ficha elétrica apresentar danos, se não estiver a funcionar corretamente, se estiver danificado ou se tiver caído.

⚠ Se o cabo de alimentação estiver danificado deverá ser substituído por um idêntico do mesmo fabricante ou por um técnico de assistência ou pessoas similarmemente qualificadas de modo a evitar a ocorrência de situações perigosas, pois existe o risco de choques elétricos.

⚠ **ADVERTÊNCIA:** Não coloque várias tomadas múltiplas ou outras fontes de alimentação portáteis junto da parte traseira do aparelho.

LIMPEZA E MANUTENÇÃO

⚠ **ADVERTÊNCIA:** Assegure-se de que o aparelho está desligado da fonte de alimentação antes de realizar quaisquer operações de manutenção; nunca use uma máquina de limpeza a vapor para limpar o aparelho - risco de choques elétricos.

⚠ Não utilize produtos de limpeza abrasivos ou agressivos, tais como sprays limpa-vidros, produtos de limpeza corrosivos, fluidos inflamáveis, ceras de limpeza, detergentes concentrados, lixívia ou produtos de limpeza que contenham produtos derivados do petróleo em peças de plástico, no interior e nos revestimentos das portas ou juntas. Não utilize rolos de cozinha, esfregões de metal abrasivos, ou outros acessórios de limpeza agressivos.

ELIMINAÇÃO DA EMBALAGEM

O material da embalagem é 100% reciclável,

conforme indicado pelo símbolo de reciclagem 

As várias partes da embalagem devem ser eliminadas de forma responsável e em total conformidade com as normas estabelecidas pelas autoridades locais.

ELIMINAÇÃO DE ELETRODOMÉSTICOS

Este aparelho é fabricado com materiais recicláveis ou reutilizáveis.

Elimine-o em conformidade com as normas de eliminação de resíduos locais.

Para obter mais informações sobre o tratamento, recuperação e reciclagem de eletrodomésticos, contacte as autoridades locais, o serviço de recolha de resíduos domésticos ou a loja onde adquiriu o aparelho. Este aparelho está marcado em conformidade com a Diretiva Europeia 2012/19/EU relativa aos Resíduos de Equipamentos Elétricos e Eletrónicos (REEE).

Ao assegurar a eliminação correta deste produto, estamos a proteger o ambiente e a saúde humana contra riscos negativos.

O símbolo  no produto, ou nos documentos que acompanham o produto, indica que este aparelho não deve ser tratado como resíduo doméstico e deve ser transportado para um centro de recolha adequado para proceder à reciclagem do equipamento elétrico e eletrónico.

SUGESTÕES PARA POUPAR ENERGIA

Para garantir uma ventilação adequada, siga as instruções de instalação.

Uma ventilação insuficiente na parte de trás do produto aumenta o consumo de energia e diminui a eficiência do arrefecimento.

A abertura frequente da porta poderá resultar num consumo de energia acrescido.

A temperatura interna do aparelho bem como o consumo de energia podem ser afetados pela temperatura ambiente, assim como pelo local onde se encontra o aparelho. Ao regular a temperatura deve-se ter em consideração estes fatores. Reduza ao mínimo a abertura da porta.

Os alimentos congelados devem ser descongelados no compartimento frigorífico. A baixa temperatura dos produtos congelados arrefece os alimentos no compartimento frigorífico.

Deixe arrefecer os alimentos e as bebidas quentes antes de os colocar no aparelho.

O posicionamento das prateleiras no compartimento frigorífico não tem impacto na utilização eficiente da energia. Os alimentos devem ser colocados nas prateleiras de forma a garantir uma circulação de ar adequada (os alimentos não se devem tocar e deve ser mantida uma distância entre estes e a parede posterior).

Pode aumentar a capacidade de armazenamento de alimentos congelados, retirando as gavetas e, se existir, a prateleira Stop Frost. Os sons produzidos pelo compressor são perfeitamente normais, pelo que não deve preocupar-se.

AS VÁRIAS FUNÇÕES E POSSIBILIDADES

Informação sobre a tecnologia de refrigeração de última geração

Frigoríficos com a tecnologia de refrigeração de última geração têm um sistema de funcionamento diferente dos frigoríficos estáticos. Noutro frigoríficos pode verificar-se a formação de gelo no compartimento do congelador devido às aberturas da porta e à humidade nos alimentos. Esses frigoríficos têm de ser descongelados com regularidade; é necessário desligar o frigorífico periodicamente, passar os alimentos congelados para recipientes adequados e remover o gelo formado no compartimento do congelador.

Em frigoríficos com a tecnologia de refrigeração de última geração, uma ventoinha bombeia o ar frio e seco, uniformemente, para o frigorífico e os compartimentos do congelador. O ar frio refrigera os seus alimentos, de forma equilibrada e homogênea, prevenindo humidade e formação de gelo.

No compartimento do frigorífico, o ar soprado pela ventoinha, instalada na parte superior do compartimento do frigorífico, é arrefecido enquanto passa pela folga atrás da conduta de ar. Em simultâneo, o ar é soprado para fora através dos orifícios na conduta de ar, sendo distribuído uniformemente por todo o compartimento do frigorífico.

Uma vez que não existe nenhuma passagem de ar entre os compartimentos do congelador e do frigorífico, não se verifica qualquer mistura de odores.

O resultado, é um frigorífico com tecnologia de arrefecimento de última geração fácil de utilizar, que lhe proporciona muito espaço e uma boa aparência estética.

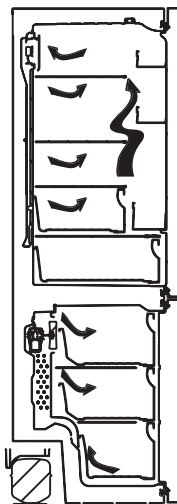

Visor e painel de controlo

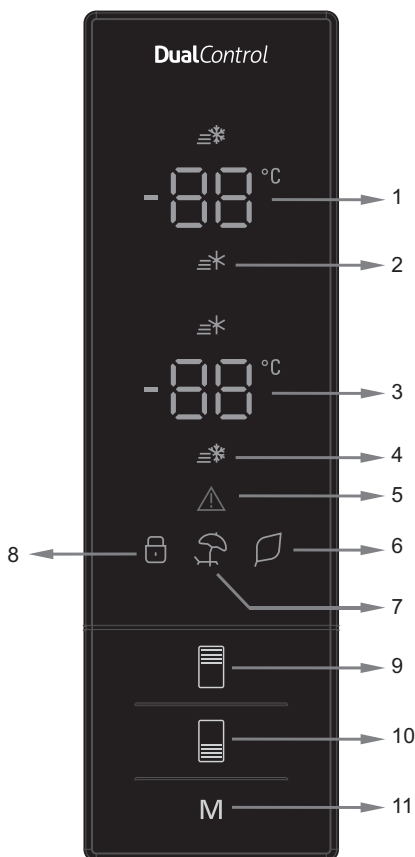

Utilização do painel de controlo

1. Ecrã do valor definido para o frigorífico.
2. Indicador de super refrigeração.
3. Ecrã do valor definido para o congelador.
4. Indicador de super congelação.
5. Símbolo do alarme.
6. Símbolo do modo de economia.
7. Símbolo do modo de férias.
8. Símbolo de bloqueio de segurança para crianças.
9. Permite a modificação do valor definido para o frigorífico e a ativação do modo de super refrigeração, se desejar. O frigorífico pode ser definido para 8, 6, 5, 4, 2 °C e super refrigeração.
10. Permite a modificação do valor definido para o congelador e a ativação do modo de super congelação, se desejar. O congelador pode ser definido para -16, -18, -20, -22, -24°C e super congelação.
11. Permite a ativação dos modos (economia, férias...), se desejar.

Operação do seu frigorífico

Modo de Super congelação

Como utilizar?

- Prima o botão de regulação do congelador até aparecer o símbolo de Super congelação no ecrã.
- O aviso sonoro emite um sinal de duplo bip. O modo é definido.

Durante este modo:

- É possível ajustar a temperatura do frigorífico e do modo de super refrigeração. Neste caso, o modo de super congelação continua ativo.
- Não é possível selecionar o modo de economia nem o modo de férias.
- O modo de super congelação pode ser cancelado com a mesma operação de seleção.

Nota: O modo Super Congelação será cancelado automaticamente após 24 horas ou se a temperatura do sensor do congelador estiver abaixo de -25 ° C

Modo de super refrigeração

Como utilizar?

- Prima o botão de regulação do frigorífico até aparecer o símbolo de super refrigeração no ecrã.
- O aviso sonoro emite um sinal de duplo bip. O modo é definido.

Durante este modo:

- É possível ajustar a temperatura do congelador e do modo de super congelação. Neste caso, o modo de super refrigeração continua ativo.
- Não é possível selecionar o modo de economia nem o modo de férias.
- O modo de Super cool (super refrigeração) pode ser cancelado com a mesma operação de seleção.

Modo de economia

Como utilizar?

- Prima o “botão de seleção do modo” até aparecer o símbolo de economia.
- Se não for premido nenhum botão durante 1 segundo, o modo é definido. O símbolo do modo de economia pisca 3 vezes. Quando o modo estiver definido, o aviso sonoro emite um sinal de duplo bipe.
- Os segmentos da temperatura do frigorífico e do congelador exibem “E”.
- O símbolo do modo de economia e o E permanecem acesos enquanto o modo estiver ativo.

Durante este modo:

- O congelador pode ser ajustado. Quando o modo de economia for cancelado, os valores de definição selecionados são mantidos.
- O frigorífico pode ser ajustado. Quando o modo de economia for cancelado, os valores de definição selecionados são mantidos.
- É possível selecionar os modos super refrigeração e super congelação. O modo de economia é cancelado automaticamente e o modo selecionado é ativado.
- O modo de férias pode ser selecionado após o cancelamento do modo de economia. Em seguida, é ativado o modo selecionado.
- Para cancelar, tem apenas de premir o botão de seleção do modo.

Modo de férias

Como utilizar?

- Prima o “botão de seleção do modo” até aparecer o símbolo do modo de férias
- Se não for premido nenhum botão durante 1 segundo, o modo é definido. O símbolo do modo de férias pisca 3 vezes. Quando o modo estiver definido, o aviso sonoro emite um sinal de duplo bipe.
- O segmento da temperatura do frigorífico exibe “--”.
- O símbolo do modo de férias e “--” permanecem acesos enquanto o modo estiver ativo.

Durante este modo:

- O congelador pode ser ajustado. Quando o modo de férias for cancelado, os valores de definição selecionados são mantidos.
- O frigorífico pode ser ajustado. Quando o modo de férias for cancelado, os valores de definição selecionados são mantidos.
- É possível selecionar os modos super refrigeração e super congelação. O modo de férias é cancelado automaticamente e o modo selecionado é ativado.



- O modo de economia pode ser selecionado após o cancelamento do modo de férias. Em seguida, é ativado o modo selecionado.
- Para cancelar, tem apenas de premir o botão do modo.

Drink cool mode (modo bebida fresca)

Como utilizar?

- Este modo é utilizado para refrigera as bebidas durante um período ajustável.

Durante este modo:

- Prima o botão do congelador durante 5 segundos.
- Uma animação especial iniciará no ecrã de valores definidos do congelador e o 05 piscará
- no ecrã de valores mais frios definidos.
- Prima o botão do frigorífico para ajustar o período de tempo (05 - 10 - 15 - 20 - 25 - 30 minutos).
- Quando seleciona o período de tempo, os números piscam 3 vezes no ecrã e soa um sinal sonoro de duplo bipe.
- Se não for premido nenhum botão no espaço de 2 segundos, o período de tempo é definido.
- A contagem decrescente começa minuto a minuto a partir da definição do período de tempo.
- No ecrã, pisca o tempo restante.
- Para cancelar este modo, prima o botão de regulação do congelador durante 5 segundos.



Função de bloqueio de segurança para crianças

Como utilizar?

- Prima os botões do congelador e do frigorífico em simultâneo, durante 5 segundos.

Ativar o bloqueio de segurança para crianças

- Premere simultaneamente i tasti Congelatore e Frigorifero per 5 secondi.

Durante este modo:

- Prima os botões do congelador e do frigorífico em simultâneo, durante 5 segundos.

Nota: o bloqueio de segurança para crianças é também desativado se houver uma falha de energia elétrica ou se o frigorífico for desligado da corrente elétrica.



Modo de proteção de ecrã

Como utilizar?

- Este modo é ativado quando prime o botão de seleção do modo durante 5 segundos.
- Se não for premido nenhum botão no espaço de 5 segundos com o modo ativo, as luzes do painel de controlo apagam.
- Se premir qualquer botão com as luzes do painel de controlo desligadas, são exibidas as atuais definições no ecrã e pode efetuar o ajuste que desejar. Caso não cancele o modo de proteção de ecrã nem premir nenhum botão durante 5 segundos, o painel de controlo volta a apagar.
- Para cancelar o modo de proteção de ecrã, volte a premir o botão de seleção do modo durante 5 segundos.
- Com o modo de proteção de ecrã ativo, pode também ativar o bloqueio de segurança para crianças.

Regulações da temperatura do frigorífico

- O valor da temperatura inicial para o indicador de regulação do frigorífico é de +4 °C.
- Prima o botão do frigorífico uma vez.
- Quando prime este botão pela primeira vez, aparece o último valor no indicador de regulação do frigorífico.
- Sempre que premir este botão, é definida uma temperatura inferior. (+8°C, +6°C, +5°C, +4°C, +2°C, super refrigeração)
- Quando prime o botão de regulação do frigorífico até aparecer o símbolo de super refrigeração, e se não premir mais nenhum botão durante 1 segundo, pisca o símbolo de super refrigeração.
- Se continuar a premir, recomeça em +8°C.
- O valor de temperatura selecionado antes do modo de férias, modo de super congelação, modo de super refrigeração ou modo de economia, é novamente adotado após o respetivo modo terminar ou ser cancelado. O aparelho continua a trabalhar com este valor de temperatura.



Regulações da temperatura do congelador

- O valor da temperatura inicial para o indicador de regulação do congelador é de -18 °C.
- Prima o botão de regulação do congelador uma vez.
- Quando prime este botão pela primeira vez, o último valor definido pisca no ecrã.
- Sempre que premir este botão, é definida uma temperatura inferior (-16 °C, -18 °C, -20 °C, -22 °C, -24 °C, super congelação).
- Quando prime o botão de regulação do congelador até aparecer o símbolo e super congelação, e se não premir mais nenhum botão durante 1 segundo, pisca o símbolo de super congelação.
- Se continuar a premir, recomeça em -16°C.
- O valor de temperatura selecionado antes do modo de férias, modo de super congelação, modo de super refrigeração ou modo de economia, é novamente adotado após o respetivo modo terminar ou ser cancelado. O aparelho continua a trabalhar com este valor de temperatura.



Avisos relativos aos ajustes da temperatura

- Os ajustes da temperatura devem ser efetuados de acordo com a frequência de abertura da porta e a quantidade de alimentos guardados no interior do frigorífico.
- Não passe para outro ajuste antes de concluir um ajuste.
- Após ter sido ligado à corrente elétrica e até estar completamente arrefecido, o seu frigorífico deverá ser operado até 24 horas sem interrupção, de acordo com a temperatura ambiente. Neste período, não abra as portas do seu frigorífico com frequência nem coloque demasiados alimentos dentro do mesmo.
- É aplicada uma função de atraso de 5 minutos para evitar danos ao compressor do seu frigorífico, quando desliga a ficha e então a liga novamente para fazê-lo funcionar ou quando ocorre uma interrupção de energia. O seu frigorífico começará a trabalhar normalmente após 5 minutos.
- O seu frigorífico destina-se a ser utilizado nos intervalos de temperatura ambiente especificados nas normas, de acordo com a classe climática indicada na etiqueta informativa. Não recomendamos a utilização do seu frigorífico fora dos limites de temperatura especificados em termos de eficácia de arrefecimento.
- Este aparelho foi concebido para a utilização a uma temperatura ambiente entre 10°C e - 43°C.

Classe Climática	T. amb. (°C)
SN:	De 10 a 32 °C
ST:	De 16 a 38 °C;
N:	De 16 a 32 °C
T:	De 16 a 43 °C

Acessórios

Função “Twist Ice” (Em alguns modelos)

- Retire a cuvete
- Encha a água até à linha.
- Coloque a cuvete na sua posição original
- Quando os cubos de gelo estiverem formados, rode a alavanca que os cubos de gelo caíam na caixa de gelo.

Nota:

- não encha a caixa de gelo com água para fazer gelo; caso contrário, pode danificá-la.
- A deslocação do dispositivo para produção de gelo pode ser difícil com o frigorífico em funcionamento. Neste caso, retire as prateleiras de vidro para o limpar.

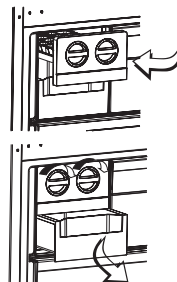

Cuvete (Em alguns modelos)

- Encha a cuvete de gelo com água e coloque-a no compartimento do congelador.
- Depois de a água ter-se transformado completamente em gelo, poderá torcer a cuvete, conforme mostrado abaixo, para retirar os cubos de gelo.



Prateleira de refrigeração (Em alguns modelos)

Manter os alimentos num compartimento de refrigeração, em vez de no compartimento do congelador ou do frigorífico, permite que estes preservem a sua frescura e sabor durante mais tempo, assim como uma aparência fresca.

Quando o tabuleiro de refrigeração estiver sujo, retire-o e lave com água.

(A água congela a 0 °C, mas os alimentos que contêm sal ou açúcar congelam a temperaturas inferiores a esta) Normalmente, o compartimento de refrigeração é utilizado para armazenar peixe cru, alimentos em conserva ligeira, arroz, etc.

Não coloque alimentos que deseja congelar ou cudevtes de gelo na prateleira de refrigeração.

Remoção da prateleira de refrigeração

- Puxe a prateleira de refrigeração, na sua direção, deslizando-a ao longo das calhas.
- Puxe e eleve a prateleira de refrigeração da calha e remova-a do frigorífero.

Gaveta do congelador

A gaveta do congelador permite que os alimentos sejam mantidos com mais regularidade.

Remoção da gaveta do congelador;

- Puxe a gaveta o mais longe possível
- Puxe a frente da gaveta para cima e para fora.

! Faça o inverso da mesma operação para repor o compartimento deslizante.

Nota: Segure sempre o puxador da gaveta enquanto a remove.

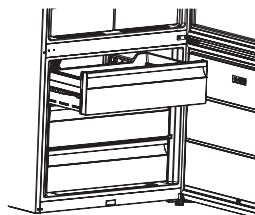

Controlo da humidade

Quando o Controlo de Humidade está na posição fechada permite que as frutas e os legumes frescos sejam conservados durante mais tempo.

Se a gaveta estiver completamente cheia, abra o novo mostrador localizado na frente da gaveta. Isso permite que o ar na gaveta e a taxa de umidade sejam controlados e a vida útil dos alimentos na gaveta será aumentada.

Se observar condensação na prateleira de vidro, o Controlo de Humidade deverá ser colocado na posição aberta.

Prateleira ajustável da porta (Em alguns modelos)

É possível efetuar cinco ajustes de altura diferentes para proporcionar as áreas de armazenamento de que necessita, através da prateleira ajustável da porta.

Para alterar a posição da prateleira ajustável da porta;

levante a parte da frente da prateleira (1) e desloque a prateleira ajustável da porta (2), com as duas mãos (Fig. 1), para cima ou para baixo

Antes de soltar a prateleira da porta, verifique se a mesma está localizada nas posições da porta.



Fig. 1

Função “Active Oxygen” (Em alguns modelos)

A função “Active Oxygen” distribui iões negativos que neutralizam as partículas de odor desagradável e poeira no ar, melhorando a frescura dos alimentos.

Através da remoção destas partículas do ar no frigorífico, a função “Active Oxygen” melhora a qualidade do ar e elimina odores.

- Esta função é opcional. Pode não estar disponível no seu produto.
- A localização do seu dispositivo ionizador pode variar de produto para produto.

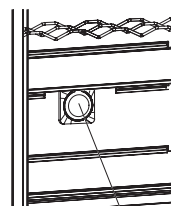

Função “Active Oxygen”

Filtro “Active Fresh” (Em alguns modelos)

A tecnologia do filtro “Active Fresh” ajuda a remover gás etileno (um bioproducto naturalmente libertado por alimentos frescos) e odores desagradáveis da gaveta para fruta e legumes. Desta forma, os alimentos mantêm-se frescos durante mais tempo.

- Il dispositivo Active Fresh Filter deve essere pulito una volta all'anno. Il filtro dovrà essere posto per due ore in forno alla temperatura di 65°C.
- Per pulire il filtro, rimuovere il coperchio posteriore del vano del filtro tirandolo in direzione della freccia (A).
- Il filtro non deve essere lavato con acqua o detersivi.

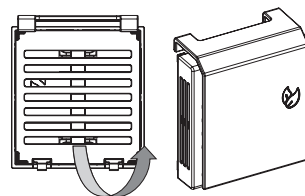

Notas: A posição de montagem do filtro pode variar dependendo do design da gaveta. Por favor, veja as respetivas imagens. Para alguns modelos, o filtro não pode ser instalado como mostrado nas imagens. Neste caso, pode simplesmente ser colocado dentro da gaveta.

Filtro “Active Fresh”

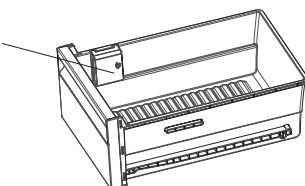

As descrições visuais e de texto na seção de acessórios podem variar de acordo com o modelo do seu aparelho.

Colocar alimentos no vão mais frio do frigorífero



Seus alimentos serão melhor armazenados se os colocar no vão de refrigeração mais apropriado. O vão mais frio fica acima da gaveta.

Para ter uma temperatura baixa nessa área, verifique se a prateleira está localizada no nível desse símbolo, conforme mostrado na ilustração.

Indicador de temperatura (Em alguns modelos)

Para ajudá-lo a regular melhor o seu frigorífero, nós o equipamos com um indicador de temperatura localizado no vão mais frio.

É possível verificar facilmente se a temperatura do vão mais frio é apropriada: quando o indicador mostra "OK", significa que o termostato está regulado corretamente e a temperatura interna está correta.

Como "OK" é mostrado em preto, será difícil ver essa indicação se o indicador de temperatura estiver mal iluminado. Para poder ver esta indicação de forma correta, deve haver luz suficiente.

Se a palavra "OK" não for mostrada, significa que a temperatura é demasiado elevada: Será necessário modificar a configuração do termostato e aguardar 12 horas antes de verificar visualmente a temperatura novamente.

NOTE: Após repetidas aberturas (ou prolongadas) da porta ou depois de colocar alimentos frescos no aparelho, é normal que a indicação "OK" não seja mostrada no indicador de temperatura. Se houver formação anormal de cristais de gelo (parede inferior do aparelho) no evaporador do compartimento do frigorífero (aparelho sobrecarregado, temperatura ambiente elevada, aberturas frequentes da porta), coloque o dispositivo de regulação de temperatura numa posição mais baixa até que os intervalos em que o compressor desliga sejam obtidos novamente.

O limite superior do vão mais frio é indicado pelo lado inferior do adesivo (ponta da seta). A prateleira superior do vão mais frio deve estar no mesmo nível da ponta da seta. O vão mais frio está abaixo deste nível.

Como essas prateleiras são removíveis, verifique se estão sempre no mesmo nível destes limites de zona descritos nos adesivos, para garantir as temperaturas nesta área.

Cada tipo de alimento possui uma temperatura de conservação ideal e, conseqüentemente, um local específico a seguir.

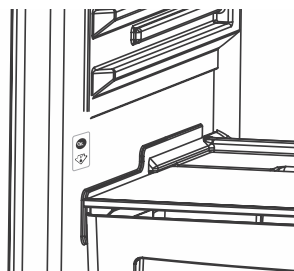

Localizações	Produtos
Prateleiras superiores	Alimentos cozidos, sobremesas e todos os alimentos a consumir bastante rápido
Vão mais frio	Carne, ave, caça e peixe cru tempo máximo de conservação: De 1 a 2 dias. Frutas frescas, carne de porco cozida.
Gaveta para fruta e legumes	Frutas e legumes frescos.
Interior da porta	As prateleiras das portas devem conter garrafas na parte inferior e nas partes superiores produtos com pouco volume e que atualmente estejam a ser consumidos, como iogurte, nata fresca etc. Manteiga, queijo e ovos cozidos devem ser introduzidos em recipientes apropriados.

DISPOSIÇÃO DE ALIMENTOS NO APARELHO

Operação do seu frigorífico

- Para condições operacionais normais, regule o valor da temperatura do vão mais frio do frigorífico, a 4 ° C será suficiente.
- Para reduzir a humidade e o aumento consequente de gelo, nunca coloque líquido em recipientes não selados no frigorífico. O gelo tende a concentrar-se nas partes mais frias do evaporador e, com o tempo, o aparelho exigirá uma descongelação mais frequente.
- Nunca coloque alimentos quentes no frigorífico. Os alimentos quentes devem arrefecer à temperatura ambiente e deve garantir-se uma circulação de ar adequada no compartimento do frigorífico.
- Nada deveria tocar na parede traseira, porque isto formará gelo e as embalagens podem grudar na parede do fundo. Não abra a porta do frigorífico com demasiada frequência.
- Arrume a carne e o peixe limpo (embrulhado em pacotes ou folhas de plástico) que utilizará em 1-2 dias, na secção inferior do compartimento do frigorífero (que fica acima da gaveta), pois esta é a secção mais fria e garantirá as melhores condições de armazenamento.
- Pode colocar fruta e legumes na gaveta para frutas e legumes sem qualquer embalagem.

Algumas recomendações foram especificadas abaixo para a colocação e armazenamento de seus alimentos no compartimento de refrigeração.

Alimento	Tempo máximo de armazenamento	Onde colocar no compartimento do frigorífero
Vegetais e frutas	1 semana	Contentor de legumes
Carne e peixe	2 - 3 Dias	Envolvendo em película de plástico ou sacos ou num recipiente de carne (na prateleira de vidro)
Queijo fresco	3 - 4 Dias	Na prateleira especial da porta
Manteiga e margarina	1 semana	Na prateleira especial da porta
Produtos engarrafados leite e iogurte	Até o prazo de validade recomendado pelo produtor	Na prateleira especial da porta
Ovos	1 mês	Na prateleira do ovo
Alimentos cozidos		Todas as prateleiras

NOTA: Batatas, cebolas e alho não devem ser armazenados no frigorífero.

Compartimento do congelador

- Para condições operacionais normais, a • Utilize o compartimento do congelador do frigorífero para armazenar os alimentos congelados por um longo tempo e para produzir gelo.
- Para obter a capacidade máxima do compartimento do congelador, utilize as prateleiras de vidro nas secções superior e média. Para a secção inferior, utilize a gaveta baixa inferior.
- Recomendamos não colocar os alimentos que devem ser congelados perto dos alimentos já congelados.
- Deve-se congelar os alimentos a congelar (carne, carne moída, peixe, etc.) dividindo-os em doses de modo que possam ser consumidos de uma só vez.
- Não volte a congelar os alimentos congelados depois de descongelados. Isto pode representar um perigo para sua saúde, pois pode causar problemas como intoxicação alimentar.
- Não coloque alimentos quentes no seu congelador antes que arrefeçam. Isto provocaria a deterioração dos outros alimentos congelados anteriormente no congelador.
- Ao comprar alimentos congelados, verifique se foram congelados em condições adequadas e se a embalagem não está rasgada.
- Ao armazenar os alimentos congelados, respeite as condições de armazenamento indicadas na embalagem. Se não houver indicações, o alimento deve ser consumido no menor tempo possível.
- Se houver humidificação na embalagem dos alimentos congelados e um cheiro ruim, os alimentos poderiam ter sido armazenados em condições inadequadas anteriormente e terem deteriorado. Não compre este tipo de alimentos!
- Os prazos de armazenamento de alimentos congelados mudam de acordo com a temperatura

ambiente, a abertura e o fechamento frequentes das portas, as regulações do termostato, o tipo de alimento e o tempo decorrido desde o momento da compra do alimento até o momento em que é colocado no congelador. Siga sempre as instruções da embalagem e nunca exceda o prazo de armazenamento indicado.

Nota; se quiser voltar a abrir a porta do congelador imediatamente após tê-la fechado, esta não se abrirá com facilidade. Isto é absolutamente normal! Depois de alcançar uma condição de equilíbrio, a porta será aberta com facilidade.

Nota importante:

- Uma vez descongelados, os alimentos congelados devem ser cozinhados da mesma forma que os alimentos frescos. Caso não sejam cozinhados após terem sido descongelados, os alimentos congelados NUNCA devem voltar a ser congelados.
- O sabor de algumas especiarias presentes nos pratos cozinhados (anis, manjeriço, agrião, vinagre, especiarias variadas, gengibre, alho, cebola, mostarda, tomilho, manjerona, pimenta preta, etc.) varia, podendo intensificar-se caso sejam armazenadas durante longos períodos de tempo. Por isso, deverá adicionar pequenas quantidades de especiarias aos alimentos congelados ou adicionar a especiaria deseje após descongelar os alimentos.
- O período de armazenamento dos alimentos depende da quantidade de óleo utilizada. Os óleos adequados são a margarina, a gordura de vitela, o azeite e a manteiga e os óleos inadequados são o óleo de amendoim e a gordura de porco.
- Os líquidos devem ser congelados em copos de plástico e os restantes alimentos devem ser congelados em películas ou sacos de plástico.

Carne e peixe	Preparação	Tempo máximo de armazenamento (meses)
Costeletas	Envolvendo numa película	6 - 8
Carne de cordeiro	Envolvendo numa película	6 - 8
Vitela assada	Envolvendo numa película	6 - 8
Cubos de vitela	Em pedaços pequenos	6 - 8
Carne moída	Em embalagens sem utilizar especiarias	1 - 3
Miúdos (peças)	Em pedaços	1 - 3
Salsicha/ salame de Bolonha	Deve ser embalado mesmo se tiver membrana	
Frango e peru	Envolvendo numa película	4 - 6
Ganso e Pato	Envolvendo numa película	4 - 6
Veado, Coelho, Javali	Em doses de 2,5 kg e como filetes	6 - 8
Peixes de água doce (Salmão, Carpa, Barbo, Truta)	Depois de limpar retirando as vísceras e as escamas do peixe, lave e seque; e, se necessário, corte a cauda e a cabeça.	2
Peixe magro; robalo, rodovalho, linguado		4
Peixes gordurosos (Atum, Cavala, sardinha, anchova)		2 - 4
Marisco	Limpo e em sacos	4 - 6
Caviar	Na embalagem, recipiente de alumínio ou plástico	2 - 3
Caracol	Em água salgada, recipiente de alumínio ou plástico	3

NOTA: A carne congelada deve ser cozida como carne fresca depois de descongelada. Se a carne não for cozida após ser descongelada, nunca deve ser congelada novamente.

Vegetais e Frutas	Preparação	Tempo máximo de armazenamento (meses)
Vagens e feijões	Lave e corte em pedaços e deixe ferver em água	10 - 13
Feijões	Debulhe e lave e ferva em água	12
Repolho	Limpe e ferva em água	6 - 8
Cenoura	Limpe e corte em fatias e ferva em água	12
Pimento	Corte o pedúnculo, corte em dois pedaços, retire a parte central e ferva em água	8 - 10
Espinafres	Lavado e ferva em água	6 - 9
Couve-flor	Retire as folhas, corte o coração em pedaços e deixe-a na água com um pouco de suco de limão, por um tempo	10 - 12
Berinjela	Corte em pedaços de 2 cm após a lavagem	10 - 12
Milho	Limpe e embale com o caule ou como milho doce	12
Maçã e pêra	Descasque e fatie	8 - 10
Alperce e Pêssego	Corte em dois pedaços e retire o caroço	4 - 6
Morango e Amora	Lave e retire o pedúnculo	8 - 12
Frutas cozidas	Adicionando 10% de açúcar no recipiente	12
Marisco	Limpe e em sacos	4 - 6
Ameixa, cereja, amora	Lave e retire o pedúnculo	12

Laticínios	Preparação	Tempo máximo de armazenamento (meses)	Condições de armazenamento
Embalagem (Homogeneizar) Leite	Na sua própria embalagem	2 - 3	Leite Puro - na sua própria embalagem
Queijo, exceto queijo branco	Em fatias	6 - 8	A embalagem original pode ser utilizada por um breve período de armazenamento. Deve ser envolvido em papel alumínio para períodos mais longos.
Manteiga, margarina	Na sua embalagem	6	

	Tempo máximo de armazenamento (meses)	Tempo de descongelamento em temperatura ambiente (horas)	Tempo de descongelamento no forno (minutos)
Pão	4 - 6	2 - 3	4-5 (220-225 °C)
Biscoitos	3 - 6	1 - 1,5	5-8 (190-200 °C)
Pastas	1 - 3	2 - 3	5-10 (200-225 °C)
Torta	1 - 1,5	3 - 4	5-8 (190-200 °C)
Massa folhada	2 - 3	1 - 1,5	5-8 (190-200 °C)
Pizza	2 - 3	2 - 4	15-20 (200 °C)

LIMPEZA E MANUTENÇÃO

- **Desligue o frigorífico da corrente elétrica antes de o limpar.**
- Não despeje água para dentro do frigorífico para o lavar.
- Limpe o interior e exterior com um pano suave ou uma esponja utilizando água morna com sabão.
- Retire as peças individualmente e limpe com água com sabão. Não o lave na máquina de lavar loiça.
- Nunca utilize material inflamável, explosivo nem corrosivo, como diluente, gás ou ácido, para a limpeza. Algumas recomendações foram especificadas abaixo para o posicionamento e o armazenamento dos seus alimentos no compartimento de arrefecimento.

Certifique-se de que o seu frigorífico está desligado da corrente elétrica antes de o limpar.

Substituição da iluminação LED

Se o seu frigorífico estiver equipado com iluminação LED, contacte o serviço de assistência uma vez que esta deverá apenas ser substituída por técnicos autorizados.

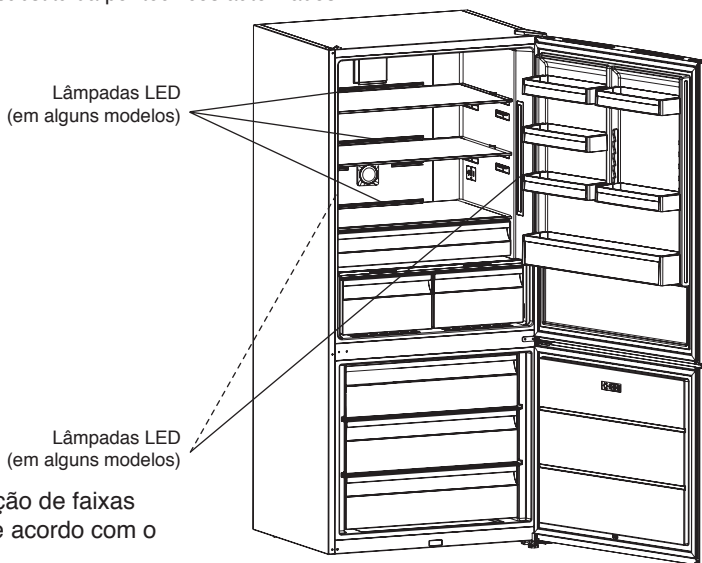

Nota: números e localização de faixas de LED podem divergir de acordo com o modelo.

TRANSPORTE E REPOSICIONAMENTO

- A embalagem original e a espuma podem ser guardadas para um eventual novo transporte (opcionalmente).
- Deve fixar o seu frigorífico com uma embalagem grossa, cintas ou cordas fortes e seguir as instruções de transporte especificadas na embalagem para o novo transporte.
- Retire peças móveis (prateleiras, acessórios, recipientes de legumes, etc.) ou fixe-as no frigorífico, protegendo contra impacto, com auxílio de cinta durante o reposicionamento e transporte.

Transporte o seu frigorífico sempre na vertical.

Reposicionamento da porta

- Não é possível alterar a direção de abertura da sua porta do frigorífico se os respetivos puxadores estiverem instalados na superfície dianteira da porta.
- É possível alterar a direção de abertura da porta em modelos sem puxadores.
- Se for possível alterar a direção de abertura da porta do seu frigorífico, entre em contacto com o Serviço de Assistência Autorizado mais próximo para proceder à alteração da direção de abertura.

ANTES DE CONTACTAR O SEU SERVIÇO PÓS-VENDA

Verificar avisos;

O seu frigorífico avisa caso a temperatura para frigorífico e congelador esteja em níveis inapropriado ou se ocorrer um problema no aparelho. São exibidos códigos de aviso nos indicadores do congelador e do frigorífico.

TIPO DE ERRO	SIGNIFICADO	PORQUÊ	O QUE FAZER
SR	"Aviso de erro"	Existem partes fora de serviço ou houve um erro no processo de arrefecimento	Contacte a assistência com urgência.
SR – Intermitência do valor definido no ecrã do valor definido para o congelador	Comp. congelador. não está suficientemente frio	Este aviso será exibido após uma falha de energia por um longo período	1. Não congele os alimentos descongelados; utilize-os rapidamente. 2. Programe a temperatura do congelador para valores mais frios ou programe o modo de congelação rápida até o compartimento alcançar a temperatura normal. 3. Não coloque alimentos frescos até este erro ficar resolvido.
SR – Intermitência do valor definido no ecrã do valor definido para o frigorífico	"Comp. frigorífico. não está suficientemente frio"	Temperatura ideal para o compartimento do frigorífico é de +4 °C. Se vir este aviso, os seus alimentos estão em risco de deterioração.	1. Programe a temperatura do frigorífico para valores mais frios ou programe o modo de arrefecimento rápido até o compartimento alcançar a temperatura normal. 2. Evite abrir a porta até este erro ficar resolvido.
SR – Intermitência do valor definido no ecrã do valor definido para o frigorífico e congelador	"Aviso - não suficientemente frio"	É a combinação de erro de "não suficientemente frio" para ambos os compartimentos.	Visualizará este erro ao ligar o aparelho. O erro desliga-se quando o compartimento alcançar a temperatura normal
SR – Intermitência do valor definido no ecrã do valor definido para o frigorífico	Compartimento frigorífico demasiado frio	Os alimentos começam a congelar porque a temperatura está demasiado fria	1. Verifique se o !modo de super refrigeração" está ligado 2. Reduza os valores da temperatura do frigorífico
"..."	"Aviso de baixa tensão"	Quando a tensão elétrica é inferior a 170 V, o aparelho funciona no modo fixo.	Não é um erro. Previne danos no compressor. Este aviso desliga quando a tensão voltar ao nível pretendido

Se o seu frigorífero não estiver a funcionar;

- Houve uma falha de energia?
- A ficha está conectada corretamente à tomada?
- É o fusível da tomada a qual a ficha está conectada ou o fusível principal está queimado?
- Há alguma avaria na tomada? Para verificar isso, conecte seu frigorífero a uma tomada que esteja a funcionar corretamente.

Caso o seu frigorífico não esteja a refrigerar o suficiente;

- O ajuste de temperatura está correto?
- A porta do frigorífero é aberta com frequência e deixada aberta por um longo tempo?
- A porta do frigorífero está fechada corretamente?
- Você colocou um prato ou alimento no seu frigorífero que está em contacto com parede do fundo do frigorífero que está a impedir a circulação de ar?
- Seu frigorífero está demasiado cheio?
- Há uma distância adequada entre o frigorífero e as paredes traseira e lateral?
- A temperatura ambiente está dentro dos valores especificados no manual de funcionamento?

Se os alimentos no compartimento do frigorífero estiverem muito frios

- O ajuste de temperatura está correto?
- Há muitos alimentos recentemente colocados dentro do compartimento do congelador? Nesse caso, seu frigorífero poderia arrefecer demais os alimentos dentro do compartimento de refrigeração, pois trabalhará por mais tempo para arrefecer esses alimentos.

Se o seu frigorífico estiver a emitir demasiado ruído a trabalhar;

Para manter o nível de refrigeração definido, o compressor deve ser ativado periodicamente. Os ruídos provenientes do seu frigorífico nesta altura são perfeitamente normais devido e resultam do seu funcionamento. Uma vez alcançado o nível de refrigeração pretendido, a produção de ruídos diminui automaticamente. Caso os ruídos persistam;

- O seu aparelho encontra-se numa posição estável? As pernas do aparelho estão ajustadas?
- Existem objetos por trás do aparelho?
- As prateleiras ou os pratos nas prateleiras estão a vibrar? Reposicione as prateleiras e/ou pratos, se este for o caso.
- Os itens posicionados do frigorífero estão a vibrar ?.

Ruídos Normais;**Som tipo estalido (quebra de gelo):**

- durante a descongelação automática;
- durante o arrefecimento ou aquecimento do aparelho (devido à expansão do material do aparelho).

Som tipo estalido curto: ouvido quando termóstato liga/desliga o compressor.

Ruído do compressor (Ruído normal do motor): Esse ruído significa que o compressor trabalha normalmente. O compressor pode causar mais ruído por um curto período de tempo quando é ativado.

Ruído de borbulhar e salpicar: este ruído é causado pelo fluxo do agente de refrigeração nos tubos do sistema.

Ruído de fluxo de água: ruído normal de fluxo de água para o recipiente de evaporação durante a descongelação;. este ruído é audível durante a descongelação.

Ruído de Sopro de Ar (Ruído normal do ventilador): Este ruído pode ser ouvido no refrigerador No-Frost durante o trabalho normal do sistema devido à circulação de ar.

Se há acumulação de humidade no interior do frigorífico;

- Todos os alimentos estão embalados corretamente? Todos os recipientes foram secos antes de serem colocados no frigorífico?
- As portas do frigorífico são abertas com frequência? A humidade da divisão entra no frigorífico sempre que as portas são abertas. A acumulação de humidade será mais rápida quanto mais frequente for a abertura das portas, nomeadamente, se o a humidade na divisão for elevada.

Se as portas não forem corretamente abertas e fechadas;

- As embalagens dos alimentos impedem o fecho da porta?
- Os compartimentos da porta, prateleiras e gavetas estão devidamente posicionados?
- Os vedantes da porta estão quebrados ou rasgados?
- O seu frigorífico está posicionado numa superfície nivelada?

Se as extremidades da caixa do frigorífico em contacto com o vedante da porta estiverem quentes;

Sobretudo no verão (tempo quente), as superfícies em contacto com o vedante podem ficar mais quentes durante o funcionamento do compressor, isto é normal.

NOTAS IMPORTANTES:

- A função de proteção do compressor será ativada após interrupções repentinas de energia ou após desconectar o dispositivo, porque o gás no sistema de refrigeração ainda não está estabilizado.
Seu frigorífero iniciará após 5 minutos, não há com o que se preocupar.
- Caso não pretenda utilizar o seu frigorífico durante um longo período de tempo (por ex., nas férias de verão), desligue-o. Limpe o seu frigorífico de acordo com a Parte 4 e deixe a porta aberta para evitar a formação de humidade e de maus odores.
- Se o problema persistir, após ter seguido todas as instruções acima, consulte o serviço de assistência autorizado mais próximo.
- O aparelho que adquiriu foi concebido unicamente para uma utilização doméstica, podendo ser utilizado em casa e apenas para os efeitos estabelecidos. Não é indicado para uma utilização comercial ou comum. Se o consumidor utilizar o aparelho duma maneira que não conforme à estas características, enfatizamos que o produtor e o revendedor não serão responsáveis por quaisquer reparações ou avarias que possam ocorrer dentro do período da garantia.

Conselhos para poupar energia

1. Instale o aparelho numa divisão fresca e bem ventilada, afastado da luz solar direta e de qualquer fonte de calor (radiador, fogão... etc.). Se instalar próximo a fontes de calor, utilize uma placa isolante.
2. Deixe arrefecer os alimentos e as bebidas quentes antes de os colocar no frigorífero ou compartimento do congelador.
3. Os alimentos congelados devem ser descongelados no compartimento do frigorífico. A baixa temperatura dos alimentos congelados ajudará a arrefecer o compartimento do frigorífico durante a descongelação, reduzindo a energia necessária.
4. Ao colocar líquidos no aparelho, verifique se eles estão cobertos. Caso contrário, a humidade aumenta dentro do aparelho e o tempo necessário para esfriá-los é mais longo. A cobertura de bebidas e líquidos também ajuda a preservar o respetivo aroma e sabor.
5. Ao colocar alimentos e bebidas no aparelho, abra e feche a porta o mais rápido possível para manter estável a temperatura no interior do aparelho.
6. Mantenha as tampas fechadas de quaisquer compartimentos com diferentes requisitos de temperatura no aparelho (gaveta para fruta e legumes, compartimento de refrigeração ... etc.).
7. Verifique se o vedante da porta está limpo e flexível. Substitua os vedante se estiverem gastas ou danificadas.

PEÇAS E COMPARTIMENTOS DO APARELHO

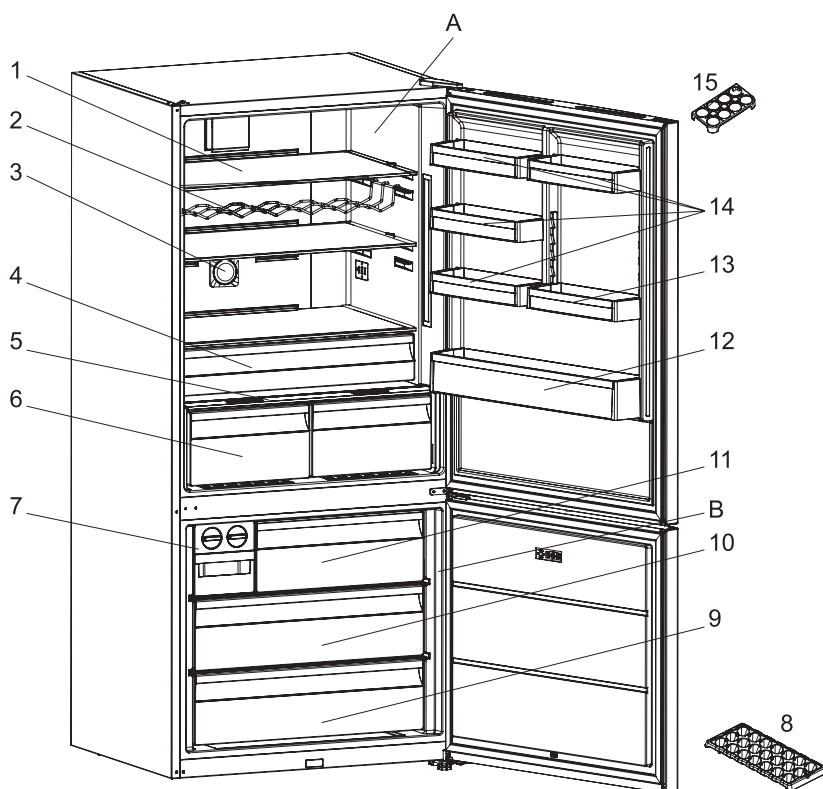

Esta apresentação é meramente informativa sobre as peças do aparelho.
As peças podem variar de acordo com o modelo de aparelho.

- A. COMPARTIMENTO DO FRIGORÍFICO
- B. COMPARTIMENTO DO CONGELADOR

- 1. Prateleiras do compartimento do frigorífico
- 2. Prateleira para garrafas / prateleira para garrafas de vinho *
- 3. Ionizador *
- 4. Prateleira de refrigeração *
- 5. Tampa da gaveta para fruta e vegetais
- 6. Gavetas para frutas e verduras
- 7. Função "Icematic" *
- 8. Cuvetes de gelo *
- 9. Gaveta baixa do congelador
- 10. Gaveta média do congelador
- 11. Gaveta alta do congelador
- 12. Prateleira para garrafas
- 13. Prateleira ajustável da porta * / Prateleira da porta
- 14. Prateleiras da porta do compartimento de refrigeração
- 15. 1 suporte para ovos

* Em alguns modelos



400011233747-2

