

GUIDE D'UTILISATION QUOTIDIENNE



MERCI D'AVOIR CHOISI UN PRODUIT WHIRLPOOL.
Pour un soutien aux utilisateurs encore plus complet,
enregistrez votre appareil à www.whirlpool.eu/register



Téléchargez les **Directives d'utilisation** du
site Web <http://docs.whirlpool.eu>
Suivez les procédures décrites à la dernière
page.

**Veillez lire attentivement le contenu
des *Utilisation, sécurité et Consignes
d'installation* avant d'utiliser votre
appareil.**



Les boulons de transport doivent
être enlevés avant d'utiliser
l'appareil.

Voir les *Utilisation, sécurité et Consignes
d'installation* pour plus d'informations sur
comment enlever les boulons de transport

DESCRIPTION DU PRODUIT

APPAREIL

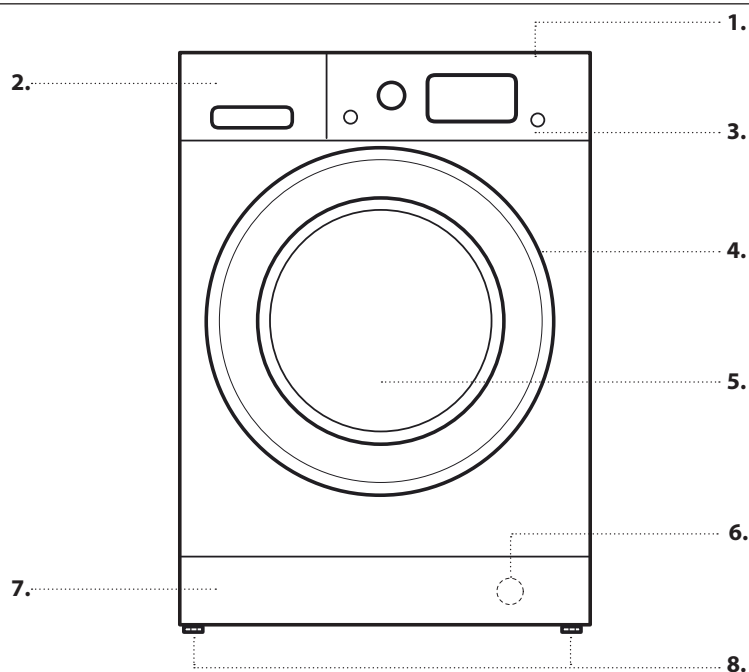

1. Dernier
2. Distributeur de détergent
3. Panneau de commande
4. Poignée du couvercle
5. Porte
6. Filtre à eau - derrière le
panneau de seuil de porte
7. Enlevez le panneau de seuil
de porte
8. Supports réglables (2)

PANNEAU DE COMMANDE

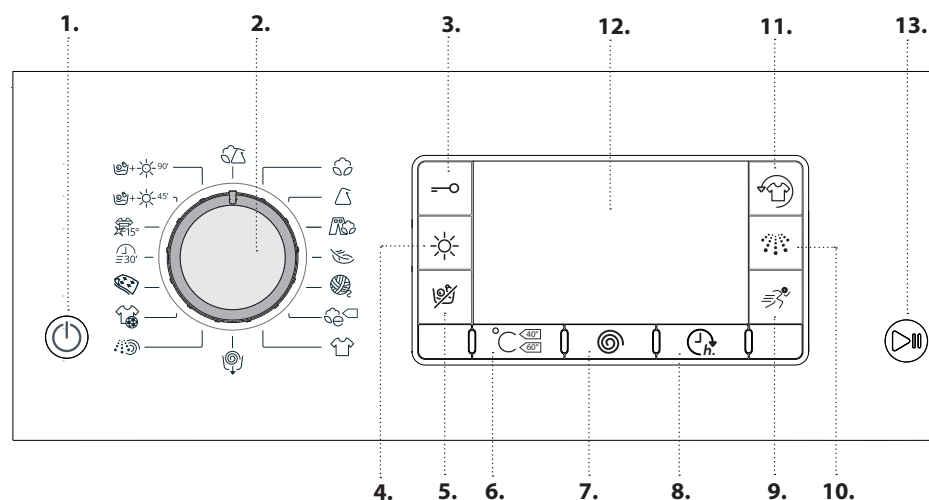

1. Touche On/Off
2. Sélecteur de programme
3. Touche touches Verrouillage
4. Touche Paramètre de séchage
5. Touche Séchage seul
6. Touche Température
7. Touche Essorage
8. Touche Départ différé
9. Touche Rptide
10. Touche Rinçage Intensif
11. Touche FreshCare+
12. Écran
13. Touche Marche/Pause

DISTRIBUTEUR DE DÉTERGENT

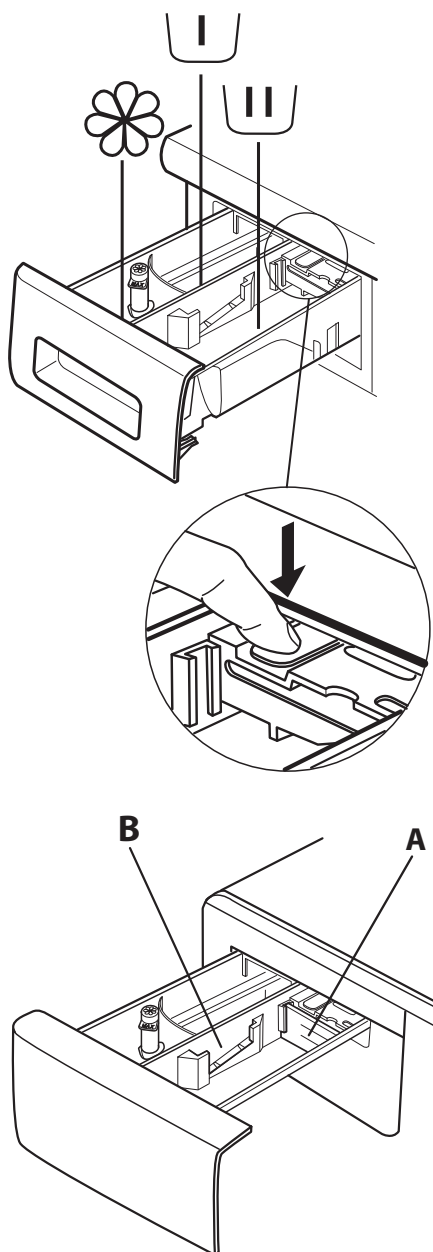

Compartment de pré lavage

- Détergent pour le pré lavage



Compartment de lavage principal

- Détergent pour le lavage principal
- Détachant
- Assouplissant



Compartment adoucissant

- Assouplissant
- Amidon liquide

Versez l'assouplissant ou l'amidon dans le compartiment sans dépasser le niveau " max ".

Bouton déclencheur

(appuyez pour enlever le bac pour le nettoyer).

De préférence, utilisez le séparateur **A** lorsque que vous lavez avec un détergent liquide, pour être certain d'utiliser la bonne quantité de détergent (le séparateur est inclus dans le sac contenant les directives). Insérez le séparateur dans la fente **B** lorsque vous utilisez du détergent en poudre.

PREMIÈRE UTILISATION

Voir la section **UTILISATION QUOTIDIENNE** pour les directives sur la sélection et le démarrage d'un programme.

À la première mise en service, un message s'affiche demandant de sélectionner la langue et l'écran entre automatiquement dans le menu de sélection de la langue. Pour choisir la langue désirée, appuyer sur les touches **C** et **↓**; pour confirmer la sélection, appuyer sur la touche **⊙**. Pour changer de langue, éteindre l'appareil, appuyer simultanément sur les touches **←**, **⊙** et **↻** jusqu'au signal sonore, le menu de sélection de la langue s'affichera à nouveau.

Pour modifier la luminosité de l'écran, qui est réglée sur la valeur moyenne par défaut, éteindre la machine puis appuyer simultanément sur les touches **←**, **☀**, **⊙** jusqu'au déclenchement d'un signal sonore. Appuyer sur les touches **C** et **↑** pour choisir la luminosité souhaitée puis appuyer sur la touche **⊙** pour confirmer.

PREMIER CYCLE DE LAVAGE

Enlevez tout débris de fabrication :



1. Sélectionnez le programme  avec la température réglée à 60 °C.
2. Versez une petite quantité de détergent en poudre dans le compartiment de lavage principal du distributeur de détergent (au maximum 1/3 de la quantité de détergent recommandée par le fabricant pour le linge légèrement sale).
3. Démarrez le programme **sans linge dans le lave-linge/sécheuse** (tambour vide).



UTILISATION QUOTIDIENNE

Pour plus d'information sur les fonctions, vous pouvez demander un guide plus complet ou le télécharger sur le site Web en suivant les directives disponibles à la dernière. 

1. CHARGER LA LESSIVE.

- Préparez votre linge selon les recommandations figurant à la section "TRUCS ET ASTUCES". - Ouvrez la porte et chargez la lessive dans le tambour, sans dépasser la capacité de charge maximum indiquée sur le *Tableau des programmes*. 
- Fermez la porte, poussez jusqu'à ce que vous entendiez le verrou s'enclencher, et assurez-vous que le linge n'est pas pris entre la porte et le joint de caoutchouc. 

2. OUVREZ LE ROBINET

Assurez-vous que le lave-linge/sécheuse est bien branché au conduites principales d'eau. Ouvrez le robinet d'eau. 

3. DÉMARRER L'APPAREIL LAVE-LINGE/SÉCHEUSE.

Appuyez la touche  ; le voyant  clignote lentement.



4. SÉLECTIONNER UN PROGRAMME ET PERSONNALISER LE CYCLE.

Les fonctions suivantes sont disponibles avec cet appareil :

- Lavage seulement
- Lavage et séchage
- Séchage seulement

Lavage seulement

Sélectionnez le programme désiré en utilisant le cadran de réglage PROGRAMME. L'écran indiquera le nom et la durée du cycle. Le lave-linge/sécheuse affiche automatiquement la température maximum et les vitesses d'essorage disponibles pour le programme sélectionné. Au besoin, ajustez la température et/ou la vitesse d'essorage en utilisant les touches correspondantes.

- Appuyez la touche  pour faire défiler progressivement les températures plus basses jusqu'au réglage d'eau froide (" - - " apparaît sur l'écran).
- Appuyez la touche  pour faire défiler progressivement les vitesses d'essorage plus basses jusqu'à ce que le cycle d'essorage soit éteint (" - - " apparaît sur l'écran). Appuyez de nouveau sur la touche pour régler les valeurs les plus élevées.

Sélectionnez les options nécessaires (au besoin).

- Appuyez sur la touche pour sélectionner l'option; le voyant associé à la touche s'illumine.
- Appuyez de nouveau sur la touche pour annuler l'option; le voyant s'éteint.

! Si l'option choisie n'est pas compatible avec le programme choisi, un signal d'avertissement d'anomalie retentit et la mention «Non Sélection» s'affiche. L'option n'est pas sélectionnée.

Lavage et séchage

Pour laver et sécher une charge sans interruption entre les cycles de lavage et séchage, assurez-vous que la charge ne dépasse la charge de séchage maximum autorisé pour le programme sélectionné (voir la colonne " Charge max. pour le cycle de séchage " dans le *Tableau des programmes*).

1. Suivez les directives indiquées au paragraphe "Lavage seulement" pour sélectionner et, au besoin, personnaliser le programme désiré.
2. Appuyez sur  pour sélectionner le mode de séchage désiré. Deux modes de séchage sont disponibles : automatique ou minuterie.

- *séchage automatique avec niveaux qui peuvent être sélectionnés :*

En mode séchage automatique, le lave-linge/sécheuse sèche le linge jusqu'à ce que le degré de séchage soit atteint. Appuyez sur la touche  une fois sélectionne automatiquement le plus haut degré de séchage disponible pour le programme choisi. Appuyez de nouveau sur la touche pour réduire le degré de séchage.

Les niveaux suivants sont disponibles :



Prêt à porter  : conseillé pour le linge exigeant un séchage complet, serviettes éponge et peignoirs par exemple.

Prêt à ranger  : le linge est complètement sec et est prêt à être rangé dans la garde-robe sans être repassé.

Prêt à suspendre  : le linge est légèrement humide pour qu'il ne se froisse pas. Les vêtements doivent être suspendus pour finir de sécher à l'air.

Prêt à repasser  : les vêtements sont laissés assez humide pour faciliter le repassage.



- *Mode séchage par minuterie :*

appuyez sur la touche  plusieurs fois pour régler le temps de séchage. Après le défilement de tous les niveaux de séchage automatique, continuez d'appuyer sur la touche  jusqu'à l'affichage du temps désiré. Vous pouvez choisir des valeurs entre 180 et 30 minutes.

Pour laver une charge de linge plus grande que la charge maximum autorisée pour le séchage (voir la colonne " Charge max. pour le cycle de séchage " dans le *tableau des programmes*), enlevez quelques morceaux de linges une fois que le cycle de lavage est terminé, et avant de débiter le cycle de séchage. Procédez de la manière suivante :



1. Suivez les directives indiquées au paragraphe "Lavage seulement" pour sélectionner et, au besoin, personnaliser le programme désiré.
2. Ne pas sélectionner le cycle de séchage.
3. Une fois que le cycle de lavage est terminé, ouvrez la porte et enlevez quelques morceaux de linge pour réduire la charge. Suivez maintenant les directives pour "séchage seulement".

REMARQUE : toujours permettre une période de refroidissement avant d'ouvrir la porte.

Lorsque vous utilisez les cycles pré-réglés  et , il n'est pas nécessaire de sélectionner et démarrer le cycle de séchage.

Séchage seul

Cette fonction est utilisée simplement pour sécher une charge de linge mouillée, précédemment lavée dans le lave-linge/sécheuse ou à la main.

1. Sélectionnez un programme adéquat pour la lessive vous désirez sécher (p. ex. sélectionnez coton pour sécher une lessive de coton humide).
2. Appuyez sur la touche  pour sécher sans le cycle de lavage.
3. Appuyez sur  pour sélectionner le mode de séchage désiré. Deux modes de séchage sont disponibles: séchage automatique par niveaux ou séchage par temps.

- Séchage automatique avec niveaux qui peuvent être sélectionnés :

En mode séchage automatique, le lave-linge/sécheuse sèche le linge jusqu'à ce que le degré de séchage soit atteint. Appuyez sur la touche  une fois sélectionne automatiquement le plus haut degré de séchage disponible pour le programme choisi. Appuyez de nouveau sur la touche pour réduire le degré de séchage.

Les niveaux suivants sont disponibles :



Prêt à porter : conseillé pour le linge exigeant un séchage complet, serviettes éponge et peignoirs par exemple.

Prêt à ranger : le linge est complètement sec et est prêt à être rangé dans la garde-robe sans être repassé.

Prêt à suspendre : le linge est légèrement humide pour qu'il ne se froisse pas. Les vêtements doivent être suspendus pour finir de sécher à l'air.

Prêt à repasser : les vêtements sont laissés assez humide pour faciliter le repassage.

- Mode séchage par minuterie :



Appuyez sur la touche  plusieurs fois pour régler le temps de séchage. Après le défilement de tous les niveaux de séchage automatique, continuez d'appuyer sur la touche  jusqu'à l'affichage du temps désiré. Vous pouvez choisir des valeurs entre 180 et 30 minutes.

REMARQUE : toujours permettre une période de refroidissement avant d'ouvrir la porte.

5. UTILISER LA BONNE QUANTITÉ DE DÉTERGENT. Tirez sur le bac et versez du détergent dans les compartiments correspondants comme décrit dans "Distributeur De Détergent". Ceci est seulement nécessaire lorsque vous utilisez un programme de lavage seulement ou un programme de lavage et séchage.

6. DIFFÉRER LE DÉMARRAGE D'UN PROGRAMME. Pour régler un programme avec un démarrage différé, voir la section "Options et Fonctions".

7. DÉMARRER UN PROGRAMME.

Appuyez sur la touche MARCHE/PAUSE. Le voyant correspondant s'allume, la porte se verrouille, et le symbole porte ouverte  s'éteint. Pour changer un programme lorsqu'un cycle est en cours, appuyez sur MARCHE/PAUSE pour interrompre le lave-linge/sécheuse (le voyant jaune MARCHE/PAUSE clignote lentement); sélectionnez ensuite le cycle désiré et appuyez sur MARCHE/PAUSE de nouveau. Pour ouvrir la porte lorsque le cycle est en cours, appuyez sur MARCHE/PAUSE; la porte peut être ouverte si le symbole  s'allume. Appuyez sur la touche MARCHE/PAUSE de nouveau pour reprendre le programme là où il a été interrompu.

8. ANNULER UN PROGRAMME EN COURS (AU BESOIN)

Appuyez sur la touche  jusqu'à ce que le lave-linge/sécheuse s'arrête.



Si le niveau d'eau et la température sont assez bas, la porte se déverrouille et peut être ouverte.

La porte demeure verrouillée s'il reste de l'eau dans le tambour. Pour déverrouiller la porte, démarrez le lave-linge/sécheuse, sélectionnez le programme  et éteignez la fonction d'essorage en réglant la vitesse d'essorage à "-".

L'eau se vide et la porte se déverrouille à la fin du programme.

9. ÉTEINDRE LE LAVE-LINGE/SÉCHEUSE À LA FIN DU PROGRAMME.

À la fin du cycle, le mot " Fin de cycle " apparaît sur l'écran. La porte peut seulement être ouverte lorsque le symbole  s'allume. Assurez-vous que le symbole porte déverrouillée est illuminée; ouvrez ensuite la porte et sortez le linge.

Appuyez sur  pour éteindre le lave-linge/sécheuse. Pour économiser de l'énergie, si le lave-linge/sécheuse n'est pas éteint manuellement avec la touche , il s'éteint automatiquement environ 30 minutes après la fin du programme.

Laissez la porte entrouverte pour laisser l'intérieur du lave-linge/sécheuse sécher.

TRUCS ET ASTUCES

RÈGLES POUR SÉPARER LA LESSIVE

- Type de tissu / indications sur l'étiquette (coton, fibres mixtes, synthétiques, laine, articles à laver à la main)
- Couleur (séparez les articles de couleur et le blanc, lavez séparément les articles de couleur neufs)
- Taille (lavez les articles de taille différente ensemble pour améliorer l'efficacité du lavage et la distribution à l'intérieur du tambour)
- Délicats (placez les petits articles – comme les bas de nylon – et les vêtements avec des fermoirs – comme les soutiens-gorges – dans un sac à lessive ou dans une taie d'oreiller avec une fermeture éclair).





VIDEZ LES POCHE

- Les objets comme la monnaie ou les épingles de sûreté peuvent endommager le tambour de l'appareil.

SYMBOLES DE LAVAGE

SUR LES ÉTIQUETTES DE VÊTEMENT

La valeur indiquée dans le symbole de la cuve est la température maximum possible pour laver le vêtement.

-  Mouvement mécanique normal
-  Action mécanique réduite
-  Action mécanique très réduite
-  Lavage à la main uniquement
-  Ne pas laver

NETTOYEZ LE FILTRE À EAU RÉGULIÈREMENT

- Ceci est nécessaire pour empêcher le filtre de se bloquer, ce qui pourrait entraver la vidange de l'eau. Voir la section "Nettoyage et entretien" / "Nettoyer le filtre à eau" dans le guide détaillé qui peut être demandé ou téléchargé à partir du site Web.  [www](http://www.whirlpool.com)

ÉCONOMISEZ DE L'ÉNERGIE ET PROTÉGEZ L'ENVIRONNEMENT

- Restez dans les limites de charge indiquées dans le tableau des programmes optimisera la consommation d'énergie, d'eau, et de détergent, et réduira le temps de lavage.
- Ne dépassez pas la quantité de détergent recommandée par le fabricant du détergent.
- Économisez de l'énergie en utilisant un programme de lavage à 60 °C au lieu d'un programme à 90 °C, ou en utilisant un programme de lavage à 40 °C au lieu de 60 °C. Nous recommandons d'utiliser le programme  60°C pour les vêtements de coton; il est plus long, mais utilise moins d'énergie.
- Pour économiser de l'énergie et du temps lors du lavage et le séchage, sélectionnez la plus haute vitesse d'essorage disponible pour le programme pour réduire la quantité d'eau dans les vêtements à la fin du cycle de lavage.

TABLEAU DES PROGRAMMES

Programme	Températures disponibles	Vit. max. essor. (tr/min)	Séchage	Charge max. pour le cycle de lavage (kg)	Charge max. pour le cycle de séchage (kg)	Durée (minutes)	Détergents et produits additifs			Détergent recommandé	
							Prélavage	Lavage	Assouplissant	Poudre	Liquide
MIXTE	❄️ - 40°C	1000	✓	5,5	5,5		-	●	○		✓
COTON	❄️ - 60°C	1600	✓	10	7		-	●	○	✓	✓
SYNTHÉTIQUES (3)	❄️ - 60°C	1200	✓	5	5		-	●	○	✓	✓
JEANS	❄️ - 40°C	800	✓	5	5		-	●	○		✓
DÉLICATS	❄️ - 30°C	--	✓	1	1		-	●	○		✓
LAINE	❄️ - 40°C	800	✓	2,5	2,5		-	●	○		✓
ECO COTON (1)	❄️ - 60°C	1600	✓	10	7		-	●	○	✓	✓
ECO COTON	❄️ - 40°C	1600	✓	10	7		-	●	○	✓	✓
BLANC	❄️ - 90°C	1600	✓	10	7		● (90°)	●	○	✓	
ESSORAGE + VIDANGE *	-	1600	✓	10	7		-	-	-		
RINÇAGE + ESSORAGE	-	1600	✓	10	7		-	-	○		
SPORT	❄️ - 40°C	600	✓	4,5	4,5		-	●	○		✓
COUETTE	❄️ - 30°C	1000	-	3,5	-		-	●	○		✓
RAPIDE 30'	❄️ - 30°C	800	-	4	-		-	●	○		✓
COULEURS 15°	15°C	1000	✓	5,5	5,5		-	●	○		✓
LAV.&SÉCHAGE 45'	30°C	1600	✓	1	1		-	●	○		✓
LAV.&SÉCHAGE 90'	30°C	1200	✓	2	2		-	●	○		✓

La durée du programme est affichée sur l'écran.

✓ Disponible/facultatif - Non disponible/ne s'applique pas ● Quantité requise ○ Quantité facultative

Pour les programmes de lavage avec des températures supérieures à 50°C, nous recommandons l'utilisation de détergent en poudre plutôt que liquide, et suivez les directives sur l'emballage du détergent.

* Sélectionnez le programme et réglez la vitesse d'essorage à "--" pour vider seulement.

1) Programme de vérification conforme à la norme EN 50229 (Lavage): sélectionnez le programme avec une température de 60°C.

2) Programme coton prolongé: réglez le programme avec une température de 40°C.

3) Programme synthétique long: sélectionner le programme avec une température de 40°C.

Programme de vérification conforme à la norme EN 50229 (Séchage): sélectionner le programme de lavage et sélectionner le degré de séchage «», pour les deux charges. Le premier séchage doit être effectué avec la charge nominale.

La durée du cycle indiquée sur l'écran ou dans le manuel est une approximation calculée à partir de conditions normales. Plusieurs facteurs peuvent influencer la durée de cycle réelle; la pression et la température d'arrivée d'eau, la température ambiante, la quantité de détergent, la grosseur et type de lessive, l'équilibre de la charge, et toute autre fonction sélectionnée.

PROGRAMMES

Suivez les directives indiquées sur le symbole de lavage du morceau de linge.

MIXTE

pour laver les vêtements en coton, lin, fibres synthétiques, et fibres mixtes résistants, sales à légèrement sales.

COTON

pour laver les serviettes, sous-vêtements, linges de lit et de table, etc. en coton et lin résistants, sales à très sales.

SYNTHÉTIQUES

pour laver les vêtements sales en fibres synthétiques (comme le polyester, polyacrylique, viscose, etc.) ou un mélange de coton et fibres synthétiques.

JEANS

Retournez les vêtements sur l'envers avant le lavage et utilisez une lessive liquide.

DÉLICATS

pour laver les vêtements délicats. De préférence, tournez les vêtements à l'envers avant de les laver.

LAINE

Tous les vêtements en laine peuvent être lavés en utilisant le programme « Laine », même ceux portant l'étiquette « lavage main uniquement ». Pour les meilleurs résultats, utilisez des lessives spéciales et ne dépassez pas la charge maximale de linge.

ECO COTON

pour laver les vêtements en coton sales. À 40°C et 60°C, c'est le programme standard pour le coton, et le plus efficace en terme de consommation d'eau et d'énergie.

BLANC

Pour laver des serviettes, sous-vêtements, nappes, draps etc, en coton résistant et en lin, de normalement à très sales. Ce n'est que lorsque la température est sélectionnée à 90°C que le cycle est doté d'une phase de pré-lavage avant la phase de lavage principal. Dans ce cas, il est recommandé d'ajouter de la lessive à la fois dans la section de pré-lavage et de lavage principal.

OPTIONS ET FONCTIONS

OPTIONS disponibles en appuyant directement sur la touche associée

! Si l'option choisie n'est pas compatible avec le programme choisi, un signal d'avertissement d'anomalie retentit et la mention « Non Sélection » s'affiche. L'option n'est pas sélectionnée.

FRESHCARE+

Cette option, lorsqu'elle est associée aux cycles de lavage, en augmente les performances en générant de la vapeur pour inhiber la prolifération des principales sources de mauvaises odeurs à l'intérieur de l'appareil (exclusivement pour le lavage). Après la phase de génération de vapeur, la machine exécute un cycle délicat lors duquel elle fait tourner le panier lentement. Lorsque l'option FRESHCARE+ est associée aux cycles de séchage, elle prévient l'apparition de plis difficiles à éliminer sur les vêtements, grâce à de lentes rotations du panier.

ESSORAGE + VIDANGE

essore la charge de linge pour ensuite vider l'eau. Pour les vêtements résistants.

RINÇAGE + ESSORAGE

rince et essore ensuite. Pour vêtements résistants.

SPORT

pour laver des textiles propres aux vêtements de sport (survêtements, shorts, etc.) peu sales ; pour obtenir d'excellents résultats nous recommandons de ne pas dépasser la charge maximale indiquée dans le "Tableau des programmes". Nous recommandons d'utiliser de la lessive liquide, avec une dose appropriée pour une demi-charge.

COUETTE

conçu pour laver les articles garnis de plumes comme des couettes doubles ou simples, les oreillers et les anoraks. Il est recommandé de charger ces articles garnis dans le tambour avec les bords repliés vers l'intérieur et de ne pas dépasser 3/4 du volume du tambour. Pour un lavage optimal, nous recommandons l'utilisation d'un détergent liquide.

RAPIDE 30'

pour laver rapidement les vêtements légèrement sales : ce cycle dure seulement 30 minutes, économisant temps et énergie. Charge maximum 4 Kg.

COULEURS 15°

Ce cycle aide à protéger les couleurs par un lavage en eau froide (15°C) et il utilise moins d'énergie pour chauffer l'eau tout en offrant des résultats de lavage satisfaisants.. Adapté pour des vêtements légèrement sales, sans taches. Ce cycle propose des résultats de lavage comparables à 40°C mixtes à 15°C seulement.

LAV.&SÉCHAGE 45'

pour laver et sécher rapidement les vêtements en coton et fibres synthétiques légèrement sales. Ce cycle lave et sèche une charge de linge d'un maximum de 1 Kg en seulement 45 minutes.

LAV.&SÉCHAGE 90'

pour laver et sécher rapidement les vêtements en coton et fibres synthétiques. Ce cycle lave et sèche une charge de linge d'un maximum de 2 Kg en seulement 90 minutes.

Le cycle FRESHCARE+ commence à la fin du lavage et se poursuit pendant une durée maximale de 6 heures ; il peut être interrompu à tout moment en appuyant sur n'importe quelle touche du panneau de commandes ou en tournant le bouton. Attendre environ 5 minutes avant d'ouvrir le hublot.

RINÇAGE INTENSIF

L'option permet de sélectionner le type de rinçage désiré pour un maximum de protection des peaux sensibles. Une première pression sur la touche programme le niveau "Extra +1" qui permet d'ajouter un rinçage supplémentaire à ceux normalement prévus par le cycle de manière à éliminer toute trace de lessive. Une deuxième pression sur la touche programme le niveau "Extra +2" qui permet d'ajouter deux rinçages supplémentaires à ceux normalement prévus par le cycle, il est conseillé pour les peaux extrêmement sensibles. Une troisième pression sur la touche programme le niveau

"Extra +3", qui permet d'ajouter 3 rinçages supplémentaires à ceux normalement prévus par le cycle. Cette option activée avec les cycles à une température de 40° permet de supprimer les principaux allergènes tels que les poils de chat, de chien et les pollens.

Un excellent niveau de protection hypoallergénique est obtenu avec les cycles à une température supérieure à 40°. Appuyer une nouvelle fois pour retourner au type de rinçage «Rinçage normal». S'il n'est pas possible de sélectionner ou de modifier le réglage existant, le message "Non Sélection." ou "Non Modifiable" s'affiche.



RAPIDE

Si vous choisissez cette option, la durée de lavage sera réduite jusqu'à 50% en fonction du cycle sélectionné, en garantissant ainsi des économies simultanées en eau et en énergie. Utilisez ce cycle pour des vêtements légèrement sales.

DÉPART DIFFÉRÉ

Pour démarrer le programme sélectionné plus tard, appuyez sur la touche pour régler le délai désiré. Pour annuler le départ différé, appuyez de nouveau sur la touche jusqu'à ce que la valeur "-- h" soit affichée sur l'écran.

TOUCHES VERROUILLAGE

pour verrouiller le panneau de commande, appuyez sur la touche  environ 2 secondes. Quand l'écran affiche le message "TOUCHES VERROUIL. ACTIVÉ", le panneau de commande est bloqué (la seule exception est la touche ). Ceci prévient tout changement non intentionnel des programmes, surtout avec des enfants près de l'appareil. Pour déverrouiller le panneau de commande, appuyez sur la touche  environ 2 secondes.

GUIDE D'ENTRETIEN ET DE DÉPANNAGE

Voir les **Directives d'utilisation** pour les directives sur l'entretien et le dépannage de problèmes.



DOSSIER TECHNIQUE

Le dossier technique, contenant les données de consommation d'énergie, peut être téléchargé à partir du site Web de Whirlpool <http://docs.whirlpool.eu>

CONTACTER LE SERVICE APRÈS-VENTE

Lorsque vous contactez le Service après-vente, vous devez avoir en votre possession les codes indiqués sur l'étiquette adhésive sur le côté intérieur de la porte. Le numéro de téléphone est indiqué dans le livret de garantie.

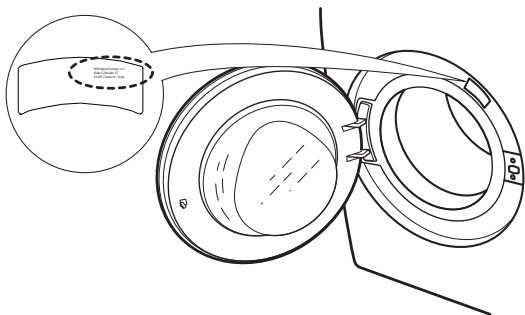

COMMENT RECEVOIR LES DIRECTIVES D'UTILISATION

- > Communiquez avec le Service après-vente
- > Utilisez le code QR



- > Téléchargez le guide du site Web de Whirlpool <http://docs.whirlpool.eu>

Pour cela, vous devez entrer le bon code commercial du produit, indiqué sur l'étiquette adhésive.