

**PROGRAMKNAPP**  
Tryck på knappen P (en eller flera gånger) tills numret på det önskade programmet visas på displayen (P1...Px). Se "Programöversikt" nedan.

**START/ÅTERSTÄLLNING**  
Tryck på denna knapp för att starta det valda programmet. Indikatorn tänds och slocknar sedan när programmet är klart. När luckan öppnas under ett pågående program avbryts programmet tillfälligt. Startindikatorn blinkar. Återstarta programmet genom att trycka på startknappen och stänga luckan inom 3 sekunder.

**AVBRYTT/AV**  
Tryck på denna knapp för att stänga av kontrollpanelen.  
Om knappen trycks in under ett pågående program avbryts det pågående programmet och vatten töms i 1 minut (0:01 visas i displayen).  
Om knappen trycks in när diskmaskinen är avstängd töms vätskor som eventuellt finns i diskmaskinen (1 minuts tömning).

**INNAN DU INSTALLERAR OCH ANVÄNDER DENNA PRODUKT FÖRSTA GÅNGEN BÖR DU NOGRANT LÄSA DENNA SNABBGUIDE OCH MONTERINGSANVISNINGARNA!**

**KONTROLLPANELEN PÅ DENNA DISKMASKIN AKTIVERAS NÄR NÅGON AV KNAPPARNA, FÖRUTOM KNAPPEN AVBRYTT/AV, TRYCKS IN. AV ENERGIBESPARINGSSKÅL AVAKTIVERAS KONTROLLPANELEN AUTOMATISKT EFTER 30 SEKUNDER OM INGET PROGRAM HAR STARTATS.**

**Beskrivning av tillval och display**

**SALTINDIKATOR**  
När denna indikator lyser (vid programmets slut) är det dags att fylla saltbehållaren.

**SKÖLJMEDELSINDIKATOR**  
När denna indikator lyser (vid programmets slut) är det dags att fylla sköljmedelsdoseren.

**DISPLAY FÖR DISKTTID**  
Visar programtiden och den återstående tiden (h:min). När "Fördröjd start" har valts visas tiden som återstår till programstart (h.00). När mindre än en timme återstår visas (0:min). Om meddelandena "Fx Ey" visas på displayen, se sidan 6, kapitel "Vad ska göras om...".

Programöversikt						Förbrukning			Torkning
Program	Tillgängliga tillvalsfunktioner	Ställa in disk i diskmaskinen	Diskmedel	Liter	kWh	Minuter <sup>1)</sup>			
P1	6 <sup>th</sup> sense Sensor	40°-70°C	Fördröjning 1/2 disk mängd	Rekommenderas för vardagsdisk med intorkade matrester.	X	7-15		1.00-1.70	70-172
P2	Fördisk	kallvatten	Fördröjning	Porslin som ska diskas vid senare tillfälle.	—	4.0	0.01	14-16	INGEN
P3	Snabbdisk	45 °C	Fördröjning	Lätt smutsig disk, utan intorkade matrester.	X	11.0	0.85	30-50	INGEN
P4	Eco Eko <sup>2)</sup>	50 °C	Fördröjning 1/2 disk mängd	Normalt smutsig disk. Standardprogram och det mest effektiva i fråga om vatten- och energiförbrukning.	X	10.0	0.922	250	Fullständig
P5	Vardagsdisk	60 °C	Fördröjning 1/2 disk mängd	Normalt till grovt smutsig disk.	X	11.0	1.30	80-95	Fullständig
P6	Ånga		Fördröjning	Programmet inbegriper ånga för rengöring av hårt smutsad disk samt stekpannor och kastruller. Diskgodset behöver inte blötäggas eller diskas av för hand.	X	14.5	1.75	180-190	Fullständig

1) Programdata har inhämtats i enlighet med Europastandard EN 50242 och gäller vid normalvillkor (utan tillvalsfunktioner). Faktiska data kan avvika från de angivna, beroende på rådande villkor. I sensorstyrda program kan avvikelserna vara upp till 20 minuter p.g.a. den automatiska kalibrering som görs av systemet.  
2) Program enligt märkskylten med energidata i överensstämmelse med standard EN 50242. - Anmärkning för testinstitut: För närmare information om det jämförande EN-testet och om andra prover, vänligen kontakta oss på följande adress: "contact@whirlpool.com".

\*Strömförbrukning i påslaget läge: 1,5 W / avstängt läge: 0,5 W

(3 sec)

**FÖRDRÖJD START**  
Tryck på knappen (flera gånger) för att senarelägga programstarten. Indikatorn för fördröjd start tänds. Programstarten kan senareläggas med mellan 1 och 24 timmar. Varje tryck på knappen fördröjer starten med en timme. När indikatorn har nått "h 24" går den tillbaka till "h 00". När denna funktion har valts tänds indikatorn för fördröjd start. Tryck sedan på startknappen. Diskprogrammet startar efter inställd tid.

**1/2 DISKMÄNGD**  
Funktionen kan användas för över- eller underkorgen. Välj ett program och tryck på knappen. Indikatorn tänds. Lampan släcks automatiskt när programmet är slut. Denna funktion kan användas tillsammans med programmen som specificeras i programöversikten.

**TABLETTINSTÄLLNING**  
Denna inställning gör det möjligt att optimera programmets prestanda efter vilken typ av diskmedel som används. Tryck in tablettknappen i 3 sekunder (tills indikatorn tänds) om du använder kombidiskmedel i tablettform (sköljmedel, salt och diskmedel i 1 dos). När pulverdiskmedel eller flytande diskmedel används ska tablettindikatorn på kontrollpanelen vara släckt.



400010769003

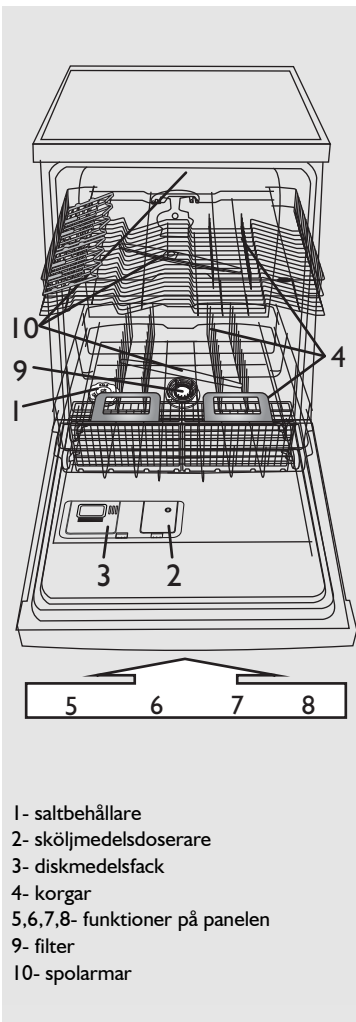

Vattnets hårdhet ska ställas in före det första diskprogrammet eller om vattnets hårdhet har ändrats.

**i** Maskinen är fabriksinställd på medelhårt vatten (nivå 4).

**!** Diskmedel  
När pulverdiskmedel eller flytande diskmedel används ska salt användas och vattnets hårdhet ska ställas in i enlighet med tabellen till höger.  
Salt måste fyllas på även om diskmedelstabletter med salt används.

- Tryck samtidigt in knapparna **PROGRAMVAL** och **AVBRYT/AV** och håll dem intryckta i minst 3 sekunder.
- Den aktuella inställningen av vattnets hårdhet visas på displayen.
- Tryck på programvalsknappen för att öka inställningen. Det går att ställa in värden mellan 1 och 7 (när 7 är inställt och startknappen trycks in går inställningen tillbaka till 1).
- Vänta i 30 sekunder (kontrollpanelen slocknar) eller tryck på knappen start/återställning för att spara inställningen.

1. Fråga din lokala vattenleverantör vad <b>vattenhårheten</b> är...				2. ...ange detta värde på din diskmaskin	SALT krävs
Grader, tyska (°dH)	Grader, franska (°fH)	Grader, engelska (°eH)	Vattnets hårdhetsgrad	Inmatat värde visas på displayen	
0 - 5	0 - 9	0 - 6.3	Mjukt	1	INGEN
6 - 10	10 - 18	7 - 12.6	Normal	2	
11 - 15	19 - 27	13.3 - 18.9	Normalt	3	JA
16 - 21	28 - 37	19.6 - 25.9	Medelhårt-hårt	4	
22 - 28	38 - 50	26.6 - 35	Hårt	5	
29 - 35	51 - 63	35.7 - 44.1	Mycket hårt	6	
36 - 50	64 - 90	44.8 - 62.4	Extremt hårt	7	

Fylla saltbehållaren - Tar bort kalkavlagringar (behövs inte om vattnets hårdhet är inställd på "mjukt"!)

Dagliga kontroller

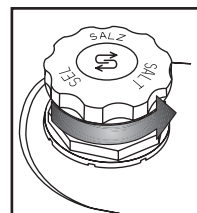

Optisk indikator (beroende på modell).  
Skruva av locket.

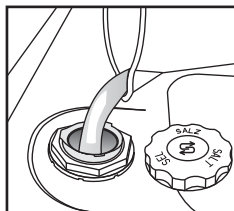

Fyll saltbehållaren med vatten, men endast före den första disken.

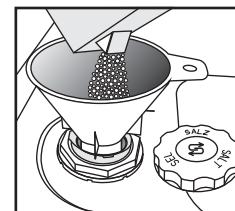

Fyll på salt (fyll aldrig på diskmedel!) min 0,8 kg/max 1 kg

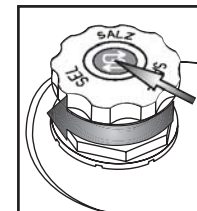

Skruva på locket. Saltet runt locket måste torkas bort. Vissa saltbehållare har en nivåindikator i locket (se nedan hur kontroller görs).



Efter att salt fyllts på ska ett diskprogram startas **omedelbart** (programmet "Fördisk" är **inte** tillräckligt).  
Saltlösning och saltkorn som spillts ut kan orsaka permanenta rostskador på komponenter i rostfritt stål.  
Ingen garanti ges i händelse av reklamation i detta hänseende.



Saltnivåindikatorn kan fortsätta att lysa under flera diskningar. Om vattnets hårdhet är inställd på 1 (mjukt) behövs inget salt och saltindikatorn förblir släckt.

(finns på vissa modeller)

**Saltindikator på kontrollpanelen**



Indikatorn tänds när **DET ÄR DAGS ATT Fylla på salt.**



grön: OK



ofärgad: **BEHÖVER Fyllas på**

**Saltindikator på saltbehållarens lock**

Fylla på sköljmedel (behövs inte när tabletter används). Reglera sköljmedelsdoseringen

## Dagliga kontroller

**2**

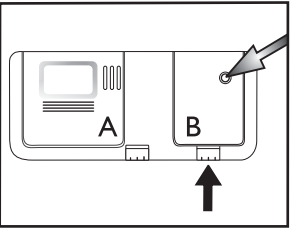

Optisk indikator

Om så behövs, öppna locket B (tryck på den särskilda knappen).

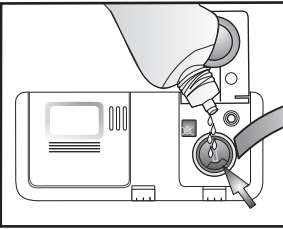



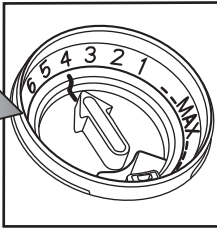

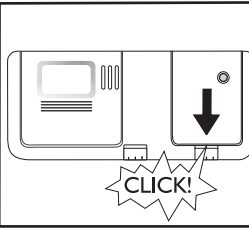

Fyll på sköljmedel till max-strecket ~150 ml



Sköljmedelsdoseringen kan anpassas till diskmedlet som används. Ju lägre inställningen är desto mindre sköljmedel doserar maskinen (fabriksinställning: läge 4). Tryck på knappen för att öppna locket B. Vrid pilen till önskat läge med ett mynt eller dylikt. Glöm inte att stänga locket efter att du har ändrat inställningen av sköljmedelsdoseringen.



CLICK!

 <p>Kontrollera sköljmedelsindikatorn för att kontrollera nivån i behållaren.</p>	<p>(finns på vissa modeller)</p> <p><b>Sköljmedelsindikator på kontrollpanelen</b></p>  <p>Indikatorn tänds när <b>DET ÄR DAGS ATT FYLLA PÅ SKÖLJMEDEL.</b></p>	<p><b>Sköljmedelsindikator på sköljmedelsdoseraren</b></p>  <p>mörk: OK</p>  <p>ofärgad: <b>BEHÖVER FYLLAS PÅ</b></p>
	<p> Använd endast sköljmedel avsedda för diskmaskiner. Utspillt sköljmedel ska <b>omedelbart</b> torkas upp. Det förhindrar att det bildas stora mängder skum som kan få maskinen att fungera felaktigt.</p>	
<p> Om disken blir randig ställer du sköljmedelsdoseren på ett lägre nummer (1–3). Om diskgodset inte är tillräckligt torrt ställer du doseren på ett högre nummer (5–6). Plastartiklar torkar långsammare och det hjälper inte att öka sköljmedelsdoseringen.</p>		
<p> Kombidiskmedel med sköljmedel kan kräva längre program för att vara effektiva. I korta program kan det bli kvar diskmedelsrester (använd i så fall eventuellt pulverdiskmedel). Kombidiskmedel med sköljmedel tenderar att bilda mycket skum.</p>		

Fylla på diskmedel - Använd endast diskmedel som är specifikt framtagna för diskmaskiner och fyll på enligt tillverkarens rekommendationer.

## Daglig användning

**3**

Öppna locket A (tryck på avsedd knapp).

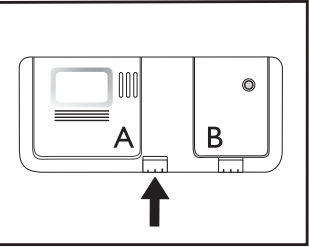

Fyll inte diskmedelsfacket förrän alldeles innan du tänker starta diskprogrammet.

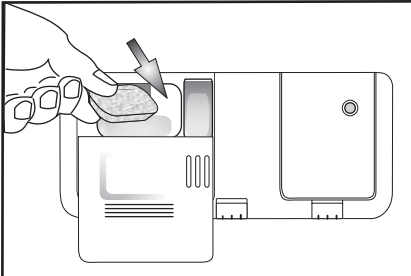

Använd endast en tablett per program och lägg den alltid i diskmedelsfacket.

Vissa typer av diskmedelstabletter kanske inte löses upp ordentligt under de korta programmen (Ömtåligt, Snabbdisk, Handdisk). Om du lägger diskmedelstabletten på maskinens botten kan upplösning och diskning förbättras.

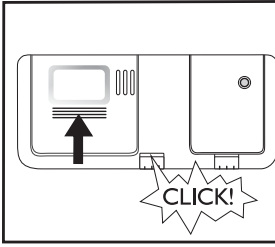

Stäng locket genom att trycka på det.

CLICK!

## ÖVERKORG - beroende på modell

## Ställa in disk i korgarna

- 4 A - Justerbara vingar (2 eller 4):** I horisontellt läge passar de för koppar och långa köksredskap samt glas på fot.

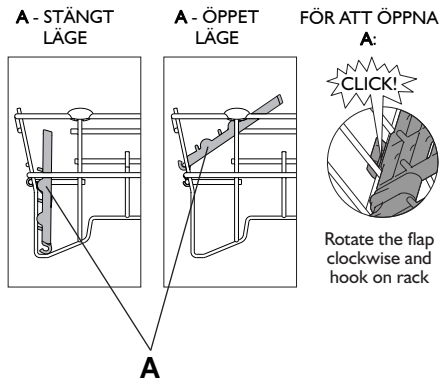

- B - Bestickkorg:** Den kan placeras i överkorgen när "Halv disk mängd/Multizone" har valts. **Gallret (F)** bör avlägsnas.

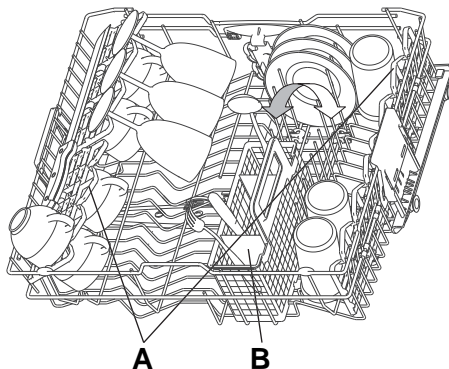

### Justering av överkorgens höjd (på vissa modeller).

Det är praktiskt att kunna ställa överkorgen i olika höjdlägen: i det övre läget för att få mer utrymme i underkorgen och i det nedre för att få plats med glas på fot i överkorgen.

- Ta tag i de två sidohandtagen (C) (som måste vara på samma höjd) och lyft överkorgen uppåt eller skjut den nedåt.

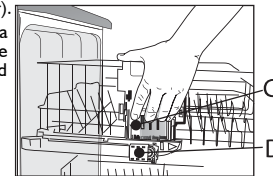

### Hur du tar bort överkorgen (på vissa modeller)

Det är praktiskt att kunna ta ut överkorgen för att ställa skrymmande gods i underkorgen.

- Öppna de två spärrarna (D) för att ta ur överkorgen (när överkorgen är på plats måste spärrarna alltid vara stängda).

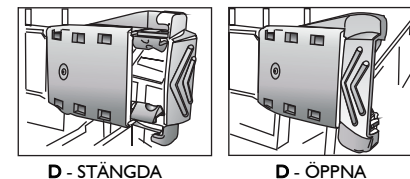

## UNDERKORG - beroende på modell

### E - Bestickkorg.

**F - Galler:** Håller besticken åtskilda, vilket ger bättre diskresultat.

**G - Vertikala tallriksställ:** dessa kan fällas ned för att ge plats åt kastruller.

**H - Sidostöd med fällbara vingar (på vissa modeller):** hyllorna kan användas för långa köksredskap eller koppar.

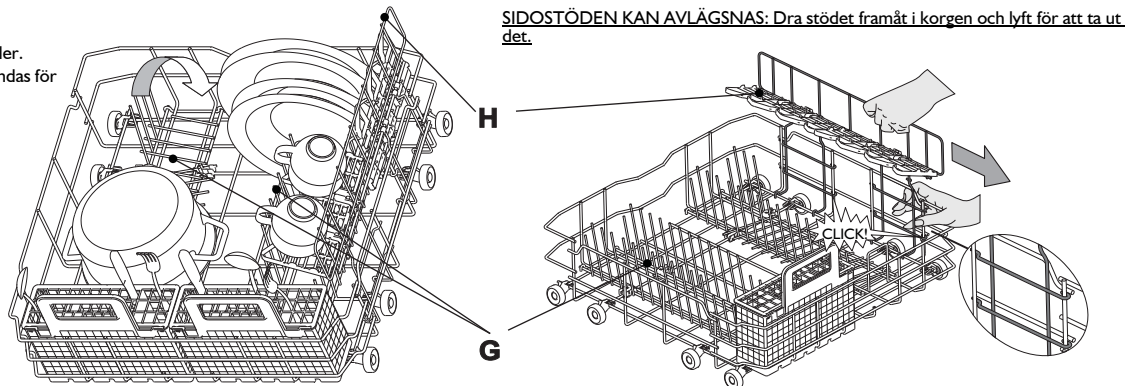
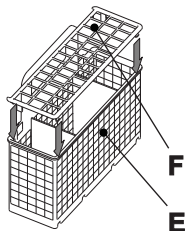

**SIDOSTÖDEN KAN AVLÄGSNAS:** Dra stödet framåt i korgen och lyft för att ta ut det.

**5**



Ställ skålar, glas och dylikt upp och ner så att de inte fylls med vatten och se till att diskgodset inte hindrar spolarmarna från att rotera obehindrat. Diska endast diskgodset som tål maskindisk. Diska aldrig föremål i trä, aluminium, tenn, silverbestick eller porslän med dekorationer (utan glasyr) i diskmaskinen. Disken (tallriker, skålar, kastruller) måste ställas på rätt sätt i korgarna så att vattnet kan rinna av!

Påslagning av maskinen Tryck på någon av knapparna (förutom AVBRYT/AV) så att kontrollpanelen tänds och så att du kan börja programmeringen.

SV - 4 -

## Välj program

# 6

### Programöversikt

Det maximala antalet program illustreras i kapitlet "Informationsblad". De program som finns på din maskin hittar du på panelen (sidan 1).



Välj program enligt bifogad Programöversikt (sidan 1).

Programtiden beror på yttre villkor, t.ex. vattentemperatur och vattentryck i bostaden.

Du bör köra ett diskprogram med hög temperatur (t.ex. Intensive 65) åtminstone en gång i månaden. Det motverkar dålig lukt och gör att maskinen förblir ren och fungerar korrekt.

## Diskprogram

# 7

Diskmaskinsluckan måste vara stängd och vattenkranen måste vara öppen.

### Pausa programmet (t.ex. för att ställa in mer disk):

- Öppna luckan försiktigt (programmet pausas) och ställ in disken (se upp, **HET ånga kan strömma ut!**).
- Tryck på **startknappen** och stäng luckan inom 3 sekunder (programmet återstartar från den punkt där det avbröts).

### Avbryta ett pågående program:

- Öppna luckan, tryck på knappen **AVBRYT/AV** och stäng luckan
- (Vatten töms i upp till 1 minut när maskinen stängs av).

### Ändra ett pågående program:

- Öppna luckan, tryck på knappen **AVBRYT/AV** för att avbryta det pågående programmet och stäng luckan.
- (Vatten töms i upp till 1 minut när maskinen stängs av).
- Öppna luckan och tryck på någon av knapparna, förutom **AVBRYT/AV**, för att slå på maskinen.
- Välj ett nytt program.
- Tryck på **startknappen** och stäng luckan inom 3 sekunder.

## Stäng av maskinen. Allt är OK...

# 8

När programmet är klart går maskinen automatiskt över till **viloläge**. Alla indikatorlampor slocknar.

Var försiktig när du öppnar luckan: akta dig för ångan som strömmar ut.

Töm maskinen. Börja med underkorgen för att undvika att vattendroppar från diskgodset i överkorgen droppar ned på diskgodset i underkorgen.

## Rengöring och underhåll

# 9

**Filter**  
Kontrollera och rengör vid behov

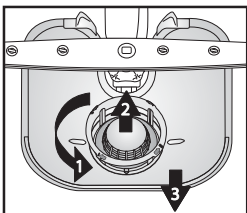

Skruva loss mikrofiltret (1), ta ut det (2) och ta ut det finmaskiga filtret (3)...

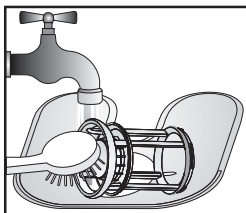

Skölj under rinnande vatten...

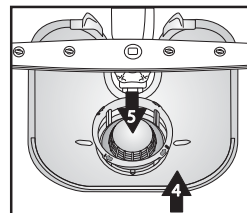

Sätt i

Skruva tillbaka mikrofiltret. NOTERA MÄRKNINGEN!

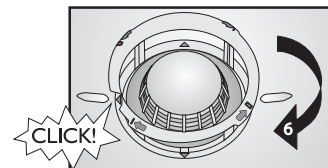

## Ta själv hand om smärre fel...

# 10

**Spolarmar**  
Rengör och ta bort igensättningar/smuts.

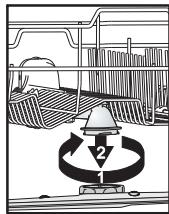

Skruva loss och ta bort den övre armen...

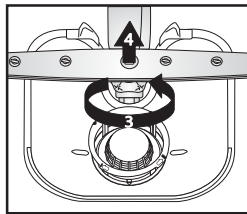

Skruva loss och ta bort den undre armen...

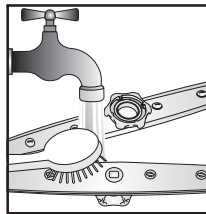

Rengör spolarmarnas munstycken under rinnande vatten (använd vid behov en tandpetare)...

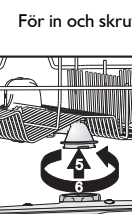

För in och skruva fast de övre och undre armarna.

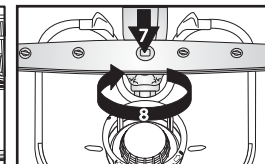



Om ett fel uppstår bör du på egen hand göra följande kontroller för att se om du kan rätta till problemet innan du kontakter vår serviceorganisation. Anvisningarna nedan avhjälper flertalet problem och återställer snabbt maskinens funktion.

Maskinen...	Möjliga orsaker...	Åtgärder...
saltindikatorn lyser	- Saltbehållaren är tom. (Saltindikatorn kan fortsätta att lysa under flera diskningar.)	- Fyll på salt i behållaren (se sidan 2 för mer information) - Justera vattnets hårdhet (se tabellen på sidan 2)
sköljmedelsindikatorn lyser	- Sköljmedelsbehållaren är tom.	- Fyll på sköljmedel i behållaren (se sidan 3 för mer information)
...fungerar inte/startar inte	- Maskinen måste vara påslagen. - Diskmaskinens lucka stängs inte. - Funktionen "Fördröjd start" är PÅ.	- Kontrollera säkringen i ditt hem om det inte kommer fram ström till maskinen. - Kontrollera om diskmaskinsluckan är ordentligt stängd. - Kontrollera om funktionen "Fördröjd start" har valts (om denna funktion finns på maskinen). I så fall startar inte maskinen förrän den inställda tiden har gått. ÅTERSTALL maskinen vid behov genom att trycka på AVBRYT eller starta programmet direkt genom att trycka på START.
...visar "F6 E7" eller "F6 E1" eller "H2O"	- Vattenkranen är stängd. - Vattentrycket är för lågt. - Inloppsslangen är vikt eller klämd eller inloppsfilten är igensatta.	- Vattenkranen måste vara öppen. - Vattenkranen måste vara helt öppen när vatten fylls på i maskinen (minsta vattenflöde: 0,5 liter/minut). - Inloppsslangen får inte vara vikt och filtret i vattenkranens koppling får inte vara igensatt.
...visar "F6 E3"/diskprogrammet slutade för tidigt (disken är smutsig och våt)	- Filtrén eller spolarmarna är smutsiga eller igensatta. - För lite vatten i diskmaskinens vattensystem. - Avloppsslangen är inte korrekt placerad. - Mycket skum inuti maskinen.	- Rengör filtren och spolarmarna. - Skålar, koppar och dylikt måste placeras med den ihåliga sidan vänd nedåt. - Avloppsslangen måste vara placerad och monterad på korrekt sätt (på högt monterade maskiner ska du lämna minst 200–400 mm från maskinens underkant) – se monteringsanvisningarna. - Kör om programmet utan diskmedel eller vänta tills skummet försvinner.
...visar "F8 E1"	- Filtrén är smutsig. - Avloppsslangen är vikt. - Vattenläsets slangkoppling är stängd.	- Rengör filtren. - Avloppsslangen får inte vara vikt. - Skivan i vattenläsets slangkoppling måste tas bort.
...visar "Fx Ey" för att indikera ett annat fel	- Maskinen har en teknisk felfunktion.	- Ring tillverkarens kundservice (uppgä felkoden). Stäng vattenkranen.
<p><b>När felet har åtgärdats enligt ovan måste felmeddelandet återställas. I de flesta fall avhjälps problemet på detta sätt.</b></p> <p><b>ÅTERSTÄLLNING:</b> ➔ Tryck på knappen AVBRYT/AV.</p> <ul style="list-style-type: none"> <li>➔ Stäng luckan.</li> <li>➔ Vatten töms automatiskt i upp till 1 minut.</li> <li>➔ Maskinen är redo att startas igen.</li> </ul>		
Diskgods och bestick...	Möjliga orsaker...	Åtgärder...
...är inte riktigt rena/det finns matrester på diskgodset	- För lite plats mellan olika artiklar (skålar och dylikt har felaktig placering i korgen). - Diskmedelsdoseringen är otillräcklig. Diskmedlet är för gammalt eller felaktigt lagrat. - Temperaturen inte tillräckligt hög för grovt smutsig disk. - Du har kört programmet "Halv disk mängd/Multizone", men har ställt in disk både i över- och underkorgen. - Spolarmarna är tilltäppta, filtren är smutsiga eller inte monterade på korrekt sätt. - Spolarmarna blockeras av diskgods eller bestick.	- Placera diskgodset så att inga artiklar vidrör varandra. Skålar, koppar och dylikt måste placeras med den ihåliga sidan vänd nedåt. - Använd eventuellt mer diskmedel, men följ alltid tillverkarens anvisningar. Förvara alltid diskmedel på en torr plats och lagra inte medlen för länge. - För grovt smutsig disk krävs ett program med högre temperatur (se "Programöversikt" på sidan 1). - När funktionen "Halv disk mängd/Multizone" (finns på vissa modeller) har valts ska <b>endast</b> överkorgen eller <b>endast</b> underkorgen laddas. Detta ökar diskeffekten och ger bästa diskresultat. - Spolarmarna får inte vara tilltäppta, filtren får inte vara smutsiga och de måste vara monterade på rätt sätt (se sidan 5, "Rengöring och underhåll"). - Spolarmarna måste kunna snurra obehindrat och deras rörelse får inte blockeras av diskgodset.

Diskgods och bestick...	Möjliga orsaker...	Åtgärder...
...har beläggningar: rester av avhårdningssalt	<ul style="list-style-type: none"> <li>- Vattnet är för hårt.</li> <li>- Saltbehållarens lock är öppet.</li> <li>- Mängden sköljmedel är otillräcklig.</li> </ul>	<ul style="list-style-type: none"> <li>- På platser med mycket hårt vatten måste doseringen av avhårdningssalt ökas (se sidan 2, "Inställning av vattnets hårdhet").</li> <li>- Stäng saltbehållarens lock ordentligt.</li> <li>- Om kombidiskmedel med integrerat sköljmedel används, försök med att fylla på mer sköljmedel.</li> </ul>
...är inte torrt	<ul style="list-style-type: none"> <li>- Plastbehållare torkar dåligt.</li> <li>- Den rena disken har fått stå för länge i maskinen efter diskprogrammet (t.ex. när funktionen "Fördröjd start" har använts).</li> <li>- Skålar och dylikt har felaktig placering i korgen.</li> <li>- Felaktig sköljmedelsdosering.</li> <li>- Snabbprogrammet har valts.</li> </ul>	<ul style="list-style-type: none"> <li>- Syntetmaterial torkar dåligt. Torka för hand om diskgodset är vått efter disken.</li> <li>- Då är det normalt att det finns vattendroppar på disken och på insidan av diskmaskinen. Låt luckan stå öppen i 5 minuter innan du tar ut disken.</li> <li>- Ställ porslin och glas så att det får korrekt lutning och så att öppningarna inte fylls med vatten.</li> <li>- Öka sköljmedelsdoseringen (se sidan 3, "Fylla på sköljmedel").</li> <li>- Snabbprogrammet 40°C/45°C är avsett för snabb diskning av lätt smutsig disk. Om detta program används för medel/grovt smutsig disk kan det hända att disken inte torkar som den ska. Om så är fallet, välj ett standardprogram. För bästa resultat, öppna luckan efter programmet och vänta i 15 minuter innan du tar ut disken.</li> </ul>
...har missfärgade plastdetaljer	<ul style="list-style-type: none"> <li>- Tomatsås/morotsjuice.</li> </ul>	<ul style="list-style-type: none"> <li>- Exempelvis tomatås kan göra att plastkomponenter blir missfärgade. Vi rekommenderar användning av pulverdiskmedel, eftersom det kan användas i högre doser för att förhindra missfärgning. Välj dessutom program med högre temperatur.</li> </ul>
...ogenomskinliga glas osv.	<ul style="list-style-type: none"> <li>- Diskgodset (porslinet) är inte lämpat för maskindisk.</li> </ul>	<ul style="list-style-type: none"> <li>- Diska endast diskgods som tål maskindisk.</li> </ul>
...beläggningar på glaset	<ul style="list-style-type: none"> <li>- Ett program som är olämpligt för glas har körts.</li> </ul>	<ul style="list-style-type: none"> <li>- Diskgodset ska placeras så att de olika artiklarna inte vidrör varandra. Ställ inte glas tillsammans med annat gods i korgarna. Använd ett program som är lämpat för glas.</li> </ul>
...glaset är inte glänsande	<ul style="list-style-type: none"> <li>- Glaset är inte lämpat för maskindisk (porslin).</li> </ul>	<ul style="list-style-type: none"> <li>- Vissa typer av glas kan inte diskas i diskmaskinen.</li> </ul>
...permanenta beläggningar på glas	<ul style="list-style-type: none"> <li>- Regnbågseffekt.</li> </ul>	<ul style="list-style-type: none"> <li>- Detta fenomen är permanent. Vi rekommenderar: <ul style="list-style-type: none"> <li>- Ändra inställningen på sköljmedelsdoseringen.</li> <li>- Var noga med att följa anvisningarna om diskmedelsdosering.</li> <li>- Se producentens rekommendationer om du använder kombidiskmedeltabletter.</li> </ul> </li> </ul>
...tekopparna får mörk färg och smuts sitter kvar efter disken	<ul style="list-style-type: none"> <li>- Tein förekommer i svart te.</li> </ul>	<ul style="list-style-type: none"> <li>- Tillsätt en tesked bakpulver i diskmedlet för effektivare blekning av tefläckar.</li> </ul>
...rostfläckar	<ul style="list-style-type: none"> <li>- Fördiskprogrammet har inte körts.</li> </ul>	<ul style="list-style-type: none"> <li>- Matrester innehållande salt eller syra kan orsaka rostfläckar även på bestick i rostfritt stål. Kör därför alltid fördiskprogrammet om diskprogrammet ska köras vid ett senare tillfälle.</li> </ul>
...andra fläckar	<ul style="list-style-type: none"> <li>- Sköljmedelsdoseringen är för låg.</li> </ul>	<ul style="list-style-type: none"> <li>- Om det är fläckar på diskgodset, öka sköljmedelsdoseringen (se sidan 3, "Fylla på sköljmedel").</li> <li>- Om kombidiskmedel används, fyll eventuellt på mer sköljmedel.</li> </ul>
...ränder	<ul style="list-style-type: none"> <li>- Sköljmedelsdoseringen för hög.</li> </ul>	<ul style="list-style-type: none"> <li>- Om glaset blir randiga bör sköljmedelsdoseringen minskas (se sidan 3, "Fylla på sköljmedel").</li> <li>- Om kombidiskmedel med integrerat sköljmedel används ska inget sköljmedel fyllas på.</li> </ul>
...skum	<ul style="list-style-type: none"> <li>- Felaktig dosering av diskmedel/sköljmedel.</li> </ul>	<ul style="list-style-type: none"> <li>- Fyll inte på mer diskmedel eller sköljmedel än nödvändigt. Det kan leda till skumbildning.</li> </ul>

Om felet kvarstår eller kommer tillbaka efter att du gjort ovanstående kontroller stänger du av apparatens strömtillförsel och stänger vattenkranen. Kontakta sedan vår serviceorganisation (se garantin). Se till att du kan ge följande information innan du kontaktar serviceorganisationen:

- vilken typ av problem det rör sig om
- typ av maskin och maskinmodell
- servicenumret, det vill säga numret som finns på etiketten som sitter inuti luckan, till höger:



## FORSIKTIGHETSÅTGÄRDER OCH ALLMÄNNA RÅD

### 1. Förpackning

Förpackningsmaterialet består av material som kan återvinnas till 100 % och är märkt med symbolen .

### 2. Uppackning och kontroll av innehållet

Ta av förpackningen och kontrollera att diskmaskinen inte har skadats under transporten och att luckan stängs ordentligt. Om det är något du undrar över, vänd dig till en behörig fackman eller till återförsäljaren.

### 3. Innan diskmaskinen används första gången

- Maskinen är avsedd att användas i rumstemperaturer över 5 °C.
- Tillverkaren har testat att diskmaskinen fungerar på korrekt sätt. Detta test kan efterlämna fläckar som försvinner under den första disken.

### 4. Energi- och vattenbesparing

- Skölj inte diskgodset under rinnande vatten.
- Vänta tills diskmaskinen är helt fylld innan du kör ett program eller välj programmet "Halv disk mängd/ Multizone" (om programmet i fråga finns på din maskin).
- Om du har tillgång till ekologiska energikällor, såsom solpaneler, värmepumpar eller centralvärme, ansluter du diskmaskinen till varmvattenskranen under förutsättning att vattentemperaturen inte överstiger 60 °C. Försäkra dig om att inloppsslangen är av rätt typ (märkt "70 °C Max" eller "90 °C Max").

### 5. För barnens säkerhet

- Förvara förpackningsmaterialet utom räckhåll för barn.
- Låt inte barn leka med diskmaskinen.
- Förvara diskmedel, sköljmedel och diskmaskinssalt utom räckhåll för barn.

### 6. Allmänna rekommendationer

- Den här apparaten får användas av barn från 8 års ålder och av personer med nedsatt fysisk, sensorisk eller mental förmåga, eller bristande erfarenhet och kunskap om de övervakas eller fått instruktioner om hur apparaten ska användas på ett säkert sätt och förutsatt att de förstår vilka faror det innebär. Låt inte barn leka med apparaten. Rengöring och underhåll får inte utföras av barn utan uppsikt.
- Maskinen får inte användas utomhus.
- Förvara inte antändbart material i närheten av diskmaskinen.
- Vattnet i diskmaskinen är inte drickbart.
- Använd inte lösningsmedel i diskutrymmet: **Risk för explosion!**
- Se upp när luckan är öppen: **Risk för att snubbla över den!**
- När luckan är öppen klarar den endast den belastning som den utdragna korgen inklusive diskgodset utövar på den. Använd inte den öppna luckan som avställningsyta. Sätt och ställ dig aldrig på luckan.
- Föremål med vass egg och dylikt ska placeras i bestickkorgen med spetsen och skårytan vänd nedåt. Långa köksredskap ska läggas i överkorgen, med spetsen vänd inåt mot maskinens baksida.

- Stäng av maskinen, dra ut stickproppen ur eluttaget och stäng vattenkranen innan någon typ av rengöring eller underhåll utförs. Detta även då det blir något fel på maskinen.
- Reparationer och tekniska ändringar får endast utföras av kvalificerad fackman.

### 7. Köldresistens

Om maskinen är placerad på en plats som kan komma att utsättas för kyla, måste den tömmas helt på vatten. Stäng vattenkranen, skruva loss inlopps- och avloppsslangen och låt allt vatten rinna ut. Kontrollera att det finns minst 1 kg upplöst avhärddningssalt i saltbehållaren så att maskinen har skydd ner till -20 °C. När programmet startar igen kan ett felmeddelande visas (se sidan 6).

**"F6 E1"** - Maskinen måste stå minst ett dygn (24 timmar) i en temperatur på minst 5 °C. Efter att problemen har åtgärdats måste maskinen återställas (se "Vad ska göras om...").

### 8. Avfallshantering

- Maskinen är tillverkad av material som kan återvinnas. Följ de lokala bestämmelserna om avfallshantering när maskinen ska skrotas. Kapa elsladden innan maskinen skrotas. För att inte möjliggöra situationer som kan utgöra fara för barn (t.ex. kvävningrisk) ska lucklåset förstöras så att det inte går att stänga luckan.
- Denna produkt är märkt enligt EG-direktiv 2012/19/EG om elektriskt och elektroniskt avfall (Waste Electrical and Electronic Equipment, WEEE). Genom att säkerställa en korrekt skrotning av denna produkt bidrar du till att förhindra eventuella negativa konsekvenser för vår miljö och vår hälsa. Att skrota en apparat av detta slag på fel sätt, t.ex. att slänga den bland vanliga sopor, kan orsaka miljö- och hälsorisker. Symbolen  på produkten eller i dokumenten som medföljer produkten visar att produkten inte får behandlas som hushållsavfall, utan måste lämnas in på en lämplig uppsamlingsplats för återvinning av elektrisk och elektronisk utrustning. Kassera maskinen enligt lokala bestämmelser för avfallshantering. För mer information om hantering, återvinning och återanvändning av denna produkt, var god kontakta de lokala myndigheterna, ortens sophanteringsstjänst eller butiken där produkten inhandlades.

### Försäkringen om överensstämmelse med EG-direktiv

Denna maskin har utformats, tillverkats och marknadsförts i enlighet med säkerhetskraven i följande EG-direktiv: 2006/95/EG, 2004/108/EG, 93/68/EEG och Direktiv 2011/65/EU - RoHS II.

Lastkapacitet: 13 kuvert.

Garantin gäller inte om fel orsakas av felaktig användning av maskinen.