

KASDIENIO NAUDOJIMO VADOVAS



DĖKOJAME, KAD ĮSIGIJOTE „WHIRLPOOL“ GAMINĮ.

Kad galėtumėte naudotis naudotojams teikiama pagalba, užregistruokite savo prietaisą svetainėje www.whirlpool.eu/register

Prieš pradėdami naudotis prietaisu atidžiai perskaitykite *Sveikatos ir saugos bei montavimas* turinį.



Prieš pradėdami naudoti prietaisą būtina išsukti transportavimo varžtus.

Išsamesnes instrukcijas apie varžtų išsukimą rasite *Sveikatos ir saugos bei montavimas*.

GAMINIO APRAŠYMAS

PRIETAISAS

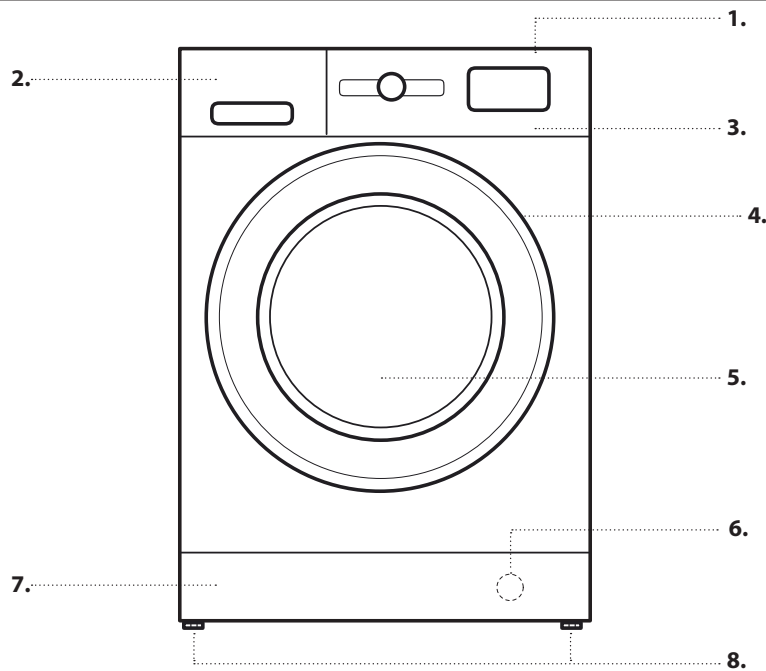

1. Viršutinė dalis
2. Skalbiškio dozatorius
3. Valdymo skydelis
4. Dangčio rankena
5. Durelės
6. Vandens filtras – už nuimamo skydelio
7. Nuimamas skydelis
8. Reguliuojama kojėlė (2)

VALDYMO SKYDELIS

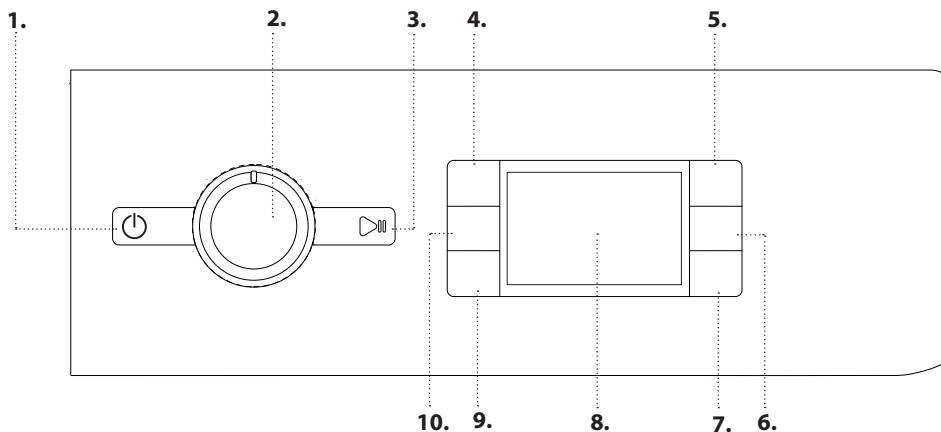

1. Įjungimo / išjungimo mygtukas
2. Programos parinkiklis
3. Paleidimas / Pristabdymas mygtukas
4. Temperatūros mygtukas
5. FreshCare+ mygtukas
6. Tik džiovinimas / Mygtukų Užraktas
7. Džiovinimo režimo mygtukas
8. Ekranas
9. Atidėtas paleidimas mygtukas
10. Sukimo mygtukas

SKALBIKLIO DOZATORIUS

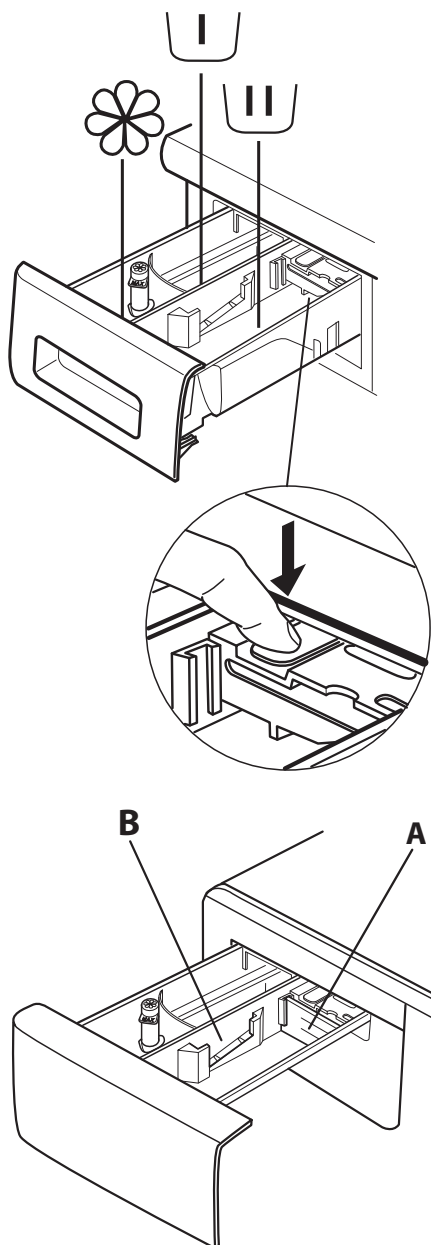

Pirminio skalbimo skyrius

- Skalbiklis pirminiam skalbimui



Pagrindinio skalbimo skyrius

- Skalbiklis pagrindiniam skalbimui
- Dėmių šalinimas
- Vandens minkštiklis



Minkštiklio skyrius

- Minkštiklis
- Skystas krakmolos

Minkštiklio ar krakmolos tirpalą į skyrelį pilkite tik iki „maks.“ žymos.

Atlaisvinimo mygtukas

(paspauskite norėdami išimti ir išvalyti dėklą).

Rekomenduojama naudoti pertvarą **A**, kai skalbiant naudojate skystą skalbiklį; taip užtikrinsite, kad bus naudojamas reikiamas skalbiklio kiekis (pertvarą rasite maišelyje su instrukcijomis). Perkelkite pertvarą į angą **B**, kai naudojate skalbimo miltelius.

NAUDOJIMAS PIRMAŲ KARTĄ

Skaitykite sk. KASDIENIS NAUDOJIMAS pateiktą informaciją apie programos pasirinkimą ir įjungimą.

PIRMOJO CIKLO PALEIDIMAS

Gamybinių nuosėdų pašalinimas:

1. Pasirinkite programą  ir 60 °C temperatūrą.
2. Į skalbiklio dozatoriaus pagrindinio skalbimo ciklo skyrelį įpilkite nedidelį kiekį skalbimo miltelių (daug. 1/3 skalbiklio gamintojo rekomenduotino kiekio mažai suteptiems skalbiniams skalbti).
3. Įjunkite programą, **tik į skalbimo mašinos–džiovyklės būgną neįdėkite skalbinių** (tuščias būgnas).



KASDIENIS NAUDOJIMAS

1. SKALBINIŲ SUDĖJIMAS.

- Paruoškite skalbinius vadovaudamiesi sk. „PATARIMAI IR REKOMENDACIJOS“ pateiktais nurodymais. – Atidarykite dureles ir sudėkite skalbinius į būgną; paisykite ir neviršykite *programų lentelėje* nurodytų kiekvienos programos didž. įkrovos dydžių.
- Paspausdami uždarykite dureles (turi pasigirsti spragtelėjimas) ir pasirūpinkite, kad skalbiniai neįstrigtų tarp durelių stiklo ir guminio tarpiklio.





2. ATSUKITE VANDENS ČIAUPĄ

Įsitikinkite, kad skalbimo mašina tinkamai prijungta prie vandentiekio sistemos. Atsukite vandens čiaupą.



3. SKALBIMO MAŠINOS–DŽIOVYKLĖS ĮJUNGIMAS.

Paspauskite mygtuką ; lemputė  mirksės lėtai.



4. PROGRAMOS PASIRINKIMAS IR CIKLO PRITAIKYMAS.

Naudojantis šiuo prietaisu galimos tokios funkcijos:

- Tik skalbimas
- Skalbimas ir džiovinimas
- Tik džiovinimas

Tik skalbimas

Naudodamiesi PROGRAMOS parinkliu pasirinkite reikiamą programą. Ekrane pasirodys skalbimo ciklo trukmė. Skalbimo mašina–džiovyklė automatiškai rodo didžiausius galimus temperatūros ir sukimo greičio nustatymus pasirinktai programai. Jei reikia, naudodamiesi atitinkamais mygtukais nustatykite temperatūros ir (arba) sukimo greičio nustatymus.

- Spausdami mygtuką  persikelkite per temperatūros nustatymus, kol bus nustatytas skalbimas šaltame vandenyje („-“) rodoma ekrane.
- Spausdami mygtuką  persikelkite per sukimo greičio nustatymus, kol išjungsitė sukimo ciklą („0“ rodoma ekrane). Paspaudus mygtuką dar kartą nustatomas didžiausias galimas nustatymas.

Pasirinkite reikiamas parinktis (jei reikia).

- Paspauskite mygtuką ir pasirinkite parinktį; ims šviesti atitinkamo mygtuko lemputė.
- Paspauskite mygtuką dar kartą ir atšaukite parinktį; lemputė užges.

! Jei pasirinkta parinktis nėra suderinama su nustatyta programa, pasigirs įspėjamas klaidos signalas ir tris kartus blykstelės indikatorius lemputė. Parinktis nepasirinkta.

Skalbimas ir džiovinimas

Jei pageidaujate skalbti ir džiovinti sudėtus skalbinius be sustojimo tarp skalbimo ir džiovinimo ciklų, įsitikinkite, kad skalbinių įkrova su pasirinkta programa neviršija didž. džiovintinių skalbinių įkrovos (žr. stulpelį „Didž. džiovinimo ciklo įkrova“ *programų lentelėje*).

1. Pasirinkdami ir pritaikdami (jei reikia) programą laikykitės sk. „Tik skalbimas“ pateiktų nurodymų.
2. Paspauskite  ir pasirinkite reikiamą džiovinimo režimą. Galimi du džiovinimo režimai: „automatiškai“ arba „laikmatis“.

– *Automatiniam džiovinimui galima pasirinkti džiovinimo lygius.* Veikiant automatiniam režimui skalbimo mašina–džiovyklė džiovina skalbinius iki nustatyto sausumo lygio. Vieną kartą paspaudus mygtuką  automatiškai pasirenkamas sausiausias lygis pasirinktai programai. Paspauskite mygtuką dar kartą, jei norite sumažinti džiovinimo lygį.



Galimi šie lygiai:

Drabužių spinta : skalbiniai visiškai išdžiovinami ir juos galima sudėti į spintą nelyginant.

Pakaba : siekiant apsaugoti nuo susiglamžymo, skalbiniai lieka šiek tiek drėgni. Drabužius reikia sukabinti, kad jie galutinai išdžiūtų.

Lyginimas : skalbiniai paliekami šiek tiek drėgni, kad būtų lengviau lyginti.



– *Laikmačio valdomas džiovinimo režimas:*

Spauskite mygtuką  pakartotinai, kol nustatysite laikmačio valdomą džiovinimo režimą. Persikėlę per visus automatinio džiovinimo lygmenis, toliau spauskite mygtuką , kol ekrane pamatysite norimą trukmę. Galite nustatyti vertes nuo 210 iki 30 minučių.

Jei norite skalbti didesnę nei leidžiama džiovinti skalbinių įkrovą (žr. stulpelį „Didž. džiovinimo ciklo įkrova“ *programų lentelėje*), pasibaigus skalbimo programai išimkite keletą skalbinių prieš įjungdami džiovinimo ciklą. Atlikite tokius veiksmus:



1. Pasirinkdami ir pritaikdami (jei reikia) programą laikykitės sk. „Tik skalbimas“ pateiktų nurodymų.
2. Neįtraukite džiovinimo ciklo veiksmų.
3. Kai pasibaigs skalbimo ciklas, atidarykite dureles ir išimkite kelis skalbinius, kad sumažėtų įkrova. Tada vadovaukitės tik džiovinimui pateikiamais nurodymais.

Įsidėmėkite: pasibaigus džiovinimo ciklui ir prieš atidarydami dureles visada palaukite, kol pasibaigs džiovinimo ciklas.

Jei naudojate du iš anksto nustatytus ciklus  ir , džiovinimo ciklo nereikia pasirinkti ir įjungti.

Tik džiovinimas

Ši funkcija naudojama išdžiovinti drėgnus skalbinius, kurie buvo išskalbti skalbimo mašinoje ar rankomis.

1. Pasirinkite norimiems džiovinti skalbiniams tinkančią programą (pvz., Medvilnė, jei norite džiovinti medvilninius skalbinius).
2. Paspauskite mygtuką , jei norite džiovinti be skalbimo ciklo.
3. Paspauskite  ir pasirinkite reikiamą džiovinimo režimą. Galimi du džiovinimo režimai: automatinis arba laikmatis.

– *Automatinis džiovinimas su pasirenkamais džiovinimo lygiais:* Veikiant automatiniam režimui skalbimo mašina–džiovyklė džiovina skalbinius iki nustatyto sausumo lygio. Vieną kartą paspaudus mygtuką  automatiškai pasirenkamas sausiausias lygis pasirinktai programai. Paspauskite mygtuką dar kartą, jei norite sumažinti džiovinimo lygį.



Galimi šie lygiai:

Drabužių spinta : skalbiniai visiškai išdžiovinami ir juos galima sudėti į spintą nelyginant.

Pakaba : siekiant apsaugoti nuo susiglamžymo, skalbiniai lieka šiek tiek drėgni. Drabužius reikia sukabinti, kad jie galutinai išdžiūtų.

Lyginimas : skalbiniai paliekami šiek tiek drėgni, kad būtų lengviau lyginti.

- *Laikmačio valdomas džiovinimo režimas:*

Spauskite mygtuką  pakartotinai, kol nustatysite laikmačio valdomą džiovinimo režimą. Persikėlę per visus automatinio džiovinimo lygmenis, toliau spauskite mygtuką , kol ekrane pamatysite norimą trukmę. Galite nustatyti vertes nuo 210 iki 30 minučių.





Įsidėmėkite: pasibaigus džiovinimo ciklui ir prieš atidarydami dureles visada palaukite, kol pasibaigs džiovinimo ciklas.

5. NAUDOKITE TINKAMĄ SKALBIMO PRIEMONĖS KIEKĮ.

Ištraukite dėklą ir įpilkite skalbiklį į atitinkamus skyrelius, kaip aprašyta sk. „Skalbiklio Dozatorius“. Tai atlikti reikia, kai naudojama tik skalbimo arba skalbimo + džiovinimo programa.

6. PROGRAMOS PALEIDIMO DELSA. Norėdami nustatyti programos įjungimą vėlesniam laikui, skaitykite sk. „Parinkty ir Funkcijos“.

7. PROGRAMOS ĮJUNGIMAS.

Paspauskite „PALEIDIMAS / PRISTABDYMAS“ mygtuką . Skalbyklė užrakins dureles (išsijungs simbolis ) ir būgnas pradės sukstis. Ruošiantis kiekvienam skalbimo ciklui drelės bus atrakinamos (įsijungs simbolis ) ir vėl užrakintos (išsijungs simbolis ). Pasigirstantis spragtelėjimas yra drelėlių užrakinimo mechanizmo dalis. Užrakinus dureles į būgną pradės tekėti vanduo ir prasidės skalbimo ciklas. Jei norite pakeisti programą ciklo metu, paspauskite PALEIDIMAS / PRISTABDYMAS ir laikinai sustabdykite skalbimo mašiną-džiovyklę (lėtai mirksi gintarinė PALEIDIMAS / PRISTABDYMAS lemputė); tada pasirinkite reikiamą ciklą ir dar kartą paspauskite PALEIDIMAS / PRISTABDYMAS. Jei norite atidaryti dureles ciklo metu, paspauskite PALEIDIMAS / PRISTABDYMAS; dureles galima atidaryti, jei šviečia  simbolis. Dar kartą nuspauskite PALEIDIMAS / PRISTABDYMAS ir tęskite programą nuo tos vietos, kur ji buvo sustabdyta.

8. VYKDOMOS PROGRAMOS ATŠAUKIMAS (JEI REIKIA)



Nuspauskite ir laikykite mygtuką , kol skalbimo mašina-džiovyklė sustos.

Jei vandens lygis ir temperatūra yra pakankamai žemi, drelės bus atrakintos ir galėsite jas atidaryti.

Jei būgne yra vandens, drelės liks užrakintos. Norėdami atrakinti dureles įjunkite skalbimo mašiną-džiovyklę, pasirinkite programą  ir nustatydami „0“ sukimo greitį išjunkite sukimo funkciją. Bus išleistas vanduo, baigta programa ir atsirakins drelės.

9. PASIBAIGUS PROGRAMAI IŠJUNKITE SKALBIMO MAŠINĄ-DŽIOVYKLĘ.

Kai ciklas bus baigtas, ekrane pasirodys pranešimas „END“. Dureles galima atidaryti, kai šviečia  simbolis. Patikrinkite, ar šviečia atblokuotų drelėlių simbolis, tada atidarykite dureles ir išimkite skalbinius.

Paspauskite  ir išjunkite skalbimo mašiną-džiovyklę. Jei skalbimo mašina-džiovyklė neišjungžiama paspaudžiant mygtuką , siekiant taupyti elektros energiją skalbimo mašina-džiovyklė išjungžiama automatiškai maždaug 10 min.

po programos pabaigos.

Dureles palikite praviras, kad išdžiūtų skalbimo mašinos-džiovyklės vidus.

PATARIMAI IR REKOMENDACIJOS

Rūšiuokite skalbinius pagal

audinio tipo / priežiūros etiketę (medvilnė, mišrus pluoštas, sintetika, vilna, skalbti rankomis); spalvą (atskirite spalvotus ir baltus skalbinius, naujus spalvotus skalbinius skalbkite atskirai); audinio gležnumą (mažus daiktus – pvz., nailonines kojines – ir daiktus su užsegimais – pvz., liemenėles – skalbkite skalbimo maišelyje ar užtrauktuku užsegtame pagalvės užvalkale).

IŠTUŠTINKITE KIŠENES

Pvz., monetos ar žiebtuvėliai gali sugadinti skalbinius ir būgną.

Laikykitės dozavimo / priedų naudojimo rekomendacijų

Taip bus optimizuotas skalbimo rezultatas, ant skalbinių neliks dirginančių skalbiklio pertekliaus nuosėdų, taip pat sutaupysite pinigų, nenaudodami per didelio kiekio skalbiklio.

Nustatykite žemesnę temperatūrą ir ilgesnę trukmę

Energijos vartojimo požiūriu paprastai efektyviausios yra tos programos, kurios veikia žemesnėje temperatūroje ir ilgesnį laiką.

Atsižvelkite į apkrovos dydį

Kad taupytumėte vandenį ir energiją, į skalbimo mašiną dėkite tiek skalbinių, kiek nurodyta „SKALBIMO CIKLŲ LENTELĖ“.





Triukšmas ir likusios drėgmės kiekis

Šiems veiksniams įtakos turi gręžimo greitis: kuo didesnis gręžimo greitis gręžimo etape, tuo didesnis triukšmas ir mažesnis likusios drėgmės kiekis.

SKALBIMO SIMBOLIAI

DRABUŽIŲ ETIKETĖSE

Kubilo simbolioje nurodyta vertė yra didž. leistina vandens temperatūra, kurioje galima skalbti skalbinius.

-  Įprastas mechaninis poveikis
-  Sumažintas mechaninis poveikis
-  Mažas mechaninis poveikis
-  Skalbti rankomis
-  Neskalbti

VALYMAS IR PRIEŽIŪRA

Veicot tirišanu un apkopi, izslēdziet un atvienojiet veļas mašīnu.

Veļas mazgājamās mašīnas tīrīšanai nelietojiet viegli uzliesmojošus šķidrumus. Periodiski (vismaz 4 reizes gadā) notīriet un uzturiet veļas mazgājamo mašīnu.

Išorinių SKALBIMO MAŠINĄ-DŽIOVYKLĖ paviršių valymas

Išorines SKALBIMO MAŠINĄ-DŽIOVYKLĖ dalis valykite drėgnu audiniu. Valdymo skydelio valymui nenaudokite stiklo ar universaliųjų valiklių, šveitimo miltelių ar panašių priemonių – šios medžiagos gali pažeisti spaudinius

Vandens tiekimo žarnos patikra

Reguliariai tikrinkite, ar vandens įleidimo žarnoje nėra įtrūkimų ir sutrūkinėjusių vietų. Jei žarna pažeista, pakeiskite ją naują; naują vandens įleidimo žarną galima įsigyti techninės priežiūros centre arba pas įgaliotąjį atstovą. Atsižvelgiant į žarnos tipą: jei vandens įleidimo žarna yra skaidri, reguliariai tikrinkite, ar tam tikrose vietose nesikeičia spalva. Jei taip, žarna gali praleisti vandenį; tokią žarną reikia pakeisti.

Vandens filtro valymas / likusio vandens išleidimas

Jei naudojote skalbimo karštame vandenyje programą, prieš išleidami likusį vandenį palaukite, kol vanduo atvės. Kad išvengtumėte situacijų, kai vandens nepavyksta išleisti dėl užsikūšusio vandens filtro, reguliariai valykite vandens filtrą.

Nuimkite juostelę naudodami išimamą plastikinę skalbiklio dozatoriaus dalį: ranka pastumkite vieną juostelės kraštą žemyn, tada į tarp juostelės ir priekinio skydelio atsiradusį tarpą įkiškite plastikinę dalį ir paspaudę juostelę nuimkite. po vandens filtrui padėkite gilų padėklą išleidžiamam vandeniui surinkti. lėtai sukite filtrą prieš laikrodžio rodyklę, kol pradės tekėti vanduo. Leiskite vandeniui tekėti neišėmę filtro. Kai padėklas prisipildys, uždarykite vandens filtrą

sukdami jį pagal laikrodžio rodyklę. Išpilkite vandenį iš padėklo. Kartokite šią procedūrą, kol ištekės visas vanduo. Po vandens filtru patieskite medvilninį rankšluostuką, kad jis sugertų tekantį vandenį. Tada sukite filtrą prieš laikrodžio rodyklę ir išimkite. Vandens filtrą valykite reguliariai: išvalykite filtre susikaupusius likučius ir išplaukite jį po tekančiu vandeniu. Įstatykite vandens filtrą ir pritvirtinkite cokolį: įstatykite vandens filtrą sukdami jį pagal laikrodžio rodyklę. Būtinai prisukite filtrą iki galo; filtro rankenėlė turi būti vertikaloje padėtyje. Jei norite patikrinti vandens filtro sandarumą, į skalbiklio dozatorių įpilkite 1 l vandens. Tada pritvirtinkite cokolį.

Skalbiklio dozatoriaus valymas

Skalbiklio dozatorių išimkite spausdami atlaisvinimo mygtuką ir tuo pačiu metu traukdami skalbiklio dozatorių. Išimkite skalbiklio dozatoriuje ir minkštiklio skyrelyje esančius įdėklus. Visas dalis plaukite po tekančiu vandeniu, kol neliks skalbiklio ir minkštiklio likučių. Dalis nusauskite minkštu audiniu. Įstatykite skalbiklio dozatorių ir įspauskite jį į skalbiklio skyrelį.

ENERGIJOS TAUPYMAS IR PAGALBA SAUGANT APLINKĄ

- Laikantis programų lentelėje nurodytų įkrovos dydžių optimizuojama energija, vandens ir skalbiklio sąnaudos bei sutrumpėja skalbimo laikas.
- Neperdozuokite skalbiklio; paisykite skalbiklio gamintojo nurodyto dozavimo.
- Energiją taupykite naudodami 60 °C skalbimo programą vietoje 90 °C skalbimo programos arba 40 °C vietoje 60 °C skalbimo programos. Medvilninius drabužius rekomenduojame skalbti su programa ; ji trunka ilgiau, bet sunaudojama mažiau energijos.
- Skalbant ir džiovinant energiją taupykite pasirinkdami didžiausią galimą sukimo greitį pagal programą, kad pasibaigus skalbimo ciklui skalbiniuose liktų kuo mažiau vandens.

PROGRAMŲ LENTELĖ

Maks. įkrova 9 kg Energinis suvartojimas išjungus 0,5 W / įjungus 8 W								Skalbikliai ir priedai			Rekomenduojamas skalbiklis		Likutinė drėgmė, % (***)	Energinis suvartojimas, kWh	Iš viso vandens, l	Skalbinų temperatūra, °C	
Programa	Temperatūra		Didž. sukimo greitis (aps./min.)	Džiovinimas	Didž. skalbimo ciklo įkrova (kg)	Didž. džiovinimo ciklo įkrova (kg)	Trukmė (h : m)	Pirminis skalbimas	Pagrindinis skalbimas	Minkštiklis	Milteliai	Skysčiai					
	Nuos-tata	Diapazo-nas															
								I	II	☼							
MIŠRŪS	40°C	☼ - 40°C	1000	✓	9,0	7,0	**	-	●	○	-	✓	-	-	-	-	-
BALTI	60°C	☼ - 90°C	1600	✓	9,0	7,0	2:40	● (90°)	●	○	✓	-	54	1,90	100	55	
MEDVILNĖ (2)	40°C	☼ - 60°C	1600	✓	9,0	7,0	3:55	-	●	○	✓	✓	49	1,14	107	45	
ECO 40-60 (1) (SKALBIMAS)	40 °C	40°C	1551	✓	9,0	7,0	3:48	-	●	○	✓	✓	44	0,82	59,5	29	
			1551	✓	4,5		2:50	-	●	○	✓	✓	44	0,53	57,5	27	
			1551	✓	2,3		2:25	-	●	○	✓	✓	44	0,38	37,5	22	
GLEŽNI AUDINIAI	30°C	☼ - 30°C	600 (****)	✓	1,0	1,0	**	-	●	○	-	✓	-	-	-	-	-
SINETIKA (3)	40 °C	☼ - 60°C	1200	✓	5,5	5,5	2:55	-	●	○	✓	✓	35	0,83	80	43	
ATŠVIEŽINIMAS GARAIŠ	-	-	-	-	2,0	-	**	-	-	-	-	-	-	-	-	-	-
SUKIMAS + VANDENS IŠLEIDIMAS *	-	-	1600	✓	9,0	7,0	**	-	-	-	-	-	-	-	-	-	-
SKALAVIMAS + SUKIMAS	-	-	1600	✓	9,0	7,0	**	-	-	○	-	-	-	-	-	-	-
GREITA 30'	30°C	☼ - 30°C	1200 (****)	-	5,5	-	0:30	-	●	○	-	✓	71	0,21	50	27	
20°C 20°C	20°C	☼ - 20°C	1600	✓	9,0	7,0	1:50	-	●	○	-	✓	55	0,20	95	22	
VILNA	40 °C	☼ - 40°C	800	✓	2,5	2,5	**	-	●	○	-	✓	-	-	-	-	-
SKALBIMAS IR DŽIOVINIMAS 45'	30°C	30°C	1600	✓	1,0	1,0	**	-	●	○	-	✓	-	-	-	-	-
SKALBIMAS IR DŽIOVINIMAS 90'	30°C	30°C	1200	✓	2,0	2,0	**	-	●	○	-	✓	-	-	-	-	-
ECO 40-60 (4) (SKALBIMAS IR DŽIOVINIMAS)	40 °C	40°C	1551	✓	7,0	7,0	9:50	-	●	○	✓	✓	0	5,10	75	33	
			1551	✓	3,5	3,5	6:00	-	●	○	✓	✓	0	2,70	53	33	

✓ Pasirenkama / pasirenkama papildomai - Negalima pasirinkti / netaikoma ● Būtinasis kiekis ○ Papildomas kiekis

„6th Sense“ – jutiklių technologija pritaiko vandens, energijos ir programos trukmę jūsų skalbinių įkrovai.

Renkantis skalbimo programas ir aukštesnę nei 50 °C temperatūrą, vietoje skysto skalbiklio rekomenduojame naudoti skalbimo miltelius ir paisyti skalbiklio pakuotėje pateiktų nurodymų.

* Norėdami tik išleisti vandenį, pasirinkite programą ir nustatykite "0" sukimo greitį.

** Skalbimo ciklų trukmę galima patikrinti ekrane.

*** Programai ir išgręžus maksimaliu pasirenkamu gręžimo greičiu, pagal numatytąją programos nuostatą.

**** Ekrane bus nurodytas siūlomas gręžimo greitis kaip numatytoji vertė.

Ekrane arba instrukcijų vadove nurodoma ciklo trukmė prognozuojama vadovaujantis standartinėmis sąlygomis. Reali trukmė gali skirtis dėl kelių veiksnių, pvz., tiekiamo vandens temperatūros ir slėgio, aplinkos temperatūros, skalbiklio kiekio, apkrovos kiekio ir tipo, apkrovos balansavimo ir visų pasirinktų parinkčių. Vertės, nurodomos kitoms nei Eco 40-60 programoms, yra tik orientacinės.

1) Eco 40-60 (Skalbimas) – bandomasis skalbimo ciklas, atitinkantis ES ekologinio projektavimo reglamentą 2019/2014. Efektyviausia programa energijos ir vandens suvartojimo skalbiant įprastai ištemptus medvilninius skalbinius atžvilgiu.

Pastaba: ekrane rodomos sukimosi greičio vertės gali šiek tiek skirtis nuo lentelėje nurodytų verčių.

4) Eco 40-60 (skalbinas ir džiovinimas) - bandomasis skalbinas ir džiovinimas ciklas, atitinkantis ES ekologinio projektavimo reglamentą 2019/2014. Norint įjungti „Skalbimo ir Džiovinimo“ ciklą, pasirinkite „Eco 40-60“ skalbimo programą ir nustatykite „“ parinktį ties „“. Efektyviausia programa energijos ir vandens suvartojimo skalbiant ir džiovinant įprastai ištemptus medvilninius skalbinius atžvilgiu. Pasibaigus ciklui skalbinius galima iškart sudėti į lentyną.

Visiems bandymų institutams:

2) Ilgas medvilnės ciklas: nustatykite programą ir 40 °C temperatūrą.

3) Ilgas sintetikos ciklas: nustatykite ciklą ir 40 °C temperatūrą.

PROGRAMOS

Paisykite drabužių skalbimo simbolių nurodymų.

MIŠRŪS

nuo mažai iki įprastai suteptų tvirtų audinių drabužių iš medvilnės, lino, sintetinio pluošto ar mišraus jų pluošto skalbimas.

BALTI

Nuo normaliai iki stipriai suteptų rankšluosčių, apatinio trikotažo, staltiesių ir patalynės bei kt. tvirtų medvilninių ir lino audinių skalbimas. Tik kai pasirinkta 90 °C temperatūra, cikle prieš pagrindinę skalbimo fazę atliekama pirminio skalbimo fazė. Tokiu atveju rekomenduojama įpilti skalbiklio į abu, tiek pirminio, tiek pagrindinio skalbimo skyrius.

MEDVILNĖ

nuo normaliai iki stipriai suteptų rankšluosčių, apatinio trikotažo, staltiesių ir patalynės bei kt. iš medvilnės ir lino skalbimas.

ECO 40-60

Įprastai išteptiems medvilniniams drabužiams, kuriuos reikia skalbti 40 °C arba 60 °C temperatūroje, skalbti tuo pačiu ciklu. Tai standartinė medvilnės skalbimo programa, kuri vandens ir elektros suvartojimo atžvilgiu yra efektyviausia.

GLEŽNI AUDINIAI

itin gležnų skalbinių skalbimas. Prieš skalbiant drabužius patariama išversti.

SINTETIKA

įprastai suteptų drabužių iš sintetinio pluošto (pvz., poliesterio, poliakrilo, viskozės ir kt.) ar medvilnės / sintetikos mišinių skalbimas.

ATŠVIEŽINIMAS GARAIS

Drabužių atšviežinimas, nepageidaujamų kvapų neutralizavimas ir pluošto atpalaidavimas tiekiant garą į būgną. Pasibaigus ciklui drabužiai būna drėgni.

SUKIMAS + VANDENS IŠLEIDIMAS

skalbiniai išsukami, tada išleidžiamas vanduo. Tik tvirtų audinių drabužiai.

SKALAVIMAS + SUKIMAS

skalauja, o tada išsuka. Tik tvirtų audinių drabužiai.

GREITA 30'

greitas mažai suteptų drabužių skalbimas: šis ciklas vyksta tik 30 min., taupomas laikas ir energija. Didž. įkrova 4,5 kg.

20°C

Nedaug išteptiems medvilniniams drabužiams skalbti 20 °C temperatūroje.

VILNA

Naudojant programą „Vilna“ galima skalbti visus vilnonius drabužius, net pažymėtus ženklu „Skalbti tik rankomis“. Siekdami geriausių rezultatų naudokite specialius skalbiklius ir **neviršykite maksimalaus nurodyto skalbinių svorio kg.**

SKALBIMAS IR DŽIOVINIMAS 45'

greitas mažai suteptų medvilninių ir sintetinių drabužių skalbimas ir džiovinimas. Pasirinkus šį ciklą galima išskalbti ir išdžiovinti iki 1 kg įkrovą vos per 45 minutes.

SKALBIMAS IR DŽIOVINIMAS 90'

greitas medvilninių ir sintetinių drabužių skalbimas ir džiovinimas. Pasirinkus šį ciklą galima išskalbti ir išdžiovinti iki 2 kg įkrovą vos per 90 minučių.

PARINKTYS IR FUNKCIJOS

PARINKTYS pasirenkamos tiesiogiai paspaudžiant susijusį mygtuką.

! Jei pasirinkta parinktis nėra suderinama su nustatyta programa, pasigirs įspėjamasis klaidos signalas ir tris kartus blykstelės indikatorius lemputė. Parinktis nepasirinkta.

FRESH CARE+

Ši parinktis pagerina skalbimo kokybę generuodama garus, slopinančius pagrindinių blogo kvapo šaltinių dauginimąsi mašinos viduje. Po garų fazės skalbimo mašina švelniai pavartys skalbinius lėtai pasukiodama būgną. Parinktis „FreshCare+“ įsijungs pasibaigus ciklui ne ilgesniam kaip 6 val. laikotarpiui ir ją galite bet kuriuo metu pertraukti paspaudę bet kurį mygtuką valdymo skydelyje arba pasukdami rankenėlę.

(* Prieš atidarydami dureles palaukite apie 5 min.







ATIDĖTAS PALEIDIMAS

Norėdami pasirinktą programą pradėti vėliau, paspauskite mygtuką ir pasirinkite pageidaujama delso laiką. Simbolis  šviečia ekrane, kai ši funkcija įjungta. Norėdami atšaukti atidėtą paleidimą, spauskite mygtuką dar, kol ekrane pasirodys vertė „0“.



MYGTUKŲ UŽRAKTAS

norėdami užrakinti valdymo skydelį, nuspauskite ir laikykite mygtuką  apie 3 sek. Ekrane šviečiantis simbolis  nurodo, kad valdymo skydelis yra užrakintas (veikia tik  mygtukas). Ši funkcija apsaugo nuo atsitiktinių programų pakeitimų, ypač kai netoli skalbimo mašinos yra vaikų. Pabandžius pasinaudoti valdymo skydeliu, ekrane mirksės simbolis . Norėdami atrakinti valdymo skydelį, nuspauskite ir laikykite mygtuką  apie 3 sek.



Informaciją apie įmonės politiką, standartinę dokumentaciją, informaciją apie atsarginių dalių užsakymą ir papildomą informaciją galite rasti atlikdami toliau nurodytus veiksmus:

- Apsilankydami mūsų tinklalapyje docs.whirlpool.eu ir parts-selfservice.whirlpool.com
- Naudodami QR kodą
- Taip pat galite **kreiptis į mūsų garantinės priežiūros tarnybą** (telefono numeris nurodytas garantijos lankstinuke). Susisiekę su garantinės priežiūros tarnyba pateikite kodus, esančius jūsų produkto identifikavimo lentelėje.
- Naudotojui skirtą remonto ir priežiūros informaciją rasite svetainėje www.whirlpool.eu

Modelio informaciją galite gauti nuskaityę QR kodą, nurodytą energijos informacijos etiketėje. Etiketėje taip pat nurodomas modelio identifikatorius, pagal kurį galima teikti užklausas registravimo portale <https://eprel.ec.europa.eu>

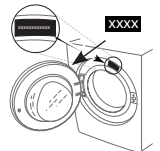

Whirlpool®