

MINDENNAPI HASZNÁLATI ÜTMUTATÓ



KÖSZÖNJÜK, HOGY A WHIRLPOOL TERMÉKÉT VÁLASZTotta!

Ahhoz, hogy átfogóbb támogatásban részesüljön, kérjük, regisztrálja készülékét a www.whirlpool.eu/register oldalon.

A készülék használata előtt gondosan olvassa el az **Egészségvédelmi és biztonsági útmutatót**.

A TERMÉK BEMUTATÁSA

KÉSZÜLÉK

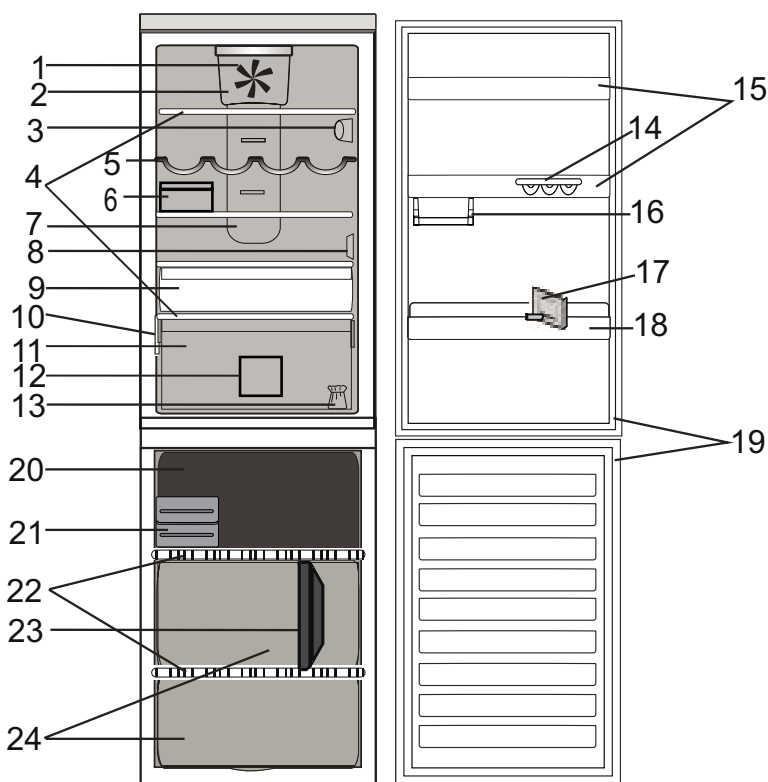

Hűtőtér

1. Ventilátor
2. Ventilátor burkolata és antibakteriális szűrő
3. Elektronikus vezérlőpanel / világítás
4. Polcok
5. Palackállvány
6. Sajtartó + fedél
7. Multi-flow hideglevegő-keringető terület
8. Az érzékelő burkolata
9. Hidegebb tér (halak és húsok számára a legideálisabb)
10. Adattábla a kereskedelmi névvel
11. Rekesz a zöldségek és gyümölcsök frissen tartásához
12. Elválasztóelem a hűtőtér rekeszeihez
13. Ajtónyitás irányának megfordításához szükséges készlet
14. Tojástartó
15. Ajtópolcok
16. Rövid polc kisméretű tárgyakhoz
17. Elválasztóelem palackokhoz
18. Palacktartó
19. Ajtó tömítés

Mélyhűtőtér

19. Ajtó tömítések
20. Felső fiók: a leghidegebb zóna, ideális a friss élelmiszerek fagyasztásához
21. Gyors jégkockakészítés / Eutektikus hűtés
22. Polcok
23. Elválasztóelem a fagyasztótér rekeszeihez
24. Fagyasztófiókok

VEZÉRLŐPANEL

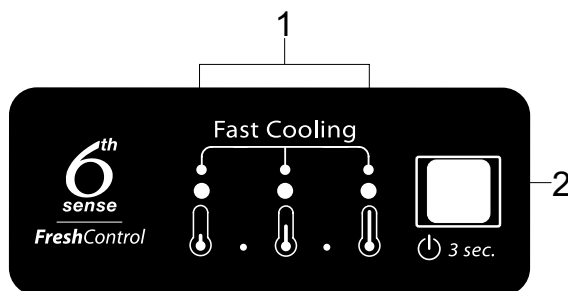

1. Jelzőfények (az aktuális hőmérsékleti érték vagy a Gyors hűtés funkció jelzése)
2. Be/Készenlét gomb / Hőmérséklet gomb

TARTOZÉKOK

TOJÁSTARTÓ

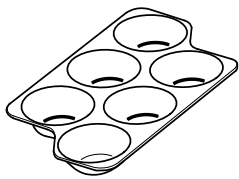

SAJTARTÓ

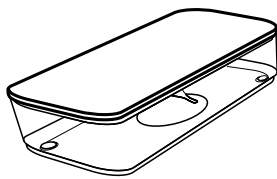

PALACKTARTÓ

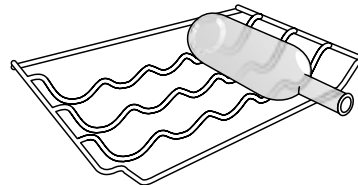

ELVÁLASZTÓELEM PALACKOKHOZ

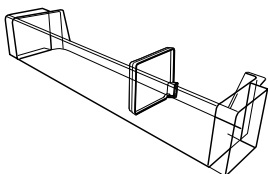

ELVÁLASZTÓELEM A FAGYASZTÓTÉR REKESZEIHEZ

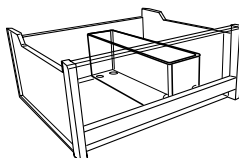

ELVÁLASZTÓELEM A HŰTŐTÉR REKESZEIHEZ

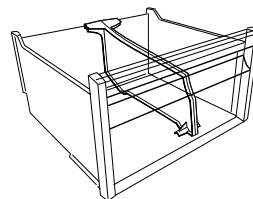

GYORSHŰTŐ REKESZ JÉGKOCKA KÉSZÍTÉSÉHEZ



EUTEKTIKUS HŰTÉS / TÁL GYORS JÉGKOCKAKÉSZÍTÉSHEZ

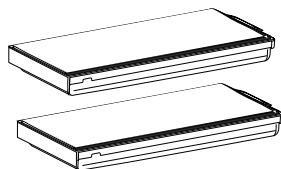

ELSŐ HASZNÁLAT

A KÉSZÜLÉK BEKAPCSOLÁSA

Miután a készüléket csatlakoztatta az elektromos hálózathoz, az automatikusan működni kezd.
A készülék bekapcsolása után várjon legalább 4-6 órát, mielőtt az élelmiszert a hűtőszekrénybe és a mélyhűtőtérbe helyezné.

Az elektromos hálózatra való csatlakoztatáskor a kijelző világítani kezd, és körülbelül egy másodpercre az összes ikon megjelenik a kijelzőn. A hűtőtér beállításainak alapértelmezett (gyári) értékei világítani kezdenek.

MINDENNAPI HASZNÁLAT

A funkciókkal kapcsolatos további részleteket lásd a Használati és kezelési útmutatóban / a Használati és kezelési útmutató beszerzésével kapcsolatos információkat lásd az utolsó oldalon.

FUNKCIÓK

BE/KÉSZENLÉT FUNKCIÓ

A készülék készenléti üzemmódba történő állításához **nyomja meg és tartsa lenyomva 3 másodpercig a Be/Készenlét gombot**. A Be/Készenlét jelzőfény kivételével az összes kijelzés kialszik.

A készülék visszakapcsolásához nyomja meg ismét a gombot.

A HŐMÉRSÉKLET BEÁLLÍTÁSA

A vezérlőpanelen lévő **Hőmérséklet gomb megnyomásával** a legmagasabb, alacsonyabb és a legalacsonyabb hőmérsékleti szint között válthat. A Hőmérséklet gomb megnyomására a hőmérséklet beállítása ciklikusan változik. A készülék első alkalommal történő bekapcsolásakor a hőmérséklet középső pozícióba van állítva (ez a gyári beállítás). A következő táblázat a hőmérsékleti beállításokat tartalmazza:



Megjegyzés: A megjelenített értékek a készülék egészében mért átlaghőmérsékletet jelzik.

6. ÉRZÉK FRISSEN TARTÁS

Ez a funkció automatikusan beállítja az élelmiszerek tárolásához optimális feltételeket.

GYORSHŰTÉS FUNKCIÓ

A Gyorsműtés funkció használata akkor ajánlott, ha nagyobb mennyiségű élelmiszert helyez be, és ezért növelni kívánja a hűtő- vagy fagyasztótér hűtési/fagyasztási teljesítményét.

A Gyorsműtés funkció bekapcsolásához **nyomja meg egymás után többször a Hőmérséklet gombot** a vezérlőpanelen addig, amíg mind a 3 LED jelzőfény villogni, majd világítani nem kezd.



A funkció 12 óra elteltével automatikusan inaktíválódik, és visszatér az előzőleg kiválasztott értékre. A funkció manuálisan is kikapcsolható, ehhez nyomja meg a vezérlőpanelen lévő Hőmérséklet gombot.

A HŰTŐSZEKRENY VILÁGÍTÁSA

A hűtőtér világítása LED-ekkel történik, ami jobb megvilágítást és rendkívül alacsony energiafogyasztást eredményez.

Ha a LED világítás nem működik, a csere érdekében vegye fel a kapcsolatot a vevőszolgálattal.

Fontos megjegyzés: A hűtőtér belső világítása akkor kapcsol be, ha a hűtő ajtaját kinyitja. Ha az ajtó 8 percnél hosszabb ideig marad nyitva, a világítás automatikusan kikapcsol.

VENTILÁTOR + ANTIBAKTERIÁLIS SZŰRŐ

A ventilátor segítségével egyenletesebb hőmérséklet biztosítható a hűtőtérben, így hatékonyabban tárolhatók az élelmiszerek.

Ha a készülék rendelkezik ventilátorral, a ventilátort antibakteriális szűrővel lehet felszerelni.

Vegye ki a frissen tartó rekeszben található dobozból, és illessze a ventilátor burkolatába az ábrán látható módon. A csere menetének leírása a szűrődobozban található.

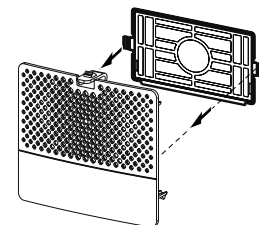

FIGYELMEZTETÉSEK TÁBLÁZATA

| FIGYELMEZTETÉS TÍPUSA | JELZÉS | OK | MEGOLDÁS |
|-------------------------------------|--------------------------------------|---|--|
| Nyitott ajtóra figyelmeztető jelzés | A hűtőszekrény világítása villog. | Az ajtó 3 percnél tovább maradt nyitva. | Csukja be az ajtót |
| Nyitott ajtóra figyelmeztető jelzés | A hűtőszekrény világítása kikapcsol. | Az ajtó 4 percnél tovább maradt nyitva. | Csukja be az ajtót |
| Hibás működés | A hőmérséklet jelzőfényei villognak. | A készülék hibás működése. | Vegye fel a kapcsolatot a vevőszolgálattal |

ÉLELMISZEREK ÉS ITALOK TÁROLÁSA

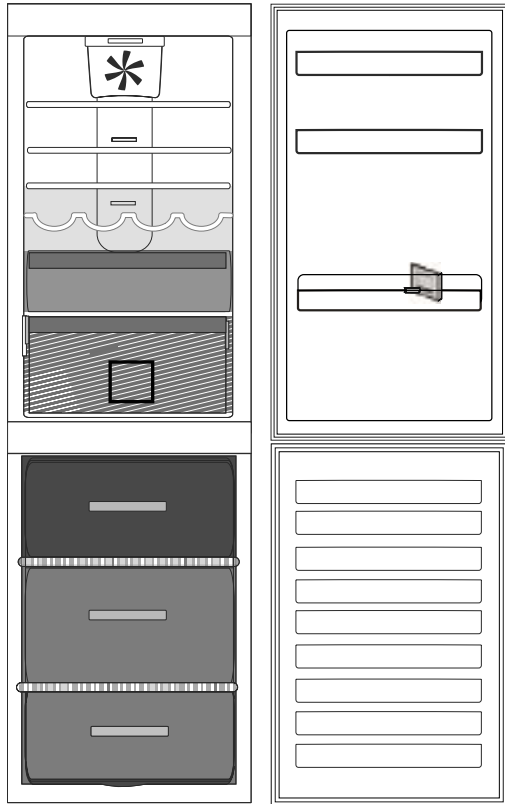

Jelmagyarázat

MÉRSÉKELT HŐMÉRSÉKLETŰ ZÓNA
Déligyümölcs, konzerv, italok, tojás, szósz, savanyúság, vaj, lekvár tárolásához ajánlott.

HIDEG ZÓNA Sajt, tej, mindennapi élelmiszerek, csemegeáruk, joghurt tárolásához ajánlott.

LEGHIDEGEBB ZÓNA Felvágottak, desszertek tárolásához ajánlott.

ZÖLDSÉGES ÉS GYÜMÖLCSÖS REKESZ

MÉLYHŰTÖTT ZÓNA REKESZE (LEGHIDEGEBB ZÓNA) Friss/elkészített ételek fagyasztásához ajánlott.

NORMÁL FAGYASZTÓREKESZEK

Megjegyzés: A jelmagyarázatban használt szürke árnyalatok nem a rekeszek valódi színét jelzik.

HŰTŐTÉR

Az ételek csomagolásához használjon újrahasznosítható, műanyagból, fémből, alumíniumból és üvegből készült tárolóedényeket, illetve háztartási fóliát.

Mindig zárt tárolóedényeket használjon azokhoz a folyadékokhoz és élelmiszerekhez, amelyek erőteljes szagokat vagy ízeket bocsátanak ki, és átvehetik egymás szagát, vagy fedje be őket.

Ha a hűtőtérben kis mennyiségű élelmiszert szeretne tárolni, azt javasoljuk, hogy a gyümölcsös és zöldséges rekesz feletti polcokat használja, mivel a hűtőtérnek ez a leghidegebb része.

A nagy mennyiségű etilént kibocsátó és erre érzékeny élelmiszereket (pl. gyümölcsök, zöldségek, saláta) egymástól elkülönítve vagy becsomagolva kell tárolni eltarthatóságuk megőrzése érdekében; például ne tároljon együtt paradicsomot kivével vagy fejes káposztával.

Az üvegek felborulása megelőzhető a palacktartó segítségével (bizonyos modellek esetén elérhető).

Ne tegye túl közel egymáshoz az élelmiszereket, hogy a levegő megfelelően tudjon áramlani.

MÉLYHŰTŐTÉR

A mélyhűtő a fagyasztott ételek tárolására, jégkockák készítésére és friss élelmiszerek lefagyasztására használható.

A készülék adattábláján megtekinthető, hogy 24 óra alatt maximum hány kilogramm friss élelmiszer lefagyasztása lehetséges (... kg/24 óra).

Ha csak kis mennyiségű élelmiszert kíván tárolni a fagyasztóban, javasoljuk, hogy a középső zónát használja.

KARBANTARTÁS, TISZTÍTÁS ÉS HIBAEELHÁRÍTÁS

A karbantartási és tisztítási, valamint a hibaelhárítási eljárásokat lásd a **Használati és kezelési útmutatóban**.

A Használati és kezelési útmutató

> beszerezhető a vevőszolgálaton; a telefonszámot lásd a garanciafüzetben.
> letölthető a Whirlpool weboldaláról (<http://docs.whirlpool.eu>)



A VEVŐSZOLGÁLAT ELÉRHETŐSÉGE

Ha a vevőszolgálathoz fordul, adja meg a szervizmatricán található mindkét számot. <http://www.whirlpool.eu>

A műszaki adatok a készülék belső oldalán lévő adattáblán vannak feltüntetve.

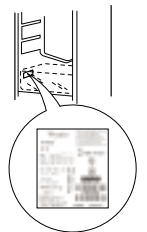

A Whirlpool® a Whirlpool, USA bejegyzett védjegye.

