

8.

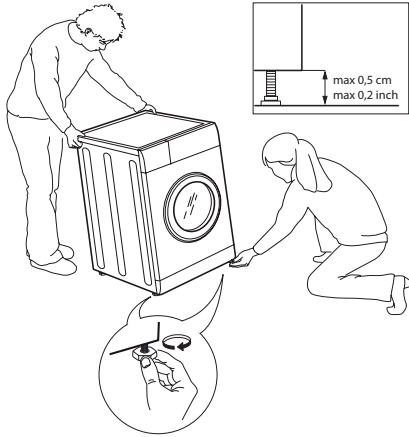

9.

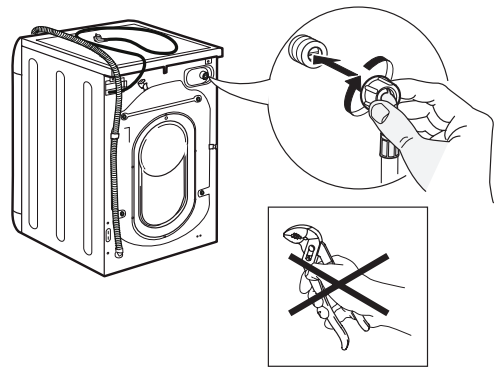

10.

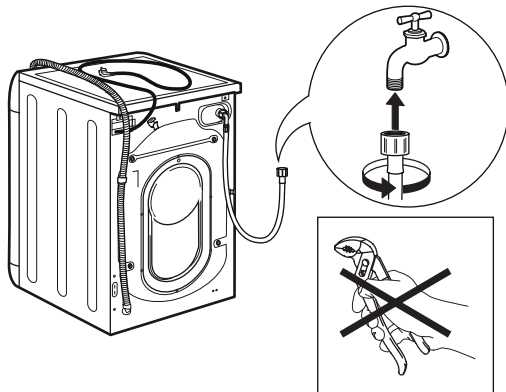

11.

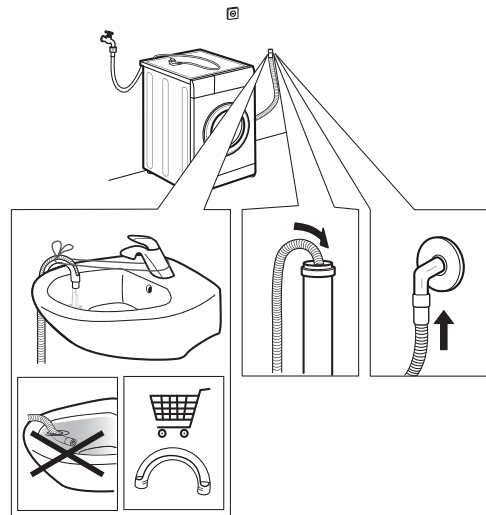

12.

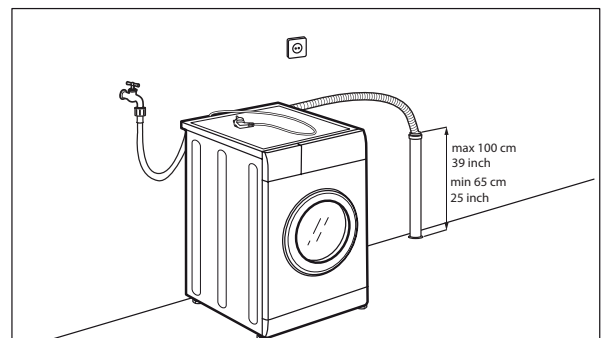
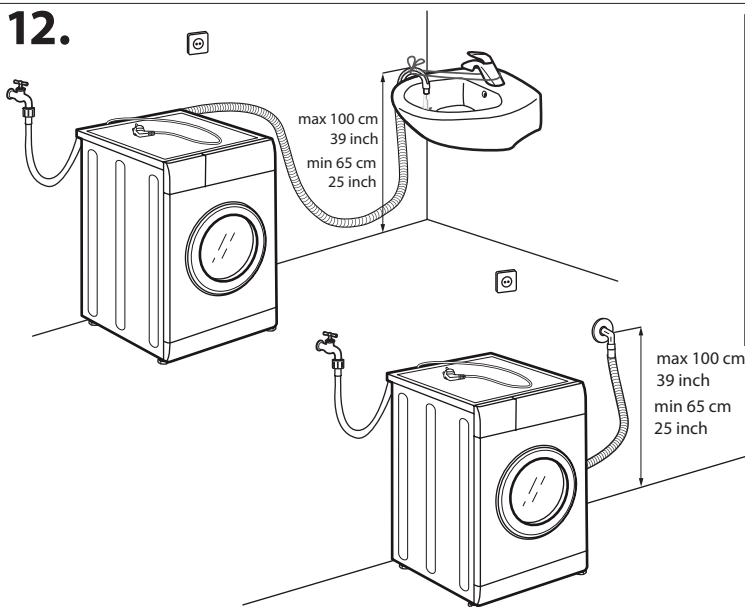

13.

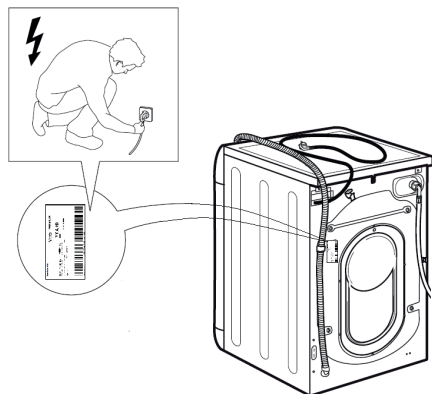

14.

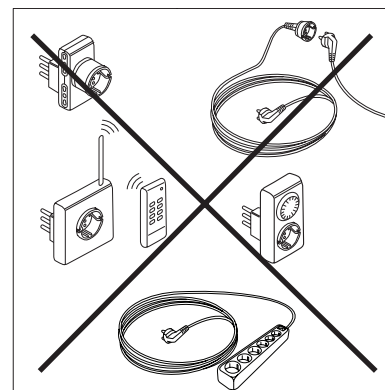

 See sümbol tuletab teile meelde, et loeksite käesolevat kasutusjuhendit.

⚠ Enne seadme kasutamist lugege need ohutusnõuded läbi. Hoidke need edaspidiseks alles.

⚠ Need juhised sisaldavad olulisi ohutusnõudeid, mida tuleb alati järgida. Ka seadmesse endasse on integreeritud tähtsad ohutusfunktsioonid. Tootja ei võta mingit vastutust nende ohutusnõuete eiramisest, seadme väärkasutamisest või juhtnuppude väärast seadistamisest tulenevate probleemide eest.

⚠ Hoidke väikelapsed (0–3-aastased) seadmest eemal. Alla 3–8-aastased lapsed tuleb seadmest eemal hoida, kui ei ole tagatud nende pidev järelevalve. Seda seadet võivad kasutada üle 8-aastased lapsed ja isikud, kellel on vähenenud füüsilised või vaimsed võimed või vähesed kogemused ja oskused, kui neile on tagatud järelevalve või antud juhised seadme ohutuks kasutamiseks ja nad mõistavad seadme kasutamisest tulenevat ohte. Ärge lubage lastel seadmega mängida. Lapsed ei tohi seadet puhastada ega hooldada, välja arvatud juhul, kui nendele on tagatud järelevalve.

⚠ HOIATUS! Ärge kunagi katkestage seadme tööd enne kuivatustsükli lõppu, välja arvatud juhul, kui kõik esemed võetakse kiiresti masinast välja ning laotatakse laiali nii, et kuumus hajub.

⚠ Seadmes ei tohi kuivatada esemeid, mis on määratud selliste ainetega nagu toiduõli, atsetoon, alkohol, bensiin, petrooleum, plekieemaldajad, tärpentin, vahad ja vahaemaldajad ning selliseid esemeid nagu vahtkumm (lateksvaht), dušimütsid, veekindlad tekstiilid, kummeeritud esemed ja vahtkummist polsterdusega riided või padjad. Võtke taskutest välja kõik esemed, näiteks välgumihklid ja tikud. Ärge kasutage seadet, kui selle puhastamiseks on kasutatud tööstuslikke kemikaale.

⚠ Seadmed ei tohi kuivatada õliga immutatud esemeid, kuna need on väga tuleohtlikud.

⚠ Ärge avage luuki jõuga ja ärge kasutage seda astmena.

⚠ Veenduge, et veekraan on kuivatusprogrammi ajal avatud.

SIHIPÄRANE KASUTAMINE

⚠ **ETTEVAATUST!** Seade ei ole mõeldud kasutamiseks koos väliste lülitusseadmetega, nagu taimer või autonoomne kaugjuhtimissüsteem.

⚠ See seade on mõeldud kasutamiseks kodumajapidamises ja sarnastes kohtades nagu näiteks kaupluste, kontorite ja teiste töökeskkondade kööginurgad; talud; klientide

poolt hotellides, motellides ja hommikusööki pakkuvates majutusasutustes ja teistes majutuskeskkondades; korterelamute ühiskasutuses olevates ruumides või selvepesulates.

⚠ Ärge pange pesumasinasse rohkem pesu kui on lubatud (kuiva pesu kaal). Max kogust vt pesemisprogrammide tabelist.

⚠ See seade ei ole mõeldud ametialaseks kasutuseks. Ärge kasutage seadet välistingimustes.

⚠ Ärge kasutage lahusteid (nt tärpentin, benseen), lahusteid sisaldavaid pesuvahendeid, küürimispulbrit, klaasipuhastus- või universaalset puhastusvahendit, kergsüttivaid vedelikke; ärge peske pesumasinas kangaid, mida on töödeldud lahustite või kergsüttivate vedelikega.

⚠ Ärge hoidke seadme sees või läheduses plahvatusohtlikke või kergsüttivaid aineid (nt bensiinikanistreid või aerosoolpudeleid) – tuleoht.

⚠ Ärge kuivatage seadmes pesemata esemeid.

⚠ Hoolitsege selle eest, et seadme ümber ei koguneks ebemeid ega tolmu.

⚠ Pesupehmeid ja sarnaseid tooteid tuleb kasutada vastavalt pesuloputusvahendi juhistele.

⚠ Ärge kuivatage pesu liigselt.

PAIGALDAMINE

⚠ Seadme teisaldamiseks ja paigaldamiseks on vaja kahte inimest - vigastusoht. Pakendi avamisel ja paigaldamisel kandke kaitsekindaid – löikevigastuste oht.

⚠ Seadme teisaldamisel ärge tõstke seda tööpinnast ega seadme peal olevast kaanest.

⚠ Seadet tohib paigaldada, sh vee- (kui on vaja) ja elektriühendusi teha ning remontida ainult kvalifitseeritud tehnik. Ärge tehke seadmele remonti ega vahetage osi, mida ei ole kasutusjuhendis kirjeldatud. Hoidke lapsed paigalduskohast eemal. Pärast seadme lahtipakkimist veenduge, et sellel ei ole transpordikahjustusi. Probleemide korral pöörduge edasimüüja või lähima müügijärgse teeninduse osakonna poole. Kui seade on paigaldatud, pange pakendijäädid (plast, stürovahust osad jne) lastele kättesaamatusse kohta – lämbumisoht. Enne paigaldamist veenduge, et seade on vooluvõrgust lahutatud – elektrilöögioht. Paigaldamise ajal olge ettevaatlik, et seade ei kahjustaks toitekaablit – tulekahju- või elektrilöögioht. Lülitage seade sisse alles siis, kui paigaldamine on lõpetatud.

⚠ Ärge paigaldage seadet kohta, kus sellele võivad mõjuda äärmuslikud tingimused, nagu halb ventilatsioon, temperatuurid alla 5 °C või üle 35 °C.

⚠ Seadme paigaldamisel veenduge, et selle neli jalga on stabiilsed ja toetuvad põrandale. Vajadusel

reguleerige ja kontrollige vesiloodi abil, et seade oleks täiesti horisontaalselt.

⚠ Kui paigaldate seadme puit- või ujuvpõrandale (teatud tüüpi parkett ja laminaat), kinnitage põrandale minimaalselt 60 x 60 x 3 cm suurune vineerplaat ja paigaldage seade sellele.

⚠ Ühendage vee sissevõtuvoolik(ud) veesüsteemiga vastavalt kohaliku veetarnija poolt sätestatud nõuetele.

⚠ Ainult külma veega täidetavad mudelid: ärge ühendage voolikut soojaveetoruga.

⚠ Sooja veega täidetavad mudelid: sissetuleva sooja vee temperatuur ei tohi ületada 60 °C.

⚠ Seade on varustatud transpordipoltidega, mis väldivad sisemuse võimalikku kahjustumist transpordi ajal. Enne pesumasina kasutamist tuleb transpordipoldid kindlasti eemaldada. Kui need on eemaldatud, katke avad komplekti kuuluva nelja plastkattega.

⚠ Pärast seadme paigaldamist oodake mõned tunnid enne selle käivitamist, et seade kohaneks ruumi keskkonnatingimustega.

⚠ Veenduge, et pesumasina põhjal olevad tuulutussavad (kui teie mudel on nendega varustatud) ei ole kinni kaetud, näiteks vaiba või muu materjaliga.

⚠ Kasutage seadme ühendamiseks veevarustusega ainult uusi voolikuid. Vanu voolikukomplekte ei tohiks uuesti kasutada.

⚠ Vee surve peaks olema vahemikus 0,1–1 Mpa.

⚠ Kui seade on paigaldatud gaasi- või söepliidi lähedusse, tuleb seadme ja pliidi vahele paigaldada soojusisolatsiooniplaat (85 x 57 cm), mille pliidi poole jääv külg on kaetud alumiiniumfooliumiga.

⚠ Seadet ei tohi paigaldada lukustatava ukse, lükandukse või seadme ukse suhtes vastasküljel asuva hingega ukse taha nii, et seadme ukse täielik avanemine oleks takistatud.

⚠ Ärge tehke seadmele remonti ega vahetage osi, mida ei ole kasutusjuhendis kirjeldatud. Kasutage ainult volitatud müügiärgse teeninduse teenuseid. Kui remondite seadet ise või seda teeb asjatundmatu isik, võib tagajärjeks olla elu- või terviseohtlik olukord ja/või oluline varakahjustus.

⚠ Kodumasina varuosad on saadaval 10 aastat pärast viimase seadme turulelaskmist vastavalt Euroopa ökodisaini määrusele.

ELEKTRIGA SEONDUVAD HOIATUSED

⚠ Seadet peab olema võimalik vooluvõrgust lahutada pistiku väljatõmbamisega, kui pistik on kättesaadav, või pistikupesast ettepoole peab olema paigaldatud mitmepooluseline lüliti vastavalt juhtmestamise nõuetele. Seade peab olema

maandatud vastavalt elektriohutust puudutavatele riiklikele standarditele.

⚠ Ärge kasutage pikendusjuhtmeid, vargapesi või adaptoreid. Pärast paigaldamist ei tohi elektriosad olla kasutajale juurdepääsetavad. Ärge kasutage seadet, kui olete märg või paljajalu. Ärge kasutage seadet, mille kaabel või pistik on kahjustunud, mis ei tööta korralikult või mis on kahjustunud või maha kukkunud.

⚠ Ohu vältimiseks tohib kahjustunud toitekaabli välja vahetada ainult tootja, selle volitatud hoolduskeskus või sarnaselt kvalifitseeritud isik – elektrilöögioht.

PUHASTUS JA HOOLDUS

⚠ HOIATUS! Enne seadme juures mis tahes hooldustoimingute teostamist veenduge, et seade on välja lülitatud ja vooluvõrgust lahutatud. Vigastuste vältimiseks kasutage kaitsekindaid (nahavigastuste oht) ja turvajalatseid (muljumisoht); liigutamiseks on vaja kindlasti kahte inimest (koormuse vähendamiseks); ärge kunagi kasutage aurupuhastusseadmeid (elektrilöögi oht). Asjatundmatute isikute poolt tootja volitusteta teostatud remont võib põhjustada tervise- ja ohutusriski, mille eest tootja ei vastuta. Asjatundmatute isikute poolt teostatud remondi või hoolduse tagajärjel tekkinud defektid või kahjustused ei kuulu garantii alla, mille tingimused on ära toodud seadmega kaasasolevas dokumendis.

PAKKEMATERJALIDE KASUTUSELT KÕRVALDAMINE

Pakkematerjal on täielikult ümbertöödeldav ja see on tähistatud ringlussevõtu sümboliga .

Sellest tulenevalt tuleb pakkematerjal vastutustundlikult kasutuselt kõrvaldada, järgides rangelt kohaliku omavalitsuse poolt kehtestatud jäätmekäitluseeskirju.

MAJAPIDAMISSEADMETE KASUTUSELT KÕRVALDAMINE

Selle seadme valmistamisel on kasutatud ringlussevõetavaid ja ümbertöödeldavaid materjale. Seadme kasutuselt kõrvaldamisel järgige kohalikke jäätmekäitluseeskirju. Lisateabe saamiseks elektriliste majapidamiseseadmete käitlemise, ümbertöötlemise või ringlussevõtu kohta pöörduge kohaliku omavalitsuse, majapidamisjäätmete kogumispunkti või kaupluse poole, kust te seadme soetasite. See seade on tähistatud kooskõlas elektri- ja elektroonikaseadmete jäätmeid käsitleva Euroopa Direktiiviga 2012/19/EÜ (WEEE). Toote nõuetekohase kasutusest kõrvaldamisega aitate vältida negatiivset mõju keskkonnale ja inimtervisele, mida võib põhjustada toote ebaõige kasutuselt kõrvaldamine.

See sümbol  tootel või toote dokumentides näitab, et toodet ei tohi kasutuselt kõrvaldada koos olmejäätmetega, vaid toode tuleb toimetada elektri- ja elektroonikaseadmete ringlussevõtuga tegelevasse volitatud kogumiskeskusesse.



 Šis simbolis primena perskaityti šį naudojimo vadovą.

⚠ Perskaitykite šias saugos instrukcijas, prieš naudodami prietaisą. Saugokite jas ateičiai.

⚠ Šiose instrukcijose ir ant paties prietaiso pateikiami svarbūs saugos perspėjimai, kurių visada būtina laikytis. Gamintojas neprisiima atsakomybės už šių saugos instrukcijų nesilaikymą, netinkamą prietaiso naudojimą ir neteisingą valdiklių nustatymą.

⚠ Labai mažiems vaikams (0–3 metų) negalima leisti artintis prie prietaiso. Mažiems vaikams (3–8 metų) reikia neleisti artintis prie prietaiso, nebent jie nuolat prižiūrimi. 8 metų ir vyresni vaikai ir ribotų fizinių, jutiminių arba protinių gebėjimų žmonės arba neturintys patirties ir žinių šiuo prietaisu gali naudotis tik prižiūrimi arba apmokyti saugaus naudojimo ir jei supranta susijusius pavojus. Vaikams draudžiama žaisti su prietaisu. Neprižiūrimi vaikai negali atlikti prietaiso valymo ir priežiūros.

⚠ ĮSPĖJIMAS: niekada neišjunkite prietaiso nesibaigus džiovinimo ciklui – tai galima daryti tik tuo atveju, jei visus daiktus greitai išimsite ir išskirstysite, kad išsisklaidytų šiluma.

⚠ Daiktai, kurie yra sutepti tokiomis priemonėmis kaip kepinimo aliejus, acetonas, alkoholis, benzinas, degusis skystis, dėmių valikliai, terpentinas, vaškas ir vaško valikliai, bei tokios medžiagos kaip putplastis (latekso putplastis), dušo kepuraitės, vandeniui atspari tekstilė, daiktai su guminiu pagrindu ir drabužiai arba pagalvės su putgumės pamušalu neturi būti džiovinami prietaise. Iš kišenių išimkite visus daiktus, pvz., žiebtuvėlius ir degtukus. Nenaudokite prietaiso, jeigu jam valyti buvo naudojami pramoniniai chemikalai.

⚠ Dėl didelio degumo prietaise neturėtų būti džiovinami aliejumi permirkę drabužiai.

⚠ Niekada neatidarykite durelių stipriai ir nenaudokite jų kaip pakopos.

⚠ Patikrinkite, ar džiovinimo ciklą metu įjungtas vandens čiaupas.

LEIDŽIAMAS NAUDOJIMAS

⚠ **ATSARGIAI.** Prietaisas nėra skirtas valdyti išoriniu įjungimo įrenginiu, pvz., laikmačiu, arba atskira nuotolinio valdymo sistema.

⚠ Šis prietaisas skirtas naudoti buityje ar panašiose vietose, pvz., darbuotojų virtuvėse parduotuvėse, biuruose ir kitose darbo vietose, fermose, klientams viešbučiuose, moteliuose, nakvynės su pusryčiais namuose ir kitose gyvenamosiose vietose, bendrojo naudojimo zonose daugiabučiuose arba savitarnos skalbyklose.

⚠ Neviršykite maksimalios mašinos apkrovos (sausų skalbinių kilogramais ribos), nurodytos

programų lentelėje.

⚠ Šis prietaisas neskirtas profesionaliam naudojimui. Nenaudokite prietaiso lauke.

⚠ Nenaudokite jokių tirpiklių (pvz., terpentino, benzeno), valiklių, kurių sudėtyje yra tirpiklių, plovimo miltelių, stiklo arba bendros paskirties valiklių ir degių skysčių, mašinoje neskalbkite medžiagų, apdorotų tirpikliais arba degiais skysčiais.

⚠ Nelaikykite sprogių arba degių medžiagų (pvz., benzino arba aerozolio skardinių) prietaiso viduje ar šalia – gali kilti gaisro rizika.

⚠ Nedžiovinkite prietaise neskalbtų drabužių.

⚠ Pasirūpinkite, kad šalia prietaiso nesikaupytų pūkai ar dulkės.

⚠ Audinių minkštiklius ar panašius produktus naudokite, kaip nurodyta audinių minkštiklio instrukcijose.

⚠ Neperdžiovinkite skalbinių.

MONTAVIMAS

⚠ Prietaisą nešti ir montuoti turi du arba daugiau asmenų – yra sužeidimų rizika. Išpakuodami ir montuodami naudokite apsaugines pirštines – yra įpjovimų rizika.

⚠ Prietaisą judinkite nekeldami už viršaus arba viršutinio dangčio.

⚠ Montavimą, įskaitant vandens tiekimą (jei yra) ir elektros jungtis bei remontą turi atlikti kvalifikuotas technikas. Neremontuokite ir nekeiskite jokių prietaiso dalių, nebent konkrečiai nurodyta naudotojo vadove.

Neleiskite vaikams artintis prie montavimo vietos. Išpakavę prietaisą įsitikinkite, kad transportuojant jis nebuvo pažeistas. Jei kiltų problemų, kreipkitės į pardavėją arba artimiausią priežiūros po pardavimo skyrių. Po montavimo pakavimo atliekas (plastiką, putplasčio dalis ir pan.) reikia saugoti vaikams nepasiekiamoje vietoje – yra uždusimo rizika. Prieš montavimo operacijas prietaisą reikia atjungti nuo energijos šaltinio – elektros smūgio rizika.

Montuodami užtikrinkite, kad prietaisas nepažeis maitinimo laido – gali kilti gaisro arba elektros smūgio rizika. Įjunkite prietaisą tik užbaigę montavimą.

⚠ Nemontuokite prietaiso ten, kur jį gali veikti ekstremalios sąlygos, pvz.: prastas vėdinimas, temperatūros žemiau 5 °C arba virš 35 °C.

⚠ Montuodami prietaisą įsitikinkite, kad visos keturios kojelės yra stabilios ir remiasi į grindis, jei reikia, sureguliuokite jas ir spiritiniu gulsčiuuku patikrinkite, ar prietaisas visiškai lygus.

⚠ Jei prietaisas montuojamas ant medinių arba „slankiojančių“ grindų (tam tikros parketo ir laminato medžiagos), pritvirtinkite bent 60 x 60 x 3 cm faneros lakštą prie grindų, tada ant jo statykite prietaisą.

⚠️ Prijunkite vandens įsiurbimo žarną (-as) prie vandens šaltinio pagal vietinės vandens bendrovės reglamentas.

⚠️ Šalto užpildymo modelių atveju: neprijunkite karšto vandens šaltinio.

⚠️ Karšto užpildymo modelių atveju: įleidžiamo karšto vandens temperatūra neturi viršyti 60 °C.

⚠️ Prietaise sumontuoti transportavimo varžtai, skirti išvengti vidaus pažeidimų transportuojant. Prieš naudojant mašiną būtina išsukti transportavimo varžtus. Juos išėmę, uždenkite angas 4 priedamais plastikiniais dangteliais.

⚠️ Sumontavę įrenginį palaukite kelias valandas prieš jį įjungdami, kad jis prisitaikytų prie kambario aplinkos sąlygų.

⚠️ Įsitinkite, kad vėdinimo angoms skalbimo mašinos apačioje (jei yra jūsų modelyje) netrukdo kilimas arba kitos medžiagos.

⚠️ Prietaisui prijungti prie vandens šaltinio naudokite tik naujas žarnas. Pakartotinai nenaudokite senų žarnų komplektų.

⚠️ Vandens šaltinio slėgis turi būti 0,1–1 MPa diapazone.

⚠️ Jeigu prietaisas yra įrengtas šalia dujinės viryklės arba anglies krosnies, tarp prietaisų sumontuokite šilumos izoliacinę plokštę (85 x 57 cm), nes į viryklę arba krosnį atsukta pusė padengta aliuminio folija.

⚠️ Prietaiso negalima įrengti už rakinamų, slankių durų arba durų, kurių lankstas yra priešingoje prietaisui pusėje, taip, kad durys trukdytų visiškai atidaryti prietaiso dureles.

⚠️ Neremontuokite ir nekeiskite jokių prietaiso dalių, nebent konkrečiai nurodyta naudotojo vadove. Naudokitės tik įgalioto priežiūros po pardavimo skyriaus paslaugomis. Dėl savarankiško ar neprofesionalo atliekamo remonto gali kilti pavojingas incidentas, keliantis grėsmę sveikatai ar gyvybei ir (arba) galintis padaryti didelės žalos turtui.

⚠️ Laikantis Europos ekologinio projektavimo direktyvos reikalavimų, buitinio prietaiso atsarginių dalių bus galima įsigyti 10 metų po to, kai į rinką bus išleistas paskutinis toks prietaisas.

ELEKTROS PERSPĖJIMAI

⚠️ Turi būti įmanoma atjungti prietaisą nuo elektros šaltinio ištraukiant kištuką, jei jis pasiekiamas, arba daugiapoliu jungikliu, sumontuotu prieš lizdą pagal

elektros instaliacijos taisykles, ir prietaisas turi būti įžemintas pagal nacionalinius elektros saugos standartus.

⚠️ Nenaudokite ilgintuvų, kelių lizdų arba adapterių.

Po montavimo elektriniai komponentai turi būti nepasiekiami naudotojui. Nenaudokite prietaiso sušlapę arba basi. Nenaudokite prietaiso, jei jo maitinimo laidas arba kištukas pažeistas, jei jis neveikia tinkamai arba jei buvo pažeistas arba numestas.

⚠️ Jei maitinimo laidas pažeistas, gamintojas, jo priežiūros agentai arba panašios kvalifikacijos asmenys turi pakeisti jį tokiu pačiu, norėdami išvengti pavojaus – kitaip gali kilti elektros smūgio rizika.

VALYMAS IR PRIEŽIŪRA

⚠️ ĮSPĖJIMAS. Prieš atlikdami bet kokią priežiūros operaciją įsitinkite, kad prietaisas išjungtas ir atjungtas nuo elektros šaltinio. Siekdami išvengti asmens sužalojimo rizikos naudokite apsaugines pirštines (pleištnių žaizdų rizikai sumažinti) ir apsauginius batus (sumušimo rizikai sumažinti); nepamirškite, kad prietaisą turi kelti du žmonės (apkrovai sumažinti); niekada nenaudokite valymo garais įrangos (elektros smūgio rizika). Remonto darbų negali atlikti neprofesionalai, kuriems nėra suteiktas gamintojo įgaliotumas, nes tai gali sukelti riziką sveikatai ir saugai, už kurią gamintojas neprisiima atsakomybės. Bet kokiems defektams arba apgadinimams, sukeltiems atliekant neprofesionalius remonto ar priežiūros darbus, nėra taikoma garantija, kurios sąlygos yra aprašomos kartu su prietaisu pristatytame dokumente.

PAKAVIMO MEDŽIAGŲ IŠMETIMAS

100 % pakavimo medžiagos yra perdirbama ir pažymėta perdirbimo simboliu .

Todėl įvairias pakuotės dalis reikia atsakingai išmesti, laikantis visų vietinės valdžios reglamentų dėl atliekų išmetimo.

BUITINIŲ PRIETAISŲ IŠMETIMAS

Šis prietaisas pagamintas naudojant perdirbamas arba pakartotinai panaudojamas medžiagas. Išmeskite jį pagal vietinius atliekų išmetimo reglamentas. Norėdami gauti daugiau informacijos apie buitinių elektros prietaisų apdorojimą, utilizavimą ir perdirbimą, susisiekite su vietine valdžia, buitinių atliekų surinkimo tarnyba arba parduotuve, kurioje pirkote prietaisą. Šis prietaisas pažymėtas pagal Europos direktyvą 2012/19/ES, elektrinės ir elektroninės įrangos atliekos (WEEE). Užtikrinkite tinkamą produkto išmetimą saugote aplinką ir žmonių sveikatą nuo neigiamų pasekmių.

Simbolis , esantis ant produkto arba pridėtoje dokumentacijoje, reiškia, kad su juo negalima elgtis kaip su buitinėmis atliekomis, o reikia pristatyti į atitinkamą surinkimo centrą elektrinei ir elektronei įrangai perdirbti.



📖 Šis simbols atgādina, ka jāizlasa šī norādījumu rokasgrāmata.

⚠️ Pirms ierīces lietošanas izlasiet šīs drošības norādes. Saglabāiet tās turpmākām uzziņām.

⚠️ Šajā instrukcijās un ierīces sniegtie svarīgie drošības brīdinājumi ir jāievēro vienmēr. Ražotājs atsakās no jebkuras atbildības par šo drošības norādījumu neievērošanu, ierīces neatbilstīgu izmantošanu vai vadības elementu nepareizu iestatīšanu.

⚠️ Ļoti maziem bērniem (0–3 gadi) nevajadzētu tuvoties šai ierīcei. Maziem bērniem (3–8 gadi) nevajadzētu tuvoties šai ierīcei, ja viņi netiek pastāvīgi uzraudzīti. Bērni no 8 gadu vecuma un personas ar samazinātām fiziskām, maņu vai garīgajām spējām vai bez pieredzes un zināšanām var izmantot šo ierīci tikai tad, ja viņi tiek uzraudzīti vai ir instruēti par drošu lietošanu un izprot saistītos riskus. Bērni nedrīkst rotaļāties ar šo ierīci. Tīrīšanu un lietotāja apkopi nedrīkst veikt bērni bez uzraudzības.

⚠️ **BRĪDINĀJUMS!** Nekad neapturiet ierīces darbību pirms žāvēšanas cikla beigām, ja vien visi priekšmeti nav ātri izņemti un izklāti tā, lai izkliedētu siltumu.

⚠️ Priekšmetus, kas ir sasmērēti ar tādām vielām kā kulināro eļļu, acetonu, spirtu, benzīnu, petroleju, traipu tīrīšanas līdzekļiem, terpentīnu, vasku un vaska tīrīšanas līdzekļiem, un tādus priekšmetus kā porainu gumiju (lateksa gumiju), dušas cepures, ūdensnecaurlaidīgus tekstilizstrādājumus, apģērbus ar gumijas aizmuguri un apģērbus vai spilvenus ar porainas gumijas ieliktniem ierīcē žāvēt nedrīkst. Izņemiet no kabatām visus priekšmetus, piemēram, šķiltavas un sērkokciņus. Neizmantojiet ierīci, ja tās tīrīšanai izmantotas rūpnieciskas ķīmikālijas.

⚠️ Priekšmetus, kas ir izmērcēti eļļā, ierīcē žāvēt nedrīkst, jo tiem ir augsts uzliesmošanas risks.

⚠️ Nekad neatveriet durvis ar spēku un nepakāpieties uz tām.

⚠️ Žāvēšanas ciklu laikā pārliedzinieties, vai ir ieslēgts ūdens krāns.

ATĻAUTĀ IZMANTOŠANA

⚠️ **ŪZMANĪBU!** Ierīci nav paredzēts darbināt ar ārēju slēgšanas ierīci, piemēram, taimeru, vai atsevišķu tālvadības sistēmu.

⚠️ Šo ierīci ir paredzēts izmantot sadzīvē un tamlīdzīgam lietojumam, piemēram, veikala, biroja un citas darba vides personāla virtuves zonās, lauku mājās, klientiem hotelos, moteļos, B&B un citās dzīvojamās vietās; koplietojamās telpās dzīvokļu ēkās vai veļas mazgātavās.

⚠️ Piepildot mašīnu, nepārsniedziet programmu tabulā norādīto maksimālo kapacitāti (sausās veļas kg).

⚠️ Šī ierīce nav paredzēta profesionālai izmantošanai. Nelietojiet ierīci ārā.

⚠️ Neizmantojiet nekādus šķīdinātājus (piemēram, terpentīnu, benzolu), mazgāšanas līdzekļus, kas satur šķīdinātājus, ķīmiskās tīrīšanas pulveri, stikla vai universālos tīrīšanas līdzekļus vai uzliesmojošus šķīdumus; nemazgājiet audumus, kas ir apstrādāti ar šķīdinātājiem vai uzliesmojošiem šķīdumiem.

⚠️ Neglabājiet sprādzienbīstamas vai uzliesmojošas vielas (piemēram, benzīnu vai aerosola tvertnes) ierīcē vai tās tuvumā – aizdegšanās risks.

⚠️ Nežāvējiet ierīcē nemazgātus priekšmetus.

⚠️ Gādājiet, lai ap ierīci neuzkrātos plūksnas vai putekļi.

⚠️ Auduma mīkstinātāji vai līdzīgi produkti jālieto, kā norādīts auduma mīkstinātāja instrukcijās.

⚠️ Nežāvējiet veļu pārmērīgi.

UZSTĀDĪŠANA

⚠️ Ierīces pārvietošana un uzstādīšana ir jāveic vismaz diviem cilvēkiem – traumu risks. Veicot izsaiņošanu un uzstādīšanu, izmantojiet aizsargcimdus – sagriešanās risks.

⚠️ Pārvietojiet ierīci, to nepaceļot aiz darbvirsmas vai augšējā vāka.

⚠️ Uzstādīšana, tai skaitā ūdens padeves (ja tāda ir) un elektrības savienošana, kā arī remontdarbi ir jāveic kvalificētam tehnikam. Neremontējiet un nemainiet nevienu ierīces daļu, ja tas nav konkrēti norādīts lietotāja rokasgrāmatā. Bērni nedrīkst tuvoties uzstādīšanas vietai. Pēc ierīces izsaiņošanas pārliedzinieties, vai tai nav transportēšanas izraisītu bojājumu. Problēmu gadījumā sazinieties ar izplatītāju vai tuvāko klientu apkalpošanas dienestu. Pēc ierīces uzstādīšanas iepakojuma atkritumi (piemēram, plastmasa, stiroputu daļas) ir jāglabā bērniem nepieejamā vietā – nosmakšanas risks. Pirms jebkuras uzstādīšanas darbības ierīce ir jāatvieno no strāvas padeves – elektrošoka risks. Uzstādīšanas laikā gādājiet, lai ierīce nesabojā strāvas kabeli – aizdegšanās vai elektrošoka risks. Ieslēdziet ierīci tikai tad, kad ir pabeigta tās uzstādīšana.

⚠️ Neuzstādiet ierīci vietās, kur tā var tikt pakļauta ekstrēmu apstākļu ietekmei, piemēram, tur, kur ir slikta ventilācija vai temperatūra zem 5 °C vai virs 35 °C.

⚠️ Uzstādot ierīci, pārliedzinieties, vai visas četras kājas ir stabilas un balstās uz grīdas; ja nepieciešams, noregulējiet tās un ar līmeņrādi pārbaudiet, vai ierīce ir pilnībā nolīmeņota.

⚠️ Ja ierīce tiek uzstādīta uz koka vai "peldošajām" grīdām (atsevišķiem parketa un lamināta materiāliem), piestipriniet pie grīdas (vismaz)

60 x 60 x 3 cm saplākšņa loksni un uz tās novietojiet ierīci.

⚠ Ūdens ievades šļūteni(-es) pievienojiet ūdens padevei saskaņā ar vietējā ūdensapgādes uzņēmuma noteikumiem.

⚠ Tikai aukstās uzpildes modeļiem: nepievienojiet karstā ūdens padevei.

⚠ Modeļiem ar karsto uzpildi: karstā ūdens ievades temperatūra nedrīkst pārsniegt 60 °C.

⚠ Ierīce ir aprīkota ar transportēšanas skrūvēm, lai transportēšanas laikā novērstu iespējamās iekšpusē bojājumus. Pirms veļas mazgājamās mašīnas lietošanas izskrūvējiet transportēšanai paredzētās skrūves. Pēc to izņemšanas nosedziet atveres ar komplektā iekļautajiem 4 plastmasas vāciņiem.

⚠ Kad ierīce ir uzstādīta, pirms palaišanas pagaidiet dažas stundas, lai tā aklimatizētos telpas vides apstākļos.

⚠ Pārlicinieties, vai ventilācijas atveres veļas mazgājamās mašīnas apakšā (ja tās ir pieejamas jūsu modelim) nenasprosto paklājs vai cits materiāls.

⚠ Lai ierīci pievienotu ūdens padevei, izmantojiet tikai jaunas šļūtenes. Vecos šļūteņu komplektus nedrīkst izmantot atkārtoti.

⚠ Padeves ūdens spiedienam ir jābūt 0,1–1 MPa diapazonā.

⚠ Ja ierīce ir uzstādīta gāzes vai ogļu plīts tuvumā, starp ierīcēm nodrošiniet siltuma izolācija plātni (85 x 57 cm), pavēršot ar alumīnija foliju klāto pusi pret plīti.

⚠ Ierīci nedrīkst uzstādīt aiz slēdzamām durvīm, bīdāmām durvīm, vai durvīm ar eņģi pretējā pusē attiecībā pret ierīci tā, ka mašīnas durvju atvēršana līdz galam tiek traucēta.

⚠ Neremontējiet un nemainiet nevienu ierīces daļu, ja tas nav konkrēti norādīts lietotāja rokasgrāmatā. Izmantojiet tikai pilnvarotas klientu apkalpošanas nodaļas pakalpojumus. Pašrocīgs vai neprofesionāls remonts var izraisīt bīstamu negadījumu, kura rezultātā var tikt apdraudēta dzīvība vai veselība un/ vai ievērojami bojāts īpašums.

⚠ Atbilstoši Eiropas Ekodizaina direktīvai sadzīves ierīces rezerves daļas būs pieejamas desmit gadu periodā pēc pēdējās ierīces laišanas tirgū.

BRĪDINĀJUMI PAR ELEKTRĪBU

⚠ Ierīcei ir jābūt atvienojamai no strāvas padeves, to atslēdzot (ja kontaktligzda ir pieejama) vai ar daudzpolu slēdzi, kas ir uzstādīts virs kontaktligzdas, saskaņā ar noteikumiem par vadojumu, un ierīcei ir

jābūt iezemētai saskaņā ar valsts elektrības drošības standartiem.

⚠ Neizmantojiet pagarinātājevadus, vairākligzdu sadalītājus vai adapterus. Pēc uzstādīšanas elektrokomponenti nedrīkst būt pieejami lietotājam. Neizmantojiet ierīci, ja esat slapjš vai basām kājām. Neizmantojiet šo ierīci, ja tai ir bojāts barošanas vads vai kontaktdakša, ja tā nedarbojas pareizi, ir bojāta vai nokritusi.

⚠ Kad barošanas vads ir bojāts, lai izvairītos no apdraudējuma, ražotājam, ražotāja servisa darbiniekam vai līdzīgas kvalifikācijas personām tas ir jānomaina pret identisku – elektriskās strāvas triecienu risks.

TĪRĪŠANA UN APKOPE

⚠ **BRĪDINĀJUMS!** Pirms jebkādu apkopes darbu veikšanas pārlicinieties, vai ierīce ir izslēgta un atvienota no strāvas padeves. Lai novērstu traumu gūšanas risku, izmantojiet aizsargcimdus (plēstu brūču risks) un drošības apavus (kontūzijas risks); ierīce ir jāpārvieta divām personām (mazāka slodze); nekādā gadījumā neizmantojiet tvaika tīrīšanas aprīkojumu (elektriskās strāvas triecienu risks). Neprofesionāls remonts, ko nav apstiprinājis ražotājs, var radīt veselības un drošības apdraudējumu, par kuru ražotājs neuzņemas atbildību. Jebkādus defektus vai bojājumus, kas rodas neprofesionāla remonta vai apkopes dēļ, nesedz garantija, kuras noteikumi ir sniegti kopā ar iekārtu piegādātajā dokumentā.

IĒPAKOJUMA MATERIĀLU LIKVIDĀCIJA

Iepakojuma materiāls ir 100 % pārstrādājams un marķēts ar pārstrādes simbolu .

Tādēļ dažādās iepakojuma daļās ir jālikvidē atbildīgi un pilnīgā atbilstībā vietējo varas iestāžu noteikumiem par atkritumu likvidāciju.

ATBRĪVOŠANĀS NO SADZĪVES IERĪCĒM

Šī ierīce ir ražota no pārstrādājamiem vai atkārtoti izmantojamiem materiāliem. Likvidējiet to atbilstoši vietējiem atkritumu likvidācijas noteikumiem. Lai iegūtu papildinformāciju par sadzīves elektroierīču apstrādi, atkopšanu un pārstrādi, sazinieties ar vietējo varas iestādi, sadzīves atkritumu savākšanas dienestu vai veikalu, kur iegādājāties šo ierīci. Šī ierīce ir marķēta atbilstoši Eiropas Direktīvai 2012/19/ES par elektrisko un elektronisko iekārtu atkritumiem (EEIA). Nodrošinot šī izstrādājuma pareizu likvidēšanu, jūs palīdzēsiet novērst negatīvu ietekmi uz vidi un cilvēku veselību.

Simbols  uz izstrādājuma vai pievienotās dokumentācijas norāda, ka to nedrīkst apstrādāt kā sadzīves atkritumus, bet tas ir jānogādā atbilstīgā savākšanas centrā elektrisko un elektronisko iekārtu pārstrādei.



 Tento symbol vás vyzývá, abyste si přečetli návod k použití.

⚠ Před použitím spotřebiče si přečtěte tyto bezpečnostní pokyny. Mějte je po ruce pro další nahlédnutí.

⚠ Tyto pokyny i samotný spotřebič poskytují důležitá bezpečnostní varování, která je třeba vždy dodržovat. Výrobce odmítá jakoukoli odpovědnost v případě nedodržení těchto bezpečnostních pokynů, nevhodného použití spotřebiče nebo nesprávného nastavení ovládacích prvků.

⚠ Velmi mladé děti (0-3 roky) musí být udržovány v dostatečné vzdálenosti od spotřebiče. Malé děti (3-8 let) musí být udržovány v dostatečné vzdálenosti od spotřebiče, nejsou-li nepřetržitě pod dozorem. Děti starší 8 let a osoby se sníženými fyzickými, smyslovými nebo duševními schopnostmi či osoby s nedostatkem zkušeností a znalostí mohou používat tento spotřebič výhradně pod dozorem nebo poté, co byly náležitě poučeny ohledně bezpečného použití a pochopily související rizika. Děti si nesmí hrát se zařízením. Čištění a údržbu svěřenou uživateli nesmí provádět děti bez dozoru.

⚠ **VAROVÁNÍ:** Nikdy nezastavujte spotřebič před ukončením cyklu sušení s výjimkou případu, když je všechno prádlo rychle vyjmuto, aby došlo k rozptýlení tepla.

⚠ Prádlo, které bylo znečištěno látkami jako kuchyňský olej, aceton, alkohol, benzin, petrolej, odstraňovače skvrn, terpentýn, vosky a odstraňovače vosku, a materiály jako molitan (latexová pěna), sprchovací čepice, voděodolné textilie, pogumované artikly a šaty nebo polštáře s molitanem nesmí být sušeny v tomto spotřebiči. Vyjměte všechny předměty z kapes, jako například zapalovače a zápalky. Nepoužívejte spotřebič, když byly k čištění použity průmyslové chemikálie.

⚠ Prádlo nasáklé olejem nesmí být sušeno ve spotřebiči kvůli jeho vysoké hořlavosti.

⚠ Nikdy neotvírejte dvířka násilně ani je nepoužívejte jako stupátko.

⚠ Ujistěte se, že během cyklů sušení je vodovodní kohoutek otevřený.

DOVOLENÉ POUŽITÍ

⚠ **VÝSTRAHA:** Spotřebič není určen k použití prostřednictvím externích prepínacích zařízení, jako např. časovač, nebo samostatného vzdáleného řídicího systému.

⚠ Tento spotřebič je určen k použití v domácnosti a podobných aplikacích, jako: prostory kuchyněk pro personál v obchodech, kancelářích a jiných pracovních prostředích; chalupách; zákaznicky v hotelech, motelech, zařízeních pro nocleh se snídaním

a jiných rezidenčních prostředích; prostorách pro společné používání v činžovních domech nebo prádelnách.

⚠ Při plnění zařízení nepřekračujte maximální kapacitu (v kg suchého prádla), uvedenou v tabulce programů.

⚠ Tento spotřebič není určen pro profesionální použití. Nepoužívejte spotřebič venku.

⚠ Nepoužívejte žádná rozpouštědla (např. terpentýn, benzen), prací prostředky obsahující rozpouštědla, čisticí prášek, čisticí prostředky na sklo nebo pro všeobecné účely nebo hořlavé kapaliny; neperte v zařízení prádlo, které bylo ošetřeno rozpouštědly nebo hořlavými kapalinami.

⚠ Neskladujte výbušné nebo hořlavé látky (např. kanystry s benzinem nebo nádoby s aerosolovým rozprašovačem) uvnitř nebo v blízkosti spotřebiče - hrozí riziko požáru.

⚠ Nesušte v spotřebiči nevyprané prádlo.

⚠ Postarejte se, aby v blízkosti spotřebiče nebyly nahromaděné chomáče vláken z bavlny nebo prach.

⚠ Aviváže nebo podobné přípravky musí být používány v souladu s pokyny jejich výrobců.

⚠ Nesušte prádlo příliš.

INSTALACE

⚠ Manipulace se spotřebičem a jeho instalace musí být provedeny dvěma nebo více osobami - hrozí riziko ublížení na zdraví. K rozbalení a instalaci spotřebiče použijte ochranné rukavice - hrozí riziko pořezání.

⚠ Manipulaci se spotřebičem provádějte bez zvedání za vrchní plochu nebo vrchní víko.

⚠ Instalace, včetně připojení přívodu vody (je-li součástí) a připojení k elektrické síti, jako i opravy, musí být provedeny kvalifikovaným technikem. Neprovádějte žádnou opravu ani výměnu jakékoli součásti spotřebiče, pokud nejsou uvedeny v uživatelském návodu. Udržujte děti v dostatečné vzdálenosti od místa instalace. Po rozbalení spotřebiče se ujistěte, že nedošlo k jeho poškození během přepravy. V případě výskytu problémů se obraťte na prodejce nebo na nejbližší středisko poprodejního servisu. Po provedení instalace je třeba uskladnit odpad z obalového materiálu (plasty, pěnový polystyrén apod.) mimo dosah dětí - hrozí riziko udušení. Před prováděním jakýchkoli úkonů instalace musí být spotřebič odpojen od zdroje elektrického napájení - hrozí zásah elektrickým proudem. Během instalace se ujistěte, že spotřebič nepoškozuje napájecí kabel - hrozí riziko požáru nebo zásahu elektrickým proudem. Spotřebič aktivujte až po dokončení instalace.

⚠ Neinstalujte svůj spotřebič do míst, kde by mohl být vystaven extrémním podmínkám, jako např.: nedostatečná ventilace, teplota nižší než 5 °C nebo vyšší než 35 °C.

⚠ Při instalaci spotřebiče se ujistěte, že se všechny čtyři nožičky nacházejí ve stabilní poloze a dotýkají se podlahy; v případě potřeby je seřídte a pomocí vodováhy zkontrolujte, zda je spotřebič dokonale vyrovnan do vodorovné polohy.

⚠ Když má být spotřebič nainstalován na dřevěnou nebo „plovoucí“ podlahu (některé parkety a laminátové materiály), zajistěte o podlahu desku z překližky s rozměry 60×60×3 cm (nejméně) a poté na ni umístěte spotřebič.

⚠ Připojte hadici(e) pro přívod vody k přívodu vody v souladu s nařízeními vašeho místního dodavatele vody.

⚠ U modelů napájených výhradně studenou vodou: nepřipojujte je k přívodu horké vody.

⚠ U modelů napájených i horkou vodou: teplota přiváděné horké vody nesmí přesahovat 60 °C.

⚠ Spotřebič je vybaven přepravními šrouby, které zabraňují možnému poškození vnitřních částí během přepravy. Před použitím stroje je důležité, aby byly přepravní šrouby odstraněny. Po jejich odstranění přikryjte příslušné otvory 4 plastovými krytkami z výbavy.

⚠ Po ukončení instalace zařízení vyčkejte pár hodin, než ho uvedete do činnosti, aby se spotřebič přizpůsobil podmínkám prostředí v místnosti instalace.

⚠ Ujistěte se, že ventilační otvory ve spodní části pračky (jsou-li součástí vašeho modelu) nejsou ucpany kobercem nebo jiným materiálem.

⚠ K připojení spotřebiče k přívodu vody použijte výhradně nové hadice. Staré hadice nesmí být opětovně použity.

⚠ Tlak přívodu vody musí být v rozsahu 0,1-1 MPa.

⚠ Když je spotřebič nainstalován v blízkosti plynového sporáku nebo kamen, zajistěte, aby se mezi nimi nacházela deska tepelné izolace (85×57 cm), a aby byla strana obrácená ke sporáku pokryta hliníkovou fólií.

⚠ Spotřebič nesmí být nainstalován za zamykatelné dveře, posuvné dveře nebo dveře se závěsem na opačné straně než je strana spotřebiče, takovým způsobem, který omezuje úplné otevření dvířek zařízení.

⚠ Neprovádějte žádnou opravu ani výměnu jakékoli součásti spotřebiče, pokud nejsou uvedeny v uživatelském návodu. Používejte pouze autorizovaný poprodejní servis. Opravy, které provedete sami nebo které nejsou provedeny profesionály, mohou vést k ohrožení života nebo zdraví a značnému poškození majetku.

⚠ Náhradní díly pro domácí spotřebiče budou k dispozici 10 let po uvedení poslední jednotky na trh, v souladu s evropským nařízením Ecodesign.

VAROVÁNÍ V SOUVISLOSTI S ELEKTRICKÝM PROUDEM

⚠ Musí být možné odpojit spotřebič od elektrického napájení odpojením zástrčky, je-li přístupná, nebo prostřednictvím vícepólového vypínače,

nainstalovaného před zásuvkou, v souladu s pravidly pro kabeláž a spotřebič musí být uzemněný ve shodě s národními normami elektrické bezpečnosti.

⚠ Nepoužívejte prodlužovací kabely, rozvodky nebo adaptéry. Po instalaci musí být umožněn přístup uživatele k elektrickým komponentům. Nepoužívejte spotřebič, když jste mokří nebo naboso. Když je napájecí kabel nebo zástrčka spotřebiče poškozena, když spotřebič nepracuje správně, nebo když byl poškozen nebo spadl, nepoužívejte jej.

⚠ Když je napájecí kabel poškozený, musí být vyměněn za nový stejný kabel výrobcem, jeho servisním zástupcem nebo podobnými kvalifikovanými osobami, aby se zabránilo riziku - hrozí riziko zásahu elektrickým proudem.

ČIŠTĚNÍ A ÚDRŽBA

⚠ **VAROVÁNÍ:** Před prováděním jakéhokoli úkonu údržby se ujistěte, že spotřebič je vypnut a odpojen od elektrického napájení. Pro zabránění rizika zranění používejte ochranné rukavice (riziko vzniku tržné rány) a ochrannou obuv (riziko pohmoždění); ujistěte se, že je manipulace prováděna dvěma osobami (snížení zátěže); nikdy nepoužívejte parní čisticí zařízení (riziko zásahu elektrickým proudem). Neprofesionálně provedené opravy, které nebyly autorizovány výrobcem, mohou vést k ohrožení zdraví a bezpečnosti, za které výrobce nemůže být považován za odpovědného. Jakákoli chyba nebo poškození, způsobené neprofesionálními opravami nebo údržbou nebude kryta zárukou, jejíž náležitosti a smluvní podmínky jsou uvedeny v dokumentu, dodaném spolu se zařízením.

LIKVIDACE OBALOVÝCH MATERIÁLŮ

Obalový materiál je 100% recyklovatelný a je označen symbolem recyklace .

Jednotlivé části obalu musí být zlikvidovány v plném souladu s místními předpisy pro likvidaci odpadu.

LIKVIDACE DOMÁČÍCH SPOTŘEBIČŮ

Tento spotřebič byl vyroben z recyklovatelných nebo znovu použitelných materiálů. Likvidaci proveďte v souladu s místními předpisy pro likvidaci odpadu. Ohledně dalších informací o zpracování, opětovném použití a recyklaci elektrických domácích spotřebičů se obraťte na místní orgány, službu sběru komunálního odpadu nebo na obchod, ve kterém jste spotřebič zakoupili. Tento spotřebič je označen ve shodě s Evropskou směrnicí 2012/19/EU „Odpad tvořený elektrickými a elektronickými zařízeními (OEEZ)“. Ujistěním se o správné likvidaci tohoto výrobku, pomůžete k předcházení negativním následkům na životním prostředí a na lidském zdraví.

Symbol  na výrobku nebo v průvodní dokumentaci informuje, že s ním nesmí být nakládáno jako s běžným komunálním odpadem, ale musí být doručeno do sběrného střediska kvůli recyklaci elektrických a elektronických zařízení.



CONSIGNES DE SÉCURITÉ

IMPORTANTES À LIRE ET À RESPECTER

 Ce symbole vous rappelle de lire le présent mode d'emploi.

⚠ Avant d'utiliser l'appareil, lire attentivement ces consignes de sécurité. Veuillez les garder à portée de main pour pouvoir les consulter ultérieurement.

⚠ Ces consignes et l'appareil lui-même fournissent d'importants avertissements de sécurité, que vous devez toujours respecter. Le fabricant décline toute responsabilité en cas de non-respect de ces consignes de sécurité, d'utilisation inappropriée de l'appareil ou de mauvais réglage des commandes.

⚠ Les enfants en bas âge (de 0 à 3 ans) doivent être tenus à l'écart de l'appareil. Les jeunes enfants (de 3 à 8 ans) doivent être tenus à l'écart de l'appareil, sauf s'ils sont constamment surveillés. Les enfants de 8 ans et plus, ainsi que les personnes dont les capacités physiques, sensorielles et mentales sont réduites ou ne possédant pas l'expérience ou les connaissances requises, ne peuvent utiliser cet appareil que s'ils sont supervisés ou s'ils ont reçu des instructions permettant l'utilisation de l'appareil en toute sécurité et s'ils ont compris les dangers impliqués. Les enfants ne doivent pas jouer avec l'appareil. Le nettoyage et l'entretien incombant à l'utilisateur ne doivent pas être réalisés par des enfants sans surveillance.

⚠ **AVERTISSEMENT** : n'arrêtez jamais un appareil avant la fin du cycle de séchage à moins de retirer rapidement tous les articles et de les étendre afin de dissiper la chaleur.

⚠ Ne séchez jamais dans l'appareil des articles souillés par des substances telles que de l'huile de cuisson, de l'acétone, de l'alcool, de l'essence, du fuel, un détachant, de la térébenthine, une cire et des produits pour retirer la cire, ainsi que de la mousse de caoutchouc (mousse de latex), des bonnets de douche, des textiles imperméables, des articles doublés de caoutchouc et des vêtements ou oreillers contenant de la mousse de caoutchouc. Retirez tous les articles des poches, tels que briquets et allumettes. N'utilisez pas l'appareil si des produits chimiques ont été utilisés pour le nettoyer.

⚠ Les articles imprégnés d'huile ne doivent pas être séchés dans l'appareil en raison de leur forte inflammabilité.

⚠ Ne forcez jamais pour ouvrir la porte et ne l'utilisez jamais en guise de marchepied.

⚠ Veillez à ce que le robinet d'eau soit ouvert pendant les cycles de séchage.

UTILISATION AUTORISÉE

⚠ **AVERTISSEMENT** : l'appareil n'est pas conçu pour être commandé par le biais d'un interrupteur externe, tel qu'un minuteur, ou d'une télécommande séparée.

⚠ Cet appareil est conçu pour être utilisé dans le cadre d'applications ménagères ou applications semblables telles que : l'espace du personnel de cuisine dans les boutiques, bureaux et autres environnements de travail, une ferme, par des clients dans un hôtel, un motel, une chambre d'hôtes et autres environnements résidentiels, les espaces communs dans les immeubles ou dans une laverie.

⚠ Ne chargez pas la machine au-delà de sa capacité

maximale (kg de linge sec) indiquée dans le tableau de programmes.

⚠ Cet appareil n'est pas destiné à un usage professionnel. N'utilisez pas l'appareil à l'extérieur.

⚠ N'utilisez pas de solvants (ex : térébenthine, benzène), de détergents contenant des solvants, de poudre à récurer, de détergents pour vitre ou de nettoyeurs universels, ou de liquides inflammables ; ne lavez pas dans la machine de tissus ayant été imprégnés de solvants ou de liquides inflammables.

⚠ Ne conservez pas des substances explosives ou inflammables (par ex. essence ou aérosols) à l'intérieur ou à proximité de l'appareil - risque d'incendie.

⚠ Ne séchez pas dans l'appareil des articles qui n'ont pas été lavés.

⚠ Veillez à ce que les peluches ou la poussière ne s'accumulent pas autour de l'appareil.

⚠ Utilisez les assouplissants ou produits semblables en respectant les consignes indiquées sur le flacon concerné.

⚠ Ne séchez pas le linge à outrance.

INSTALLATION

⚠ L'appareil doit être manipulé et installé par deux personnes ou plus - risque de blessures. Veuillez utiliser des gants de protection pour déballer et installer - risque de coupures.

⚠ Pour déplacer l'appareil, ne le soulevez pas en le tenant par le plan de travail ou le couvercle supérieur.

⚠ L'installation, y compris les raccordement à l'eau (le cas échéant) et à l'électricité, doit être réalisée par un technicien qualifié. Ne réparez ou remplacez aucune pièce de l'appareil, si ce n'est pas spécifiquement indiqué dans le manuel d'utilisation. Tenez les enfants à l'écart de l'espace d'installation. Une fois l'appareil déballé, assurez-vous qu'il n'a pas été endommagé pendant le transport. En cas de problèmes, contactez votre revendeur ou votre Service après-vente le plus proche. Une fois l'appareil installé, les déchets d'emballage (éléments en plastique, polystyrène, etc.) doivent être conservés hors de portée des enfants - risque de suffocation. L'appareil doit être débranché de l'alimentation électrique avant toute opération d'installation - risque d'électrocution. Pendant l'installation, assurez-vous que l'appareil n'endommage pas le câble d'alimentation - risque d'incendie ou d'électrocution. Ne mettez l'appareil en service qu'une fois l'installation terminée.

⚠ N'installez pas votre appareil à un endroit où il risquerait d'être exposé à des conditions extrêmes telles que : une mauvaise ventilation, une température inférieure à 5°C ou supérieure à 35°C.

⚠ Lors de l'installation de l'appareil, assurez-vous que les quatre pieds sont stables et reposent bien sur le sol, en les ajustant selon le besoin, et vérifiez que la machine est parfaitement de niveau en utilisant un niveau à bulle.

⚠ Si l'appareil est installé sur un sol en bois ou un parquet flottant (certains parquets ou sols stratifiés),

fixez une planche de contreplaqué 60 x 60 x 3 cm (au moins) au sol, puis placez l'appareil dessus.

⚠️ Connectez le(s) tuyau(x) d'arrivée d'eau à l'alimentation en eau en respectant les réglementations de votre compagnie locale de distribution d'eau.

⚠️ Pour les modèles fonctionnant uniquement à l'eau froide : ne raccordez pas à l'arrivée d'eau chaude.

⚠️ Pour les modèles fonctionnant à l'eau chaude : la température de l'alimentation en eau chaude ne doit pas être supérieure à 60°C.

⚠️ L'appareil est équipé de boulons de transport servant à éviter tout dommage éventuel à l'intérieur de ce dernier pendant le transport. Avant d'utiliser la machine, il est impératif de retirer les boulons de transport. Après leur retrait, couvrez les trous correspondants avec les 4 capuchons en plastique fournis.

⚠️ Après l'installation de l'appareil, attendez quelques heures avant de le mettre en marche, afin qu'il s'acclimate aux conditions ambiantes de la pièce.

⚠️ Assurez-vous que les ventilations à la base de votre lave-linge (si votre modèle en est doté) ne sont pas obstruées par un tapis ou un autre article.

⚠️ Utilisez uniquement des tuyaux neufs pour raccorder l'appareil à l'alimentation en eau. Il ne faut pas réutiliser les tuyaux usagés.

⚠️ La pression de l'alimentation d'eau doit être comprise entre 0,1 et 1 MPa.

⚠️ Si l'appareil est installé à proximité d'une cuisinière à gaz ou à charbon, assurez-vous d'installer une plaque d'isolant thermique (85 x 57 cm) entre les deux appareils, avec la face en aluminium orientée vers la cuisinière.

⚠️ L'appareil ne doit pas être installé derrière une porte qui peut être fermée à clé, une porte coulissante ou une porte équipée d'une charnière placée du côté opposé à l'appareil, pouvant gêner l'ouverture complète de la porte de la machine.

⚠️ Ne réparez ou remplacez aucune pièce de l'appareil, si ce n'est pas spécifiquement indiqué dans le manuel d'utilisation. Faites appel uniquement au Service après-vente agréé. Les réparations que vous effectuez vous-même ou que vous confiez à une personne qui n'est pas un professionnel peuvent entraîner des incidents dangereux susceptibles de nuire à la santé des personnes, voire de mettre leur vie en danger, et/ou à des problèmes matériels importants.

⚠️ Les pièces détachées pour l'appareil électroménager seront disponibles pendant une durée de 10 ans après le lancement de la dernière unité sur le marché, conformément au règlement européen sur l'écoconception.

AVERTISSEMENTS RELATIFS AU DOMAINE ÉLECTRIQUE

⚠️ Il doit être possible de déconnecter l'appareil de l'alimentation électrique en le débranchant si la fiche est accessible, ou au moyen d'un interrupteur multipolaire installé en amont de la prise électrique, conformément aux règles de câblage et l'appareil doit être raccordé à la

terre, conformément aux normes nationales de sécurité électrique.

⚠️ N'utilisez pas de rallonges, de prises multiples ou d'adaptateurs. Les composants électriques ne doivent pas être accessibles à l'utilisateur une fois l'installation terminée. N'utilisez pas l'appareil si vous êtes mouillé(e) ou pieds nus. N'utilisez pas cet appareil si son câble ou sa fiche d'alimentation sont endommagés, s'il ne fonctionne pas correctement, s'il a été endommagé ou s'il est tombé.

⚠️ Si le cordon d'alimentation est endommagé, il doit être remplacé par un cordon identique par le fabricant, son représentant agréé ou une personne possédant les mêmes qualifications, afin d'éviter tout danger - risque d'électrocution.

ENTRETIEN ET NETTOYAGE

⚠️ **AVERTISSEMENT** : assurez-vous que l'appareil est sur arrêt et débranché de l'alimentation électrique avant d'entreprendre des travaux d'entretien. Pour éviter le risque de dommages corporels, portez des gants de protection (risque de laceration) et des chaussures de sécurité (risque de contusion), veillez à déplacer l'appareil à deux personnes (réduction de la charge) et n'utilisez jamais de nettoyeur vapeur (risque d'électrocution). Les réparations réalisées par une personne qui n'est pas un professionnel, interdites par le fabricant, pourraient causer un risque pour la santé et la sécurité, dont le fabricant se saurait être tenu responsable. Tout défaut ou dommage causé par des réparations ou un entretien réalisés par une personne qui n'est pas un professionnel ne sera pas couvert par la garantie, dont les conditions sont prévues dans le document livré avec l'appareil.

ÉLIMINATION DES MATÉRIAUX D'EMBALLAGE

Les matériaux d'emballage sont recyclables à 100 %, comme l'indique la présence du symbole de recyclage ♻️.

Les différentes parties de l'emballage doivent donc être mises au rebut de manière responsable et en respectant les réglementations des autorités locales en matière d'élimination des déchets.

MISE AU REBUT DES APPAREILS ÉLECTROMÉNAGERS

Cet appareil est fabriqué avec des matériaux recyclables ou réutilisables. Veuillez le mettre au rebut conformément aux réglementations locales en vigueur en matière d'élimination des déchets. Pour plus d'informations sur le traitement, la récupération et le recyclage des appareils électroménagers, contactez l'autorité locale, le service de collecte des déchets ménagers ou le magasin où vous avez acheté l'appareil. Cet appareil est marqué comme conforme à la Directive Européenne 2012/19/UE, relative aux Déchets des Équipements Électriques et Électroniques (DEEE). En veillant à mettre ce produit au rebut dans les règles, vous contribuerez à lutter contre les conséquences négatives pour l'environnement et la santé.

Le symbole ⚡ présent sur le produit ou sur la documentation qui l'accompagne indique qu'il ne doit pas être traité comme un déchet ménager mais qu'il doit être déposé dans un centre de collecte approprié spécialisé dans le recyclage des équipements électriques et électroniques.



 Dit symbool wijst erop dat u deze instructiehandleiding moet lezen.

⚠ Lees deze veiligheidsinstructies voordat u het apparaat gebruikt. Houd ze bij de hand voor toekomstige raadpleging.

⚠ In deze instructies en op het apparaat zelf worden belangrijke veiligheids waarschuwingen gegeven, die altijd moeten worden opgevolgd. De fabrikant wijst elke aansprakelijkheid af voor het niet naleven van deze veiligheidsinstructies, voor oneigenlijk gebruik van het apparaat of voor een verkeerde instelling van de bedieningsknoppen.

⚠ Zeer jonge kinderen (0-3 jaar) moeten uit de buurt van het apparaat worden gehouden. Jonge kinderen (3-8 jaar) moeten uit de buurt van het apparaat worden gehouden, tenzij ze voortdurend onder toezicht staan. Kinderen van 8 jaar en ouder en personen met verminderde lichamelijke, zintuiglijke of geestelijke vermogens of gebruik aan kennis en ervaring mogen dit apparaat alleen gebruiken als ze onder toezicht staan of als ze instructies hebben gekregen over het veilige gebruik en de gevaren van het apparaat begrijpen. Kinderen mogen niet spelen met het apparaat. Reiniging en onderhoud door de gebruiker mogen niet worden uitgevoerd door kinderen zonder toezicht.

⚠ **WAARSCHUWING:** stop een apparaat nooit voor het einde van het droogprogramma, tenzij alle artikelen snel uit het apparaat worden gehaald en worden uitgehangen zodat de warmte zich verspreidt.

⚠ Artikelen die verontreinigd zijn met stoffen als bakolie, aceton, alcohol, benzine, kerosine, vlekverwijderaars, terpentijn, wassen en wasverwijderaars en artikelen als schuimrubber (latex schuim), badmutsen, waterafstotend textiel, artikelen met een rubber laag of kleding of kussens gevuld met schuimrubber mogen niet worden gedroogd in het apparaat. Verwijder alle voorwerpen uit zakken, zoals aanstekers en lucifers. Gebruik het apparaat niet als er industriële chemicaliën zijn gebruikt om het te reinigen.

⚠ In olie gedrenkte artikelen mogen niet worden gedroogd in het apparaat door hun hoge ontvlambaarheid.

⚠ Open de deur nooit met geweld en gebruik hem niet als opstap.

⚠ Zorg dat de kraan opengedraaid is tijdens de droogprogramma's.

TOEGESTAAN GEBRUIK

⚠ **LET OP:** Het apparaat is niet bedoeld om te worden bediend door middel van een externe schakelaar, zoals een timer, of een externe afstandsbediening.

⚠ Dit apparaat is bedoeld om te worden gebruikt voor huishoudelijke en vergelijkbare toepassingen, zoals: personeelskeukens in winkels, kantoren en

andere werkomgevingen; boerderijen; door gasten in hotels, motels, bed-and-breakfasts en andere verblijfsomgevingen; zones voor gemeenschappelijke gebruik in flats of in wasserettes.

⚠ Laad de machine niet voller dan de maximale capaciteit (kg droog wasgoed) die aangegeven staat in de programmatabel.

⚠ Dit apparaat is niet bedoeld voor professioneel gebruik. Gebruik het apparaat niet buiten.

⚠ Gebruik geen oplosmiddelen (bv. terpentijn, benzeen), reinigingsmiddelen die oplosmiddelen bevatten, schuurpoeder, glasreiniger of huishoudelijke reinigingsmiddelen en ontvlambare vloeistoffen; was textiel dat behandeld is met oplosmiddelen of ontvlambare vloeistoffen niet in de machine.

⚠ Bewaar een explosieve of ontvlambare stoffen (bv. benzine of spuitbussen) in of in de buurt van het apparaat - brandgevaar.

⚠ Droog geen ongewassen artikelen in het apparaat.

⚠ Zorg dat zich geen stof ophoopt rond het apparaat.

⚠ Wasverzachters of vergelijkbare producten moeten worden gebruikt volgens de aanwijzingen van de fabrikant.

⚠ Droog het wasgoed niet te sterk.

INSTALLATIE

⚠ Het apparaat moet getransporteerd en geïnstalleerd worden door twee of meer personen - gevaar voor letsel. Draag beschermende handschoenen bij het uitpakken en installeren - gevaar voor snijwonden.

⚠ Verplaats het apparaat zonder het op te tillen aan het werkblad of bovendeksel.

⚠ Installatie, waaronder installatie van de waterleiding (indien aanwezig) en elektrische aansluitingen en reparaties moeten worden uitgevoerd door een gekwalificeerde monteur. Repareer of vervang geen enkel onderdeel van het apparaat, tenzij dit specifiek staat aangegeven in de gebruikershandleiding. Houd kinderen uit de buurt van de installatieplaats. Controleer na het uitpakken van het apparaat of het niet beschadigd is tijdens het transport. Neem bij problemen contact op met de dealer of uw dichtstbijzijnde Klantenservice. Na installatie moet het verpakkingsafval (plastic, piepschuim delen enz.) buiten het bereik van kinderen worden bewaard - gevaar voor verstikking. Het apparaat moet worden losgekoppeld van de netvoeding voordat begonnen wordt met de installatie - gevaar voor een elektrische schok. Zorg dat de voedingskabel niet beschadigd raakt tijdens de installatie - gevaar voor brand of een elektrische schok. Schakel het apparaat pas in als de installatie klaar is.

⚠ Installeer het apparaat niet in ruimtes waar het blootgesteld kan worden aan extreme omstandigheden, zoals slechte ventilatie of temperaturen onder de 5 °C of boven de 35 °C.

⚠ Bij het installeren van het apparaat dient u ervoor te zorgen dat de vier pootjes stabiel staan en op de vloer rusten. Stel ze zo nodig af en controleer of het apparaat perfect horizontaal staat met behulp van een waterpas.

⚠ Als het apparaat geïnstalleerd wordt op houten of "zwevende" vloeren (sommige parket- en laminaatmaterialen), bevestig dan een multiplex plaat van minimaal 60 x 60 x 3 cm aan de vloer en zet het apparaat hierop.

⚠ Sluit de watertoevoerslang(en) aan op de waterleiding in overeenstemming met de voorschriften van uw plaatselijke waterleidingbedrijf.

⚠ Alleen voor modellen met koudwatertoevoer: niet aansluiten op de warmwaterleiding.

⚠ Voor modellen met warmwatertoevoer: de temperatuur van de warmwatertoevoer mag niet hoger zijn dan 60 °C.

⚠ De wasmachine is voorzien van transportschroeven om mogelijke beschadiging van de interne onderdelen tijdens transport te voorkomen. Voordat u de machine gebruikt, moeten de transportschroeven verplicht verwijderd worden. Dek na het verwijderen van de schroeven de openingen af met de 4 bijgeleverde plastic doppen.

⚠ Wacht na de installatie van het apparaat een paar uur voordat u het apparaat start, zodat het kan acclimatiseren aan de omgevingscondities van de ruimte.

⚠ Zorg dat de ventilatieopeningen in de onderkant van uw wasmachine (indien beschikbaar op uw model) niet geblokkeerd worden door tapijt of ander materiaal.

⚠ Gebruik uitsluitend nieuwe slangen om het apparaat aan te sluiten op de waterleiding. Oude slangen mogen niet worden hergebruikt.

⚠ De waterdruk moet binnen de 0,1-1 MPa liggen.

⚠ Als het apparaat geïnstalleerd wordt in de buurt van een gas- of kolenkachel, plaats dan een warmte-isulerende plaat (85 x 57 cm) tussen de apparaten, met de zijde die naar de kachel gericht is bedekt met aluminiumfolie.

⚠ Het apparaat mag niet worden geïnstalleerd achter een afsluitbare deur, een schuifdeur of een deur met een scharnier aan de tegenoverliggende kant van het apparaat, zodat volledige opening van de deur van de machine wordt belemmerd.

⚠ Repareer of vervang geen enkel onderdeel van het apparaat, tenzij dit specifiek staat aangegeven in de gebruikershandleiding. Gebruik alleen een erkende klantenservice. Reparatie door uzelf of niet-professionele reparatie kan leiden tot gevaarlijke incidenten, die kunnen leiden tot levensgevaarlijke of gezondheidsbedreigende situaties en/of aanzienlijke schade aan eigendommen.

⚠ De reserveonderdelen voor het huishoudelijke apparaat zijn nog 10 jaar verkrijgbaar nadat het laatste apparaat op de markt is gebracht, volgens de Europese Ecodesign-richtlijn.

WAARSCHUWINGEN M.B.T. ELEKTRICITEIT

⚠ Het moet mogelijk zijn om het apparaat los te koppelen van de netvoeding door de stekker uit het stopcontact te trekken als de stekker toegankelijk is, of door een meerpolaire schakelaar boven het stopcontact in

overeenstemming met de regels voor elektrische bedrading. Het apparaat moet geaard worden in overeenstemming met de nationale elektrische veiligheidsvoorschriften.

⚠ Gebruik geen verlengsnoeren, stekkerdozen of adapters. De elektrische onderdelen mogen na installatie niet toegankelijk zijn voor de gebruiker. Gebruik het apparaat niet wanneer u nat bent of op blote voeten loopt. Gebruik dit apparaat niet als het een beschadigde voedingskabel of stekker heeft, als het niet goed werkt of als het beschadigd of gevallen is.

⚠ Als het netsnoer beschadigd is, moet het worden vervangen door een identiek snoer van de fabrikant, diens vertegenwoordiger of gekwalificeerd personeel om gevaarlijke situaties te voorkomen - gevaar voor elektrische schok.

REINIGING EN ONDERHOUD

⚠ **WAARSCHUWING:** Zorg dat u het apparaat uitschakelt en loskoppelt van de netvoeding voordat u onderhoudswerkzaamheden uitvoert. Om het risico op letsel te voorkomen dient u beschermende handschoenen (risico van schaafwonden) en veiligheidsschoenen (risico van kneuzing) te dragen; transporteer het apparaat met twee personen (voor reductie van de last); gebruik nooit stoomreinigingsapparatuur (gevaar voor elektrische schok). Niet-professionele reparaties die niet goedgekeurd zijn door de fabrikant kunnen leiden tot risico's voor de gezondheid en veiligheid, waarvoor de fabrikant niet aansprakelijk kan worden gesteld. Defecten of schade die veroorzaakt zijn door niet-professionele reparaties of onderhoud worden niet gedekt door de garantie. De garantievoorwaarden staan in het document dat meegeleverd wordt bij het apparaat.

AFVOEREN VAN DE VERPAKKINGSMATERIALEN

Het verpakkingsmateriaal is 100% recyclebaar en is gemarkeerd met het recyclingsymbool .

De verschillende onderdelen van de verpakking moeten daarom op een verantwoorde manier worden weggegooid, in overeenstemming met de plaatselijke voorschriften voor afvalverwerking.

AFDANKEN VAN HUISHOUDELIJKE APPARATEN

Dit apparaat is vervaardigd met recyclebare of herbruikbare materialen. Voer het af in overeenstemming met de plaatselijke voorschriften. Voor meer informatie over de behandeling, terugwinning en recycling van elektrische huishoudelijke apparaten kunt u contact opnemen met uw plaatselijke instantie, de reinigingsdienst van uw gemeente of de winkel waar u het apparaat heeft gekocht. Dit apparaat is gemarkeerd in overeenstemming met de Europese richtlijn 2012/19/EU, Afval van Elektrische en Elektronische Apparatuur (AEEA). Door te zorgen dat dit product correct wordt afgevoerd, helpt u negatieve gevolgen voor het milieu en de volksgezondheid te voorkomen.

Het symbool  op het product of op de begeleidende documentatie geeft aan dat het niet behandeld mag worden als gewoon huisvuil, maar naar een speciaal inzamelpunt voor de recycling van elektrische en elektronische apparatuur moet worden gebracht.



 Tento symbol vás upozorňuje, aby ste si prečítali návod na použitie.

⚠ Pred použitím zariadenia si prečítajte tieto bezpečnostné pokyny. Majte ich po ruke kvôli prípadnému neskoršiemu nahliadnutiu.

⚠ V týchto pokynoch aj na samotnom zariadení sú dôležité bezpečnostné varovania, ktoré je potrebné vždy dodržiavať. Výrobca odmieta akúkoľvek zodpovednosť v prípade nedodržania týchto bezpečnostných pokynov, v prípade nevhodného použitia zariadenia alebo v prípade nesprávneho nastavenia ovládacích prvkov.

⚠ Veľmi mladé deti (0-3 roky) musia byť udržiavané v dostatočnej vzdialenosti od spotrebiča. Malé deti (3-8 rokov) musia byť udržiavané v dostatočnej vzdialenosti od spotrebiča - ak nie sú neustále pod dozorom. Deti staršie ako 8 rokov a osoby so zníženými fyzickými, zmyslovými alebo duševnými schopnosťami, alebo osoby s nedostatkom skúseností a znalostí môžu používať zariadenie výhradne pod dozorom, alebo ak boli náležite poučené o bezpečnom použití a pochopili súvisiace riziká. Deti sa nesmú so zariadením hrať. Čistenie a údržbu zverenú používateľovi nesmú vykonávať deti bez dozoru.

⚠ VAROVANIE: Nikdy nezastavujte spotrebič pred ukončením cyklu sušenia, s výnimkou prípadu, keď je všetko prádlo rýchlo vybraté, aby došlo k rozptýleniu tepla.

⚠ Prádlo, ktoré bolo znečistené látkami ako kuchynský olej, acetón, alkohol, benzín, petrolej, odstraňovače škvŕn, terpentín, vosky a odstraňovače vosku, a materiály ako molitan (latexová pena), sprchovacie čapice, vodeodolné textílie, pogumované materiály a šaty alebo vankúše s molitanom, nesmú byť sušené v tomto spotrebiči. Vyberte všetky predmety z vreciek, ako napríklad zapaľovače a zápalky. Nepoužívajte spotrebič, keď boli na čistenie použité priemyselné chemikálie.

⚠ Prádlo nasiaknuté olejom nesmie byť sušené v spotrebiči kvôli jeho vysokej horľavosti.

⚠ Nikdy neatvárajte dvierka násilne, ani ich nepoužívajte ako stupienok.

⚠ Uistite sa, že počas cyklov sušenia je vodovodný kohútik otvorený.

DOVOLENÉ POUŽITIE

⚠ **VÝSTRAHA:** Spotrebič nie je určený na ovládanie pomocou externého spínacieho zariadenia, ako napr. časovač, alebo pomocou samostatného diaľkovo ovládaného systému.

⚠ Tento spotrebič je určený na použitie v domácnosti a podobným spôsobom, ako napr.: priestory kuchyniek pre personál v obchodoch, kanceláriách a iných pracovných prostrediach; chalupách; zákazníkmi v hoteloch, moteloch, v zariadeniach pre nocľah s raňajkami a v iných rezidenčných prostrediach; priestoroch pre spoločné používanie v bytových

domoch alebo pracovniach.

⚠ Pri plnení zariadenia neprekračujte maximálnu kapacitu (v kg suchého prádla), uvedenú v tabuľke programov.

⚠ Zariadenie je určené výhradne na použitie v domácnosti a nie na profesionálne použitie. Nepoužívajte spotrebič v exteriéri.

⚠ Nepoužívajte žiadne rozpúšťadlá (napr. terpentín, benzén), pracie prostriedky obsahujúce rozpúšťadlá, čistiace prášky, čistiace prostriedky na sklo alebo pre všeobecné čistiace prostriedky alebo horľavé kvapaliny; neperte v zariadení prádlo, ktoré bolo ošetrované rozpúšťadlami alebo horľavými kvapalinami.

⚠ Neskladujte výbušné alebo horľavé látky (napr. kanistre s benzínom alebo nádoby s aerosólovým rozprašovačom) vo vnútri alebo v blízkosti spotrebiča - hrozí riziko požiaru.

⚠ Nesušte v spotrebiči nevypraté prádlo.

⚠ Postarajte sa, aby v blízkosti spotrebiča neboli nahromadené chumáče vlákien z bavlny alebo prach.

⚠ Aviváže alebo podobné prípravky musia byť používané v súlade s pokynmi ich výrobcov.

⚠ Nesušte prádlo príliš.

INŠTALÁCIA

⚠ Inštalovať spotrebič a manipulovať s ním musia dve alebo viac osôb - riziko zranenia. Na rozbalenie a inštaláciu spotrebiča použite ochranné rukavice - hrozí riziko porezania.

⚠ Pri manipulácii so zariadením ho nedvíhajte za vrchnú plochu ani za veko.

⚠ Inštalácia, vrátane pripojenia prívodu vody (ak je súčasťou) a pripojenia k elektrickej sieti, ako aj opravy, musia byť vykonané kvalifikovaným technikom. Nevykonávajte žiadnu opravu ani výmenu žiadnej súčasti spotrebiča, ak nie je uvedená v používateľskom návode. Udržujte deti v dostatočnej vzdialenosti od miesta inštalácie. Po rozbalení zariadenia sa uistite, že nedošlo k jeho poškodeniu počas prepravy. V prípade výskytu problémov sa obráťte na predajcu alebo na najbližšie stredisko popredajného servisu. Po inštalácii je potrebné uskladniť odpad z obalového materiálu (plasty, penový polystyrén atď.) mimo dosahu detí - hrozí riziko zadusenía. Pred inštaláciou musí byť spotrebič odpojený od zdroja elektrického napájania - riziko zásahu elektrickým prúdom. Počas inštalácie sa uistite, že spotrebič nepoškodzuje napájací kábel - riziko požiaru alebo zásahu elektrickým prúdom. Zariadenie aktivujte až po dokončení inštalácie.

⚠ Neinštalujte spotrebič na miesta, kde môže byť vystavený extrémnym podmienkam, ako napr.: nedostatočná ventilácia, teplota nižšia ako 5 °C alebo vyššia ako 35 °C.

⚠ Pri inštalácii spotrebiča sa uistite, že všetky štyri nožičky sú stabilné a dotýkajú sa podlahy; v prípade potreby ich nastavte a pomocou vodováhy

skontrolujte, či je zariadenie dokonale vyrovnané do vodorovnej polohy.

⚠ Keď má byť spotrebič nainštalovaný na drevenú alebo „plávajúcu“ podlahu (niektoré parkety a laminátové materiály), zaistite o podlahu dosku z preglejky s rozmermi 60×60×3 cm (najmenej) a potom na ňu umiestnite spotrebič.

⚠ Pripojte hadicu(e) pre prívod vody k rozvodu v súlade s predpismi miestnej vodárenskej spoločnosti.

⚠ Pri modeloch, napájaných výhradne studenou vodou: nepripájajte ich k prívodu teplej vody.

⚠ Pri modeloch, napájaných aj teplou vodou: teplota privádzanej teplej vody nesmie prekročiť 60 °C.

⚠ Spotrebič je vybavený prepravnými skrutkami, ktoré zabraňujú možnému poškodeniu vnútorných častí počas prepravy. Pred použitím stroja je dôležité, aby boli prepravné skrutky odstránené. Po ich odstránení zakryte príslušné otvory 4 plastovými krytkami z výbavy.

⚠ Po inštalácii zariadenia vyčkajte pred uvedením do činnosti pár hodín, aby sa spotrebič prispôbil podmienkam v miestnosti inštalácie.

⚠ Uistite sa, že ventilačné otvory v spodnej časti práčky (ak sú súčasťou vášho modelu) nie sú prekryté kobercom alebo iným materiálom.

⚠ Na pripojenie spotrebiča k prívodu vody použite výhradne nové hadice. Staré hadice nesmú byť opätovne použité.

⚠ Tlak prívodu vody musí byť v rozsahu 0,1-1 MPa.

⚠ Ak je spotrebič nainštalovaný v blízkosti plynového sporáka alebo kachlí, zaistite, aby sa medzi nimi nachádzala doska tepelnej izolácie (85×57 cm), a aby bola strana, obrátená k sporáku, pokrytá hliníkovou fóliou.

⚠ Spotrebič nesmie byť nainštalovaný za uzamykateľné dvere, posuvné dvere alebo dvere so závesom na opačnej strane ako na spotrebiči, aby nedochádzalo k obmedzeniu úplného otvorenia dvierok zariadenia.

⚠ Nevykonávajte žiadnu opravu ani výmenu žiadnej súčasti spotrebiča, ak nie je uvedená v používateľskom návode. Využívajte len služby autorizovaného servisu. Svojpomocná oprava alebo neprofesionálne vykonaná oprava môže viesť k nehodám ohrozujúcim život alebo zdravie osôb a/alebo majetkové hodnoty.

⚠ Náhradné diely pre tento spotrebič budú dostupné ešte 10 rokov po umiestnení poslednej jednotky na trh podľa európskych predpisov o ekologickom dizajne.

VAROVANIE TÝKAJÚCE SA ELEKTRICKÉHO ROZVODU

⚠ Spotrebič musí byť možné odpojiť od elektrickej siete vytiahnutím zástrčky, ak je prístupná, alebo viacpólovým vypínačom, nainštalovaným pred zásuvkou, v súlade s pravidlami zapojenia a spotrebič

musí byť uzemnený v zhode s národnými normami elektrickej bezpečnosti.

⚠ Nepoužívajte predlžovacie káble, rozvodky alebo adaptéry. Po inštalácii musí byť umožnený prístup používateľa k elektrickým komponentom.

Nepoužívajte spotrebič keď ste mokří alebo naboso. Keď je napájací kábel alebo zástrčka spotrebiča poškodená, keď spotrebič nepracuje správne, alebo keď bol poškodený alebo spadol, nepoužívajte ho.

⚠ Keď je napájací kábel poškodený, musí ho výrobca, jeho servisný zástupca alebo podobná kvalifikovaná osoba vymeniť za identický, aby sa zabránilo nebezpečenstvu – riziku zásahu elektrickým prúdom.

ČISTENIE A ÚDRŽBA

⚠ **VAROVANIE:** Pred vykonávaním akéhokoľvek úkonu údržby sa uistite, že spotrebič je vypnutý a odpojený od elektrického napájania. Aby ste predišli riziku zranenia, používajte ochranné rukavice (riziko vzniku tržnej rany) a ochrannú obuv (riziko pomliaždenia); zabezpečte, aby manipuláciu vykonávali dve osoby (zníženie záťaže); nikdy nepoužívajte parné čistiace zariadenie (riziko zásahu elektrickým prúdom). Neprofesionálne vykonané opravy, ktoré neboli autorizované výrobcom, môžu viesť k ohrozeniu zdravia a bezpečnosti, za ktoré výrobca nemôže byť zodpovedný. Na chyby alebo poškodenie, spôsobené neprofesionálnymi opravami alebo údržbou, sa záruka nevzťahuje; náležitosti a zmluvné podmienky záruky sú uvedené v dokumente, dodanom spolu so zariadením.

LIKVIDÁCIA OBALOVÝCH MATERIÁLOV

Obalový materiál je 100% recyklovateľný a je označený symbolom recyklácie .

Jednotlivé časti obalu musia byť zlikvidované v súlade s miestnymi predpismi na likvidáciu odpadu.

LIKVIDÁCIA DOMÁCICH SPOTREBIČOV

Tento spotrebič bol vyrobený z recyklovateľných alebo opätovne použiteľných materiálov. Likvidáciu vykonajte v súlade s miestnymi predpismi pre likvidáciu odpadu. Ohľadom ďalších informácií o spracovaní, opätovnom použití a recyklácii domácich elektrických spotrebičov sa obráťte na kompetentné miestne orgány, na službu zodpovednú za zber komunálneho odpadu alebo na predajcu, od ktorého ste spotrebič zakúpili. Toto zariadenie je označené v zhode s Európskou smernicou 2012/19/EÚ „Odpad tvorený elektrickými a elektronickými zariadeniami (OEEZ)“. Zabezpečte, aby bol výrobok správne zlikvidovaný, čím zabránite negatívnym následkom na životné prostredie a na ľudské zdravie.

Symbol  na výrobku alebo v sprievodnej dokumentácii informuje, že s ním nesmie byť nakladané ako s bežným komunálnym odpadom, ale musí byť doručený do zberného strediska, kvôli recyklácii elektrických a elektronických zariadení.



SAFETY INSTRUCTIONS

 This symbol reminds you to read this instruction manual.

⚠ Before using the appliance, read these safety instructions. Keep them nearby for future reference.

⚠ These instructions and the appliance itself provide important safety warnings, to be observed at all times. The manufacturer declines any liability for failure to observe these safety instructions, for inappropriate use of the appliance or incorrect setting of controls.

⚠ Very young children (0-3 years) should be kept away from the appliance. Young children (3-8 years) should be kept away from the appliance unless continuously supervised. Children from 8 years old and above and persons with reduced physical, sensory or mental capabilities or lack of experience and knowledge can use this appliance only if they are supervised or have been given instructions on safe use and understand the hazards involved. Children must not play with the appliance. Cleaning and user maintenance must not be carried out by children without supervision.

⚠ **WARNING:** never stop a appliance before the end of the drying cycle unless all items are quickly removed and spread out so that the heat is dissipated.

⚠ Items that have been soiled with substances such as cooking oil, acetone, alcohol, petrol, kerosene, spot removers, turpentine, waxes and wax removers and items such as foam rubber (latex foam), shower caps, waterproof textiles, rubber-backed articles and clothes or pillows fitted with foam rubber pads should not be dried in the appliance. Remove all objects from pockets, such as lighters and matches. Do not use the appliance if industrial chemicals have been used to clean it.

⚠ Oil-soaked items should not be dried in the appliance due to their high flammability.

⚠ Never open the door forcibly or use it as a step.

⚠ Make sure that the water tap is turned on during the drying cycles.

PERMITTED USE

⚠ **CAUTION:** The appliance is not intended to be operated by means of an external switching device, such as a timer, or separate remote controlled system.

⚠ This appliance is intended to be used in household and similar applications such as: staff kitchen areas in shops, offices and other working environments; farm houses; by clients in hotels, motels, bed & breakfast and other residential environments; areas for communal use in blocks of flats or in launderettes.

IMPORTANT TO BE READ AND OBSERVE

⚠ Do not load the machine above the maximum capacity (kg of dry cloth) indicated in the programme table.

⚠ This appliance is not for professional use. Do not use the appliance outdoors.

⚠ Do not use any solvents (e.g. turpentine, benzene), detergents containing solvents, scouring powder, glass or general purpose cleaners, or flammable fluids; do not machine wash fabrics that have been treated with solvents or flammable liquids.

⚠ Do not store explosive or flammable substances (e.g. gasoline or aerosol cans) inside or near the appliance - risk of fire.

⚠ Do not dry unwashed items in the appliance.

⚠ Take care that no lint or dust is accumulated around the appliance.

⚠ Fabric softeners, or similar products, should be used as specified by the fabric softener instructions.

⚠ Do not overdry the laundry.

INSTALLATION

⚠ The appliance must be handled and installed by two or more persons - risk of injury. Use protective gloves to unpack and install - risk of cuts.

⚠ Move the appliance without lifting it by the worktop or top lid.

⚠ Installation, including water supply (if any), electrical connections and repairs must be carried out by a qualified technician. Do not repair or replace any part of the appliance unless specifically stated in the user manual. Keep children away from the installation site. After unpacking the appliance, make sure that it has not been damaged during transport. In the event of problems, contact the dealer or your nearest After-sales Service. Once installed, packaging waste (plastic, styrofoam parts etc.) must be stored out of reach of children - risk of suffocation. The appliance must be disconnected from the power supply before any installation operation - risk of electric shock. During installation, make sure the appliance does not damage the power cable - risk of fire or electric shock. Only activate the appliance when the installation has been completed.

⚠ Do not install your appliance where it may be exposed to extreme conditions, such as: poor ventilation, temperatures below 5 °C or above 35 °C.

⚠ When installing the appliance make sure that the four feet are stable and resting on the floor, adjusting them as required, and check that the appliance is perfectly levelled using a spirit level.

⚠ If the appliance is being installed on wood or "floating" floors (certain parquet and laminate materials), secure a 60 x 60 x 3 cm (at least) sheet of

plywood to the floor then place the appliance on top of this.

⚠ Connect the water inlet hose(s) to the water supply in accordance with the regulations of your local water company.

⚠ For cold fill only models: do not connect to the hot water supply.

⚠ For models with hot fill: the hot water inlet temperature must not exceed 60 °C.

⚠ The appliance is fitted with transport bolts to prevent any possible damage to the interior during transport. Before using the machine, it is imperative that the transport bolts are removed. After their removal, cover the openings with the 4 enclosed plastic caps.

⚠ After installation of the device, wait a few hours before starting it so that it acclimates to the environmental conditions of the room.

⚠ Make sure that the ventilation openings in the base of your appliance (if available on your model) are not obstructed by a carpet or other material.

⚠ Use only new hoses to connect the appliance to the water supply. The old hose-sets should not be reused.

⚠ The supply water pressure must be in the 0.1-1 MPa range.

⚠ If the appliance is installed near to a gas or coal stove, provide a heat insulating plate (85 x 57cm) in between, as the side facing the stove is covered with aluminium foil.

⚠ The appliance must not be installed behind a lockable door, a sliding door or a door with a hinge on the opposite side to that of the appliance, in such a way that a full opening of the machine door is restricted.

⚠ Do not repair or replace any part of the appliance unless specifically stated in the user manual. Use only authorized After-sales Service. Self or non-professional repair may lead to dangerous incident resulting in live or health threatening and/or significant property damage.

The spare parts for the household machine will be available for 10 years after placing the last unit on the market as dictated by the European Ecodesign regulation.

ELECTRICAL WARNINGS

⚠ It must be possible to disconnect the appliance from the power supply by unplugging it if plug is accessible, or by a multi-pole switch installed upstream of the socket in accordance with the wiring rules and the appliance must be earthed in conformity with national electrical safety standards.

⚠ Do not use extension leads, multiple sockets or adapters. The electrical components must not be accessible to the user after installation. Do not use the appliance when you are wet or barefoot. Do not operate this appliance if it has a damaged power cable or plug, if it is not working properly, or if it has been damaged or dropped.

⚠ If the supply cord is damaged, it must be replaced with an identical one by the manufacturer, its service agent or similarly qualified persons in order to avoid a hazard - risk of electric shock.

CLEANING AND MAINTENANCE

⚠ **WARNING:** Ensure that the appliance is switched off and disconnected from the power supply before performing any maintenance operation. To avoid risk of personal injury use protective gloves (risk of laceration) and safety shoes (risk of contusion); be sure to handle by two persons (reduce load); never use steam cleaning equipment (risk of electric shock). Non-professional repairs not authorized by the manufacturer could result in a risk to health and safety, for which the manufacturer cannot be held liable. Any defect or damage caused from non-professional repairs or maintenance will not be covered by the guarantee, the terms of which are outlined in the document delivered with the unit.

DISPOSAL OF PACKAGING MATERIALS

The packaging material is 100% recyclable and is marked with the recycle symbol .

The various parts of the packaging must therefore be disposed of responsibly and in full compliance with local authority regulations governing waste disposal.

DISPOSAL OF HOUSEHOLD APPLIANCES

This appliance is manufactured with recyclable or reusable materials. Dispose of it in accordance with local waste disposal regulations. For further information on the treatment, recovery and recycling of household electrical appliances, contact your local authority, the collection service for household waste or the store where you purchased the appliance. This appliance is marked in compliance with European Directive 2012/19/EU, Waste Electrical and Electronic Equipment (WEEE) and with the Waste Electrical and Electronic Equipment regulations 2013 (as amended). By ensuring this product is disposed of correctly, you will help prevent negative consequences for the environment and human health.

The symbol  on the product or on the accompanying documentation indicates that it should not be treated as domestic waste but must be taken to an appropriate collection center for the recycling of electrical and electronic equipment.



 Ovaj vas simbol podsjeća da pročitate ovaj priručnik s uputama.

⚠ Prije upotrebe uređaja pročitajte ove upute u vezi sigurnosti. Čuvajte ih u blizini za buduće potrebe.

⚠ Ove upute i sam uređaj pružaju važna sigurnosna upozorenja kojih se morate pridržavati u svakom trenutku. Proizvođač otklanja svaku odgovornost u slučaju nepoštovanja ovih uputa u vezi sigurnosti, neprikladne upotrebe uređaja ili pogrešnog postavljanja upravljačkih elemenata.

⚠ Vrlo maloj djeci (0-3 godine) ne smije se dopuštati približavanje uređaju. Maloj djeci (3-8 godina) ne smije se dopuštati približavanje uređaju, osim ako ih se neprekidno ne nadzire. Djeca starija od 8 godina i osobe smanjenih tjelesnih, osjetilnih ili mentalnih sposobnosti odnosno bez iskustva i znanja mogu se koristiti ovim uređajem samo ako ih se nadzire ili su primile upute za sigurnu upotrebu i shvatile opasnosti u vezi s njim. Djeca se ne smiju igrati s uređajem. Čišćenje i održavanje za koje se mora brinuti korisnik ne smiju obavljati djeca bez nadzora.

⚠ UPOZORENJE: nikad ne zaustavljajte uređaj prije kraja ciklusa sušenja osim ako brzo ne izvadite sve komade rublja i rasprostrete ih tako da se toplina rasprši.

⚠ U uređaju se ne smije sušiti komade rublja zaprljane tvarima kao što su jestivo ulje, aceton, alkohol, benzin, petrolej, sredstva za uklanjanje mrlja, terpentin, vosak i sredstva za uklanjanje voska ni komade kao što su pjenasta guma (lateks-pjena), kape za tuširanje, vodonepropusne tkanine, artikli i odjeća s gumenom podlogom ili jastuci ispunjeni umetcima od pjenaste gume. Izvadite iz džepova sve predmete kao što su upaljači i šibice. Nemojte se koristiti uređajem ako ste ga čistili industrijskim kemikalijama.

⚠ Komade rublja natopljene uljem ne smije se sušiti u uređaju jer su oni vrlo zapaljivi.

⚠ Nemojte nikad silom otvarati vrata ili se penjati na njih.

⚠ Uvjerite se da je tijekom ciklusa sušenja dovod vode otvoren.

DOPUŠTENA UPOTREBA

⚠ **OPREZ:** uređaj nije namijenjen za rukovanje putem vanjskog uređaja za uključivanje/isključivanje kao što je tajmer ili odvojeni sustav daljinskog upravljanja.

⚠ Ovaj je uređaj namijenjen za upotrebu u kućanstvu i za slične primjene kao što su: kuhinje za osoblje u trgovinama, uredima i drugim radnim okruženjima; farmerske kuće; za goste u hotelima, motelima, ugostiteljskim objektima koji nude

noćenje i doručak te drugim stambenim okruženjima; područja za zajedničko korištenje u stambenim zgradama ili u praonicama.

⚠ Nemojte puniti stroj više od maksimalnog kapaciteta (kg suhe odjeće) naznačenog u tablici programa.

⚠ Ovaj uređaj nije namijenjen za profesionalnu upotrebu. Uređajem se nemojte koristiti na otvorenom.

⚠ Nemojte se služiti otapalima (npr. terpentin, benzen), deterdžentima koji sadrže otapala, praškom za ribanje, sredstvima za čišćenje stakla ili višenamjenskim sredstvima ni zapaljivim tekućinama; nemojte strojno prati tkanine tretirane otapalima ili zapaljivim tekućinama.

⚠ Nemojte pohranjivati eksplozivne ili zapaljive tvari (npr. benzin ili aerosolne raspršivače) u uređaju ili blizu njega – rizik od požara.

⚠ Nemojte sušiti neoprane komade rublja u uređaju.

⚠ Pazite da se oko uređaja ne nakupljaju dlačice ili prašina.

⚠ Omekšivačima tkanine ili sličnim proizvodima treba se služiti kako je naznačeno u uputama za omekšivač tkanine.

⚠ Nemojte previše sušiti rublje.

INSTALACIJA

⚠ Uređajem moraju rukovati i instalirati ga dvije ili više osoba – rizik od ozljede. Prilikom raspakiranja i instaliranja upotrebljavajte zaštitne rukavice – rizik od posjekotina.

⚠ Uređaj nemojte premještati podižući ga za radnu površinu ili gornji poklopac.

⚠ Instaliranje, uključujući spajanje na dovod vode (ako postoji) i električno spajanje te popravke mora obaviti kvalificirani tehničar. Nemojte popravljati ni zamjenjivati nijedan dio uređaja osim ako se to izričito ne navodi u korisničkom priručniku. Ne dopuštajte da se djeca približavaju mjestu instaliranja. Nakon raspakiranja uređaja uvjerite da se tijekom transporta nije oštetio. U slučaju problema obratite se prodavaču ili najbližem postprodajnom servisu. Nakon instalacije, ambalažni otpad (plastiku, dijelove od stiropora itd.) mora se spremiti daleko od dohvata djece – rizik od gušenja. Prije obavljanja bilo koje radnje instaliranja morate odspojiti uređaj iz napajanja – rizik od električnog udara. Tijekom instaliranja uvjerite se da uređajem ne oštetite kabel za napajanje – rizik od požara ili električnog udara. Uređaj aktivirajte tek nakon dovršetka instaliranja.

⚠ Uređaj nemojte instalirati na mjestu na kojem bi mogao biti izložen ekstremnim uvjetima kao što su loša ventilacija, temperature ispod 5 °C ili iznad 35 °C.

⚠ Prilikom instaliranja uređaja pazite da mu četiri nožice stabilno stoje na podu (prema potrebi ih podesite) te pomoću libele provjerite je li savršeno niveliran.

⚠ Ako uređaj instalirate na drvenom ili „plivajućem“ podu (određeni parketi i laminati), učvrstite ploču od šperploče veličine (najmanje) 60 x 60 x 3 cm na podu, zatim na nju stavite uređaj.

⚠ Spojite dovodno crijevo (crijeva) vode na dovod vode u skladu s odredbama lokalnog vodoopskrbnog poduzeća.

⚠ Za modele samo s hladnim punjenjem: nemojte spajati na dovod tople vode.

⚠ Za modele s toplim punjenjem: temperatura dovoda tople vode ne smije premašivati 60 °C.

⚠ Uređaj ima vijke za transport kako bi se spriječilo svako moguće oštećenje unutrašnjosti tijekom transporta. Prije upotrebe stroja obavezno uklonite vijke za transport. Kada ih uklonite, pokrijte otvore pomoću 4 priložena plastična čepa.

⚠ Nakon instaliranja uređaja pričekajte nekoliko sati prije nego što ga pokrenete kako bi se on aklimatizirao na okolne uvjete u prostoriji.

⚠ Uvjerite se da ventilacijski otvori na kućištu perilice rublja (ako postoje na vašem modelu) nisu zapriječeni tepihom ili drugim materijalom.

⚠ Za spajanje uređaja na dovod vode služite se samo novim crijevima. Komplete starih crijeva ne smije se ponovno iskoristavati.

⚠ Tlak dovoda vode mora biti u rasponu 0,1-1 MPa.

⚠ Ako uređaj instalirate blizu plinske peći ili peći na ugljen, između stavite izolacijsku ploču (85 x 57 cm) tako da strana prema peći bude pokrivena aluminijskom folijom.

⚠ Uređaj se ne smije instalirati na mjestu gdje će potpuno otvaranje njegovih vrata biti ograničeno: iza vrata koja se mogu zaključati, kliznih vrata ili vrata sa šarkom na suprotnoj strani od uređaja.

⚠ Nemojte popravljati ni zamjenjivati nijedan dio uređaja osim ako se to izričito ne navodi u korisničkom priručniku. Koristite se isključivo ovlaštenim postprodajnim servisom. Popravci koje vršite sami ili nestručni popravci mogli bi dovesti do opasnih nesreća koje ugrožavaju život ili zdravlje i/ili znatno oštećuju imovinu.

⚠ Rezervni dijelovi za kućanski stroj bit će raspoloživi u razdoblju od 10 godina nakon stavljanja na tržište posljednje jedinice, kako se propisuje europskom Uredbom o ekološkom dizajnu.

UPOZORENJA ZA ELEKTRIČNU ENERGIJU

⚠ Mora se omogućiti odspajanje uređaja iz napajanja iskopčavanjem ako je utikač dostupan ili višepolnim prekidačem ugrađenim uzvodno od utičnice u skladu

s pravilima ožičenja, i uređaj mora biti uzemljen u skladu s nacionalnim normama o sigurnosti električnih instalacija.

⚠ Nemojte se koristiti produžnim kabelima, višestrukim utičnicama ili adapterima. Nakon instaliranja, električne komponente ne smiju biti dostupne korisniku. Nemojte se koristiti uređajem ako ste mokri ili bos. Nemojte rukovati ovim uređajem ako su njegov kabel za napajanje ili utikač oštećeni, ako ne radi kako treba odnosno ako se oštetio ili je pao.

⚠ Ako se kabel za napajanje oštetio, moraju ga zamijeniti proizvođač, njegov serviser ili slično kvalificirane osobe i to identičnim kabelom kako bi se izbjegla opasnost – rizik od električnog udara.

ČIŠĆENJE I ODRŽAVANJE

⚠ UPOZORENJE: uvjerite se da ste uređaj isključili i odspojili iz napajanja prije obavljanje bilo koje radnje održavanja. Kako biste izbjegli rizik od tjelesne ozljede nosite zaštitne rukavice (rizik od razderotine) i zaštitne cipele (rizik od nagnječenja); osigurajte rukovanje dviju osoba (smanjite opterećenost); nemojte se nikad služiti opremom za čišćenje parom (rizik od električnog udara). Nestručni popravci koje nije ih odobrio proizvođač mogu dovesti u rizik po zdravlje i sigurnost, za koje se proizvođač ne može smatrati odgovornim. Jamstvo, čiji se uvjeti okvirno navode u dokumentu dostavljenom zajedno s jedinicom, neće pokriti nikakvu grešku ili oštećenje prouzročene nestručnim popravcima ili održavanjem.

ODLAGANJE AMBALAŽNOG MATERIJALA

Ambalažni materijal može se 100% reciklirati i označen je simbolom recikliranja .

Stoga se razne dijelove ambalaže mora odložiti odgovorno i uz potpuno poštovanje propisa tijela lokalne vlasti, kojima se uređuje odlaganje otpada.

ODLAGANJE KUĆANSKIH UREĐAJA

Ovaj je uređaj proizveden od materijala koje se može reciklirati ili ponovnu iskoristiti. Odložite ga u skladu s lokalnim propisima o odlaganju otpada. Više informacija o obradi, uporabi i recikliranju kućanskih električnih uređaja zatražite od tijela lokalne vlasti, službe za prikupljanje kućnog otpada ili trgovine u kojoj ste uređaj kupili. Ovaj uređaj označen je u skladu s europskom Direktivom 2012/19/EU o otpadnoj električnoj i elektroničkoj opremi (OEEO). Osiguravanjem pravilnog odlaganja ovog proizvoda pomoći ćete u sprječavanju negativnih posljedica za okoliš i za ljudsko zdravlje.

Simbol  na proizvodu ili u popratnoj dokumentaciji označava da se s njim ne smije postupati kao s kućnim otpadom, nego ga se mora odnijeti u odgovarajući sabirni centar za recikliranje električne i elektroničke opreme.



 Dieses Symbol erinnert Sie daran, diese Bedienungsanleitung zu lesen.

⚠ Lesen Sie diese Sicherheitshinweise aufmerksam, bevor Sie das Gerät in Betrieb nehmen. Achten Sie darauf, sie im Bedarfsfall immer schnell zur Hand zu haben.

⚠ Diese Anweisungen und das Gerät selbst geben Ihnen wichtige sicherheitsrelevante Warnhinweise, die ausnahmslos zu beachten sind. Der Hersteller lehnt bei Missachten dieser Sicherheitshinweise jede Art der Haftung ab, und zwar unabhängig davon, ob unsachgemäße Verwendungsweisen des Geräts oder inkorrekte Einstellungen der Bedienelemente vorliegen.

⚠ Kleinkinder (0 - 3 Jahre) müssen von dem Gerät ferngehalten werden. Kinder (3 - 8 Jahre) müssen von dem Gerät ferngehalten werden, sofern sie nicht ständig beaufsichtigt werden. Kinder im Alter ab acht Jahren sowie Personen mit Beeinträchtigungen körperlicher, sensorischer oder geistiger Art oder Personen ohne Wissen, Kenntnisse und Erfahrung in ausreichendem Maße dürfen dieses Gerät nur dann bedienen, wenn sie dabei beaufsichtigt werden oder Anweisungen zur sicheren Nutzung erhalten und die mit der Nutzung des Geräts einher gehenden Gefahren verstanden haben. Kindern ist es verboten, mit dem Gerät zu spielen. Reinigung und vom Benutzer auszuführende Wartungsarbeiten dürfen Kinder nur dann ausführen, wenn sie in geeigneter Weise beaufsichtigt werden.

⚠ **WARNUNG:** Halten Sie das Gerät niemals vor dem Ende des Trocknungszyklus an, es sei denn, Sie nehmen alle Kleidungsstücke schnell heraus und breiten sie aus, damit die Wärme abgeleitet wird.

⚠ Gegenstände, die mit Substanzen wie Speiseöl, Aceton, Alkohol, Benzin, Kerosin, Fleckenentferner, Terpentin, Wachs und Wachsentsferner verschmutzt sind, sowie Gegenstände wie Schaumgummi (Latexschaum), Duschhauben, wasserfeste Textilien, gummierte Artikel und mit Schaumgummipolstern versehene Kleidung oder Kissen sollten nicht im Gerät getrocknet werden. Entfernen Sie alle Gegenstände aus den Taschen, wie z.B. Feuerzeuge und Streichhölzer. Benutzen Sie das Gerät nicht, wenn es mit Industriechemikalien gereinigt wurde.

⚠ Mit Öl getränkte Gegenstände sollten wegen ihrer hohen Entflammbarkeit nicht im Gerät getrocknet werden.

⚠ Öffnen Sie die Tür niemals mit Gewalt und stellen Sie sich auch nicht auf diese.

⚠ Stellen Sie sicher, dass der Wasserhahn während der Trocknungszyklen geöffnet ist.

BESTIMMUNGSGEMÄSSER GEBRAUCH

⚠ **ACHTUNG:** Das Gerät ist nicht dafür vorgesehen, über ein externes Schaltgerät, wie z.B. eine Zeitschaltuhr, oder ein separates ferngesteuertes System betrieben zu werden.

⚠ Dieses Gerät ist für die Verwendung in Haushalten und ähnlichen Bereichen vorgesehen, wie z.B.: Personalküchen in Geschäften, Büros und anderen Arbeitsumgebungen; Bauernhöfe; für Gäste in Hotels, Motels, Bed & Breakfasts und anderen Wohnumgebungen; Gemeinschaftsbereiche in Wohnblocks oder in Waschsalongen.

⚠ Beladen Sie das Gerät nicht über die in der Programmtabelle angegebene maximale Kapazität (kg trockene Wäsche) hinaus.

⚠ Dieses Gerät ist nicht für den gewerblichen Gebrauch bestimmt. Sie dürfen dieses Gerät keinesfalls in Außenbereichen in Betrieb nehmen.

⚠ Verwenden Sie keine Lösungsmittel (z. B. Terpentin, Benzol), keine Lösungsmittel enthaltenden Reinigungsmittel, kein Scheuerpulver, keine Glas- oder Allzweckreinigungsmittel und keine entflammaren Flüssigkeiten. Für die Waschmaschine ungeeignet sind Stoffe, die mit Lösungsmitteln oder entflammaren Flüssigkeiten behandelt wurden.

⚠ Bewahren Sie keine explosiven oder brennbaren Stoffe (z.B. Benzin oder Spraydosen) im Gerät oder in dessen Nähe auf - Brandgefahr.

⚠ Trocknen Sie keine ungewaschenen Kleidungsstücke in dem Gerät.

⚠ Achten Sie darauf, dass sich keine Flusen oder Staub um das Gerät herum ansammeln.

⚠ Verwenden Sie Weichspüler oder ähnliche Produkte entsprechend der Gebrauchsanweisung des Weichspülers.

⚠ Trocknen Sie die Wäsche nicht zu stark.

INSTALLATION

⚠ Das Gerät muss von zwei oder mehr Personen gehandhabt und installiert werden - Verletzungsgefahr. Tragen Sie Arbeitshandschuhe, wenn Sie das Gerät auspacken und aufstellen - Schnittgefahr.

⚠ Bewegen Sie das Gerät, ohne es an der Arbeitsplatte oder der oberen Abdeckung anzuheben.

⚠ Die Installation, einschließlich des Wasseranschlusses (falls vorhanden) und der elektrischen Anschlüsse und Reparaturen müssen von einem qualifizierten Techniker durchgeführt werden. Reparieren oder ersetzen Sie keine Teile des Geräts, es sei denn, dies ist ausdrücklich in der Bedienungsanleitung angegeben. Halten Sie Kinder vom Installationsort fern. Vergewissern Sie sich nach dem Auspacken des Geräts, dass diese während des Transports nicht beschädigt wurde.

Wenden Sie sich, wenn Probleme auftreten, an Ihren Händler oder einen Aftersales-Partner in Ihrer Nähe. Nach der Installation müssen die Verpackungsabfälle (Plastik, Styroporsteile usw.) außerhalb der Reichweite von Kindern aufbewahrt werden - Erstickungsgefahr. Das Gerät muss vor der Installation vom Stromnetz getrennt werden - Stromschlaggefahr. Achten Sie bei der Installation des Geräts darauf, dass das Stromkabel nicht beschädigt wird - Brand- und Stromschlaggefahr. Schalten Sie das Gerät erst dann ein, wenn Sie die Aufstellarbeiten vollständig ausgeführt haben.

⚠ Stellen Sie Ihr Gerät nicht an einem Ort auf, an dem es extremen Bedingungen ausgesetzt ist, wie z.B.: schlechte

Belüftung, Temperaturen unter 5 °C oder über 35 °C.

⚠ Achten Sie beim Aufstellen des Geräts darauf, dass die vier Füße stabil sind und am Boden bleiben. Passen Sie sie bei Bedarf an und vergewissern Sie sich, dass das Gerät eben steht, indem Sie dies mit einer Wasserwaage überprüfen.

⚠ Wenn Sie das Gerät auf Holz- oder „schwimmenden“ Böden (bestimmte Parkett- und Laminatmaterialien) aufstellen, befestigen Sie eine Sperrholzplatte mit den Maßen 60 x 60 x 3 cm (mindestens) auf dem Boden und stellen Sie das Gerät darauf.

⚠ Schließen Sie den Wassereinflaßschlauch (ggf. mehrere) gemäß den Vorschriften Ihres lokalen Wasserversorgers an die Wasserleitung an.

⚠ Bei Modellen, die nur mit kaltem Wasser befüllt werden: Schließen Sie sie nicht an die Warmwasserversorgung an.

⚠ Bei Modellen, die mit heißem Wasser befüllt werden: Die Warmwasserzulauftemperatur darf 60 °C nicht überschreiten.

⚠ Das Gerät ist mit Transportbolzen ausgestattet, um eventuelle Beschädigungen des Innenraums während des Transports zu vermeiden. Vor Inbetriebnahme des Geräts sind die Transportschrauben unbedingt abzumontieren. Decken Sie nach dem Abmontieren die Öffnungen mit den vier im Lieferumfang enthaltenen Kunststoffkappen ab.

⚠ Warten Sie nach der Installation des Geräts einige Stunden, bevor Sie es in Betrieb nehmen, damit es sich an die Umgebungsbedingungen im Raum anpassen kann.

⚠ Vergewissern Sie sich, dass die Belüftungsöffnungen im Sockel Ihrer Waschmaschine (falls bei Ihrem Modell vorhanden) nicht durch einen Teppich oder anderes Material blockiert werden.

⚠ Verwenden Sie ausschließlich neue Schläuche zum Anschließen des Geräts an die Wasserversorgung. Die alten Schlauchsets sollten nicht wiederverwendet werden.

⚠ Der Versorgungswasserdruck muss im Bereich von 0,1-1 MPa liegen.

⚠ Wenn das Gerät in der Nähe eines Gas- oder Kohleofens aufgestellt wird, legen Sie eine wärmeisolierende Platte (85 x 57 cm) dazwischen, bei der die dem Ofen zugewandte Seite mit Aluminiumfolie bedeckt ist.

⚠ Das Gerät darf nicht hinter einer abschließbaren Tür, einer Schiebetür oder einer Tür mit einem Scharnier auf der gegenüberliegenden Seite des Geräts aufgestellt werden, so dass ein vollständiges Öffnen der Gerätetür eingeschränkt wird.

⚠ Reparieren oder ersetzen Sie keine Teile des Geräts, es sei denn, dies ist ausdrücklich in der Bedienungsanleitung angegeben. Wenden Sie sich dafür ausschließlich an den autorisierten After-Sales-Kundenservice. Selbst oder nicht professionell durchgeführte Reparaturen können zu gefährlichen Zwischenfällen mit lebens- oder gesundheitsbedrohlichen Folgen und/oder schweren Sachschäden führen.

⚠ Ersatzteile für das Haushaltsgerät werden gemäß der europäischen Ökodesign-Verordnung für zehn Jahre nach dem Anbieten des letzten Geräts auf dem Markt erhältlich sein.

WARNMELDUNGEN HINSICHTLICH ELEKTRIK

⚠ Es muss möglich sein, das Gerät vom Stromnetz zu trennen, indem Sie den Stecker aus der Steckdose ziehen, wenn dieser zugänglich ist, oder indem Sie einen mehrpoligen Schalter vor der Steckdose gemäß den

Verkabelungsvorschriften installieren. Das Gerät muss gemäß den nationalen elektrischen Sicherheitsnormen geerdet sein.

⚠ Verwenden Sie keine Verlängerungskabel, keine Mehrfachsteckdosen und keine Adapter. Der Benutzer darf erst dann Zugang zu den elektrischen Bauteilen erhalten, wenn das Gerät bereits aufgestellt ist. Benutzen Sie das Gerät nicht, wenn Sie nass oder barfuß sind. Nehmen Sie das Gerät nicht in Betrieb, wenn das Netzkabel oder der Stecker beschädigt ist, wenn es nicht richtig funktioniert oder wenn es beschädigt wurde oder heruntergefallen ist.

⚠ Wenn das Netzkabel beschädigt ist, muss es vom Hersteller, seinem Kundendienst oder einer ähnlich qualifizierten Person durch ein identisches Kabel ersetzt werden, um eine Gefährdung durch einen elektrischen Schlag zu vermeiden.

REINIGUNG UND WARTUNG

⚠ **WARNUNG:** Stellen Sie sicher, dass das Gerät ausgeschaltet und von der Stromversorgung getrennt ist, bevor Sie Wartungsarbeiten durchführen. Um die Gefahr von Verletzungen zu vermeiden, tragen Sie Schutzhandschuhe (Gefahr von Schnittverletzungen) und Sicherheitsschuhe (Gefahr von Quetschungen). Achten Sie darauf, dass das Gerät von zwei Personen gehandhabt wird (geringere Belastung). Verwenden Sie niemals ein Dampfreinigungsgerät (Gefahr von Stromschlägen). Nicht fachmännische Reparaturen, die nicht vom Hersteller autorisiert sind, können zu einem Gesundheits- und Sicherheitsrisiko führen, für das der Hersteller nicht haftbar gemacht werden kann. Defekte oder Schäden, die durch nicht fachmännische Reparaturen oder Wartungen verursacht werden, fallen nicht unter die Garantie, deren Bedingungen in dem mit dem Gerät gelieferten Dokument beschrieben sind.

ENTSORGUNG VON VERPACKUNGSMATERIALIEN

Das verwendete Verpackungsmaterial ist zu 100 % recycelbar und mit dem Recycling-Symbol  versehen.

Die verschiedenen Bestandteile der Verpackung sind daher in geeigneter Weise zu entsorgen. Dies muss vollständig konform mit den am Aufstellort geltenden Abfallentsorgungsvorschriften erfolgen.

ENTSORGUNG VON HAUSHALTSGERÄTEN

Dieses Gerät wurde aus recycelbaren oder wiederverwendbaren Materialien hergestellt. Die Entsorgung muss gemäß den am Einsatzort geltenden Vorschriften für die Entsorgung von Abfall erfolgen. Weitere Informationen zum Umgang, zur Rückgewinnung und zum Recycling elektrischer Haushaltsgeräte erhalten Sie von fachkundigen Mitarbeitern der örtlichen Abfallbehörde, bei Ihrem Entsorgungsdienstleister für Haushaltsabfälle oder bei dem Händler, über den Sie Ihr Gerät bezogen haben. Dieses Gerät ist als konform mit der Europäischen Richtlinie 2012/19/EU über Elektro- und Elektronik-Altgeräte ausgewiesen. Indem Sie sicherstellen, dass dieses Produkt korrekt entsorgt wird, tragen Sie dazu bei, negative Folgen für die Umwelt und die menschliche Gesundheit zu vermeiden.

Das Symbol  mit dem das Produkt gekennzeichnet und welches in der Begleitdokumentation enthalten ist, bedeutet, dass der Abfall nicht als Haushaltsabfall zu behandeln, sondern dass eine Annahme durch eine geeignete Sammelstelle für die Wiederverwertung von Elektro- und elektronischen Geräten erforderlich ist.



 Ovaj simbol Vas podseća da treba da pročitate priručnik s uputstvima.

⚠ Pažljivo pročitate ova sigurnosna uputstva pre upotrebe mašine. Sačuvajte ih za kasniju upotrebu.

⚠ U ovom uputstvu i na samoj mašini nalaze se važna upozorenja o sigurnosti kojih se treba stalno pridržavati. Proizvođač neće snositi nikakvu odgovornost u slučaju nepoštovanja ovih sigurnosnih uputstava, nepravilnog korišćenja mašine ili nepravilno podešenih komandi.

⚠ Veoma malu decu (do 3 godine) treba držati podalje od mašine. Malu decu (3–8 godina) treba držati podalje od mašine, osim ukoliko nisu pod stalnim nadzorom. Deca starosti od 8 godina i više i osobe sa smanjenim fizičkim, čulnim ili mentalnim sposobnostima ili manjkom iskustva i znanja, mogu da koriste ovu mašinu samo ako su pod nadzorom ili ako su im data uputstva za bezbedno korišćenje mašine i ako razumeju moguće rizike. Deca se ne smeju igrati mašinom. Čišćenje i održavanje koje može vršiti korisnik ne smeju vršiti deca bez nadzora.

⚠ UPOZORENJE: nikada nemojte zaustaviti mašinu pre kraja ciklusa sušenja osim ako brzo ne uklonite svo rublje i ne raširite ga kako bi se toplota raspršila.

⚠ Predmete zaprljane supstancama kao što su kuhinjsko ulje, aceton, alkohol, benzin, kerozin, sredstva za uklanjanje mrlja, terpentini, voskovi i sredstva za uklanjanje voska i predmete kao što su penasta guma (lateks pena), kapice za tuširanje, voodootporni tekstil, proizvodi s gumenom podlogom i jastuke ili odeću naloženu jastučićima od penaste gume ne treba sušiti u mašini. Izvadite sve predmete iz džepova, kao što su upaljači i šibice. Nemojte koristiti mašinu ako su za njeno čišćenje korišćene industrijske hemikalije.

⚠ Odeća natopljena uljem ne sme da se suši u mašini zbog njihovog visokog stepena zapaljivosti.

⚠ Ni u kom slučaju nemojte pokušavati da otvorite vrata na silu ili da ih koristite kao stepenik.

⚠ Proverite da li je slavina za vodu otvorena za vreme ciklusa sušenja.

DOZVOLJENA UPOTREBA

⚠ **OPREZ:** Nije predviđeno da se mašinom upravlja eksternim prekidačima, kao što je npr. tajmer, ili odvojeni sistem za daljinsko upravljanje.

⚠ Ova mašina namenjena je za upotrebu u domaćinstvu i sličnim radnim okruženjima, kao što su: kuhinje za osoblje u prodavnicama, kancelarijama i drugim radnim okruženjima; seoska gazdinstva; od strane gostiju hotela, motela, objekata za prenoćište i drugih smeštajnih

objekata; na prostorima za zajedničku upotrebu u stambenim blokovima ili u perionicama veša.

⚠ Nemojte puniti mašinu preko njenog maksimalnog kapaciteta (kg suvog veša) koji je označen u tabeli s programima.

⚠ Ova mašina nije namenjena za profesionalnu upotrebu. Nemojte koristiti mašinu na otvorenom.

⚠ Nikako nemojte koristiti rastvarače (npr. terpentini ili benzen), deterdžente koji sadrže rastvarače, prašak za ribanje, sredstva za čišćenje stakla, sredstva za čišćenje opšte namene ili zapaljive tečnosti; nemojte prati u mašini tkanine koje su tretirane rastvaračima ili zapaljivim tečnostima.

⚠ Nemojte skladištiti eksplozivne ili zapaljive supstance (npr. kante s benzinom ili aerosoli) u mašini ili u njenoj blizini - postoji rizik od požara.

⚠ Nemojte sušiti u mašini veš koji nije opran.

⚠ Pazite da se oko mašine ne nakupe dlačice ili prašina.

⚠ Omekšivače ili slične proizvode treba koristiti kako je navedeno u uputstvima za omekšivače.

⚠ Nemojte presušivati rublje.

INSTALIRANJE

⚠ Ovom mašinom moraju rukovati i montirati je dve osobe ili više njih – postoji opasnost od povreda. Prilikom raspakivanja i montaže koristite zaštitne rukavice – postoji opasnost od posekotina.

⚠ Prilikom pomeranja mašine nemojte je dizati za radnu ploču ili gornji poklopac.

⚠ Montažu, uključujući i dovod vode (ako postoji) i električna povezivanja i popravke mora da obavi kvalifikovani tehničar. Ne popravljajte delove mašine i ne menjajte ih, osim ako je to izričito navedeno u priručniku za korisnika. Držite decu podalje od mesta montaže. Nakon raspakivanja mašine, uverite se da se ona nije oštetila prilikom transporta. U slučaju bilo kakvih problema, obratite se prodavcu ili najbližoj postprodajnoj službi. Nakon montaže, otpadna ambalaža (plastični delovi, delovi od stiropora itd.) moraju biti van domašaja dece – postoji opasnost od gušenja. Pre montaže mašine, istu treba isključiti sa strujnog napajanja – postoji opasnost od strujnog udara. Pazite da mašina ne ošteti kabal za napajanje tokom montaže – postoji opasnost od požara ili strujnog udara. Uključite mašinu nakon završetka montaže.

⚠ Nemojte postaviti mašinu na mestima na kojima ona može biti izložena ekstremnim uslovima, kao što su npr. slaba ventilacija ili temperature ispod 5°C ili iznad 35°C.

⚠ Prilikom montaže mašine, vodite računa o tome da četiri nožice budu stabilne i oslonjene na pod, podesite ih po potrebi i pomoću libele proverite da li je mašina savršeno poravnana.

⚠ Ukoliko mašinu montirate na drveni ili „plivajući“ pod (određene vrste parketa i laminata), pričvrstite na pod komad šperploče dimenzija (najmanje) 60 x 60 x 3 cm, a zatim na taj komad postavite mašinu.

⚠ Povežite crevo(a) za dovod vode na vodovodnu instalaciju u skladu s propisima lokalnog vodovodnog preduzeća.

⚠ Za modele s opcijom hladnog punjenja: ne priključujte na dovod tople vode.

⚠ Za modele s opcijom toplog punjenja: temperatura ulaza za toplu vodu ne sme biti veća od 60°C.

⚠ Mašina je pričvršćena šrafovim a za transport kako se ona ne bi kojim slučajem oštetila tokom transporta. Pre korišćenja mašine obavezno uklonite pomenute šrafove. Nakon skidanja šrafova zatvorite otvore sa 4 zatvorene plastične kapice.

⚠ Nakon montaže mašine, sačekajte nekoliko sati pre nego što istu uključite kako bi se ona prilagodila ambijentalnim uslovima u prostoriji.

⚠ Proverite da ventilacioni otvori na dnu mašine za pranje veša (ako oni postoje na modulu koji imate) nisu zapušeni tepihom ili nekim drugim materijalom.

⚠ Za povezivanje mašine na vodovodnu instalaciju koristite isključivo nova creva. Kompleti starih creva se ne smeju ponovo koristiti.

⚠ Pritisak dovoda vode mora biti u opsegu 0,1–1 Mpa.

⚠ Ako je mašina postavljena u blizini peći na plin ili ugalj, između mašine i peći postavite ploču za toplotnu izolaciju (85 x 57 cm), jer je strana koja je okrenuta prema peći prekrivena aluminijskom folijom.

⚠ Mašinu ne smete postaviti iza vrata koja se mogu zaključati, iza kliznih vrata ili vrata sa šarkom na strani suprotnoj od mašine, da se ne ometa potpuno otvaranje vrata mašine.

⚠ Ne popravljajte delove mašine i ne menjajte ih, osim ako je to izričito navedeno u priručniku za korisnika. Obratite se isključivo ovlašćenoj postprodajnoj službi. Samostalne ili nestručne popravke mogu dovesti do opasnih situacija koje predstavljaju pretnju po život ili zdravlje i/ili koje mogu znatno oštetiti predmete.

⚠ Rezervni delovi za kućne mašine biće dostupni 10 godina nakon plasiranja poslednje mašine na tržište, kako propisuje direktiva Evropske unije za Ekodizajn.

ELEKTRIČNA UPOZORENJA

⚠ Mora biti moguće isključivanje mašine s napajanja vađenjem utikača iz utičnice, ukoliko se istoj može pristupiti, ili preko višepolnog prekidača postavljenog iznad utičnice u skladu s pravilima ožičenja; mašina

mora biti uzemljena u skladu s državnim sigurnosnim bezbednosnim standardima.

⚠ Nemojte koristiti produžne kablove, višestruke utičnice ili adaptere. Nakon montaže električni delovi ne smeju da budu dostupni korisniku. Nemojte koristiti mašinu ako ste mokri ili bos. Ne rukujte ovom mašinom ako su njeni kabal za napajanje i utikač oštećeni, ako ona ne radi na predviđeni način, ako je oštećena ili ako je pretrpela udarce.

⚠ Ukoliko je kabal za napajanje oštećen, potrebno je da ga proizvođač, serviser ili druga kvalifikovana osoba zameni istim takvim kako bi se izbegla opasnost od strujnog udara.

ČIŠĆENJE I ODRŽAVANJE

⚠ **UPOZORENJE:** Uverite se da je mašina ugašena i isključenja s električnog napajanja pre nego što počnete da vršite bilo koju intervenciju održavanja. Da ne bi došlo do rizika od telesnih povreda, koristite zaštitne rukavice (rizik od poderotina) i sigurnosnu obuću (rizik od udaraca); treba da rukuju dve osobe (manji teret); nikada nemojte koristiti opremu za čišćenje parom (rizik od strujnog udara). Neprofesionalne popravke koje nije odobrio proizvođač mogu dovesti do rizika po zdravlje i sigurnost, za što proizvođač neće snositi odgovornost. Bilo koji kvar ili oštećenje koji nastanu zbog neprofesionalnih popravki ili održavanja neće biti pokrivena garancijom, a uslovi garancije su navedeni u dokumentu isporučenim s mašinom.

ODLAGANJE AMBALAŽNOG MATERIJALA

Ambalažni materijal se može 100% reciklirati i označen je simbolom reciklaže .

Stoga različite delove ambalaže treba odgovorno odložiti i u potpunosti u skladu s propisima lokalnih organa nadležnih za odlaganje otpada.

ODLAGANJE KUĆNIH APARATA

Ovaj aparat je proizveden od materijala koji se mogu reciklirati ili ponovo upotrebiti. Odložite ga u skladu s lokalnim propisima o odlaganju otpada. Za više informacija o tretiranju, ponovnom iskorišćavanju i reciklaži kućnih električnih aparata, obratite se nadležnom lokalnom organu vlasti, službi za sakupljanje komunalnog otpada ili prodavnicu u kojoj ste kupili mašinu. Ova mašina je označena prema Direktivi EU o otpadnoj električnoj i elektronskoj opremi 2012/19/EU (WEEE). Ako pravilno odložite proizvod na otpad, pomoći ćete u sprečavanju potencijalno negativnih posledica po životnu sredinu i zdravlje ljudi.

Simbol  na proizvodu ili pratećim dokumentima ukazuje na to da sa njim ne treba postupati kao s komunalnim otpadom, već ga treba predati odgovarajućem centru za prikupljanje i reciklažu električne i elektronske opreme.



 Το σύμβολο αυτό σας υπενθυμίζει να διαβάσετε το παρόν εγχειρίδιο οδηγιών.

⚠️ Πριν χρησιμοποιήσετε τη συσκευή, διαβάστε τις οδηγίες ασφαλείας. Φυλάξτε τις οδηγίες για μελλοντική χρήση.

⚠️ Αυτές οι οδηγίες και η συσκευή παρέχουν σημαντικές προειδοποιήσεις ασφαλείας, που πρέπει να τηρούνται πάντα. Ο κατασκευαστής δεν φέρει καμία ευθύνη για τη μη τήρηση αυτών των οδηγιών ασφαλείας, την ακατάλληλη χρήση της συσκευής ή την εσφαλμένη ρύθμιση των στοιχείων ελέγχου.

⚠️ Η συσκευή πρέπει να διατηρείται μακριά από πολύ μικρά παιδιά (ηλικίας 0-3 ετών). Η συσκευή πρέπει να διατηρείται μακριά από μικρά παιδιά (ηλικίας 3-8 ετών) εκτός εάν υπάρχει συνεχής επίβλεψη. Παιδιά άνω των 8 ετών και άτομα με μειωμένες σωματικές, αισθητήριες ή διανοητικές ικανότητες ή έλλειψη εμπειρίας και γνώσης μπορούν να χρησιμοποιούν αυτήν τη συσκευή μόνο υπό επίβλεψη ή εάν τους έχουν δοθεί οδηγίες για την ασφαλή χρήση και εφόσον κατανοούν τους κινδύνους που συνεπάγονται. Τα παιδιά δεν επιτρέπεται να παίζουν με τη συσκευή. Ο καθαρισμός και η συντήρηση δεν επιτρέπεται να πραγματοποιούνται από παιδιά χωρίς επίβλεψη.

⚠️ ΠΡΟΕΙΔΟΠΟΙΗΣΗ: μη διακόπτετε ποτέ τη λειτουργία της συσκευής πριν από τη λήξη του κύκλου στεγνώματος, εκτός εάν όλα τα είδη αφαιρεθούν και διαχωριστούν γρήγορα, ώστε να διαχυθεί η θερμότητα.

⚠️ Είδη τα οποία έχουν λερωθεί με ουσίες όπως μαγειρικό λάδι, ακετόνη, αλκοόλη, πετρέλαιο, κηροζίνη, καθαριστικά λεκέδων, τερεβινθέλαιο, κεριά και προϊόντα αφαίρεσης κεριού, καθώς και είδη όπως αφρώδες ελαστικό (αφρός καουτσούκ), σκουφάκι μπάνιου, αδιάβροχα υφάσματα, αντικείμενα με επένδυση ελαστικού και ρούχα ή μαξιλάρια με ενίσχυση αφρώδους ελαστικού δεν πρέπει να στεγνώνουν εντός της συσκευής. Αφαιρείτε από τις τσέπες όλα τα αντικείμενα, όπως αναπτήρες και σπύρτα. Μη χρησιμοποιείτε τη συσκευή, εάν έχει καθαριστεί με βιομηχανικά χημικά.

⚠️ Τα εμποτισμένα με έλαια είδη δεν πρέπει να στεγνώνουν εντός της συσκευής επειδή είναι ιδιαίτερα εύφλεκτα.

⚠️ Μη ανοίγετε ποτέ βίαια την πόρτα και μην τη χρησιμοποιείτε ως στήριγμα.

⚠️ Βεβαιωθείτε ότι η παροχή νερού είναι ενεργοποιημένη κατά τη διάρκεια των κύκλων στεγνώματος.

ΕΠΙΤΡΕΠΟΜΕΝΗ ΧΡΗΣΗ

⚠️ **ΠΡΟΣΟΧΗ:** Η συσκευή δεν προορίζεται για χρήση από εξωτερικό σύστημα μεταγωγής, όπως ο χρονοδιακόπτης ή ένα ξεχωριστό σύστημα τηλεχειρισμού.

⚠️ Αυτή η συσκευή προορίζεται για χρήση σε οικιακές και παρόμοιες εφαρμογές, όπως χώροι κουζίνας για το προσωπικό σε καταστήματα, γραφεία και άλλοι εργασιακοί χώροι. Προορίζεται επίσης για χρήση από πελάτες σε ξενοδοχεία, πανδοχεία και άλλους χώρους

διαμονής, καθώς και σε χώρους για κοινόχρηστη χρήση σε πολυκατοικίες ή σε πλυντήρια.

⚠️ Μην τοποθετείτε στη συσκευή φορτίο μεγαλύτερο της μέγιστης χωρητικότητας (kg στεγνών ρούχων) που υποδεικνύεται στον πίνακα προγραμμάτων.

⚠️ Αυτή η συσκευή δεν προορίζεται για επαγγελματική χρήση. Μη χρησιμοποιείται τη συσκευή σε εξωτερικούς χώρους.

⚠️ Μη χρησιμοποιείτε διαλύτες (π.χ. τερεβινθέλαιο, βενζόλιο), καθαριστικά που περιέχουν διαλύτες, σκόνη καθαρισμού, καθαριστικά γυαλιού ή γενικής χρήσης, ή εύφλεκτα υγρά. Μην πλένετε στη συσκευή υφάσματα επεξεργασμένα με διαλύτες ή εύφλεκτα υγρά.

⚠️ Μην αποθηκεύετε εκρηκτικές ή εύφλεκτες ουσίες (π.χ. δοχεία βενζίνης ή αερολύματος) κοντά ή εντός της συσκευής – κίνδυνος πυρκαγιάς.

⚠️ Μη στεγνώνετε εντός της συσκευής είδη που δεν έχουν πλυθεί.

⚠️ Βεβαιωθείτε ότι δεν συσσωρεύονται χνούδια και σκόνη γύρω από τη συσκευή.

⚠️ Τα μαλακτικά ρούχων ή παρόμοια προϊόντα πρέπει να χρησιμοποιούνται σύμφωνα με τις οδηγίες χρήσης τους.

⚠️ Μη στεγνώνετε υπερβολικά τα ρούχα.

ΕΓΚΑΤΑΣΤΑΣΗ

⚠️ Ο χειρισμός και η εγκατάσταση της συσκευής πρέπει να πραγματοποιούνται από τουλάχιστον δύο άτομα – κίνδυνος τραυματισμού. Χρησιμοποιείτε προστατευτικά γάντια για την αφαίρεση της συσκευασίας και την εγκατάσταση – κίνδυνος κοψίματος.

⚠️ Μετακινήτε τη συσκευή χωρίς να τη σηκώνετε από την πάνω επιφάνεια ή το πάνω καπάκι.

⚠️ Η εγκατάσταση, η σύνδεση παροχής νερού (εάν υφίσταται) και οι ηλεκτρικές συνδέσεις και επισκευές πρέπει να εκτελούνται από εξειδικευμένο τεχνικό. Μην επισκευάζετε ή αντικαθιστάτε οποιοδήποτε εξάρτημα της συσκευής, εκτός αν υπάρχει συγκεκριμένη αναφορά στο εγχειρίδιο χρήστη. Πρέπει να κρατάτε μακριά από την τοποθεσία εγκατάστασης τα παιδιά. Αφού αφαιρέσετε τη συσκευασία, βεβαιωθείτε ότι η συσκευή δεν έχει υποστεί βλάβη κατά τη μεταφορά. Σε περίπτωση προβλήματος, επικοινωνήστε με τον έμπορο της πλησιέστερης υπηρεσίας εξυπηρέτησης μετά την πώληση. Μόλις εγκαταστήσετε τη συσκευή, φυλάξτε τα απορρίμματα συσκευασίας (πλαστικό, φελιζόλ, κ.λπ.) μακριά από παιδιά – κίνδυνος ασφυξίας. Η συσκευή πρέπει να αποσυνδεθεί από την παροχή ρεύματος πριν από οποιαδήποτε λειτουργία εγκατάστασης – κίνδυνος ηλεκτροπληξίας. Κατά τη διάρκεια της εγκατάστασης, βεβαιωθείτε ότι η συσκευή δεν προκαλεί ζημιά σε καλώδια ρεύματος – κίνδυνος πυρκαγιάς ή ηλεκτροπληξίας. Ενεργοποιήστε τη συσκευή μόνο όταν η εγκατάσταση έχει ολοκληρωθεί.

⚠️ Μην εγκαθιστάτε τη συσκευή σε μέρη όπου μπορεί να εκτεθεί σε ακραίες συνθήκες, όπως ο ανεπαρκής αερισμός και οι θερμοκρασίες κάτω των 5 °C ή άνω των 35 °C.

⚠️ Κατά την εγκατάσταση της συσκευής, βεβαιωθείτε ότι τα τέσσερα πόδια είναι σταθερά και στηρίζονται στο πάτωμα,

προσαρμόζοντάς τα όπως απαιτείται, και ελέγξτε ότι η συσκευή είναι στο σωστό επίπεδο χρησιμοποιώντας αλφάδι.

⚠️ Εάν η συσκευή έχει εγκατασταθεί σε ξύλο ή «πλωτό» δάπεδο (ορισμένα παρκέ και επικολλούμενα υλικά), στερεώστε ένα ξύλο κόντρα πλακέ διαστάσεων 60 x 60 x 3cm (τουλάχιστον) στο δάπεδο και, στη συνέχεια, τοποθετήστε πάνω του τη συσκευή.

⚠️ Συνδέστε τον σωλήνα ή τους σωλήνες τροφοδοσίας νερού στην παροχή νερού σύμφωνα με τους κανονισμούς της τοπικής εταιρείας ύδρευσης.

⚠️ Για μοντέλα με παροχή μόνο κρύου νερού: μη συνδέετε την παροχή ζεστού νερού.

⚠️ Για μοντέλα με παροχή ζεστού νερού: η θερμοκρασία της τροφοδοσίας ζεστού νερού δεν πρέπει να ξεπερνάει τους 60 °C.

⚠️ Η συσκευή διαθέτει βίδες μεταφοράς για την αποφυγή πιθανής ζημιάς στο εσωτερικό κατά τη μεταφορά. Πριν χρησιμοποιήσετε το μηχάνημα, πρέπει να αφαιρέσετε τις βίδες μεταφοράς. Αφού τις αφαιρέσετε, καλύψτε τα ανοίγματα με τα 4 πλαστικά καλύμματα που περιλαμβάνονται στη συσκευασία.

⚠️ Μετά την εγκατάσταση της συσκευής, περιμένετε μερικές ώρες προτού τη θέσετε σε λειτουργία, ώστε να προσαρμοστεί στις περιβαλλοντικές συνθήκες του χώρου.

⚠️ Βεβαιωθείτε ότι οι οπές αερισμού στη βάση του πλυντηρίου ρούχων (εάν υπάρχουν στο μοντέλο σας) δεν καλύπτονται από χαλί ή άλλο υλικό.

⚠️ Χρησιμοποιείτε μόνο νέους σωλήνες για τη σύνδεση της συσκευής με την παροχή νερού. Τα παλιά σεντ σωλήνων δεν πρέπει να επαναχρησιμοποιούνται.

⚠️ Η πίεση της παροχής νερού πρέπει να κυμαίνεται εντός του εύρους 0,1-1 MPa.

⚠️ Εάν η συσκευή είναι εγκατεστημένη κοντά σε σόμπα αερίου ή πετρελαίου, τοποθετήστε ανάμεσα στις δύο συσκευές μια θερμομονωτική πλάκα (85 x 57cm), έτσι ώστε η πλευρά προς τη σόμπα να είναι καλυμμένη με φύλλο αλουμινίου.

⚠️ Η συσκευή δεν πρέπει να εγκαθίσταται πίσω από πόρτα που κλειδώνει, συρόμενη πόρτα ή πόρτα με μεντεσέ στην αντίθετη πλευρά από τη συσκευή, ώστε η πόρτα της συσκευής να ανοίγει πλήρως.

⚠️ Μην επισκευάζετε ή αντικαθιστάτε οποιοδήποτε εξάρτημα της συσκευής, εκτός αν υπάρχει συγκεκριμένη αναφορά στο εγχειρίδιο χρήστη. Χρησιμοποιείτε μόνο εξουσιοδοτημένη υπηρεσία εξυπηρέτησης μετά την πώληση. Η επισκευή από εσάς τον ίδιο ή από κάποιον μη επαγγελματία ενδέχεται να προκαλέσει επικίνδυνο συμβάν με απειλητικές για τη ζωή ή την υγεία επιπτώσεις ή/και σημαντική βλάβη σε ιδιοκτησία.

⚠️ Τα ανταλλακτικά για την οικιακή συσκευή θα είναι διαθέσιμα για 10 έτη μετά τη διάθεση της τελευταίας μονάδας στην αγορά, όπως ορίζεται από τον ευρωπαϊκό κανονισμό Ecodesign.

ΠΡΟΕΙΔΟΠΟΙΗΣΕΙΣ ΗΛΕΚΤΡΙΣΜΟΥ

⚠️ Για να αποσυνδέσετε τη συσκευή από την παροχή ρεύματος βγάλτε την πρίζα, εάν είναι σε προσιτή θέση, ή χρησιμοποιήστε τον πολυπολικό διακόπτη που είναι εγκατεστημένος στο πάνω μέρος της υποδοχής σύμφωνα

με τους κανόνες καλωδίωσης. Η συσκευή πρέπει να έχει γείωση σύμφωνα με τα εθνικά πρότυπα ηλεκτρικής ασφάλειας.

⚠️ Μη χρησιμοποιείτε καλώδια επέκτασης, πολλαπλές υποδοχές ή προσαρμογείς. Ο χρήστης δεν πρέπει να έχει πρόσβαση στα ηλεκτρικά εξαρτήματα μετά την εγκατάσταση. Μη χρησιμοποιείτε τη συσκευή όταν είστε βρεγμένοι ή ξυπόλητοι. Μη θέτετε σε λειτουργία τη συσκευή, εάν έχει προκληθεί βλάβη σε καλώδιο ρεύματος ή πρίζα, εάν δεν λειτουργεί σωστά, εάν έχει υποστεί βλάβη ή έχει πέσει κάτω.

⚠️ Εάν το καλώδιο τροφοδοσίας έχει υποστεί βλάβη, πρέπει να αντικατασταθεί με ένα πανομοιότυπο από τον κατασκευαστή, υπάλληλο τεχνικής υποστήριξης ή αντίστοιχα εξειδικευμένα άτομα για την αποφυγή του κινδύνου ηλεκτροπληξίας.

ΚΑΘΑΡΙΣΜΟΣ ΚΑΙ ΣΥΝΤΗΡΗΣΗ

⚠️ ΠΡΟΕΙΔΟΠΟΙΗΣΗ: Βεβαιωθείτε ότι η συσκευή είναι εκτός λειτουργίας και ότι έχει αποσυνδεθεί από την παροχή ρεύματος πριν εκτελέσετε οποιαδήποτε λειτουργία συντήρησης. Για να αποφύγετε πιθανό τραυματισμό, χρησιμοποιείτε προστατευτικά γάντια (κίνδυνος πρόκλησης αμυχών) και γάντια ασφαλείας (κίνδυνος θλάσης). Βεβαιωθείτε ότι ο χειρισμός πραγματοποιείται από δύο άτομα (μείωση φορτίου). Μη χρησιμοποιείτε ποτέ συσκευές καθαρισμού με ατμό (κίνδυνος ηλεκτροπληξίας). Οι επισκευές από μη επαγγελματία, μη εγκεκριμένο από τον κατασκευαστή μπορεί να προκαλέσει κίνδυνο για την υγεία και την ασφάλεια, για τον οποίο δεν θα ευθύνεται ο κατασκευαστής. Τυχόν ελάττωμα ή βλάβη που προκαλείται από επισκευή ή συντήρηση από μη επαγγελματία δεν καλύπτεται από την εγγύηση, οι όροι της οποίας περιγράφονται στο συνοδευτικό έγγραφο της συσκευής.

ΔΙΑΘΕΣΗ ΥΛΙΚΩΝ ΣΥΣΚΕΥΑΣΙΑΣ

Τα υλικά συσκευασίας είναι 100% ανακυκλώσιμα και είναι εισημασμένα με το σύμβολο της ανακύκλωσης ♻️. Συνεπώς, τα διάφορα μέρη της συσκευασίας πρέπει να διατίθενται υπεύθυνα και σε πλήρη συμμόρφωση με τους κανονισμούς της τοπικής αρχής αναφορικά με τη διάθεση αποβλήτων.

ΔΙΑΘΕΣΗ ΟΙΚΙΑΚΩΝ ΣΥΣΚΕΥΩΝ

Αυτή η συσκευή κατασκευάζεται με ανακυκλώσιμα ή επαναχρησιμοποιούμενα υλικά. Η διάθεσή της πραγματοποιείται σύμφωνα με τους τοπικούς κανονισμούς διάθεσης αποβλήτων. Για περαιτέρω πληροφορίες σχετικά με την επεξεργασία, την ανάκτηση και την ανακύκλωση των οικιακών ηλεκτρικών συσκευών, επικοινωνήστε με την τοπική αρχή, την υπηρεσία συλλογής οικιακών αποβλήτων ή το κατάστημα από το οποίο αγοράσατε τη συσκευή. Αυτή η συσκευή φέρει σήμανση σύμφωνα με την οδηγία της Ευρωπαϊκής Ένωσης 2012/19/ΕΕ σχετικά με τα απόβλητα ηλεκτρικού και ηλεκτρονικού εξοπλισμού (ΑΗΗΕ). Διασφαλίζοντας τη σωστή διάθεση αυτού του προϊόντος, συμβάλλετε ώστε να αποτραπούν οι αρνητικές συνέπειες στο περιβάλλον και την υγεία του ανθρώπου.

Το σύμβολο  στο προϊόν ή το συνοδευτικό έγγραφο υποδεικνύει ότι δεν πρέπει να θεωρείται οικιακό απόβλητο και πρέπει να συλλέγεται από κέντρο κατάλληλο για ανακύκλωση ηλεκτρικού και ηλεκτρονικού εξοπλισμού.



 Ez a szimbólum az útmutató elolvasására hívja fel a figyelmet.

⚠ A készülék használata előtt olvassa el a biztonsági útmutatót. Tartsa a közelben, ha a későbbiekben szüksége lenne rá.

⚠ Az utasítások és a készülék fontos biztonsági figyelmeztetéseket tartalmaz – ezeket minden alkalommal olvassa el és tartsa be. A gyártó nem vállal felelősséget a készülék helytelen használatából, vagy a kezelőszervek hibás beállításából származó károkért.

⚠ A kisgyermeket (0–3 éves korú gyermekeket) tartsa távol a készüléktől. A (3–8 éves korú) gyermekek állandó felügyelet nélkül nem tartózkodhatnak a készülék közelében. A 8 éves vagy annál idősebb gyermekek, továbbá a csökkent fizikai, érzékszervi vagy mentális képességekkel élő, illetve kellő tapasztalattal és a készülékre vonatkozó ismeretekkel nem rendelkező személyek csak akkor használhatják a készüléket, ha ezt a biztonságukért felelős személy felügyelete alatt teszik, továbbá ha a készülék biztonságos használatára nézve előzetes utasításokat kaptak, és ismerik a használatából eredő esetleges kockázatokat. Ne engedje, hogy a gyermekek játsszanak a készülékkel. A gyermekek csak felügyelet mellett végezhetnek tisztítási és karbantartási műveleteket.

⚠ VIGYÁZAT: csak akkor állítsa le a készüléket a szárítási ciklus vége előtt, ha – a hőelvezetés érdekében – az összes ruhadarabot gyorsan ki tudja venni és teríteni.

⚠ A például étolajjal, acetonnal, alkohollal, benzinnel, kerozinnal, folteltávolító szerrel, terpentinnel, viasszal és viaszeltávolító szerrel szennyezett ruhadarabokat, valamint habgumi (latexhab) darabokat, zuhanysapkákat, vízálló textíliákat, gumírozott hátú ruhadarabokat, illetve habszivacs betétekkel ellátott ruhákat vagy párnákat nem szabad a készülékben szárítani. Távolítsa el minden tárgyat (így például az öngyújtót és gyufát) a zsebekből. Ne használja a készüléket, ha a tisztításához ipari vegyszereket használtak.

⚠ Az olajjal átitatódott ruhadarabokat erősen gyúlékony tulajdonságuk miatt nem szabad a készülékben szárítani.

⚠ Ne nyissa fel erővel az ajtót, és soha ne álljon rá.

⚠ Ügyeljen arra, hogy a vízcsap nyitva legyen a szárítási ciklusok alatt.

RENDELTETÉSSZERŰ HASZNÁLAT

⚠ **FIGYELEM:** A készülék nem alkalmas külső kapcsolóberendezéssel (például időzítővel vagy külön távvezérlő rendszerrel) történő működtetésre.

⚠ A készülék háztartási és hasonló alkalmazásokban való használatra szolgál, mint például: üzletek, irodák és egyéb munkakörnyezetek személyzeti konyháiban; farmépületekben; szállodákban, motelektben,

panziókban és más lakókörnyezetekben megszálló vendégek által; kommunális felhasználási területek lakótelepeken vagy kisebb mosodákban való használatra.

⚠ Ne töltsön a gépbe a programtáblázatban megadott maximális kapacitásnál (száraz ruha mennyisége kg-ban megadva) több ruhát.

⚠ A készülék nem professzionális használatra szolgál. Ne használja a készüléket a szabadban.

⚠ Ne használjon oldószert (pl. terpentint, benzolt), oldószert tartalmazó mosószert, súrolóport, ablaktisztítót vagy általános tisztítószert, illetve gyúlékony folyadékot. Ne mosson a mosógépben előzőleg oldószerral vagy gyúlékony folyadékkal kezelt anyagokat.

⚠ Ne tároljon robbanásveszélyes vagy gyúlékony anyagokat (pl. benzines vagy aeroszolos palackot) a készülék belsejében vagy közelében – tűzveszély.

⚠ Ne szárítson mosatlan ruhadarabokat a készülékben.

⚠ Ügyeljen arra, hogy a készülék körül ne halmozódjon fel szősz vagy por.

⚠ Az öblítőket és hasonló termékeket az öblítőhöz mellékelt utasítások szerint kell használni.

⚠ Ne szárítsa túl a ruhaneműt.

ÜZEMBE HELYEZÉS

⚠ A készülék mozgatását és üzembe helyezését két vagy több személy végezze – sérülésveszély. Használjon védőkesztyűt a kicsomagoláshoz és a beszereléshez – vágásveszély.

⚠ A mozgatásához a készüléket ne tetejénél és ne a felső fedélnél fogva emelje.

⚠ A beszerelést (beleértve a vízellátás (ha van) és az elektromos hálózat bekötését is), valamint a javításokat szakképzett szerelőnek kell elvégeznie. Csak akkor javítsa meg vagy cserélje ki a készülék egyes alkatrészeit, ha az adott művelet szerepel a felhasználói kézikönyvben. Tartsa távol a gyermekeket a beszerelés helyétől. A kicsomagolás után ellenőrizze, hogy a készülék megsérült-e a szállítás során. Probléma esetén vegye fel a kapcsolatot a kereskedővel vagy a legközelebbi vevőszolgálattal. A beszerelés után a csomagolási hulladékot (műanyag, hungarocell részek stb.) gyermekektől elzárva kell tárolni – fulladásveszély. Mielőtt bármilyen szerelési műveletet végezne, a készüléket le kell választani az elektromos hálózatról – áramütés veszélye. Az üzembe helyezés során ügyeljen arra, hogy a készülékkel ne sértse meg a tápkábelt – tűz vagy áramütés veszélye. A készüléket csak a megfelelő üzembe helyezést követően kapcsolja be.

⚠ Ne helyezze üzembe a készüléket olyan helyen, ahol szélsőséges körülményeknek lehet kitéve (például nem megfelelő szellőzés, 5 °C alatti vagy 35 °C feletti hőmérséklet).

⚠ A készülék üzembe helyezése során ügyeljen arra, hogy mind a négy láb stabilan álljon a padlón, és szükség esetén állítsa be őket. Vízmérték segítségével ellenőrizze, hogy a készülék tökéletesen vízszintesen áll-e.

⚠ Ha a készüléket fából készült vagy „lebegő” padlóra (bizonyos parketták és laminált anyagok) telepíti, rögzítsen egy (legalább) 60 × 60 × 3 cm-es rétegelt lemez lapot a padlóhoz, majd erre helyezze a készüléket.

⚠ A vízbevezető tömlő(ke)t a helyi vízszolgáltató előírásainak megfelelően csatlakoztassa a vízhálózatra.

⚠ A kizárólag hideg vízzel tölthető típusok esetében: ne csatlakoztassa a melegvíz-ellátáshoz.

⚠ A meleg vízzel tölthető típusok esetében: a meleg víz bemeneti hőmérséklete nem haladhatja meg a 60 °C-ot.

⚠ A készülék szállítási csavarokkal van ellátva, hogy a szállítás során ne sérüljön a belseje. A gép használata előtt mindenképpen el kell távolítani a szállítási csavarokat. Eltávolításuk után helyezze a nyílásokba a 4 műanyag takaróelemet.

⚠ Miután üzembe helyezte a készüléket, várjon néhány órát a bekapcsolásával, hogy a készülék alkalmazkodni tudjon a helyiség környezeti adottságaihoz.

⚠ Ügyeljen arra, hogy a mosógép talpán lévő szellőzőnyílásokat (ha vannak ilyenek az adott típuson) ne takarja el szőnyeggel vagy más anyaggal.

⚠ A készülék vízhálózatra történő bekötésekor kizárólag új tömlőket használjon. A régi tömlőkészleteket ne használja fel újra.

⚠ A vízellátás nyomásának 0,1 és 1 MPa között kell lennie.

⚠ Ha a készüléket gáz- vagy széntűzhely közelébe telepíti, szereljen fel egy (85 × 57 cm méretű) hőszigetelő lemezt közéjük, mivel a tűzhely felé néző oldal alumíniumfóliával van borítva.

⚠ A készüléket nem szabad zárható ajtó, tolóajtó vagy olyan ajtó mögé telepíteni, amelynek zsanérja a készülékkel ellentétes oldalon van és akadályozza a gép ajtajának teljes kinyitását.

⚠ Csak akkor javítsa meg vagy cserélje ki a készülék egyes alkatrészeit, ha az adott művelet szerepel a felhasználói kézikönyvben. Csak jóváhagyott vevőszolgálathoz forduljon. A sajátkezű vagy szakszerűtlen javítás veszélyes eseményt idézhet elő, amely életveszélyes vagy súlyos sérülésekhez, illetve a termékben keletkező jelentős károkhoz vezet.

⚠ A háztartási berendezés pótalkatrészei 10 évig elérhetők az utolsó egység piacra kerülését követően, a környezetbarát tervezésre vonatkozó európai irányelvnek megfelelően.

ELEKTROMOS ÁRAMMAL KAPCSOLATOS FIGYELMEZTETÉSEK

⚠ A csatlakozódugó elérhetővé tételével vagy az aljzat elé egy, a vezetékezési szabályoknak megfelelően felszerelt többpólusú kapcsolóval lehetővé kell tenni a készülék elektromos hálózatról való leválasztását, illetve a készüléket a nemzeti elektromos biztonsági szabványoknak megfelelően földelni kell.

⚠ Ne használjon hosszabbítót, elosztót vagy adaptert. Az üzembe helyezés után az elektromos alkatrészeknek hozzáférhetetlennek kell lenniük a felhasználó számára. Ne használja a készüléket, ha bőre nedves vagy mezítláb áll a padlón. Ne használja a készüléket akkor, ha a hálózati tápkábel vagy a villásdugó sérült, továbbá ha a készülék nem működik megfelelően, vagy ha megsérült vagy leesett.

⚠ Ha a tápkábel megsérül, a veszély elkerülése érdekében a gyártónak, a gyártó szervizképviselőjének vagy egy hasonlóan képzett személynek ki kell cserélnie egy azzal megegyezőre – áramütés veszélye.

TISZTÍTÁS ÉS KARBANTARTÁS

⚠ **VIGYÁZAT:** Mielőtt bármilyen karbantartási műveletet végezne, győződjön meg arról, hogy a készüléket leválasztotta az elektromos hálózatról. A személyi sérülés veszélyének elkerülése érdekében használjon védőkesztyűt (sebesülésveszély) és védőlábbelit (zúzóadás veszélye); két személy végezze a kezelést (terheléscsökkentés); soha ne használjon gőzzel tisztító berendezéseket (áramütés veszélye). A gyártó által nem jóváhagyott, nem szakszerű javítások egészségügyi és biztonsági kockázatot jelenthetnek, amelyért a gyártó nem vállal felelősséget. A nem szakszerű javításból vagy karbantartásból eredő hibákra vagy sérülésekre nem érvényes a garancia. A garanciális feltételeket a készülékhez mellékelt dokumentum tartalmazza.

A CSOMAGOLÓANYAGOK ÁRTALMATLANÍTÁSA

A csomagolóanyag 100%-ban újrahasznosítható, és az újrahasznosítás szimbólummal  van jelölve.

A csomagolás egyes részeinek hulladékkezelését felelősségteljesen, a hulladékok ártalmatlanítására vonatkozó helyi rendelkezések szerint kell elvégezni.

A HÁZTARTÁSI KÉSZÜLÉKEK ELHELYEZÉSE HULLADÉKKÉNT

Ez a készülék újrahasznosítható vagy újrafelhasználható anyagok felhasználásával készült. Leselejtezőskor a helyi hulladékkezelési szabályokkal összhangban járjon el. Az elektromos háztartási készülékek kezelésére, hasznosítására és újrafeldolgozására vonatkozó további információkért forduljon a helyi hatósághoz, a háztartási hulladékok begyűjtését végző vállalathoz vagy üzlethez. Ez a készülék az elektromos és elektronikus berendezések hulladékaira (WEEE) szülő 2012/19/EU EK irányelv szerinti jelölésekkel rendelkezik. Annak biztosítása, hogy a termék hulladékként való elhelyezése megfelelően történik, segít megelőzni a környezetre és az emberi egészségre gyakorolt kedvezőtlen következményeket.

A terméken vagy a kísérő dokumentációban lévő  szimbólum azt jelzi, hogy ez a termék nem kezelhető háztartási hulladékként, hanem azt egy megfelelő, az elektromos és elektronikus berendezések újrahasznosítását végző gyűjtőponton kell leadni.



 Ta simbol opozarja, da je ta navodila za uporabo treba prebrati.

⚠ Pred uporabo aparata pozorno preberite varnostna navodila. Shranite jih v bližini aparata za morebitno prihodnjo uporabo.

⚠ Ta navodila in sam aparat vsebujejo pomembna varnostna opozorila, ki jih je treba vedno upoštevati. Proizvajalec zavrača vsakršno odgovornost v primeru neupoštevanja teh varnostnih navodil, neustrezne uporabe aparata ali nepravilno nastavitve upravljalnih elementov.

⚠ Zelo majhni otroci (0-3 leta) naj se aparatu ne približujejo. Majhni otroci (3-8 let) se aparatu lahko približajo samo pod nadzorom. Otroci od 8. leta dalje in osebe z zmanjšanimi fizičnimi, senzoričnimi ali duševnimi sposobnostmi ali brez izkušenj in znanja lahko ta aparat uporabljajo le pod nadzorom ali če so prejeli navodila o varni uporabi in so razumeli nevarnosti, ki so z njim povezane. Otroci se z aparatom ne smejo igrati. Otroci brez nadzora aparata ne smerjo čistiti ali nanj izvajati posegov vzdrževanja.

⚠ OPOZORILO: nikoli ne ustavite aparata pred koncem cikla sušenja, razen če vse kose perila hitro odstranite in razporedite, da se toplota razprši.

⚠ V aparatu je prepovedano sušiti kose perila, na katerih so snovi, kot na primer jedilno olje, aceton, alkohol, bencin, petrolej, odstranjevalci madežev, terpentini, voski in odstranjevalci voska, ter druge predmete, kot so penasta guma (lateks), kape za prhanje, vodoodporni tekstil, izdelki z gumijasto podlago in oblačila ali blazine, opremljene z blazinicami iz penaste gume. Iz žepov odstranite vse predmete, kot so vžigalniki in vžigalice. Aparata ne uporabljajte, če je bil očiščen z industrijskimi kemikalijami.

⚠ V sušilnem stroju ne sušite izdelkov, prepojenih z oljem, saj so vnetljivi.

⚠ Prepovedano je prisilno odpiranje vrat jin stopanje na aparat.

DOVOLJENA UPORABA

⚠ **POZOR:** Aparat ni namenjen upravljanju z zunanjo napravo za vklop, kot je časovnik, ali ločeni sistem daljinskega upravljanja.

⚠ Ta aparat je namenjen uporabi v gospodinjstvu in podobnih prostorih, kot so: kuhinjski prostori za osebje v trgovinah, pisarnah in drugih delovnih okoljih; na kmetijah; za stranke v hotelih, motelih, penzionih in drugih stanovanjskih enotah; prostori za skupno uporabo v stanovanjskih blokih ali pralnicah.

⚠ Ne naložite stroja nad dovoljeno zmogljivostjo (kg suhega perila), navedeno v preglednici programov.

⚠ Ta aparat ni namenjen profesionalni uporabi. Aparata ne uporabljajte na prostem.

⚠ Ne uporabljajte topil (npr. terpentina, benzena), detergentov, ki vsebujejo topila, čistil v prahu, čistil za steklo ali splošna čistila ter vnetljivih tekočin; tkanin, ki so bile obdelane s topili ali vnetljivimi tekočinami, ne perite strojno.

⚠ V aparatu ali njegovi bližini ne shranjujte eksplozivnih ali vnetljivih snovi (npr. bencina ali aerosolnih pločevink) - nevarnost požara.

⚠ V aparatu ne sušite neopranih kosov perila.

⚠ Pazite, da se okoli aparata ne kopičijo vlakna ali prah.

⚠ Mehčalce za tkanine ali podobne izdelke uporabljajte v skladu z navodili.

⚠ Perila ne sušite prekomerno.

⚠ Prepričajte se, da je med cikli sušenja zaprta vodovodna pipa.

NAMESTITEV

⚠ Z aparatom morata rokovati in ga namestiti dve ali več oseb - nevarnost poškodb. Za odstranjevanje embalaže uporabljajte zaščitne rokavice - nevarnost ureznin.

⚠ Med premikanjem aparata ne dvigujte ga za delovno površino ali zgornji pokrov.

⚠ Namestitev in priključitev na napajanje z vodo (če prisotno) in elektriko ter popravila, mora opraviti primerno usposobljen tehnik. Ne popravljajte ali zamenjajte nobenega dela naprave, če ni izrecno navedeno v navodilih za uporabo. Otrokom preprečite dostop do mesta namestitve. Po odstranitvi embalaže z aparata se prepričajte, da med prevozom ni bil poškodovan. V primeru težav se obrnite na prodajalca ali najbližjo poprodajno službo. Po namestitvi je treba odpadno embalažo (plastične dele, stiropor itd.) shraniti izven dosega otrok - nevarnost zadušitve.

Aparat je treba pred namestitvijo izključiti iz električnega omrežja - nevarnost električnega udara.

Med namestitvijo poskrbite, da aparat ne poškoduje napajalnega kabla - nevarnost požara ali električnega udara. Aparat vklopite šele po zaključeni namestitvi.

⚠ Aparata ne nameščajte v prostorih, ki so izpostavljeni izrednim okoljskim pogojem, kot so: slabo prezračevanje, temperature pod 5 °C ali nad 35 °C.

⚠ Med namestitvijo aparata se prepričajte, da so vse štiri nogice stabilne in da se dotikajo tal, po potrebi jih nastavite in z libelo in preverite, ali je aparat popolnoma poravnana.

- ⚠ Če aparat nameščate na lesena ali "plavajoča" tla (nekateri parket in laminat), na tla pritrdite list vezanega lesa, velikosti vsaj 60 x 60 x 3 cm, nato pa nanj postavite aparat.
- ⚠ Priključite cevi za dovod vode na vodovodno omrežje v skladu s predpisi lokalnega vodovodnega podjetja.
- ⚠ Pri modelih s hladnim polnjenjem: ne priključite na dovod tople vode.
- ⚠ Pri modelih z vročim polnjenjem: temperatura dovoda vroče vode ne sme presegati 60 °C.
- ⚠ Aparat je opremljen s transportnimi vijaki, ki med prevozom zaščitijo njegovo notranjost pred morebitnimi poškodbami. Pred uporabo je z aparata treba odstraniti transportne vijake. Po odstranitvi vijakov, pokrijte odprtine s 4 priloženimi plastičnimi pokrovčki.
- ⚠ Po namestitvi aparata počakajte nekaj ur, preden ga zaženete, da se prilagodi okoljskim razmeram v prostoru.
- ⚠ Prepričajte se, da prezračevalnih odprtin v podstavku pralnega stroja (če so na voljo pri vašem modelu) ne ovira preproga ali drug material.
- ⚠ Za priključitev aparata na vodovodno omrežje uporabljajte samo nove cevi. Starih kompletov cevi ne smete ponovno uporabiti.
- ⚠ Tlak vode v omrežju mora biti med 0,1 do 1 MPa.
- ⚠ Če namestite aparat v bližini plinske peči ali peči na premog, namestite med aparatom in pečjo toplotno izolacijsko ploščo (85 x 57 cm), saj je stran, obrnjena proti peči, prekrita z aluminijasto folijo.
- ⚠ Naprave ne smete vgraditi za vrata, ki se zaklenejo s ključem, drsna vrata ali vrata s tečajem na nasprotni strani aparata, da ne bi preprečilo popolnega odprtja vrat.
- ⚠ Ne popravljajte ali zamenjajte nobenega dela naprave, če ni izrecno navedeno v navodilih za uporabo. Če aparat popravite sami ali pa ga popravi neusposobljena oseba, lahko pride tveganj, kot so smrt, telesne poškodbe in/ali večjih gmotnih izgub.
- ⚠ Rezervni deli za gospodinjski aparat so na voljo 10 let po prodaji zadnje enote na tržišču, v skladu z uredbo EU Ecodesign.

- OPOZORILA S PODROČJA ELEKTRIČNE ENERGIJE**
- ⚠ Izklopite aparat iz električnega omrežja tako, da napajalni kabel izvlečete iz vtičnice, če je ta dostopna, ali z večpolnim stikalom, nameščenim pred vtičnico v skladu s pravili o napeljavi, aparat pa mora biti ozemljen v skladu z nacionalnimi standardi električne varnosti.
 - ⚠ Ne uporabljajte podaljškov, razdelilnikov ali adapterjev. Po namestitvi električne komponente ne smejo biti dostopne uporabniku. Aparata ne uporabljajte, če ste bosi ali mokri. Aparata ne uporabljajte, če je napajalni kabel ali vtič poškodovan, če ne deluje pravilno ali če je okvarjen ali je padel.
 - ⚠ Če je napajalni kabel poškodovan, ga mora proizvajalec, njegov pooblaščen serviser ali primerno usposobljen strokovnjak zamenjati z enakim, da se izognete nevarnostim - nevarnosti električnega udara.
- ČIŠČENJE IN VZDRŽEVANJE**
- ⚠ **OPOZORILO:** Pred kakršnim koli vzdrževanjem se prepričajte, da je aparat izklopljen in izvlecite vtič iz električne vtičnice. Da bi se izognili nevarnosti telesnih poškodb, uporabljajte zaščitne rokavice (nevarnost ureznin) in varnostne čevlje (nevarnost zmečkanin); z aparatom morata rokovati dve osebi (manjša obremenitev); nikoli ne uporabljajte naprave za čiščenje s paro (nevarnost električnega udara). Nestrokovna popravila, ki jih proizvajalec ni odobril, lahko povzročijo tveganje za zdravje in varnost, in proizvajalca razbremenjujejo vsakršne odgovornosti. Garancija ne krije napak ali poškodb, ki bi bila posledica nestrokovnih popravil ali vzdrževanja; pogoji garancije so opisani v dokumentu, ki je priložen aparatu.

ODSTRANJEVANJE EMBALAŽE

Embalažo je mogoče 100 % reciklirati in je označena s simbolom za recikliranje .

Različne dele embalaže je zato treba ustrezno in v celoti odstraniti v skladu s predpisi lokalnih oblasti, ki urejajo omenjeno področje.

ODSTRANJEVANJE GOSPODINJSKIH APARATOV

Ta aparat je izdelan iz materialov, ki jih je mogoče reciklirati ali ponovno uporabiti. Odstranite ga v skladu z lokalnimi predpisi o odstranjevanju odpadkov. Za dodatne informacije o obdelavi, predelavi in recikliranju gospodinjskih električnih aparatov se obrnite na lokalne oblasti, službo za zbiranje gospodinjskih odpadkov ali trgovino, v kateri ste aparat kupili. Ta aparat je označen v skladu z Evropsko direktivo 2012/19/EU, Odpadna električna in elektronska oprema (OEEO). Z zagotavljanjem pravičnega odlaganja tega aparata boste prispevali k preprečevanju onesnaževanja okolje in negativnih posledic na zdravje ljudi.

Simbol na izdelku  ali v priloženi dokumentaciji pomeni, da se z njim ne sme ravnati kot z gospodinjskimi odpadki, temveč ga je treba odpeljati v ustrezen zbirni center za recikliranje električne in elektronske opreme.