

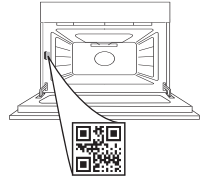

THANK YOU FOR BUYING A WHIRLPOOL PRODUCT
In order to receive a more complete assistance, please register your product on www.register10.eu

PLEASE SCAN THE QR CODE ON YOUR APPLIANCE IN ORDER TO REACH MORE INFORMATION



Before using the appliance carefully read the Safety Instruction.

PRODUCT DESCRIPTION

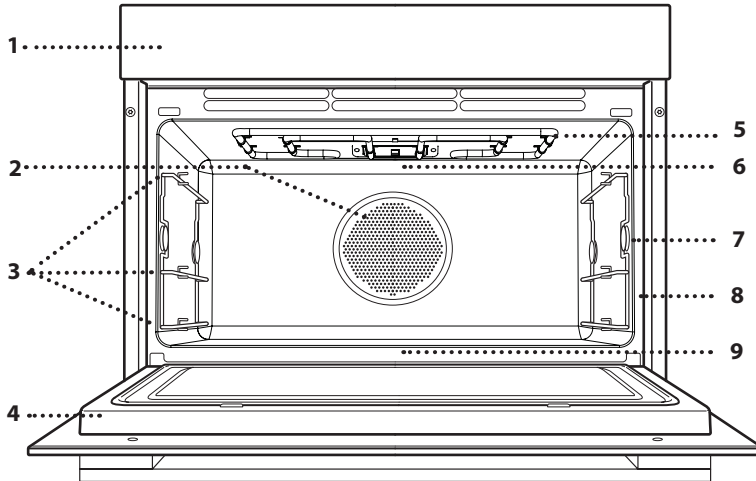

1. Control panel
2. Cavity Fan (not visible) and Circular heating element (not visible)
3. Ladder racks (the level is indicated on the front of the oven)
4. Door
5. Upper heating element/grill
6. Lamp
7. Meat probe insert point (if present)
8. Identification plate (do not remove)
9. Lower heating element (not visible)

CONTROL PANEL DESCRIPTION

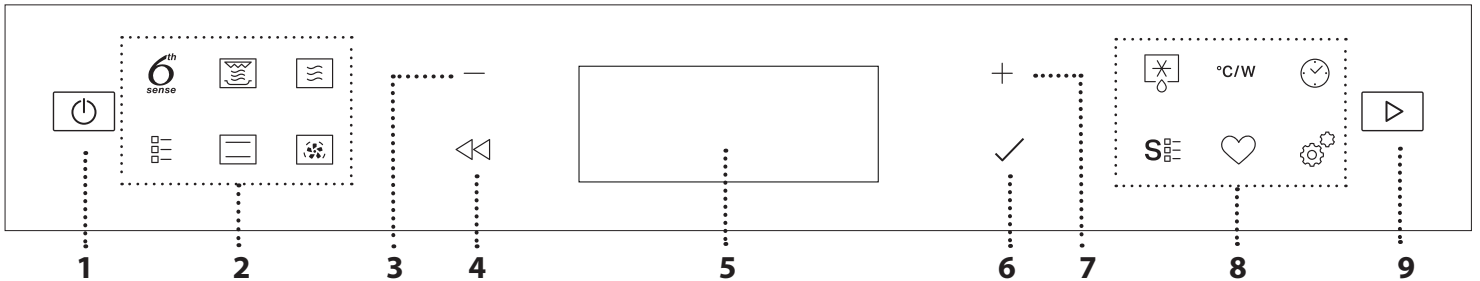

1. ON / OFF

For switching the oven on and off and for stopping an active function.

2. MENU / FUNCTIONS DIRECT ACCESS

For quick access to the functions and menu.

3. NAVIGATION BUTTON MINUS

For scrolling through a menu and decreasing the settings or values of a function.

4. BACK

For returning to the previous screen. During cooking, allows settings to be changed.

5. DISPLAY

6. CONFIRM

For confirming a selected function or a set value.

7. NAVIGATION BUTTON PLUS

For scrolling through a menu and increasing the settings or values of a function.

8. OPTIONS / FUNCTIONS DIRECT ACCESS

For quick access to the functions, settings and favorites.

9. START

For starting a function using the specified or basic settings.

ACCESSORIES

Before purchasing other accessories that are available on the market, make sure that they are heat-resistant and suitable for steaming.

Make sure that there is a gap of at least 30 mm between the top of any container and the walls of the

cooking compartment in order to allow steam to flow sufficiently.

Accessories during microwave function may raise in temperature. It is recommended to use protection to handle accessories at the end of the cycle

WIRE SHELF

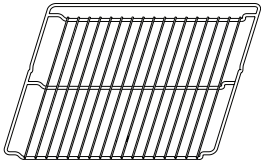

The wire shelf is suitable for all cooking modes, also in Microwave cooking. When using microwaves place the wire shelf always on level 1 (the lower one). You can place food directly on the wire shelf or use it to support baking trays and tins or other ovenware resistant to heat and microwaves.

BAKING TRAY

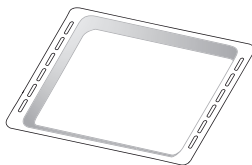

The baking tray is suitable for all cooking modes except for "Microwave" functions. Can be used to cook all kind of foods without container. Use it to collect the cooking juices, placing it below the wire shelf.

CRISP PLATE

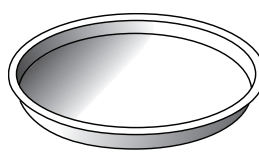

Only for use with the designated functions. The Crisp plate must always be placed in the center of the wire shelf and can be pre-heated when empty, using the special function for this purpose only. Place the food directly on the Crisp plate. Place the silicone feet between the bars of the wire shelf for added stability.

HANDLE FOR CRISP PLATE

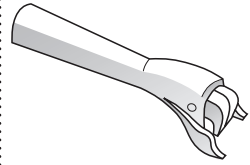

Useful for removing the hot Crisp plate from the oven.

STEAMER* (ONLY IN SOME MODELS)

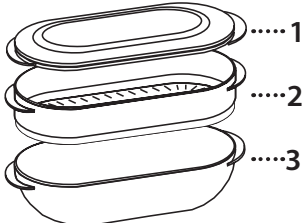

To steam foods such as fish or vegetables, place these in the basket (2) and pour drinking water (100 ml) into the bottom of the steamer (3) to achieve the right amount of steam. To boil foods such as potatoes, pasta, rice or cereals, place these directly on the bottom of the steamer (the basket is not required) and add an appropriate amount of drinking water for the amount you are cooking.

For best results, cover the steamer with the lid (1) provided.

Always place the steamer on the wire shelf at level 1 and only use it with the appropriate cooking functions, or with microwave function.

The number of accessories may vary depending on which model is purchased.

*Other accessories can be purchased separately from the After-sales Service.

INSERTING THE WIRE SHELF AND OTHER ACCESSORIES

Insert the wire shelf onto the level you require by holding it tilted slightly upwards and resting the raised rear side (pointing upwards) down first.

Then slide it horizontally along the runners as far as possible.

Other accessories, like the baking tray, are to be inserted horizontally, letting them slide on the runners. Push the accessories all the way in, making sure, that it does not touch the appliance door.

REMOVING AND REFITTING THE LADDER RACKS

There are two ladder racks on both sides of the oven cavity, anchored on two button-shaped supports. The ladder racks are removable to make cleaning more convenient.

1. To remove the ladder racks, firmly grip the external part of the guide, and pull it upwards to extract it from the frontal support while rotating on the rear support, then slide out the whole part from the cavity.
2. To reposition the ladder racks, slide the back part onto the rear support. Then, once anchored, push the assy down until the ladder rack is inserted into the frontal support.

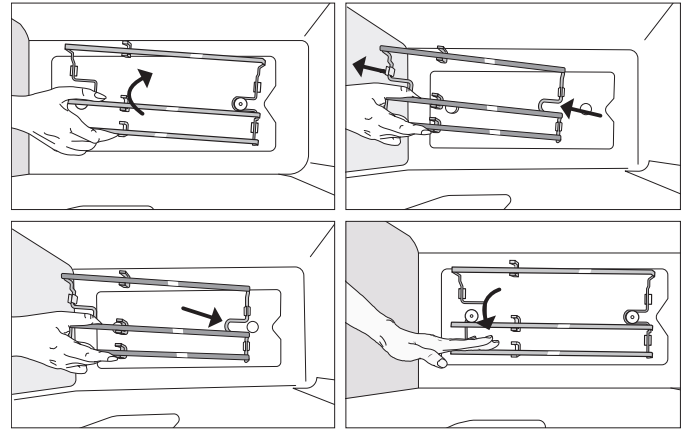

FIRST TIME USE

1. SELECT THE LANGUAGE

You will need to set the language and the time when you switch on the appliance for the first time: "English" will show on the display.

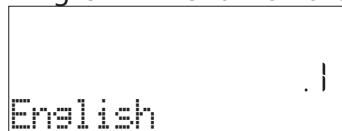

Press + or – to scroll through the list of available languages and select the one you require. Press ✓ to confirm your selection.

Please note: The language can subsequently be changed by selecting "LANGUAGE" in "SETTINGS" menu, available by pressing .

2. SET THE TIME

After selecting the language, you will need to set the current time: The two digits for the hour will flash on the display.



Press + or – to set the current hour and press ✓ : The two digits for the minutes will flash on the display. Press + or – to set the minutes and press ✓ to confirm.

Please note: You may need to set the time again following lengthy power outages. Select "CLOCK" in "SETTINGS" menu, available by pressing .

FUNCTIONS

6th SENSE FUNCTIONS

With the 6th Sense functions, simply select the type and weight or the quantity of the food items to obtain the best results. The oven will automatically calculate the optimum settings and continue to change them as cooking progresses.

To use at best this function, follow the indications on the relative cooking table.

Due to food variability, the cooking duration is set on an average grade. We always recommend to check the internal doneness of food and in case prolong the cooking time to achieve proper doneness.

Some automatic cycles give the possibility of previously setting a cooking level lower or higher than the default (see the Doneness paragraph in the Daily Use section).

3. SET POWER CONSUMPTION

The oven is programmed to consume a level of electrical power that is compatible with a domestic network that has a rating of more than 3 kW (16 A): If your household uses a lower power, you will need to decrease this value (13 A). Select POWER in SETTINGS menu available by pressing  and select desired power setting.



4. HEAT THE OVEN

A new oven may release odours that have been left behind during manufacturing: this is completely normal. Before starting to cook food, we therefore recommend heating the oven with it empty in order to remove any possible odours. Remove any protective cardboard or transparent film from the oven and remove any accessories from inside it. Heat the oven to 200 °C for around one hour, using the "Fast Preheat" function. Odors and smoke are normal when the oven is used the first few times, or when it is heavily soiled. Follow the instructions for setting the function correctly.

Please note: It is advisable to air the room after using the appliance for the first time.

6th SENSE REHEAT

For reheating ready-made food that is either frozen or at room temperature. The oven automatically calculates the settings required to achieve the best results in the shortest amount of time. Place food on a microwave-safe and heatproof dinner plate or dish directly on wire shelf at level 1.

Food	Weight/portions/pieces	Note
Plated Meal	250 - 800 g	Take out from packaging being careful to remove any aluminium foil. At the end of reheating process 1-2 minutes standing time always improves the result.
Lasagna [frozen]	400g - 1.5 kg	Take out from packaging being careful to remove any aluminium foil.
Soup	100 - 800 g	Heat uncovered in a single container.
Water	100 - 500 g	Heat uncovered in a single container.







6th SENSE MELT & SOFT





For melting and softening food . The oven automatically calculates the settings required to achieve the best results in the shortest amount of time. Place food on a microwave-safe and heatproof container directly on the wire shelf at level 1.































Food	Weight/portions/pieces	Note
Butter Soften	100 - 500 g	Place the butter on a container directly on the wire shelf for best results.
Ice Cream Soften	100 - 500 g	If you put the ice cream container directly in the oven, be sure that the container is microwave safe.
Chocolate Melting	100 - 500 g	Cut the chocolate in pieces for best results. At the end stir the chocolate to complete the melt process.
Cheese Melting	100 - 500 g	Cut the cheese in pieces for best results. At the end stir the cheese to complete the melt process.







6th SENSE COOK TABLE









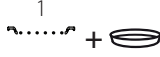
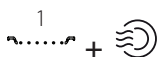
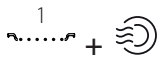
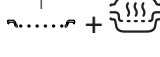
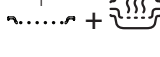
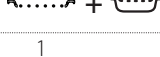
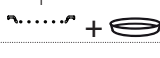

For cooking several kind of dishes and foods and achieving optimal results in the easiest and quickest way. To get the best from this function, follow the indications on the relative cooking table.

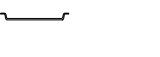

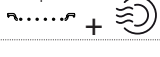



Category	Food	Weight/portions/pieces	Note	Accessory
PASTA & CEREALS	Pasta Boil	1 - 3 portions	Set recommended cook time for the pasta. Add salted water and pasta all together into the steamer bottom and cover with steamer lid. Consider around 100g of pasta for each portion. Use 400g of water for each portion of pasta.	1  + 
	Lasagna	600 g - 2.0 kg	Prepare according to your favorite recipe. Pour bechamel sauce on top and sprinkle with cheese to get perfect browning.	1  + 
	Rice	1 - 4 portions	Set recommended cook time for rice. Add water and rice all together into the steamer bottom and cover with lid. Consider around 100g of rice for each portion. Use 300g of water for each portion of rice.	1  + 







ACCESSORIES							
	Wire shelf	Heathproof tray on wire shelf	Drip tray / Baking tray	Heath and MW-proof container	Steamer bottom and lid	Entire steamer	Crisp plate

Category	Food	Weight/portions/ pieces	Note	Accessory
MEAT	Roast Beef	800 g - 1.7 kg	Brush with oil and rub with salt and pepper. Season with garlic and herbs as you prefer. At the end of cooking let rest for at least 15 minutes before carving.	 + 
	Burger Patties	100 - 500 g	Lightly grease the crisp plate before preheating. The crisp plate needs to be preheated before inserting the food. The oven will notify you when it's time to insert the food. To get perfect results, during cooking you will be asked to turn food.	 + 
	Roast Pork	800 g - 2.0 kg	Brush with oil and rub with salt and pepper. Season with garlic and herbs as you prefer. At the end of cooking let rest for at least 15 minutes before carving.	 + 
	Pork Ribs	400 g - 1.5 kg	Brush with oil and season as you prefer. Rub with salt and pepper. Distribute evenly in the container with the bone side downwards.	 + 
	Bacon	50 - 400 g	The crisp plate needs to be preheated before inserting the food. The oven will notify you when it's time to insert the food. Distribute evenly in the crisp plate after preheat. To get perfect results, during cooking you will be asked to turn food.	 + 
	Sausages & Wurstel	200 g - 1.0 kg	Distribute evenly on the crisp plate. Pierce the sausages with a fork to prevent bursting. To get perfect results, during cooking you will be asked to turn food.	 + 
	Roast Chicken	800 g - 2.5 kg	Brush with oil and season as you prefer. Rub with salt and pepper. Insert into the oven with the breast side up.	 + 
	Poultry Breast Steamed	100 - 500 g	Add around 200g of water in the steamer bottom and distribute evenly the food in the steamer basket. Cover with lid.	 + 
FISH	Breaded Fried Chicken	100 - 500 g	Brush with oil. Distribute evenly in the crisp plate.	 + 
	Roasted Whole Fish	400 g - 1.5 kg	Brush with oil and season as you prefer.	 + 
	Fish Steak Roasted	200 - 800 g	Brush with oil and season as you prefer.	 + 
	Fish Fillets Steamed	100 - 500 g	Add around 200g of water in the steamer bottom and distribute evenly the food in the steamer basket. Cover with lid.	 + 
	Fish and Chips [frozen]	1-3 portions	Distribute evenly in the crisp plate alternating the fish fillets and the potatoes. Consider around 100g of fish and 100g of chips for each portion.	 + 
	Fried Seafood [frozen]	200-600 g	Distribute evenly in the crisp plate.	 + 
Fish Fingers [frozen]	200-600 g	Distribute evenly in the crisp plate. To get perfect results, during cooking you will be asked to turn food.	 + 	

ACCESSORIES							
	Wire shelf	Heathproof tray on wire shelf	Drip tray / Baking tray	Heath and MW-proof container	Steamer bottom and lid	Entire steamer	Crisp plate

Category	Food	Weight/portions/ pieces	Note	Accessory
VEGETABLES	Roasted Potatoes	300 g - 1.0 kg	Cut in pieces, season with oil, salt and flavor with herbs. Distribute evenly in the crisp plate. To get perfect results, during cooking you will be asked to stir food.	1 
	Stuffed Vegetables	600 g - 2.0 kg	Scoop out the vegetable and fill with a mixture of the vegetable flesh itself, minced meat and shredded cheese. Season with garlic, salt and flavor with herbs as you prefer.	1 
	Potatoes Gratin	400 g - 1.5 kg	Slice and place into a large container. Season with salt, pepper and pour over cream. Sprinkle cheese on top.	1 
	Roots Vegetables Steamed	100 - 800 g	Add around 200g of water in the steamer bottom. Cut in pieces and distribute evenly the food in the steamer basket. Cover with lid.	1 
	Soft Vegetables Steamed	100 - 800 g	Add around 200g of water in the steamer bottom. Cut in pieces and distribute evenly the food in the steamer basket. Cover with lid.	1 
	Vegetables Steamed [frozen]	100 - 800 g	Add around 200g of water in the steamer bottom and distribute evenly the food in the steamer basket. Cover with lid.	1 
	Potatoes Fried [frozen]	200 - 600 g	Distribute evenly in the crisp plate.	1 
	Pepper Fried	100 - 500 g	Cut in pieces and season with oil. Distribute evenly in the crisp plate.	1 
SALTY BAKERY	Sandwich Loaf	400 g - 1.0 kg	Prepare dough according to your favorite recipe for a light bread. Form into a loaf container before rise. Use the oven's dedicated rise function.	1 
	Pizza	400 g - 1.2 kg	Prepare pizza dough according to your favorite recipe. Leave it to rise using the oven's dedicated function. Roll out the dough into a lightly greased baking tray. Add topping as you prefer.	2 
	Pizza [frozen]	250 - 700 g	Take out from packaging being careful to remove any aluminium foil.	1 
	Salty Cake	800 g - 1.5 kg	Line a pie dish for 8-10 portions with a pastry and pierce it with a fork. Fill the pastry according to your favorite recipe.	1 
SWEET BAKERY	Sponge Cake	400 g - 1.2 kg	Prepare a fatless sponge cake batter. Pour into lined and greased baking pan.	1 
	Muffins	1 batch	Prepare a batter for 16-18 pieces according to your favorite recipe and fill in paper moulds. Distribute evenly on the baking tray.	2 
	Cookies	1 batch	Make a batch of 500g flour, 200g salted butter, 200g sugar, 2 egg. Flavor with fruit essence. Let cool down. Stretch evenly the dough and shape as you prefer. Lay the cookies on a baking tray.	2 
	Apple Pie	800 g - 1.5 kg	Line a pie dish with the pastry and sprinkle the bottom with bread crumbs to absorb the juice from the fruit. Fill with chopped fresh fruit mixed with sugar and cinnamon. Roll out the pastry scraps to make a lid, seal the edges and brush with egg.	1 
	Brownies	1 batch	Prepare according to your favorite recipe. Spread batter on the baking pan covered with baking paper.	1 

Category	Food	Weight/portions/pieces	Note	Accessory
EGGS & SNACKS	Popcorn	90 - 100 g	Always place the bag directly on the wire shelf. Pop only one bag at a time.	1 
	Chicken Nuggets [frozen]	200 - 700 g	Distribute evenly in the crisp plate.	1  + 
	Onion Rings [frozen]	100 - 500 g	Distribute evenly in the crisp plate.	1  + 
	Scrambled Eggs	2 - 10 pieces	Prepare according to your favorite recipe into a single container.	1  + 

ACCESSORIES							
	Wire shelf	Heatproof tray on wire shelf	Drip tray / Baking tray	Heat and MW-proof container	Steamer bottom and lid	Entire steamer	Crisp plate

CRISP MENU

CRISP

For perfectly browning a dish, both on the top and bottom of the food. This function must only be used with the special Crisp plate.

Required accessories: wire shelf at level 1, Crisp plate, handle for the Crisp plate.

FOOD	DURATION (min)
Leavened cake	10 - 12
Hamburgers*	9 - 15

*Turn food halfway through cooking

CRISP FRY: Fresh Foods and Frozen Foods

This healthy and exclusive function combines the quality of crisp function with the properties of the warm air circulation. It allows crunchy, tasty frying results to be achieved, with a remarkable reduction of oil needed compared to the traditional way of cooking, even removing the need for oil in some recipes. To achieve best results with fresh foods brush or season with a little quantity of oil. Cook frozen food directly without any addition of oil.

Required accessories: wire shelf at level 1, Crisp plate, handle for the Crisp plate.

MICROWAVE

Use microwave function only with food or beverages inside to preserve the correct functionality of the product.

Required accessories: wire shelf, microwave-safe and heatproof container.

POWER (W)	RECOMMENDED FOR
950	Quickly reheating drinks or other foods with a high water content. If the food contains egg or cream choose a lower power.
750	Cooking vegetables.
600	Cooking meat, fish and dishes that cannot be stirred.
500	Cooking meaty sauces, or sauces containing cheese or egg. Finishing off meat pies or pasta bakes.
350	Slow, gently cooking. Perfect for melting butter or chocolate.
160	Defrosting frozen foods or softening butter and cheese.

POWER (W)	RECOMMENDED FOR
90	Softening ice cream.

ACTION	FOOD	POWER (W)	DURATION (min)
Reheat	2 cups	950	1 - 2
Cook	Sponge cake	750	5 - 6
Cook	Egg custard	500	10 - 12
Cook	Meat loaf	600	15 - 25

OTHER FUNCTIONS MENU

TRADITIONAL FUNCTIONS

FAST PREHEAT

For quickly preheating the oven before a cooking cycle. Wait for the function to finish before placing food inside the oven. Once preheating has finished, the oven will select the "Forced Air" function automatically.

Required accessories: wire shelf with pan or baking tray

GRILL

For browning, grilling and gratins. We recommend turning the food during cooking.

Recommended accessories: wire shelf

FOOD	GRILL LEVEL	DURATION (min)
Toast	High	5 - 6

TURBO GRILL

For perfect results, combining the grill and oven air convection. We recommend turning the food during cooking.

Recommended accessories: wire shelf

CONVECTION BAKE

For cooking meat, baking cakes and pies with fillings on one shelf only. To achieve best results this function have the preheating phase: wait the end of preheat to insert the food.

Required accessories: wire shelf with pan or baking tray

MW COMBI FUNCTIONS

GRILL + MW

For quickly cooking and gratinating dishes, combining the microwave and grill functions.

Required accessories: wire shelf at level 1, microwave-safe and heatproof container.

TURBO GRILL + MW

For quickly cooking and browning your food, combining the microwave, grill and the oven air convection.

Required accessories: wire shelf at level 1, microwave-safe and heatproof container.

FOOD	POWER (W)	GRILL LEVEL	DURATION (min)
Roast CHicken	350	Medium	20 - 30

*Turn food halfway through cooking

CONVENTIONAL + MW

For preparing baked dishes more quickly by combining the conventional oven and the microwave.

Required accessories: wire shelf at level 1, microwave-safe and heatproof container.

FORCED AIR + MW

For cooking any kind of dish on one shelf only combining hot air circulation and the microwave.

Required accessories: wire shelf at level 1, microwave-safe and heatproof container.

CONVENTION BAKE + MW

For quickly cooking all food with a liquid filling, by combining the microwave, conventional heating and air convection.

Required accessories: wire shelf at level 1, microwave-safe and heatproof container.

CONVENTIONAL

For perfectly cooking and browning both on the top and bottom any kind of dish on one shelf only. To achieve best results this function have the preheating phase: wait the end of preheat to insert the food.

Required accessories: baking tray or wire shelf and heatproof container.

FOOD	TEMP. (°C)	DURATION (min)
Cupcake / Smallcake	160	20 - 25
Cookies	165	15 - 20

FORCED AIR

For cooking sweets and meats with hot air circulation. To achieve best results this function have the preheating phase: wait the end of preheat to insert the food. Is possible to use it for cooking different foods that require the same cooking temperature on several shelves at the same time. This function can be used to cook different foods without odours being transferred from one food to another.

Required accessories: baking tray or wire shelf and heatproof container.

6TH SENSE DEFROST

For quickly defrosting various different types of food. Always place the food in a container directly on the wire shelf for best results, except for Crisp Bread Defrost. At the end let the food stand for 5 minutes.

CRISP BREAD DEFROST

This exclusive Whirlpool function allows you to defrost frozen bread. Combining both Defrost and Crisp technologies, your bread will taste and feel as if it were freshly baked. Use this function to quickly defrost and heat frozen rolls, baguettes & croissants. The Crisp Plate must be used in combination with this function, directly placed on wire shelf.

FOOD	WEIGHT
Timed Defrost	-
Meat	100g - 2.0 kg
Poultry	100g - 3.0 kg
Fish	100g - 2.0 kg
Crisp Bread Defrost	50 - 800 g

SPECIAL FUNCTIONS

KEEP WARM

For keeping just-cooked food hot and crisp, including meat, fried foods or cakes.

RISING

For optimal proving of sweet or savoury dough. To maintain the quality of proving, do not activate the function if the oven is still hot following a cooking cycle.

Required accessories: wire shelf and heatproof container.

YOGURT

For making yoghurt.

Required accessories: wire shelf and heatproof container.

DEHYDRATION

To dehydrate fruits and vegetables. Cut in thin slices and place directly on wire shelf.

Required accessories: wire shelf

MAXI-COOKING

For cooking large joints of meat (above 2.5 kg). It is advisable to turn the meat over during cooking, to obtain even browning on both sides. It is best to baste the meat every now and again to prevent it from drying out.

Required accessories: baking tray at level 2.

ECO CYCLE

For cooking stuffed roasting joints and fillets of meat on a single shelf. When this ECO function is in use, the light will remain switched off during cooking.

To use the ECO cycle and therefore optimise power consumption, the oven door should not be opened until the food is completely cooked.

Required accessories: wire shelf with pan or baking tray.

HYDRO SELF CLEAN

The action of the steam released during this special low-temperature cleaning cycle allows dirt and food residues to be removed with ease. Pour 200 ml of drinking water on the bottom of the oven and only activate the function when the oven is cold.

COOK 3

For cooking different foods that require the same cooking temperature on three levels at the same time without mixing flavors and smells.

This function can be used to cook cookies, tarts, frozen pizzas and to prepare a complete meals. The oven does have to be preheated.

COOKIES

Use this function to cook three trays of similar shortbread biscuits to maximize results. The function includes a preheat. Take the three trays out of the oven at the same time.

TART

Use this function to cook three trays of similar tarts to maximize results. The function includes a preheat.

Take the three trays out of the oven at the same time.

PIZZA (frozen)

Use this function to cook three trays of similar frozen pizzas to maximize results. The function includes a preheat. Take the three trays out of the oven at the same time.

COOK 3 MENU 1

This cycle is designed to cook a complete meat-based meal and a dessert. The oven requires preheating.

Example of complete meal Prepare a fruit tart according to your preferences in a round pan to be placed on the wire shelf at level 3. Prepare a lasagna according to your preferences (1.5-2kg) in a pan to be placed on the wire shelf at level two. Prepare 6-10 chicken drumsticks with diced potatoes (500-800g) directly in the baking tray to be placed on level 1. After preheating, bake all the dishes at the same time. After 50-60 minutes take out the tart, after 60-70 minutes take out the lasagna, after 80-90 minutes take out the chicken with potatoes.

COOK 3 MENU 2

This cycle is designed to cook a complete fish or vegetarian meal and a dessert. The oven requires preheating.

Example of complete meal

Prepare a fruit tart according to your preferences in a round pan to be placed on the wire shelf at level

DAILY USE

1. SELECT A FUNCTION

Press  to switch on the oven: the display will show the last running main function or the main menu.

The functions can be selected by pressing the icon for one of the main functions or by scrolling through a menu. To select a function contained in a menu, press + or - to select the desired one, then press  to confirm.

Please note: Once a function has been selected, the display will recommend the most suitable level for each function.

2. SET THE FUNCTION

After having selected the function you require, you can change its settings. The display will show the settings that can be changed in sequence. Pressing  allows you to change the previous setting again.

TEMPERATURE / POWER



When the value flashes on the display, press + or - to change it, then press  to confirm and continue with the settings that follow (if possible).

The microwave power or the grill level can be set in the same way.

There are defined three power levels for grilling: 3 (high), 2 (mid), 1 (low).



Please note: Once the function has been activated, the

3. Prepare pesto lasagna or cannelloni according to your preference (1.5-2kg) in a metal or pyrex tray to be placed on the wire shelf at level two. Prepare fish fillets in foil (700-900g) with sliced vegetables (600-900g) directly in the baking tray to be placed on level 1. After preheating, bake all the dishes at the same time. After 45-55 minutes take out the tart, after 55-65 minutes take out the lasagna, after 60-70 minutes take out the fish with vegetables.

OTHER FUNCTIONS



MINUTEMINDER

For keeping time without activating a function.



FAVORITES

For retrieving the list of 9 favorite functions.



SETTINGS

For adjusting the oven settings.

When "ECO" mode is active the brightness of the display will be reduced to save energy and lamp switches off after 1 minute.



When "DEMO" is "On" all commands are active and menus available but the oven doesn't heat up. To deactivate this mode, access "DEMO" from "SETTINGS" menu and select "Off". By selecting "FACTORY RESET", the product switches off and then it returns to first switch on. All settings will be deleted.



temperature can be changed using + or - .

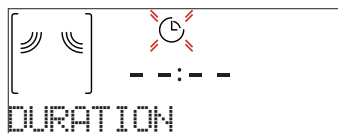

When combined with other functions, microwave power will be reduced to 500 W max.

DURATION



When the  icon flashes on the display, press + or - to set the cooking time you require and then press  to confirm.

Please note: You can adjust the cooking time that has been set during cooking by pressing  : press + or - to amend it and then press  to confirm.

In not-microwave functions you do not have to set the cooking time if you want to manage cooking manually (untimed): Press  or  to confirm and start the function. By selecting this mode, you cannot program a delayed start.

END TIME (START DELAY)

In functions which do not activate the microwave such as "Conventional" or "Forced air", once you have set a cooking time you can delay starting the function by programming its end time. In microwaves functions the end time is equal to the duration. The display shows the end time while the  icon flashes.



Press + or - to set the time you want cooking to end, then press  to confirm and activate the function.

Place the food in the oven and close the door: The function will start automatically after the period of time that has been calculated in order for cooking to finish at the time you have set.

Please note: Programming a delayed cooking start time will disable the oven preheating phase: The oven will reach the temperature you require gradually, meaning that cooking times will be slightly longer than expected. During the waiting time, you can press **+** or **-** to amend the programmed end time or press **◀** to change other settings. By pressing **☺**, in order to visualize information, it is possible to switch between end time and duration.

3. 6th SENSE

These functions automatically select the best cooking mode, temperature and duration to cook, roast or bake all the dishes available.

When required, simply indicate the characteristic of food to obtain an optimal result.

WEIGHT / PORTIONS / BATCH / PIECES



To set the function correctly, follow the indications on the display, when prompted, and press **+** or **-** to set the required value then press **✓** to confirm.

DONENESS

In some 6th Sense functions it is possible adjust the doneness level.

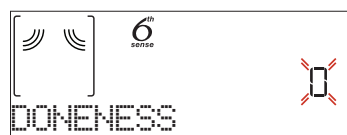

When prompted, press **+** or **-** to select the desired level from rare (-1) to well done (+1). Press **✓** or **▶** to confirm and start the function.

4. ACTIVATE THE FUNCTION

At any time, if the default values are those desired or once you have applied the settings you require, press **▶** to activate the function.

During the delay phase, press **▶** to skip this phase and start the function immediately.

Please note: At any time you can stop the function that has been activated by pressing **⊖**.

If the oven is hot and the function requires a specific maximum temperature, a message will be shown on the display. Press **◀** to return to previous screen and select a different function or wait for a complete cooling.

JET START

When the oven is switched off, press **▶** to activate cooking with the microwave function set at full power (950 W) for 30 seconds.

5. PREHEATING

Some functions have an oven preheating phase: Once the function has started, the display indicates that the preheating phase has been activated.

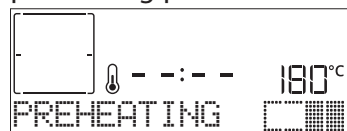

Once this phase has finished, an audible signal will sound and the display will indicate that the oven has reached the set temperature, requiring food to be added. At this point, open the door, place the food in the oven, close the door and start cooking by pressing **✓** or **▶**.

Please note: Placing the food in the oven before preheating has finished may have an adverse effect on the final cooking result. Opening the door during the preheating phase will stop pause it.

The cooking time does not include a preheating phase. You can always change the temperature you want the oven to reach by using **+** or **-**.

6. PAUSE COOKING / ADD OR TURN FOOD

PAUSE

By opening the door, the cooking will be temporarily paused through deactivating heating elements.

To resume the cooking, close the door and press **▶**.

Please note: During "6th Sense" functions open the door only when prompted.

ADD OR TURN FOOD

Some 6th Sense Cook recipes will require the food to be added after the preheating phase or ingredients to be added to complete cooking. In the same way, there will be prompts to turn or stir the food during cooking.

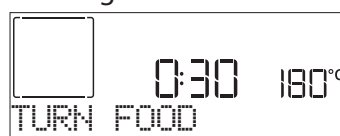

An audible signal will sound and the display shows the action to be done.

Open the door, do the action prompted by the display and close the door, then press **▶** to continue cooking.

Please note: When turning is needed, after 2 minutes, even if no action is performed, the oven will resume the cooking. The "ADD FOOD" phase last 2 minutes: if no action is taken, the function will be ended.

In the same way, near to the cooking completeness, the oven should ask you to check on food.

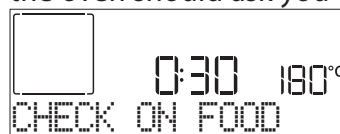

An audible signal will sound and the displays shows the action must to be done. Check the food, close the door and press **▶** or **✓** to continue cooking.

Please note: Press **▶** to skip these actions. Otherwise, after a certain time with no action taken, the oven will continue cooking.

7. END OF COOKING

An audible signal will sound and the display will indicate that cooking is complete.

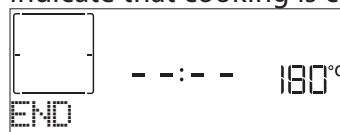

Press **▶** to continue cooking in manual mode (untimed) or press **+** to extend the cooking time by setting a new duration. In both cases, the cooking parameters will be retained.

8. FAVORITES

To make the oven easier to use, it can save up to 20 of your favorite functions. Once cooking is complete the display will prompt you to save the function in a number between 1 and 20 on your list of favorites.



If you would like to save a function as a favorite and store the current settings for future use, press \checkmark otherwise, to ignore the request press \leftarrow . Once \checkmark has been pressed, press $+$ or $-$ to select the number position, then press \checkmark to confirm.

Please note: If the memory is full or the number chosen has already been taken, the oven will ask you to confirm overwriting the previous function.

To call up the functions you have saved at a later time, press \heartsuit : The display will show your list of favorite functions.



Press $+$ or $-$ to select the function, confirm by pressing \checkmark , and then press \rightarrow to activate.

9. HYDRO SELF CLEAN FUNCTION

Press S_{H} and select "Hydro Self Clean" Function.



Press \rightarrow to activate the function: the display will prompt you to carry out all actions needed to obtain the best cleaning results: Follow the indications and then press \checkmark when done. Once all the steps have been completed, when required, press \rightarrow to activate the cleaning cycle.

Please note: It is recommended to do not open the oven

ATTENTION!

Observe these instructions when using the microwave.

- If metal comes into contact with the cooking compartment wall, sparks occur which can damage the appliance or destroy the internal glass of the door.
- Metal components, for example teaspoons contained in glasses, must remain at a distance of no less than 2 cm from the walls of the cooking compartment and from the inside of the door. Accessories placed directly on top of each other generate sparks.
- Do not combine the grill with the dripping pan.
- Insert accessories only at their respective heights. The universal drip tray or baking tray are not suitable for microwave operation only.

door during the cleaning cycle to avoid a loss of water vapor that could get an adverse effect on the final cleaning result.

An appropriate message will start flashing on the display once the cycle has finished. Leave the oven to cool and then wipe and dry the interior surfaces with a cloth or sponge.

10. MINUTEMINDER

When the oven is switched off, the display can be used as a timer. To activate this function, make sure that the oven is switched off and press \odot : The \odot icon will flash on the display.



Press $+$ or $-$ to set the length of time you require and then press \checkmark to activate the timer.

An audible signal will sound and the display will indicate once the minuteminder has finished counting down the selected time. Once the minuteminder has been activated, you can also select and activate a function. Press \odot to switch on the oven and then select the function you require. Once the function has started, the timer will continue to count down independently without interfering with the function itself. During this phase, it isn't possible to see the minuteminder (only the \odot icon will be displayed), that will continue counting down in background. To retrieve the minuteminder screen press \odot to stop the function that is currently active.

11. KEYLOCK

To lock the keypad, press and hold for at least three seconds. Do this again to unlock the keypad.



Please note: This function can also be activated during cooking. For safety reasons, the oven can be switched off at any time by pressing \odot .

Sparks could form and damage the cooking compartment.

- Use the supplied grill as a support base. The aluminum trays in the appliance can cause sparks. The appliance is damaged due to the formation of sparks.
- Do not use aluminum trays in the appliance.
- Operating the appliance without food inside the cooking compartment leads to an overload.
- Never start the microwave oven without first placing the food in it. The only exception allowed is that of a short test for dishes. When preparing microwave popcorn at too high a power, the door panel may crack due to overload.
- Never set the microwave power too high.
- Use a maximum of 600 watts.
- Always place the popcorn bag on a glass plate.

USEFUL TIPS

MICROWAVE COOKING TIPS

Microwaves only penetrate food to a certain depth, so when cooking several items at the same time space them out as much as possible to allow the maximum surface area to be exposed to the microwaves.

Small pieces cook more quickly than large pieces: in order to ensure uniform cooking, cut the food items into pieces of equal size.

Most foods will continue to cook after microwave has finished cooking it. Therefore, always allow for standing time to complete the cooking.

Remove any twist ties from paper or plastic bags before placing them in the oven for microwave cooking.

Plastic film should be scored or perforated with a fork in order to relieve the pressure and prevent bursting due to the steam building up during the cooking process.

LIQUIDS

Liquids may overheat beyond boiling point without visibly bubbling. This could cause hot liquids to suddenly boil over. To prevent this, avoid using narrow-necked containers, stir the liquid before placing the container in the microwave oven and leave a teaspoon immersed in the container.

After heating, stir again before carefully removing the container from the microwave oven.

FROZEN FOOD

For best results, we recommend defrosting directly on the wire shelf. If needed, it is possible to use a light-plastic container that is suitable for microwave.

Boiled foods, stews and meat-based sauces will defrost better if stirred occasionally while defrosting. Separate the food items once they begin to defrost: the separated portions will defrost more quickly.

FOOD FOR INFANTS

When heating food or liquids in a baby food container or a baby bottle, always stir and check the temperature before serving. This will ensure that the heat is evenly distributed and avoid the risk of scalding or burns.

Ensure that the container lid or bottle teat are removed before heating.

CAKES AND BREAD

For cakes and bread products we recommend using the "Forced Air" function, while for cakes containing liquid we recommend the "Convection bake" function. Alternatively, to shorten the cooking times, select "Forced Air + microwave", with the microwave set to a maximum power of 160 W in order to keep the products soft and fragrant.

With the "Forced Air" and "Convection Bake" functions use dark metal cake tins and place them on the wire shelf supplied.

MEAT AND FISH

To obtain perfect surface browning quickly while keeping the inside of the meat or fish soft and juicy, we recommend using functions combining convection heating and microwave cooking.

In order to obtain the best possible cooking results, set the microwave power level to the value of 160 W.

CLEANING AND MAINTENANCE

Make sure that the oven has cooled down before carrying out any maintenance or cleaning.

Do not use steam cleaners.

Wear protective gloves.

Do not use wire wool, abrasive scourers or abrasive/corrosive cleaning agents, as these could damage the surfaces of the appliance.

The oven must be disconnected from the mains before carrying out any kind of maintenance work.

EXTERIOR SURFACES

- Clean the surfaces with a damp microfibre cloth. If they are very dirty, add a few drops of pH-neutral detergent. Finish off with a dry cloth.
- Do not use corrosive or abrasive detergents. If any of these products inadvertently comes into contact with the surfaces of the appliance, clean immediately with a damp microfibre cloth.

INTERIOR SURFACES

- After every use, leave the oven to cool and then clean it, preferably while it is still warm, to remove any deposits or stains caused by food residues. To dry any condensation that has formed as a result of cooking foods with a high water content, let the oven to cool completely and then wipe it with a cloth or sponge.

- Activate the "Hydro Self Clean" function for optimum cleaning of the internal surfaces.
- Clean the glass in the door with a suitable liquid detergent.

ACCESSORIES

Soak the accessories in a washing-up liquid solution after use, handling them with oven gloves if they are still hot. Food residues can be removed using a washing-up brush or a sponge.

TROUBLESHOOTING

Problem	Possible cause	Solution
The display shows letter 'F' followed by a number or letter different from F4E1.	Oven failure.	Contact the Call Center and state the number following the letter 'F'.
The oven is not switching on.	Power cut. Disconnection from the mains.	Check the presence of mains electrical power and whether the oven is connected to the electricity supply. Turn off the oven and restart it to see if the fault persists.
The display shows unclear text and appears to be broken.	Another language set.	Contact the Call Center
The oven makes noises, even when it is switched off.	Cooling fan active.	Open the door or hold or wait until the cooling process has finished.
The oven does not heat up.	When "DEMO" is "On" all commands are active and menus available but the oven doesn't heat up. DEMO appears on display every 60 seconds.	Access "DEMO" from "SETTINGS" and select "Off".

Policies, standard documentation and additional product information can be found by:

- Using the QR code in your appliance
- Visiting our website docs.whirlpool.eu/docs
- Alternatively, **contact our After-sales Service** (See phone number in the warranty booklet). When contacting our After-sales Service, please state the codes provided on your product's identification plate.

®/TM/© 2024 Whirlpool. Produced under license.



Whirlpool



400020001434



MERCI D'AVOIR CHOISI UN PRODUIT WHIRLPOOL
Afin de profiter d'une assistance complète, veuillez enregistrer votre appareil sur www.register10.eu

**VEUILLEZ SCANNER LE QR CODE
SUR VOTRE APPAREIL AFIN
D'OBTENIR PLUS D'INFORMATIONS**

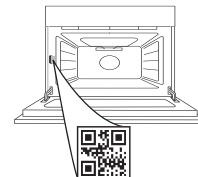

Lisez attentivement les consignes de sécurité avant d'utiliser l'appareil.

DESCRIPTION DU PRODUIT

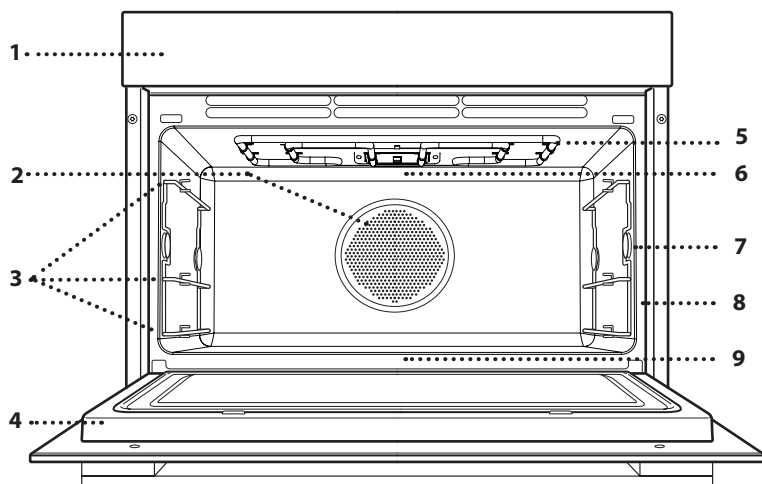

1. Panneau de commandes
2. Ventilateur de la cavité (non visible) et élément circulaire chauffant (non visible)
3. Supports de grille (le niveau est indiqué à l'avant du four)
4. Porte
5. Élément de chauffage supérieur/gril
6. Ampoule
7. Point d'insertion de la sonde à viande (le cas échéant)
8. Plaque signalétique (ne pas enlever)
9. Élément chauffant inférieur (invisible)

DESCRIPTION DU PANNEAU DE COMMANDES

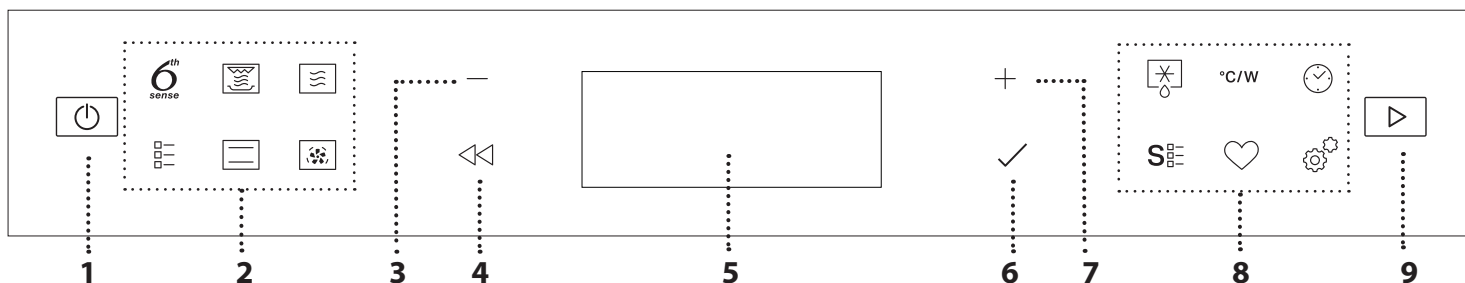

1. ON/OFF

Pour allumer ou éteindre le four, et pour interrompre une fonction.

2. ACCÈS DIRECT AU MENU / FONCTIONS

Pour accéder rapidement aux fonctions et au menu.

3. BOUTON DE NAVIGATION MOINS

Pour naviguer à travers un menu et diminuer les réglages ou valeurs d'une fonction.

4. RETOUR

Pour retourner au menu précédent. Pendant la cuisson, permet de modifier les réglages.

5. ÉCRAN

6. CONFIRMER

Pour confirmer la sélection d'une fonction ou le choix d'une valeur.

7. BOUTON DE NAVIGATION PLUS

Pour naviguer à travers un menu et augmenter les réglages ou valeurs d'une fonction.

8. ACCÈS DIRECT AUX OPTIONS / FONCTIONS

Pour accéder rapidement aux fonctions, aux réglages et aux favoris.

9. DÉMARRER

Pour lancer une fonction en utilisant des réglages de base ou spécifique.

ACCESSOIRES

Avant d'acheter des accessoires disponibles sur le marché, assurez-vous qu'ils sont résistant à la chaleur et adaptés pour la cuisson vapeur.

Laissez un espace d'au moins 30 mm entre le dessus du contenant utilisé et les parois du compartiment

de cuisson pour permettre à la vapeur de circuler efficacement.

Les accessoires peuvent monter en température pendant le fonctionnement du four à micro-ondes. Il est recommandé d'utiliser des protections pour manipuler les accessoires en fin de cycle

GRILLE MÉTALLIQUE

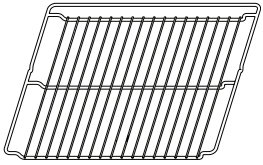

La grille métallique est adaptée à tous les modes de cuisson, y compris la cuisson au micro-ondes. Lors de l'utilisation d'un four à micro-ondes, placez toujours la grille métallique au niveau 1 (le plus bas). Vous pouvez placer la nourriture directement sur la grille métallique ou l'utiliser comme support pour les plaques de cuisson et plats ou autres ustensiles allant au four, résistant à la chaleur et aux micro-ondes.

PLAQUE DE CUISSON

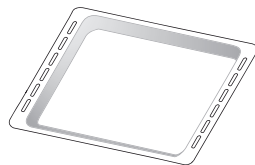

Le plateau de cuisson convient à tous les modes de cuisson, à l'exception des fonctions « micro-ondes ». Il peut être utilisé pour cuisiner toutes sortes d'aliments sans récipient. Utilisez-le pour recueillir les jus de cuisson, en le plaçant sous la grille métallique.

PLAT CRISP

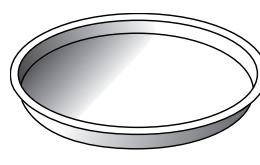

Utiliser seulement avec les fonctions désignées. Le plat Crisp doit toujours être placé au centre de la grille métallique et il peut être préchauffé lorsqu'il est vide, en utilisant la fonction spécialement prévue à cet effet. Disposez les aliments directement sur le plat Crisp. Placez les pieds en silicone entre les barres de la grille métallique pour plus de stabilité.

POIGNÉE POUR LE PLAT CRISP

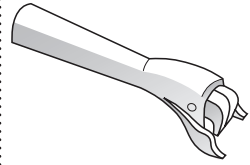

Utilisée pour retirer le plat Crisp chaud du four.

PANIER-VAPEUR* (UNIQUEMENT SUR CERTAINS MODÈLES)

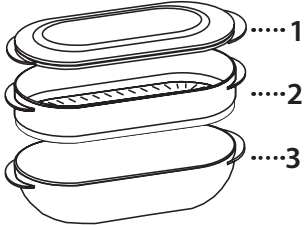

Pour cuire à la vapeur les aliments comme le poisson ou les légumes, placez-les dans le panier (2) et versez de l'eau potable (100 ml) dans la partie inférieure du panier-vapeur (3) pour obtenir la bonne quantité de vapeur. Pour cuire des aliments comme les pommes de terre, les pâtes, le riz, ou les céréales, placez-les directement dans la partie inférieure du cuiseur-vapeur (vous n'avez pas besoin du panier) et ajoutez la quantité d'eau potable adéquate pour la quantité d'aliments à cuire.

Pour les meilleurs résultats, couvrez le panier-vapeur avec le couvercle (1) fourni.

Placez toujours le panier-vapeur sur la grille métallique au niveau 1 et utilisez-le uniquement avec les fonctions de cuisson appropriées ou avec les fonctions du four à micro-ondes.

Le nombre d'accessoires peut varier en fonction du modèle acheté.

*Il est possible d'acheter séparément d'autres accessoires auprès du Service Après-Vente.

INSÉRER LA GRILLE MÉTALLIQUE ET LES AUTRES ACCESSOIRES

Insérez la grille métallique au niveau désiré en la tenant légèrement inclinée vers le haut et en déposant la partie surélevée arrière (pointant vers le haut) en premier.

Glissez-la ensuite horizontalement sur les glissières aussi loin que possible.

Les autres accessoires, comme la plaque de cuisson, sont insérés horizontalement en les laissant glisser sur les guides. Poussez les accessoires à fond, en veillant à ce qu'ils ne touchent pas la porte de l'appareil.

DÉPOSE ET REPOSE DES SUPPORTS DE GRILLE

Les deux côtés de la cavité du four sont pourvus d'une grille en forme d'échelle, ancrée sur deux supports en forme de bouton. Les grilles en échelles sont amovibles pour faciliter le nettoyage.

1. Pour retirer les grilles en échelles, saisissez fermement la partie externe du guide et tirez-la vers le haut pour l'extraire du support frontal tout en tournant sur le support arrière, puis faites glisser l'ensemble de la partie hors de la cavité.
2. Pour repositionner les grilles en échelles, faites glisser la partie arrière sur le support arrière. Ensuite, une fois ancré, poussez l'ensemble vers le bas jusqu'à ce que la grille en échelle soit insérée dans le support frontal.

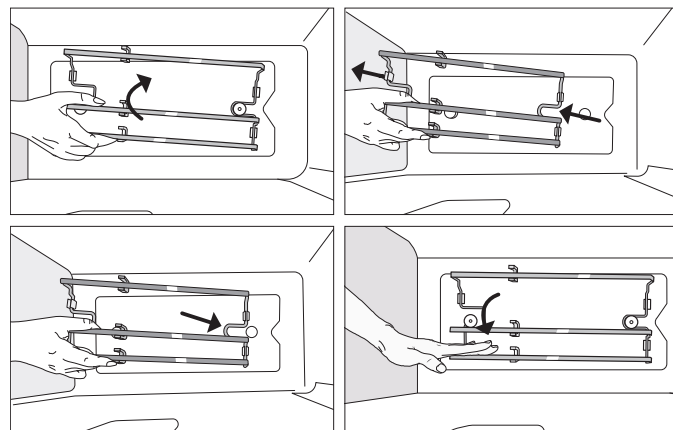

PREMIÈRE UTILISATION

1. SÉLECTIONNER LA LANGUE

Vous devez régler la langue et l'heure lorsque vous allumez l'appareil pour la première fois : L'afficheur indiquera "English".

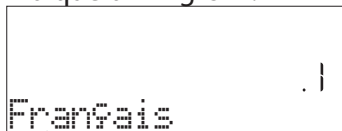

Appuyez sur **+** ou **-** pour faire défiler la liste de langues disponibles et sélectionnez celle que vous souhaitez. Appuyez sur **✓** pour confirmer votre sélection.

Veillez noter : La langue peut ensuite être changée en sélectionnant "LANGUE" dans le menu "RÉGLAGES", disponible en appuyant sur .

2. RÉGLER L'HEURE

Après avoir sélectionné la langue, vous devez régler l'heure : Les deux chiffres indiquant l'heure clignotent à l'écran.



Appuyez sur **+** ou **-** pour régler l'heure et appuyez sur **✓** : Les deux chiffres indiquant les minutes clignotent à l'écran. Appuyez sur **+** ou **-** pour régler les minutes et appuyez sur **✓** pour confirmer.

Veillez noter : Vous pourriez avoir à régler l'heure à la suite d'une panne de courant prolongée. Sélectionnez "HORLOGE" dans le menu "RÉGLAGES", disponible en appuyant sur .

FONCTIONS

FONCTIONS 6th SENSE

Avec les fonctions 6th sense, il suffit de sélectionner le type et le poids ou la quantité des aliments pour obtenir les meilleurs résultats. Le four calcule automatiquement les réglages optimaux et continue à les modifier au fur et à mesure que la cuisson progresse. Pour obtenir le meilleur de cette fonction, suivez les indications sur la table de cuisson correspondante. En raison de la variabilité des aliments, la durée de cuisson est fixée sur une note moyenne. Nous recommandons toujours de vérifier la cuisson interne des aliments et, le cas échéant, de prolonger le temps de cuisson pour obtenir une cuisson adéquate. Certains cycles automatiques offrent la possibilité de régler préalablement un niveau de cuisson inférieur ou supérieur au niveau par défaut (voir le paragraphe Cuisson dans la section Utilisation quotidienne).

3. RÉGLAGE DE LA CONSOMMATION D'ÉNERGIE

Le four est programmé pour consommer un niveau d'énergie électrique compatible avec un réseau domestique supérieur à 3 kW (16A) : Si votre résidence utilise un niveau d'énergie plus bas, vous devrez diminuer la valeur (13A). Sélectionnez POWER dans le menu SETTINGS disponible en appuyant sur  et sélectionnez le réglage de puissance souhaité.

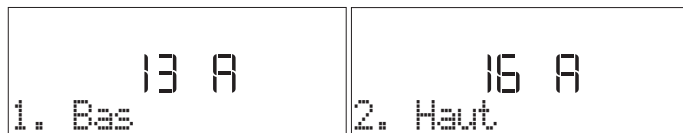

4. CHAUFFER LE FOUR

Un nouveau four peut dégager des odeurs provenant de la fabrication : ceci est parfaitement normal. Avant de cuire des aliments, nous vous conseillons de chauffer le four à vide pour éliminer les odeurs. Enlevez le carton de protection ou le film transparent du four et enlevez les accessoires de l'intérieur. Chauffez le four à 200 °C pendant environ une heure, en utilisant la fonction "Préchauffage rapide". Les odeurs et la fumée sont normales lorsque le four est utilisé pour la première fois ou lorsqu'il est très sale. Suivez les instructions pour régler la fonction correctement.

Veillez noter : Il est conseillé d'aérer la pièce après avoir utilisé l'appareil pour la première fois.

6th SENSE RÉCHAUFFAGE

Pour réchauffer les repas préparés surgelés ou à la température de la pièce. Le four détermine automatiquement les réglages nécessaires pour les meilleurs résultats, le plus rapidement possible. Placer les aliments sur un plat résistant au micro-ondes à la chaleur peut être placé directement sur l'étagère grillagée au niveau 1.

Aliments	Poids/portions/morceaux	Recommandations
Repas dans un plateau	250 - 800 g	Sortez de l'emballage en veillant à enlever les éventuelles feuilles d'aluminium. À la fin du processus de réchauffage, laissez au repos 1-2 minutes pour améliorer le résultat.
Lasagnes (surgelées)	400g - 1,5 kg	Sortez de l'emballage en veillant à enlever les éventuelles feuilles d'aluminium.
Soupe	100 - 800 g	Chauffer à découvert dans un seul récipient.
Eau	100 - 500 g	Chauffer à découvert dans un seul récipient.



6th SENSE FONDRE & RAMOLLIR







Pour faire fondre et ramollir les aliments. Le four détermine automatiquement les réglages nécessaires pour les meilleurs résultats, le plus rapidement possible. Placez les aliments dans un récipient résistant aux micro-ondes et à la chaleur directement sur la grille métallique au niveau 1.































Aliments	Poids/portions/morceaux	Recommandations
Beurre ramolli	100 - 500 g	Pour de meilleurs résultats, placer le beurre dans un récipient directement sur la grille métallique.
Crème glacée ramollie	100 - 500 g	Si vous placez le récipient de crème glacée directement dans le four, assurez-vous qu'il est compatible avec les micro-ondes.
Chocolat fondu	100 - 500 g	Couper le chocolat en morceaux pour obtenir de meilleurs résultats. À la fin, remuer le chocolat pour achever le processus de fusion.
Fromage fondu	100 - 500 g	Couper le chocolat en morceaux pour obtenir de meilleurs résultats. À la fin, remuer le fromage pour achever le processus de fusion.







TABLEAU DE CUISSON 6th SENSE















Pour cuire plusieurs sortes d'aliments et atteindre de résultats optimums rapidement et facilement. Pour obtenir le meilleur de cette fonction, suivez les indications sur la table de cuisson correspondante.

Catégorie	Aliments	Poids/portions/morceaux	Recommandations	Accessoire
PÂTES ET CÉRÉALES	Bouillon de pâtes	1 - 3 portions	Régalez le temps de cuisson recommandé pour les pâtes. Ajoutez de l'eau salée et les pâtes dans la partie du fond du cuiseur vapeur et couvrez avec un couvercle. Considérez environ 100 g de pâtes pour chaque portion. Utilisez 400 g d'eau pour chaque portion de pâtes.	1 
	Lasagnes	600 g - 2,0 kg	Préparer selon votre recette préférée. Verser de la sauce béchamel sur le haut et saupoudrer de fromage pour obtenir un brunissage parfait.	1 
	Riz	1 à 4 portions	Régalez le temps de cuisson recommandé pour le riz. Ajoutez l'eau et le riz dans la partie du fond du cuiseur vapeur et couvrez avec un couvercle. Considérez environ 100 g de riz pour chaque portion. Utilisez 300 g d'eau pour chaque portion de riz.	1 

ACCESSOIRES							
	Grille métallique	Plat résistant à la chaleur sur la grille métallique	Lèchefrite / plaque de cuisson	Récipient résistant à la chaleur et aux micro-ondes	Fond et couvercle du cuit-vapeur	Cuit-vapeur complet	Plat crisp

Catégorie	Aliments	Poids/portions/ morceaux	Recommandations	Accessoire
VIANDE	Rôti de bœuf	800 g - 1,7 kg	Appliquez de l'huile avec un pinceau et frottez avec du sel et du poivre. Assaisonnez avec de l'ail et des herbes selon vos goûts. À la fin de la cuisson, laissez reposer pendant au moins 15 minutes avant de couper.	1  + 
	Pains pour hamburgers	100 - 500 g	Graissez légèrement le plat crisp avant le préchauffage. Le plat crisp doit être préchauffé avant d'insérer les aliments. Le four vous avertit lorsqu'il est temps d'insérer les aliments. Pour obtenir des résultats parfaits, il vous sera demandé de retourner les aliments pendant la cuisson.	1  + 
	Rôti de porc	800 g - 2,0 kg	Appliquez de l'huile avec un pinceau et frottez avec du sel et du poivre. Assaisonnez avec de l'ail et des herbes selon vos goûts. À la fin de la cuisson, laissez reposer pendant au moins 15 minutes avant de couper.	1  + 
	Côtes de porc	400 g - 1,5 kg	Appliquez de l'huile avec un pinceau et assaisonnez comme vous le préférez. Frottez avec du sel et du poivre. Répartissez uniformément dans le récipient avec le côté de l'os vers le bas.	1  + 
	Bacon	50 - 400 g	Le plat crisp doit être préchauffé avant d'y insérer les aliments. Le four vous avertit lorsqu'il est temps d'insérer les aliments. Répartissez-les uniformément sur le plat crisp. Pour obtenir des résultats parfaits, il vous sera demandé de retourner les aliments pendant la cuisson.	1  + 
	Saucisses et Würstel	200 g - 1,0 kg	Répartir uniformément sur le plat crisp. Percez les saucisses avec une fourchette pour éviter qu'elles n'éclatent. Pour obtenir des résultats parfaits, il vous sera demandé de retourner les aliments pendant la cuisson.	1  + 
	Poulet rôti	800 g - 2,5 kg	Appliquez de l'huile avec un pinceau et assaisonnez comme vous le préférez. Frottez avec du sel et du poivre. Insérez dans le four avec le côté poitrine vers le haut.	1  + 
	Poitrine de volaille à la vapeur	100 - 500 g	Ajoutez environ 200 g d'eau dans le fond du cuiseur vapeur et répartissez uniformément les aliments dans le panier du cuiseur vapeur. Couvrez avec le couvercle.	1  + 
POISSON	Poulet frit pané	100 - 500 g	Appliquez de l'huile avec un pinceau. Répartissez uniformément sur le plat crisp.	1  + 
	Poisson entier rôti	400 g - 1,5 kg	Appliquez de l'huile avec un pinceau et assaisonnez comme vous le préférez.	1  + 
	Darne de poisson rôtie	200 - 800 g	Appliquez de l'huile avec un pinceau et assaisonnez comme vous le préférez.	1  + 
	Filets de poisson à la vapeur	100 - 500 g	Ajoutez environ 200 g d'eau dans le fond du cuiseur vapeur et répartissez uniformément les aliments dans le panier du cuiseur vapeur. Couvrez avec le couvercle.	1  + 
	Poisson et frites (surgelés)	1-3 portions	Répartissez uniformément dans le plat crisp en alternant les filets de poisson et les pommes de terre. Considérez environ 100 g de poisson et 100 g de frites pour chaque portion.	1  + 
	Fruits de mer frits (surgelés)	200-600 g	Répartissez uniformément sur le plat crisp.	1  + 
Bâtonnets de poisson (surgelés)	200-600 g	Répartissez uniformément sur le plat crisp. Pour obtenir des résultats parfaits, il vous sera demandé de retourner les aliments pendant la cuisson.	1  + 	

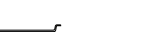
ACCESSOIRES							
	Grille métallique	Plat résistant à la chaleur sur la grille métallique	Lèchefrite / plaque de cuisson	Récipient résistant à la chaleur et aux micro-ondes	Fond et couvercle du cuiseur vapeur	Cuit-vapeur complet	Plat crisp

Catégorie	Aliments	Poids/portions/ morceaux	Recommandations	Accessoire
LÉGUMES	Pommes de terre rôties	300 g - 1,0 kg	Coupez en morceaux, assaisonnez avec de l'huile, du sel et aromatisez avec des herbes. Répartissez uniformément sur le plat crisp. Pour obtenir des résultats parfaits, il vous sera demandé de remuer les aliments pendant la cuisson.	1 
	Légumes farcis	600 g - 2,0 kg	Coupez les légumes et remplissez avec un mélange de chair du légume lui-même, de viande émincée et de fromage râpé. Assaisonnez avec de l'ail, du sel et des herbes selon vos goûts.	1 
	Gratin de pommes de terre	400 g - 1,5 kg	Coupez en tranches et placez dans un grand récipient. Salez, poivrez et versez de la crème. Parsemez de fromage.	1 
	Légumes racines cuits à la vapeur	100 - 800 g	Ajoutez environ 200 g d'eau dans le fond du cuit-vapeur. Coupez-les en morceaux et placez-les dans le panier du cuit-vapeur. Couvrez avec le couvercle.	1 
	Légumes tendres cuits à la vapeur	100 - 800 g	Ajoutez environ 200 g d'eau dans le fond du cuit-vapeur. Coupez-les en morceaux et placez-les dans le panier du cuit-vapeur. Couvrez avec le couvercle.	1 
	Légumes à la vapeur [surgelés]	100 - 800 g	Ajoutez environ 200 g d'eau dans le fond du cuit-vapeur et répartissez uniformément les aliments dans le panier du cuit-vapeur. Couvrez avec le couvercle.	1 
	Pommes de terre frites (surgelées)	200 - 600 g	Répartissez uniformément sur le plat crisp.	1 
BOULANGERIE SALÉE	Poivron frit	100 - 500 g	Coupez en morceaux et assaisonnez avec de l'huile. Répartissez uniformément sur le plat crisp.	1 
	Pain de mie	400 g - 1,0 kg	Préparez la pâte en suivant votre recette habituelle de pain léger. Formez dans un moule à cake avant qu'elle ne lève. Utilisez la fonction levée spécifique du four.	1 
	Pizza	400 g - 1,2 kg	Préparez la pâte à pizza selon votre recette préférée. Laissez-la lever en utilisant la fonction spécifique du four. Roulez la pâte dans un plateau cuisson légèrement huilé. Ajoutez la garniture que vous souhaitez.	2 
	Pizza [surgelée]	250 - 700 g	Sortez de l'emballage en veillant à enlever les éventuelles feuilles d'aluminium.	1 
PÂTISSERIE	Gâteau salé	800 g - 1,5 kg	Chemisez un plat à tarte pour 8-10 portions avec une pâte et percez-la avec une fourchette. Remplissez la pâte selon votre recette favorite.	1 
	Génoise	400 g - 1,2 kg	Préparez une pâte à génoise dégraissée. Versez dans un moule chemisé et graissé.	1 
	Muffins	1 fournée	Préparez une préparation pour 16-18 morceaux selon votre recette favorite et remplissez des moules en papier. Répartissez uniformément sur le plateau de cuisson.	2 
	Biscuits	1 fournée	Faites une pâte à partir de 500 g de farine, 200 g de beurre salé, 200 g de sucre, 2 œufs. Aromatisez avec de l'essence de fruit. Laissez refroidir. Répartissez uniformément la pâte et façonnez-la à votre gré. Disposez les cookies sur une lèche-frite.	2 
	Tarte aux pommes	800 g - 1,5 kg	Chemisez un moule à tarte avec la pâte et vaporisez le fond avec des miettes de pain pour absorber le jus des fruits. Remplissez avec des fruits frais hachés mélangés avec du sucre et de la cannelle. Enroulez les rebuts de pâtes pour faire un couvercle, scellez les bords et badigeonnez d'œuf.	1 
Brownies	1 fournée	Préparer selon votre recette préférée. Disposez la pâte sur la lèche-frite recouverte de papier cuisson.	1 	

Catégorie	Aliments	Poids/portions/morceaux	Recommandations	Accessoire
OEUFs & EN CAS	Pop-corn	90 - 100 g	Placez toujours le sac directement sur la grille métallique. Placez un seul sachet à la fois dans le four à micro-ondes.	1
	Nuggets de poulet (surgelés)	200 - 700 g	Répartissez uniformément sur le plat crisp.	1 +
	Beignets d'oignon (surgelés)	100 - 500 g	Répartissez uniformément sur le plat crisp.	1 +
	Oeufs brouillés	2 - 10 morceaux	Préparez selon votre recette favorite dans un récipient unique.	1 +

ACCESSOIRES							
	Grille métallique	Plat résistant à la chaleur sur la grille métallique	Lèche-frite / plaque de cuisson	Récipient résistant à la chaleur et aux micro-ondes	Fond et couvercle du cuit-vapeur	Cuit-vapeur complet	Plat crisp



MENU CRISP

CRISP

Pour dorer un plat à la perfection, autant au-dessus qu'en dessous. Cette fonction doit être utilisée uniquement avec le plat Crisp spécial.

Accessoires nécessaires : grille métallique au niveau 1, plat Crisp, poignée pour le plat Crisp.

ALIMENTS	DURÉE (min)
Gâteau au levain	10 - 12
Hamburgers*	9 - 15

*Tourner les aliments à mi-cuisson

CRISP FRY : Produits frais et produits surgelés

La fonction saine et exclusive combine la qualité de la fonction crisp aux propriétés de la circulation d'air chaud. Cela permet d'atteindre des résultats de friture croustillants et savoureux, avec une réduction considérable de l'huile nécessaire par rapport au mode de cuisson traditionnel, en supprimant même la nécessité d'utiliser de l'huile dans certaines recettes. Pour obtenir les meilleurs résultats avec les aliments frais, brossez ou assaisonnez avec une petite quantité d'huile. Cuire les aliments surgelés directement sans ajout d'huile.

Accessoires nécessaires : grille métallique au niveau 1, plat Crisp, poignée pour le plat Crisp.



MICRO-ONDES

N'utilisez la fonction micro-ondes qu'avec des aliments ou des boissons à l'intérieur afin de préserver le bon fonctionnement du produit.

Accessoires nécessaires : grille métallique, récipient résistant aux micro-ondes et à la chaleur.

PUISSANCE (W)	RECOMMANDÉ POUR
950	Rapidement réchauffez les boissons ou les aliments avec une forte teneur en eau. Pour les plats préparés avec des œufs ou de la crème, choisir une puissance inférieure.
750	Cuisson de légumes.
600	Cuisson de la viande, du poisson et des plats qui ne peuvent pas être remués.
500	Cuisson de sauces à la viande, ou les sauces contenant du fromage ou des œufs. Terminer la cuisson des pâtés à la viande et les pâtes cuites.
350	Cuisson lente et délicate. Idéal pour faire fondre le beurre ou le chocolat.
160	Décongélation des aliments surgelés ou ramollir le beurre et le fromage.

PUISSANCE (W)	RECOMMANDÉ POUR
90	Ramollir la crème glacée.

ACTION	ALIMENTS	PUISSANCE (W)	DURÉE (min)
Réchauffer	2 tasses	950	1 - 2
Cuisson	Génoise	750	5 - 6
Cuisson	Crème anglaise	500	10 - 12
Cuisson	Pain de viande	600	15 - 25

MENU AUTRES FONCTIONS

FONCTIONS TRADITIONNELLES

PRÉCHAUFFAGE RAPIDE

Pour chauffer rapidement le four avant un cycle de cuisson. Attendez la fin de la fonction avant de placer les aliments dans le four. Une fois la phase de préchauffage terminée, le four va automatiquement sélectionner la fonction « Chaleur pulsée ». Accessoires nécessaires : grille métallique avec un plat ou une lèche-frite

GRILL

Pour dorer, griller, et gratiner. Nous vous conseillons de retourner les aliments durant la cuisson.

Accessoires recommandés : grille

ALIMENTS	NIVEAU DU GRILL	DURÉE (min)
Rôtie	Élevée	5 - 6

TURBO GRILL

Pour des résultats parfaits en combinant les fonctions grill et convection. Nous vous conseillons de retourner les aliments durant la cuisson.

Accessoires recommandés : grille

AIR BRASSÉ

Pour cuire de la viande, des gâteaux et tartes avec garnitures sur une grille uniquement. Pour obtenir les meilleurs résultats, cette fonction comporte une phase de préchauffage : attendre la fin du préchauffage pour introduire les aliments.

Accessoires nécessaires : grille métallique avec un plat ou une lèche-frite

FONCTIONS COMBI MO

GRIL + MICRO-ONDES

Pour rapidement cuire et gratiner les plats en combinant les fonctions de four à micro-ondes et grill.

Accessoires nécessaires : grille métallique au niveau 1, récipient résistant aux micro-ondes et à la chaleur.

GRIL TURBO + MO

Pour rapidement cuire et dorer vos aliments, combinez les fonctions four à micro-ondes, grill, et chaleur pulsée.

Accessoires nécessaires : grille métallique au niveau 1, récipient résistant aux micro-ondes et à la chaleur.

ALIMENTS	PUISSANCE (W)	NIVEAU DU GRILL	DURÉE (min)
Poulet rôti	350	Moyen	20 - 30

*Tourner les aliments à mi-cuisson

CONVECTION NATURELLE + MO

Pour préparer des plats plus rapidement en combinant le four à convection naturelle et le four à micro-ondes.

Accessoires nécessaires : grille métallique au niveau 1, récipient résistant aux micro-ondes et à la chaleur.

CHALEUR PULSÉE + MO

Pour la cuisson de tout type de plat sur un seul niveau en combinant la circulation d'air chaud et le micro-ondes.

Accessoires nécessaires : grille métallique au niveau 1, récipient résistant aux micro-ondes et à la chaleur.

CONVECTION FORCÉE + MO

Pour cuire rapidement tous les aliments avec une garniture liquide, en combinant les fonctions micro-ondes, convection naturelle et chaleur pulsée.

Accessoires nécessaires : grille métallique au niveau 1, récipient résistant aux micro-ondes et à la chaleur.



CONVECTION NATURELLE

Pour cuire et dorer parfaitement tout type de plat sur un seul niveau. Pour obtenir les meilleurs résultats, cette fonction comporte une phase de préchauffage : attendre la fin du préchauffage pour introduire les aliments.

Accessoires nécessaires : lèche-frite ou grille métallique et récipient résistant à la chaleur.

ALIMENTS	TEMPÉRATURE (°C)	DURÉE (min)
Cupcake / Smallcake	160	20 - 25
Biscuits	165	15 - 20



CHALEUR PULSÉE

Pour la cuisson des sucreries et des viandes avec circulation d'air chaud. Pour obtenir les meilleurs résultats, cette fonction comporte une phase de préchauffage : attendre la fin du préchauffage pour introduire les aliments. Il est possible de l'utiliser pour cuire différents aliments demandant la même température de cuisson sur plusieurs grilles (maximum de trois) en même temps. Cette fonction peut être utilisée pour cuire différents aliments sans que les odeurs ne soient transmises de l'un à l'autre.

Accessoires nécessaires : lèche-frite ou grille métallique et récipient résistant à la chaleur.



DÉCONGÉLATION 6TH SENSE

Pour décongeler rapidement différents types d'aliments. Pour de meilleurs résultats, placez toujours les aliments dans un récipient directement sur la grille métallique, sauf pour la décongélation du pain croustillant. À la fin, laissez reposer les aliments pendant 5 minutes.

PAIN CROUSTILLANT SURGELÉ

Cette fonction exclusive Whirlpool vous permet de décongeler du pain congelé. En combinant les technologies Décongélation et Crisp, votre pain aura l'air tout juste sorti du four. Utilisez cette fonction pour décongeler et réchauffer rapidement des petits pains surgelés, des baguettes et croissants. Le plat Crisp doit être utilisé en combinaison avec cette fonction, directement placé sur la grille métallique.

ALIMENTS	POIDS
Dégivrage programmé	-
Viande	100g - 2,0 kg
Volaille	100g - 3,0 kg
Poisson	100g - 2,0 kg
Pain croustillant surgelé	50 - 800 g

SPECIAL FUNCTIONS

GARDER AU CHAUD

Pour conserver les aliments à peine cuits chauds et croustillants (viandes, aliments frits, ou gâteaux).

LEVAGE DE PÂTE

Pour un levage parfait des pâtes sucrées ou salées. Pour assurer la qualité de levage, n'activez pas la fonction si le four est encore chaud après un cycle de cuisson.

Accessoires nécessaires : grille métallique et récipient résistant à la chaleur.

YAOURT

Pour faire du yaourt.

Accessoires nécessaires : grille métallique et récipient résistant à la chaleur.

DÉSHYDRATATION

Pour déshydrater des fruits et des légumes. Coupez-les en fines tranches et placez-les directement sur une grille.

Accessoires nécessaires : grille

CUISSON GROSSES PIÈCES

Pour cuire de gros morceaux de viande (supérieurs à 2,5 kg). Il est conseillé de retourner la viande pendant la cuisson pour obtenir un dorage homogène des deux côtés. Arrosez de temps à autre la viande avec son jus de cuisson pour éviter son dessèchement.

Accessoires nécessaires : lèche-frite au niveau 2.

CYCLE ÉCO

Pour cuire les rôtis farcis et les filets de viande sur une seule grille. Lorsque cette fonction ÉCO est utilisée, le voyant reste éteint pendant la cuisson. Pour utiliser le cycle ÉCO et ainsi optimiser la consommation d'énergie, la porte du four ne devrait pas être ouverte avant la fin de la cuisson.

Accessoires nécessaires : grille métallique avec un plat ou une lèche-frite.

AUTONETTOYAGE HYDRAULIQUE

L'action de la vapeur créée lors de ce cycle de nettoyage à basse température spécial permet d'enlever la saleté et les résidus d'aliments plus facilement. Placez 200 ml d'eau potable au fond de la cavité et lancez la fonction lorsque le four est froid.

COOK 3

Pour cuire différents aliments qui nécessitent la même température de cuisson sur trois niveaux en même temps sans mélanger les arômes et les odeurs.

Cette fonction peut être utilisée pour cuire des biscuits, des gâteaux, des pizzas surgelées congelées et pour préparer un repas complet. Il n'est pas nécessaire de préchauffer le four.

BISCUITS

Utilisez cette fonction pour cuire trois plateaux de biscuits sablés similaires afin d'optimiser les résultats. La fonction comprend un préchauffage. Sortez les trois plateaux du four en même temps.

TARTE

Utilisez cette fonction pour cuire trois plateaux de tartes similaires afin d'optimiser les résultats. La fonction comprend un préchauffage. Sortez les trois plateaux du four en même temps.

PIZZA (surgelée)

Utilisez cette fonction pour cuire trois plateaux de pizzas surgelées similaires afin d'optimiser les résultats. La fonction comprend un préchauffage. Sortez les trois plateaux du four en même temps.

COOK 3 MENU 1

Ce cycle est destiné à la cuisson d'un repas complet à base de viande et d'un dessert. Le four doit être préchauffé. Exemple de repas complet Préparez une tarte aux fruits selon vos préférences dans un moule rond à placer sur la grille métallique au niveau 3. Préparer des lasagnes selon vos préférences (1,5 -2 kg) dans un plat à placer sur la grille métallique au niveau deux. Préparer 6 à -10 pilons de poulet avec des pommes de terre en dés (500 à -800 g) directement dans la plaque de cuisson à placer au niveau 1. Après le préchauffage, faites cuire tous les plats en même temps. Après 50-60 minutes, sortez la tarte, après 60-70 minutes, sortez les lasagnes, après 80-90 minutes, sortez le poulet aux pommes de terre.

COOK 3 MENU 2

Ce cycle est destiné à la cuisson d'un repas complet à base de poisson ou végétarien et d'un dessert. Le four doit être préchauffé.

Exemple de repas complet

Préparez une tarte aux fruits selon vos préférences dans un moule rond à placer sur la grille métallique au niveau 3. Préparer des lasagnes au pesto ou des cannelloni selon vos

préférences (1,5 -2 kg) dans un plat métallique ou en pyrex à placer sur la grille métallique au niveau deux. Préparer des filets de poisson en papillote (700 -900 g) avec des légumes en tranches (600 -900 g) directement dans la plaque de cuisson à placer au niveau 1. Après le préchauffage, faites cuire tous les plats en même temps. Après 45-55 minutes, sortez la tarte, après 55-65 minutes, sortez les lasagnes, après 60-70 minutes, sortez le poisson et les légumes.

AUTRES FONCTIONS



MINUTEUR

Pour garder du temps sans activer de fonction.



FAVORI

Pour récupérer la liste de 9 fonctions favorites.



RÉGLAGES

Pour ajuster les réglages du four.

Lorsque le mode " ÉCO " est actif, la luminosité de l'écran sera réduite pour économiser de l'énergie et la lampe s'éteint après 1 minute.

Lorsque le mode « DÉMO » est activé, toutes les commandes sont actives et les menus disponibles mais le four ne chauffe pas. Pour désactiver ce mode, accédez à « DÉMO » à partir du menu « RÉGLAGES » et sélectionnez « Off ».

En sélectionnant " RÉINITIALISER ", le produit s'éteint et revient ensuite aux paramètres de son premier allumage. Tous les réglages seront effacés.

UTILISATION QUOTIDIENNE

1. SÉLECTIONNER UNE FONCTION

Appuyez sur pour allumer le four : l'écran affichera la dernière fonction principale utilisée ou le menu principal.

Les fonctions peuvent être sélectionnées en appuyant sur l'icône pour une des principales fonctions ou en naviguant à travers un menu. Pour sélectionner une fonction contenue dans un menu, appuyez sur **+** ou **-** pour sélectionner la fonction souhaitée, puis appuyez sur **✓** pour confirmer.

Veuillez noter : Une fois qu'une fonction a été sélectionnée, l'écran recommandera le niveau le plus adapté pour chacune d'elles.

2. RÉGLER UNE FONCTION

Après avoir sélectionné la fonction désirée, vous pouvez changer les réglages. L'écran affiche en séquence les réglages qui peuvent être changés. En appuyant sur **<<**, vous pouvez changer à nouveau les réglages précédents.

TEMPÉRATURE / PUISSANCE

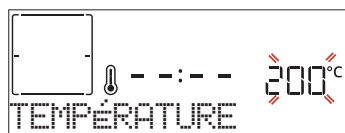

Lorsque la valeur clignote sur l'écran, appuyez sur **+** ou **-** pour la changer, puis appuyez sur **✓** pour confirmer et continuez avec les réglages qui suivent (si possible).

La puissance du micro-ondes ou le niveau du grill peuvent être réglés de la même façon.

Il existe trois niveaux de puissance prédéfinis pour le grill : 3 (élevé), 2 (moyen), 1 (faible).



Veuillez noter : Une fois que la fonction a été activée, la température peut être modifiée en utilisant **+** ou **-**.

Combiné à d'autres fonctions, la puissance du micro-ondes sera réduite à 500 W max.

DURÉE

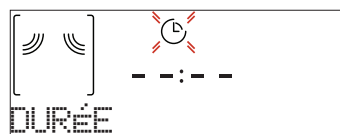

Lorsque l'icône clignote sur l'écran, appuyez sur **+** ou **-** pour régler le temps de cuisson que vous souhaitez puis appuyez sur **✓** pour confirmer.

Veuillez noter : Vous pouvez ajuster le temps de cuisson qui a été réglé pendant la cuisson en appuyant sur : appuyez sur **+** ou **-** pour le modifier, puis appuyez sur **✓** pour confirmer.

Dans les fonctions non-micro-ondes, vous n'avez pas besoin de régler le temps de cuisson si vous souhaitez gérer la cuisson manuellement (sans minuterie) : Appuyez sur **✓** ou pour confirmer et démarrer la fonction. En sélectionnant ce mode, vous ne pouvez pas programmer un départ différé.

DÉPART DIFFÉRÉ

Dans les fonctions qui n'activent pas le micro-onde comme « Convection naturelle » ou « Chaleur pulsée », une fois que vous avez réglé une durée de cuisson, vous pouvez retarder le démarrage de la fonction en programmant son heure de fin. Dans les fonctions micro-ondes, l'heure de fin est égale à la durée. L'écran affiche l'heure de fin tandis que l'icône clignote.



Appuyez sur **+** ou **-** pour régler l'heure à laquelle vous souhaitez que la cuisson se termine, puis appuyez sur **✓** pour confirmer et activer la fonction. Placez les aliments dans le four

et fermer la porte : La fonction démarre automatique après une période de temps déterminée pour que la cuisson se termine au moment désiré.

Veillez noter : La programmation d'un délai pour le début de la cuisson désactive la phase de préchauffage : Le four atteindra la température que vous souhaitez progressivement, ce qui signifie que les temps de cuisson seront légèrement plus longs que prévu. Pendant le temps d'attente, vous pouvez appuyer sur **+** ou **-** pour modifier l'heure de fin programmée ou appuyer sur **◀** pour changer d'autres réglages. En appuyant sur **☺**, afin de visualiser l'information, il est possible de passer de l'heure de fin à la durée et inversement.

3. 6th SENSE

Ces fonctions sélectionnent automatiquement le meilleur mode de cuisson, la température et la durée de cuisson de tous les plats disponibles.

Lorsque cela est requis, indiquez simplement la caractéristique de l'aliment pour obtenir un résultat optimal.

POIDS / PORTIONS / LOT / MORCEAUX



Pour régler la fonction correctement, suivez les indications à l'écran, lorsque cela vous est demandé, et appuyez sur **+** ou **-** pour régler la valeur requise puis appuyez sur **✓** pour confirmer.

DEGRÉ DE CUISSON

Dans certaines fonctions 6th Sense, il est possible d'ajuster le niveau de cuisson désirée.

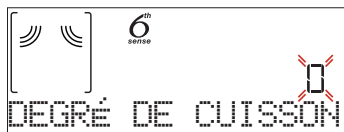

Quand cela vous est demandé, appuyez sur **+** ou **-** pour sélectionner le niveau souhaité entre saignant (-1) et bien cuit (+1). Appuyez sur **✓** ou **▶** pour confirmer et démarrer la fonction.

4. ACTIVER LA FONCTION

À tout moment, si les valeurs par défaut sont celles souhaitées ou une fois que vous avez appliqué les réglages que vous demandez, appuyez sur **▶** pour activer la fonction.

Pendant la phase de retard, appuyez sur **▶** pour sauter cette phase et démarrer la fonction immédiatement.

Veillez noter : À tout moment, vous pouvez arrêter la fonction qui a été activée en appuyant sur **⓪**.

Si le four est chaud et que la fonction requiert une température maximale spécifique, un message sera affiché sur l'écran.

Appuyez sur **◀** pour revenir à l'écran précédent et sélectionner une fonction différente ou attendre un refroidissement complet.

JET START

Lorsque le four est éteint, appuyez sur **▶** pour lancer la cuisson avec la fonction four à micro-ondes à puissance maximale (950 W) pendant 30 secondes.

5. PRÉCHAUFFAGE

Certaines fonctions ont une phase de préchauffage : Une fois la fonction lancée, l'écran confirme que la phase de préchauffage est aussi activée.



Une fois cette phase complétée, un signal sonore et l'écran indiquent que le four a atteint la température désirée, et les aliments peuvent être ajoutés. À ce moment, ouvrez la porte, placez les aliments dans le four, refermez la porte et commencez la cuisson en appuyant sur **✓** ou **▶**.

Veillez noter : Placer les aliments dans le four avant la fin du préchauffage peut affecter la qualité de la cuisson. La phase de préchauffage sera interrompue si vous ouvrez la porte durant le processus.

Le temps de cuisson ne comprend pas la phase de préchauffage. Vous pouvez toujours changer la température désirée en utilisant le bouton **+** ou **-**.

6. PAUSE DE CUISSON / AJOUT OU RETOURNEMENT DES ALIMENTS

PAUSE

En ouvrant la porte, la cuisson sera temporairement interrompue en désactivant les éléments chauffants.

Pour reprendre la cuisson, fermez la porte et appuyez sur **▶**.

Veillez noter : Pendant les fonctions "6th Sense", ouvrez la porte uniquement quand cela vous est demandé.

AJOUT OU RETOURNEMENT DES ALIMENTS

Certaines recettes de 6th Sense Cuisson nécessiteront que des aliments soient ajoutés après la phase de préchauffage ou que des ingrédients soient ajoutés pour compléter la cuisson. De la même façon, il y aura des messages vous invitant à tourner ou à agiter les aliments pendant la cuisson.

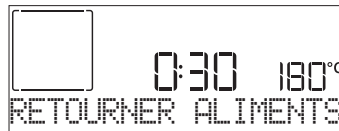

Un signal sonore retentira et l'écran affichera l'action à effectuer. Ouvrez la porte, effectuez l'action demandée par l'écran et fermez la porte, puis appuyez sur **▶** pour poursuivre la cuisson.

Veillez noter : Lorsqu'il est nécessaire de tourner les aliments, après 2 minutes, même si aucune action n'est effectuée, le four reprendra la cuisson. La phase « AJOUTER ALIMENTS » dure 2 minutes : si aucune action n'est entreprise, la fonction sera terminée.

De la même façon, à l'approche de la fin de la cuisson, le four devrait vous demander de vérifier les aliments.



Un signal sonore retentira et l'écran affichera l'action à effectuer. Vérifiez les aliments, fermez la porte et appuyez sur **▶** ou **✓** pour poursuivre la cuisson.

Veillez noter : Appuyez sur **▶** pour sauter ces actions. Autrement, si aucune action n'est entreprise après un certain temps, le four poursuivra la cuisson.

7. FIN DE CUISSON

Un signal sonore et l'écran indiquent la fin de la cuisson.

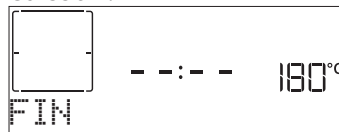

Appuyez sur **▶** pour poursuivre la cuisson en mode manuel (sans minuterie) ou appuyez sur **+** pour prolonger le temps de cuisson en réglant une nouvelle durée. Dans les deux cas, les paramètres de cuisson seront conservés.

8. FAVORI

Pour faciliter l'utilisation du four, il peut enregistrer jusqu'à 20 fonctions favorites. Une fois la cuisson terminée, l'écran vous demandera d'enregistrer la fonction avec un numéro entre 1 et 20 dans votre liste de fonctions préférées.

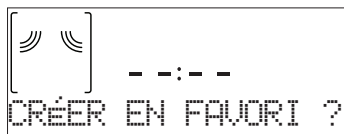

Si vous souhaitez enregistrer une fonction et mémoriser les paramètres actuels pour une utilisation ultérieure, appuyez sur \checkmark autrement, pour ignorer la demande, appuyez sur \leftarrow . Une fois que \checkmark a été enfoncé, appuyez sur $+$ ou $-$ pour sélectionner la position du numéro, puis appuyez sur \checkmark pour confirmer.

Veillez noter : Si la mémoire est pleine ou si le numéro choisi a déjà été pris, le four vous demandera de confirmer l'écrasement de la fonction précédente.

Pour accéder aux fonctions que vous avez sauvegardées, appuyez sur \heartsuit : L'écran indiquera votre liste de fonctions préférées.



Appuyez sur $+$ ou $-$ pour sélectionner la fonction, confirmez en appuyant sur \checkmark , puis appuyez sur \triangleright pour activer.

9. FONCTION AUTONETTOYAGE HYDRAULIQUE

Appuyez sur S_{Hydro} et sélectionnez la fonction « Hydro Self Clean ».

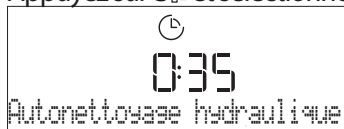

Appuyez sur \triangleright pour activer la fonction : l'écran vous invitera à faire toutes les actions nécessaires pour obtenir les meilleurs résultats de nettoyage : Suivez les indications, puis appuyez sur \checkmark une fois que c'est fait. Une fois que vous avez effectué toutes les étapes, si nécessaire, appuyez sur \triangleright pour activer le cycle de nettoyage.

ATTENTION !

Respectez ces instructions lors de l'utilisation du micro-ondes.

- Si du métal entre en contact avec la paroi du compartiment de cuisson, des étincelles se produisent et peuvent endommager l'appareil ou détruire le verre intérieur de la porte.
- Les éléments métalliques, par exemple les cuillères à café contenues dans les verres, doivent rester à une distance d'au moins 2 cm des parois du compartiment de cuisson et de l'intérieur de la porte. Les accessoires placés directement les uns sur les autres produisent des étincelles.
- Ne pas combiner le gril avec la lèchefrite.
- Insérer les accessoires uniquement à leur hauteur respective. La lèchefrite universelle ou la plaque de cuisson ne conviennent pas au fonctionnement au micro-ondes uniquement. Des étincelles pourraient se former et endommager le compartiment de cuisson.

Veillez noter : Nous vous conseillons de ne pas ouvrir la porte du four durant le cycle de nettoyage pour éviter de perdre les vapeurs d'eau, le résultat de nettoyage final pourrait être négativement affecté.

Un message clignotera à l'écran pour indiquer la fin du cycle. Laissez le four refroidir, essuyez et asséchez ensuite les surfaces intérieures avec un linge ou une éponge.

10. MINUTEUR

Lorsque le four est éteint, l'écran peut être utilisé comme minuterie. Pour activer cette fonction, assurez-vous que le four est éteint et appuyez sur \odot : L'icône \odot clignotera sur l'écran.



Appuyez sur $+$ ou $-$ pour régler la durée que vous souhaitez puis appuyez sur \checkmark pour activer la minuterie.

Un signal sonore retentit et l'écran s'allumera une fois que la minuterie a terminé le compte à rebours. Une fois que la minuterie a été activée, vous pouvez également sélectionner et activer une fonction. Appuyez sur \odot pour allumer le four, puis sélectionner la fonction que vous souhaitez. Une fois que la fonction est activée, la minuterie continue son compte à rebours sans interférence avec la fonction. Pendant cette phase, il n'est pas possible de voir la minuterie (seule l'icône \odot sera affichée), qui continuera de décompter en arrière-plan. Pour récupérer l'écran de la minuterie, appuyez sur \odot pour arrêter la fonction actuellement active.

11. VERROUILLAGE

Pour verrouiller le clavier, appuyez sur et maintenez-la enfoncée pendant au moins trois secondes. Répétez pour déverrouiller le clavier.



Veillez noter : Il est également possible d'activer cette fonction pendant la cuisson. Pour des raisons de sécurité, la fonction peut être éteinte en tout temps en appuyant sur \odot .

- Utilisez la grille fournie comme base de support. Les plateaux en aluminium de l'appareil peuvent provoquer des étincelles. L'appareil est endommagé par la formation d'étincelles.
- N'utilisez pas de plateaux en aluminium dans l'appareil.
- Le fonctionnement de l'appareil sans aliments dans le compartiment de cuisson entraîne une surcharge.
- Ne mettez jamais le four à micro-ondes en marche sans y avoir placé les aliments. La seule exception admise est celle d'un court essai de vaisselle. Lorsque vous préparez du pop-corn au micro-ondes à une puissance trop élevée, le panneau de la porte peut se fissurer en raison d'une surcharge.
- Ne réglez jamais la puissance du four à micro-ondes à un niveau trop élevé.
- Utilisez un maximum de 600 watts.
- Placez toujours le sac de pop-corn sur une assiette en verre.

CONSEILS UTILES

CONSEILS POUR LA CUISSON AU FOUR À MICRO-ONDES

Les micro-ondes ne pénètrent les aliments que jusqu'à une certaine profondeur, donc lors de la cuisson de plusieurs aliments à la fois, espacez-les autant que possible pour permettre d'exposer la plus grande superficie possible aux micro-ondes.

Les petits morceaux cuisent plus rapidement que les gros: Pour une cuisson uniforme, coupez les aliments en morceaux de taille équivalente.

La plupart des aliments continueront de cuire après que le four à micro-ondes a fini de les cuire. Laissez par conséquent toujours reposer les aliments de façon à terminer la cuisson.

Enlevez les fermetures métalliques des sachets en papier ou en plastique avant de les placer dans le four à micro-ondes.

La pellicule plastique doit être perforée avec une fourchette pour diminuer la pression et éviter une explosion causée par l'accumulation de vapeur lors de la cuisson.

LIQUIDES

Les liquides peuvent chauffer au-delà du point d'ébullition sans générer de bulles visibles. Cela pourrait provoquer des débordements soudains de liquides chauds. Pour éviter cela, évitez d'utiliser des récipients à goulot étroit, agitez le liquide avant de mettre le récipient dans le four à micro-ondes et laissez une petite cuillère immergée dans le récipient. Une fois le liquide chauffé, remuez-le une nouvelle fois avant de le sortir prudemment du four à micro-ondes.

ALIMENTS CONGELÉS

Pour des résultats optimum, nous recommandons de décongeler les aliments directement sur la grille métallique. Si nécessaire, il est possible d'utiliser un récipient en plastique léger, adapté au four à micro-ondes.

Les aliments bouillis, les ragoûts et les sauces à base de viande se décongèlent mieux s'ils sont remués durant la décongélation. Séparez les morceaux dès qu'ils commencent à se décongeler : les portions séparées décongèlent plus rapidement.

NOURRITURE POUR BÉBÉS

Lorsque vous réchauffez des aliments ou liquides dans un petit pot pour bébé ou un biberon, agitez toujours et vérifiez la température avant de servir. Vous assurez ainsi une bonne répartition de la chaleur et évitez les risques de brûlure ou d'ébouillantage. Assurez-vous que le couvercle du récipient ou la tétine du biberon sont enlevés avant de le réchauffer.

GÂTEAUX ET PAIN

Pour les gâteaux et le pain, nous recommandons d'utiliser la fonction « Chaleur pulsée » tandis que, pour les gâteaux contenant du liquide, nous recommandons la fonction « Air brassé ». En variante, pour raccourcir les temps de cuisson, sélectionnez la fonction « Chaleur pulsée + MO » avec le micro-ondes réglé à une puissance maximale de 160 W afin de maintenir les produits moelleux et parfumés.

Avec les fonctions « Chaleur pulsée » et « Air brassé », utilisez des plats à gâteaux en métal sombre et placez-les sur la grille métallique fournie..

VIANDES ET POISSONS

Pour obtenir un dorage parfait en surface tout en maintenant l'intérieur de la viande ou du poisson tendre et juteux, nous vous recommandons d'utiliser des fonctions combinant le chauffage par convection et la cuisson au micro-ondes.

Pour obtenir les meilleurs résultats de cuisson, réglez le niveau de puissance du four à micro-ondes à 160 W.

NETTOYAGE ET ENTRETIEN

Assurez-vous que le four a refroidi avant d'effectuer tout entretien ou nettoyage.

N'utilisez pas d'appareil de nettoyage à la vapeur.
Portez des gants de protection.

N'utilisez pas de laine de verre, d'éponges abrasives ou d'agents détergents abrasifs/corrosifs, car ils risquent d'endommager les surfaces de l'appareil.

L'appareil doit être débranché de l'alimentation principale avant d'effectuer des travaux d'entretien.

SURFACES EXTÉRIEURES

- Nettoyez les surfaces à l'aide d'un chiffon en microfibre humide.
Si elles sont très sales, ajoutez quelques gouttes de détergent à pH neutre. Essuyez avec un chiffon sec.
- N'utilisez pas de détergents corrosifs ou abrasifs. Si l'un de ces produits entre en contact par inadvertance avec les surfaces de l'appareil, nettoyez-le immédiatement avec un chiffon en microfibre humide.

SURFACES INTÉRIEURES

- Après chaque utilisation, laissez le four refroidir et ensuite nettoyez-le, de préférence lorsqu'il est encore tiède, pour enlever les dépôts ou taches laissés par les résidus de nourriture. Pour essuyer la condensation qui s'est formée à la suite de la cuisson d'aliments à haute teneur en eau, laissez le four refroidir complètement, et essuyez-le ensuite avec un linge ou une éponge.

- Activez la fonction « Hydro Self Clean » pour un nettoyage optimal des surfaces internes.
- Nettoyez le verre de la porte avec un détergent liquide approprié.

ACCESSOIRES

Immergez les accessoires dans une solution liquide de lavage après l'utilisation, en les manipulant avec des maniques s'ils sont encore chauds. Les résidus alimentaires peuvent être enlevés en utilisant une brosse ou une éponge.

DÉPANNAGE

Problème	Cause possible	Solution
L'écran affiche la lettre « F » suivi d'un numéro ou d'une lettre différent de F4E1.	Défaillance du four.	Contactez le Centre d'Appel et indiquez le numéro qui suit la lettre « F ».
Le four ne s'allume pas.	Coupure de courant. Débranchez de l'alimentation principale.	Assurez-vous qu'il n'y a pas de panne de courant et que le four est bien branché. Éteignez puis rallumez le four pour voir si le problème persiste.
L'écran indique un texte difficile à lire et semble cassé.	Une autre langue est paramétrée.	Contactez le centre d'appel
Le four fait du bruit, même lorsqu'il est éteint.	Ventilateur de refroidissement actif.	Ouvrez la porte ou attendez que le processus de refroidissement soit terminé.
Le four ne chauffe pas.	Lorsque le mode « DÉMO » est activé, toutes les commandes sont actives et les menus disponibles mais le four ne chauffe pas. Mode DÉMO apparaît sur l'écran toutes les 60 secondes.	Accédez au mode « MODE DÉMO » à partir des « RÉGLAGES » et sélectionnez « Off ».



* Disponible sur certains modèles uniquement

Vous trouverez les politiques, la documentation standard et des informations supplémentaires sur le produit :

- En utilisant le QR Code dans votre appareil
- En visitant notre site Internet docs.whirlpool.eu/docs
- Vous pouvez également **contacter notre service après-vente** (voir numéro de téléphone dans le livret de garantie). Lorsque vous contactez notre Service après-vente, veuillez indiquer les codes figurant sur la plaque signalétique de l'appareil.

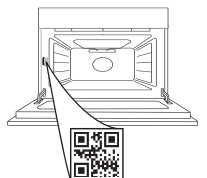

®/TM/© 2024 Whirlpool. Produit sous licence.

Whirlpool



400020001434



GRAZIE PER AVERE ACQUISTATO UN PRODOTTO WHIRLPOOL

Per ricevere un'assistenza più completa, registrare il prodotto su www.register10.eu

**SCANSIONARE IL CODICE QR
SUL PROPRIO APPARECCHIO
PER OTTENERE MAGGIORI
INFORMAZIONI**

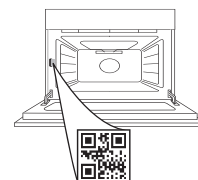

Prima di utilizzare l'apparecchio leggere attentamente le istruzioni di sicurezza.

DESCRIZIONE DEL PRODOTTO

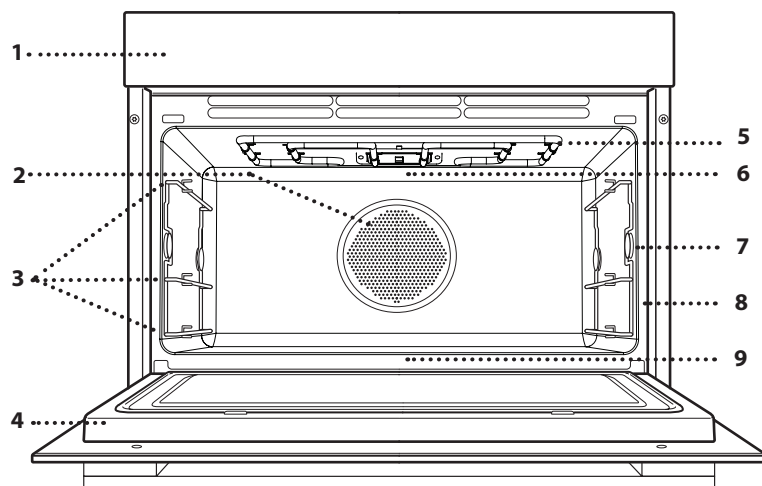

1. Pannello comandi
2. Ventola della cavità (non visibile) ed elemento riscaldante circolare (non visibile)
3. Ripiani a scaletta (il livello è indicato sulla parte anteriore del forno)
4. Porta
5. Resistenza superiore / grill
6. Luce
7. Punto di inserimento della sonda carne (se in dotazione)
8. Targhetta matricola (da non rimuovere)
9. Resistenza inferiore (non visibile)

DESCRIZIONE DEL PANNELLO COMANDI

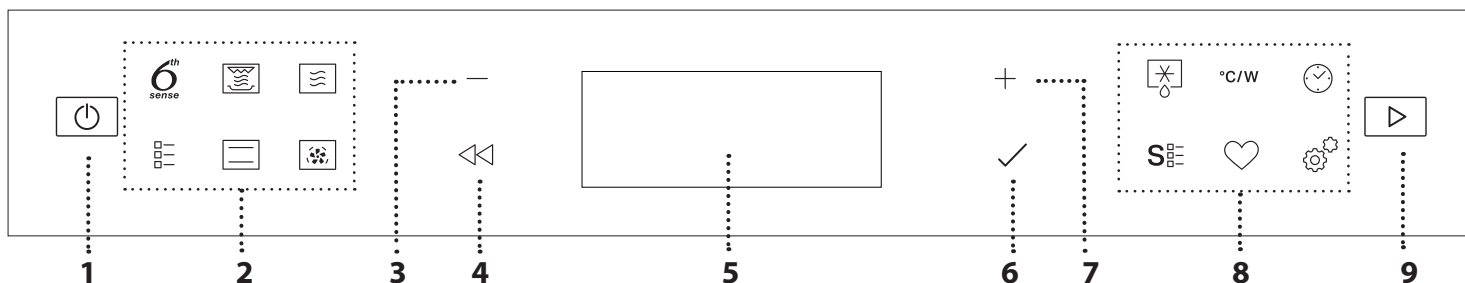

1. ON / OFF

Per accendere e spegnere il forno o arrestare un funzione attiva.

2. TASTI DI ACCESSO DIRETTO A MENU E FUNZIONI

Per accedere rapidamente alle funzioni e al menu.

3. TASTO DI NAVIGAZIONE MENO

Per scorrere i menu e ridurre le impostazioni o i valori delle funzioni.

4. INDIETRO

Per tornare alla schermata precedente. Durante la cottura, permette di modificare le impostazioni.

5. DISPLAY

Per confermare la selezione di una funzione o un valore impostato.

7. TASTO DI NAVIGAZIONE PIÙ

Per scorrere i menu e aumentare le impostazioni o i valori delle funzioni.

8. TASTI DI ACCESSO DIRETTO A OPZIONI E FUNZIONI

Per impostare rapidamente le funzioni, le impostazioni e i preferiti.

9. AVVIO

Per avviare una funzione utilizzando le impostazioni specificate o quelle di base.

ACCESSORI

Prima di acquistare altri accessori disponibili sul mercato, assicurarsi che siano resistenti al calore e adatti alla cottura a vapore.

Assicurarsi che vi sia uno spazio di almeno 30 millimetri tra il bordo superiore di qualsiasi

contenitore e le pareti della cavità per consentire sufficiente afflusso di vapore.

Gli accessori durante la funzione microonde possono subire un aumento di temperatura. Si raccomanda di utilizzare una protezione per maneggiare gli accessori al termine del ciclo

GRIGLIA

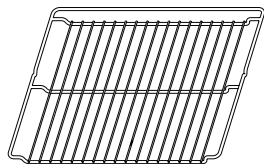

La griglia metallica è adatta a tutte le modalità di cottura, anche a quella a microonde. Quando si utilizza il microonde, posizionare la griglia metallica sempre al livello 1 (quello inferiore). È possibile disporre gli alimenti direttamente sulla griglia oppure usarla come sostegno per teglie, stampi o altri recipienti di cottura resistenti al calore del forno e alle microonde.

TEGLIA

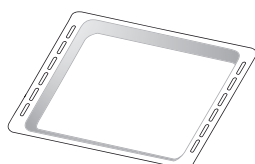

La teglia è adatta a tutte le modalità di cottura, ad eccezione delle funzioni "Microwave" (Microonde). Può essere utilizzata per cucinare tutti i tipi di alimenti senza contenitore. Utilizzarla per raccogliere i succhi di cottura, posizionandola sotto la griglia metallica.

PIATTO CRISP

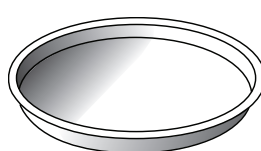

Da utilizzare solo con le funzioni designate. Il piatto Crisp deve essere sempre appoggiato al centro della griglia e può essere preriscaldato a vuoto, utilizzando solo la speciale funzione dedicata. Disporre gli alimenti direttamente sul piatto Crisp. Per una maggiore stabilità, posizionare i piedini in silicone tra le barre della griglia metallica.

IMPUGNATURA PER PIATTO CRISP

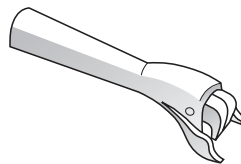

Utile per rimuovere il piatto Crisp caldo dal forno.

VAPORIERA* (SOLO IN ALCUNI MODELLI)

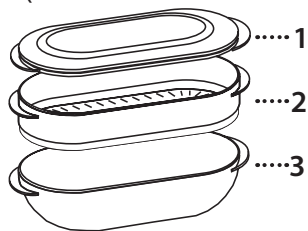

Per cuocere a vapore alimenti come pesce o verdure, appoggiarli sul cestello (2) e versare acqua potabile (100 ml) sul fondo della vaporiera (3) per ottenere una corretta quantità di vapore. Per lessare alimenti come patate, pasta, riso o cereali, disporli direttamente sul fondo della vaporiera (non è necessario il cestello) aggiungendo una quantità proporzionata di acqua potabile. Per ottenere un risultato ottimale si consiglia di chiudere la vaporiera con l'apposito coperchio (1). Appoggiare sempre la vaporiera sulla griglia metallica al livello 1 e usarla esclusivamente con le funzioni di cottura dedicate o con le microonde.

Il numero di accessori può variare a seconda del modello acquistato.

*È possibile acquistare separatamente altri accessori presso il Servizio Assistenza Tecnica.

INSERIRE LA GRIGLIA E GLI ALTRI ACCESSORI

Inserire la griglia tenendola leggermente inclinata verso l'alto, appoggiando dapprima il lato posteriore rialzato (orientato verso l'alto) sul livello desiderato.

In seguito, farla scivolare orizzontalmente sulle guide fino a fine corsa.

Gli altri accessori, per esempio la teglia, vanno inseriti orizzontalmente facendoli scivolare sulle guide. Spingere gli accessori fino in fondo, prestando attenzione a che non tocchino la porta dell'apparecchio.

SMONTAGGIO E RIMONTAGGIO DEI RIPIANI A SCALETTA

Su entrambi i lati della cavità del forno sono presenti due guide a scaletta, ancorati a due supporti a forma di bottone. Le guide a scaletta sono rimovibili per rendere più comoda la pulizia.

1. Per rimuovere le guide a scaletta, afferrare saldamente la parte esterna della guida e tirarla verso l'alto per estrarla dal supporto frontale mentre si ruota sul supporto posteriore, quindi sfilare l'intera parte dalla cavità.
2. Per riposizionare le guide a scaletta, far scorrere la parte posteriore sul supporto posteriore. Quindi, una volta ancorato, spingere il gruppo verso il basso fino a inserire le guide a scaletta nel supporto frontale.

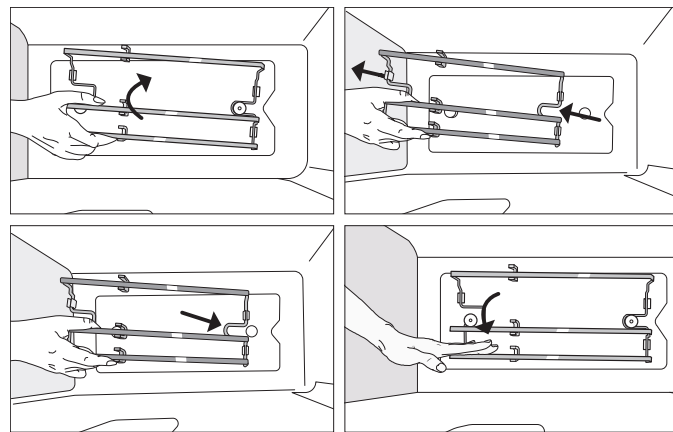

PRIMO UTILIZZO

1. SELEZIONE DELLA LINGUA

Alla prima accensione, è necessario impostare lingua e ora: Sul display compare "English".

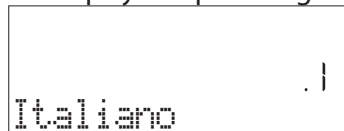

Premere + o - per scorrere tra le lingue disponibili e selezionare quella desiderata.

Premere ✓ per confermare la selezione.

Note: la lingua potrà essere cambiata successivamente selezionando "LINGUA" nel menu "IMPOSTAZIONI", accessibile premendo ⚙️.

2. IMPOSTARE L'ORA

Dopo aver selezionato la lingua, sarà necessario impostare l'ora corrente: sul display lampeggiano le due cifre relative all'ora.



Premere + o - per impostare l'ora corrente e premere ✓ : sul display lampeggiano le due cifre relative ai minuti.

Premere + o - per impostare i minuti e premere ✓ per confermare.

Note: dopo una prolungata interruzione di corrente potrebbe essere necessario impostare nuovamente l'ora. Selezionare "OROLOGIO" nel menu "IMPOSTAZIONI", accessibile premendo ⚙️.

FUNZIONI

6th SENSE FUNZIONI 6th SENSE

Con le funzioni 6th Sense, è sufficiente selezionare il tipo e il peso o la quantità degli alimenti per ottenere i migliori risultati. Il forno calcolerà automaticamente le impostazioni ottimali e continuerà a modificarle man mano che la cottura procede.

Per utilizzare al meglio questa funzione si raccomanda di seguire le indicazioni della tabella di cottura.

A causa della variabilità degli alimenti, la durata della cottura è impostata su un grado medio. Si consiglia sempre di controllare il grado di cottura interno degli alimenti e, nel caso, di prolungare il tempo di cottura per ottenere la giusta cottura.

Alcuni cicli automatici offrono la possibilità di impostare in anticipo un livello di cottura inferiore o superiore a quello predefinito (vedere il paragrafo Densità nella sezione Uso quotidiano).

3. IMPOSTAZIONE DEL CONSUMO ELETTRICO

il forno è programmato per assorbire una potenza elettrica compatibile con una rete domestica di capacità superiore a 3 kW (16 A): nel caso si disponga di una potenza inferiore, è necessario diminuire il valore (13A). Selezionare POTENZA nel menu IMPOSTAZIONI, accessibile premendo ⚙️, e selezionare l'impostazione di potenza desiderata.



4. RISCALDAMENTO DEL FORNO

Un nuovo forno può rilasciare degli odori dovuti alla lavorazione di fabbrica: questo è normale. Prima di cucinare gli alimenti è dunque raccomandato di riscaldare a vuoto il forno per rimuovere ogni odore. Rimuovere protezioni di cartone o pellicole trasparenti e togliere gli accessori dal forno. Scaldare il forno a 200 °C per circa un'ora utilizzando la funzione "Preriscaldamento rapido". Odori e fumo sono normali quando il forno viene utilizzato per le prime volte o quando è molto sporco. Seguire le istruzioni per impostare correttamente la funzione.

Note: si consiglia di arieggiare il locale dopo il primo utilizzo dell'apparecchio.

RISCALDAMENTO 6th SENSE

Per riscaldare cibi pronti, sia surgelati che a temperatura ambiente. Il forno calcolerà automaticamente i valori necessari per ottenere i migliori risultati possibili nel minor tempo. Disporre gli alimenti su un piatto piatto o un recipiente adatto al microonde e resistente al calore, direttamente sulla griglia metallica al livello 1.

Alimenti	Peso / Porzioni / Pezzi	Note
Piatto pronto	250 - 800 g	Estrarre gli alimenti dalla confezione rimuovendo le eventuali pellicole di alluminio. Al termine del processo di riscaldamento 1-2 minuti di tempo di attesa migliorano sempre il risultato.
Lasagne [surgelate]	400 g - 1,5 kg	Estrarre gli alimenti dalla confezione rimuovendo le eventuali pellicole di alluminio.
Zuppa	100 - 800 g	Riscaldare senza copertura in un unico contenitore.
Acqua	100 - 500 g	Riscaldare senza copertura in un unico contenitore.







SCIoglimento E AMMORBIDIMENTO 6th SENSE

Per sciogliere e ammorbidire gli alimenti. Il forno calcolerà automaticamente i valori necessari per ottenere i migliori risultati possibili nel minor tempo. Disporre gli alimenti su un piatto o un contenitore adatto al microonde e resistente al calore, direttamente sulla griglia metallica al livello 1.































Alimenti	Peso / Porzioni / Pezzi	Note
Ammorbidire il burro	100 - 500 g	Per ottenere risultati ottimali, posizionare il burro su un contenitore direttamente sulla griglia.
Ammorbidire il gelato	100 - 500 g	Se si mette il contenitore del gelato direttamente in forno, assicurarsi che il contenitore sia adatto al microonde.
Sciogliere il cioccolato	100 - 500 g	Per un risultato ottimale, tagliare il cioccolato a pezzi. Alla fine mescolare il cioccolato per completare il processo di scioglimento.
Sciogliere il formaggio	100 - 500 g	Per un risultato ottimale, tagliare il formaggio a pezzi. Alla fine mescolare il formaggio per completare il processo di scioglimento.

TABELLA DI COTTURA 6th SENSE































Indicata per cuocere diversi tipi di piatti e alimenti e ottenere risultati ottimali nel modo più semplice e veloce. Per utilizzare al meglio questa funzione si raccomanda di seguire le indicazioni della tabella di cottura.

Categoria	Alimenti	Peso / Porzioni / Pezzi	Note	Accessori
PASTA E CEREALI	Bollire la pasta	1 - 3 porzioni	Impostare il tempo di cottura consigliato per la pasta. Versare l'acqua salata e la pasta insieme nella parte inferiore della vaporiera e coprire. Considerare circa 100 g di pasta per ogni porzione. Utilizzare 400 g di acqua per ogni porzione di pasta.	 + 
	Lasagna	600 g - 2,0 kg	Preparare secondo la ricetta preferita. Coprire con salsa bechamel e cospargere di formaggio per ottenere una perfetta doratura.	 + 
	Riso	1 - 4 porzioni	Impostare il tempo di cottura consigliato per il riso. Versare l'acqua e il riso insieme sul fondo della vaporiera e coprire. Considerare circa 100 g di riso per ogni porzione. Utilizzare 300 g di acqua per ogni porzione di riso.	 + 

ACCESSORI							
	Griglia	Teglia resistente al calore su griglia	Leccarda / Teglia	Contenitore resistente al calore e adatto al MW	Fondo vaporiera e coperchio	Vaporiera intera	Piatto Crisp

Categoria	Alimenti	Peso / Porzioni / Pezzi	Note	Accessori
CARNE	Roast Beef	800 g - 1,7 kg	Spennellare con olio e cospargere di sale e pepe. Condire con aglio e aromi a piacere. A fine cottura, lasciar riposare per almeno 15 minuti prima di servire.	1  + 
	Polpette di hamburger	100 - 500 g	Ungere leggermente il piatto crisp prima di preriscaldarlo. Il piatto crisp deve essere preriscaldato prima di inserire gli alimenti. Il forno vi avviserà quando sarà il momento di inserire gli alimenti. Per ottenere risultati perfetti, durante la cottura vi verrà chiesto di girare gli alimenti.	1  + 
	Arrosto di maiale	800 g - 2,0 kg	Spennellare con olio e cospargere di sale e pepe. Condire con aglio e aromi a piacere. A fine cottura, lasciar riposare per almeno 15 minuti prima di servire.	1  + 
	Costine di maiale	400 g - 1,5 kg	Spennellare con olio e condire a piacere. Cospargere di sale e pepe. Distribuire uniformemente sul contenitore disponendo il lato con l'osso verso il basso.	1  + 
	Bacon	50 - 400 g	Il piatto crisp deve essere preriscaldato prima di inserire gli alimenti. Il forno vi avviserà quando sarà il momento di inserire gli alimenti. Distribuire uniformemente sul piatto crisp dopo il preriscaldamento. Per ottenere risultati perfetti, durante la cottura vi verrà chiesto di girare gli alimenti.	1  + 
	Salsicce & wurstel	200 g - 1,0 kg	Distribuire in modo uniforme sul piatto crisp. Punzecchiare le salsicce con una forchetta per evitare che l'involucro si laceri. Per ottenere risultati perfetti, durante la cottura vi verrà chiesto di girare gli alimenti.	1  + 
	Pollo arrosto	800 g - 2,5 kg	Spennellare con olio e condire a piacere. Cospargere di sale e pepe. Infornare con il petto verso l'alto.	1  + 
	Petto di pollame al vapore	100 - 500 g	Aggiungere circa 200 g di acqua nella parte inferiore della vaporiera e distribuire uniformemente gli alimenti nel cestello. Coprire.	1  + 
PESCE	Pollo fritto impanato	100 - 500 g	Spennellare con olio. Distribuire uniformemente sul piatto crisp.	1  + 
	Pesce intero arrosto	400 g - 1,5 kg	Spennellare con olio e condire a piacere.	1  + 
	Trancio di pesce arrosto	200 - 800 g	Spennellare con olio e condire a piacere.	1  + 
	Filetti di pesce al vapore	100 - 500 g	Aggiungere circa 200 g di acqua nella parte inferiore della vaporiera e distribuire uniformemente gli alimenti nel cestello. Coprire.	1  + 
	Fish & chips [surgelati]	1-3 porzioni	Distribuire uniformemente sul piatto crisp alternando i filetti di pesce e le patate. Considerare circa 100 g di pesce e 100 g di patate per ogni porzione.	1  + 
	Frutti di mare fritti [surgelati]	200-600 g	Distribuire uniformemente sul piatto crisp.	1  + 
Bastoncini di pesce [surgelati]	200-600 g	Distribuire uniformemente sul piatto crisp. Per ottenere risultati perfetti, durante la cottura vi verrà chiesto di girare gli alimenti.	1  + 	

ACCESSORI							
		Griglia	Teglia resistente al calore su griglia	Leccarda / Teglia	Contenitore resistente al calore e adatto al MW	Fondo vaporiera e coperchio	Vaporiera intera

Categoria	Alimenti	Peso / Porzioni / Pezzi	Note	Accessori
VERDURE	Patate arrosto	300 g - 1,0 kg	Tagliare a pezzi, condire con olio, sale e aromi. Distribuire uniformemente sul piatto crisp. Per ottenere risultati perfetti, durante la cottura vi verrà chiesto di mescolare gli alimenti.	1  + 
	Verdure ripiene	600 g - 2,0 kg	Scavare le verdure e preparare il ripieno con la polpa risultante, carne macinata e formaggio grattugiato. Condire a piacere con aglio, sale e aromi.	1  + 
	Patate al gratin	400 g - 1,5 kg	Affettare le patate e disporle in un recipiente largo. Condire con sale, pepe e panna. Cospargere di formaggio.	1  + 
	Verdure a radice a vapore	100 - 800 g	Aggiungere circa 200 g di acqua nella parte inferiore della vaporiera. Tagliare a pezzi e distribuire uniformemente gli alimenti nel cestello della vaporiera. Coprire.	1  + 
	Verdure morbide a vapore	100 - 800 g	Aggiungere circa 200 g di acqua nella parte inferiore della vaporiera. Tagliare a pezzi e distribuire uniformemente gli alimenti nel cestello della vaporiera. Coprire.	1  + 
	Verdure a vapore [surgelate]	100 - 800 g	Aggiungere circa 200 g di acqua nella parte inferiore della vaporiera e distribuire uniformemente gli alimenti nel cestello. Coprire.	1  + 
	Patatine fritte [surgelate]	200 - 600 g	Distribuire uniformemente sul piatto crisp.	1  + 
	Peperoni fritti	100 - 500 g	Tagliare a pezzi e condire con olio. Distribuire uniformemente sul piatto crisp.	1  + 
PRODOTTI DA FORNO SALATI	Pane per tramezzini	400 g - 1,0 kg	Preparare l'impasto con la ricetta preferita per ottenere un pane leggero. Disporlo in uno stampo e lasciarlo lievitare. Usare l'apposita funzione del forno.	1  + 
	Pizza	400 g - 1,2 kg	Preparare l'impasto per pizza secondo la propria ricetta preferita. Far lievitare usando l'apposita funzione del forno. Stendere la pasta su una teglia leggermente unta. Aggiungere il condimento che si preferisce.	2 
	Pizza [surgelata]	250 - 700 g	Estrarre gli alimenti dalla confezione rimuovendo le eventuali pellicole di alluminio.	1  + 
	Torta salata	800 g - 1,5 kg	Foderare uno stampo da crostata con un impasto per 8-10 porzioni e punzecchiarlo con una forchetta. Farcire l'impasto secondo la ricetta preferita.	1  + 
PRODOTTI DA FORNO DOLCI	Pan di spagna	400 g - 1,2 kg	Preparare un impasto per pan di Spagna senza grassi. Versare in una tortiera foderata e imburrata.	1  + 
	Muffin	1 teglia	Preparare un impasto per 16-18 pezzi secondo la ricetta preferita e distribuirlo nei pirottini. Distribuire uniformemente sulla teglia.	2 
	Biscotti	1 teglia	Preparare l'impasto con 500 g di farina, 200 g di burro salato, 200 g di zucchero e 2 uova. Aromatizzare con essenza di frutta. Lasciar raffreddare. Stendere l'impasto a uno spessore uniforme e tagliare con la forma preferita. Disporre i biscotti su una teglia.	2 
	Torta di mele	800 g - 1,5 kg	Foderare uno stampo con la base e cospargere di pangrattato per assorbire il succo rilasciato dalla frutta. Farcire con frutta fresca a pezzetti mescolata con zucchero e cannella. Stendere la pasta rimasta per formare la copertura, chiudere i bordi e spennellare con l'uovo.	1  + 
	Brownie	1 teglia	Preparare secondo la ricetta preferita. Stendere l'impasto sulla teglia precedentemente foderata con carta da forno.	1 

Categoria	Alimenti	Peso / Porzioni / Pezzi	Note	Accessori
UOVA & SNACK	Popcorn	90 - 100 g	Disporre sempre il sacchetto direttamente sulla griglia. Cuocere un solo sacchetto alla volta.	1
	Nugget di pollo [surgelati]	200 - 700 g	Distribuire uniformemente sul piatto crisp.	1 +
	Anelli di cipolla [surgelati]	100 - 500 g	Distribuire uniformemente sul piatto crisp.	1 +
	Uova strapazzate	2 - 10 pezzi	Preparare secondo la ricetta preferita in un unico recipiente.	1 +

ACCESSORI							
	Griglia	Teglia resistente al calore su griglia	Leccarda / Teglia	Contenitore resistente al calore e adatto al MW	Fondo vaporiera e coperchio	Vaporiera intera	Piatto Crisp



MENU CRISP

CRISP

Per ottenere una doratura perfetta sia sulla superficie superiore che su quella inferiore del cibo. Questa funzione deve essere usata solo con lo speciale piatto Crisp.

Accessori necessari: griglia metallica al livello 1, piatto Crisp, maniglia per il piatto Crisp.

ALIMENTO	DURATA (min)
Torte lievitate	10 - 12
Hamburger*	9 - 15

* Ruotare il cibo a metà cottura

CRISP FRY: alimenti freschi e surgelati

Questa funzione sana ed esclusiva unisce la qualità della funzione Crisp con le proprietà della circolazione d'aria tiepida. Il risultato è una frittura croccante e saporita, ottenuta con una quantità d'olio sensibilmente inferiore rispetto a quella richiesta con i metodi di cottura tradizionali o, in alcune ricette, addirittura senza olio. Per ottenere i migliori risultati con gli alimenti freschi, spennellare o condire con una piccola quantità di olio. Cuocere direttamente i cibi surgelati senza aggiungere olio.

Accessori necessari: griglia metallica al livello 1, piatto Crisp, maniglia per il piatto Crisp.



MICROONDE

Utilizzare la funzione microonde solo con alimenti o bevande all'interno, per preservare la corretta funzionalità del prodotto.

Accessori necessari: griglia metallica, contenitore adatto al microonde e resistente al calore.

POTENZA (W)	CONSIGLIATO PER
950	Riscaldamento rapido di bevande o altri alimenti ad alto contenuto di acqua. Se l'alimento contiene uova o panna, scegliere una potenza inferiore.
750	Cottura di verdure.
600	Cottura di carne, pesce e piatti che non possono essere mescolati.
500	Cottura di sughi di carne, salse con formaggio o uova. Finitura di sformati di carne o paste al forno..
350	Cotture lente e delicate. Per fondere burro o cioccolato.
160	Scongelare alimenti surgelati o ammorbidire burro e formaggi.

POTENZA (W)	CONSIGLIATO PER
90	Per ammorbidire i gelati.

AZIONE	ALIMENTO	POTENZA (W)	DURATA (min)
Riscaldamento	2 tazze	950	1 - 2
Cottura	Pan di spagna	750	5 - 6
Cottura	Crema all'uovo	500	10 - 12
Cottura	Polpettone	600	15 - 25

MENU ALTRE FUNZIONI

FUNZIONI TRADIZIONALI

PRERISCALDAMENTO VELOCE

Per preriscaldare rapidamente il forno prima di un ciclo di cottura. Attendere il termine della funzione prima di inserire gli alimenti nel forno. Alla fine del preriscaldamento, il forno selezionerà automaticamente la funzione "Termoventilato".

Accessori necessari: griglia metallica con una teglia/leccarda

GRILL

Per dorare, grigliare o gratinare le pietanze. Si consiglia di girare gli alimenti durante la cottura.

Accessori consigliati: Griglia

ALIMENTO	LIVELLO GRILL	DURATA (min)
Pane tostato	Alto	5 - 6

TURBO GRILL

Permette di ottenere risultati perfetti combinando l'azione del grill e del forno ventilato. Si consiglia di girare gli alimenti durante la cottura.

Accessori consigliati: Griglia

VENTILATO

Per cucinare la carne, cuocere torte e crostate con ripieno su un solo ripiano. Per ottenere risultati ottimali, questa funzione prevede una fase di preriscaldamento: attendere la fine del preriscaldamento per inserire gli alimenti.

Accessori necessari: griglia metallica con una teglia/leccarda

FUNZIONI COMBinate MICROONDE

GRILL + MICROONDE

Per cuocere e gratinare rapidamente le pietanze combinando le microonde con il grill.

Accessori necessari: griglia metallica al livello 1, contenitore adatto al microonde e resistente al calore.

TURBO GRILL + MICROONDE

Indicata per cuocere e dorare velocemente gli alimenti combinando l'azione delle microonde, del grill e del forno ventilato.

Accessori necessari: griglia metallica al livello 1, contenitore adatto al microonde e resistente al calore.

ALIMENTO	POTENZA (W)	LIVELLO GRILL	DURATA (min)
Pollo arrosto	350	Medio	20 - 30

* Ruotare il cibo a metà cottura

STATICO + MICROONDE

Permette di preparare le pietanze più velocemente combinando la cottura statica con le microonde.

Accessori necessari: griglia metallica al livello 1, contenitore adatto al microonde e resistente al calore.

TERMOVENTILATO + MICR

Per cuocere qualsiasi tipo di pietanza su un solo ripiano combinando solo circolazione dell'aria calda e microonde.

Accessori necessari: griglia metallica al livello 1, contenitore adatto al microonde e resistente al calore.

COTTURA VENTILATA + MICROONDE

Permette di cuocere velocemente qualsiasi pietanza con farcitura liquida combinando l'azione delle microonde, il riscaldamento statico e la funzione ventilata.

Accessori necessari: griglia metallica al livello 1, contenitore adatto al microonde e resistente al calore.

STATICO

Per cuocere e dorare perfettamente sia sopra sia sotto qualsiasi tipo di pietanza su un solo ripiano. Per ottenere risultati ottimali, questa funzione prevede una fase di preriscaldamento: attendere la fine del preriscaldamento per inserire gli alimenti.

Accessori necessari: teglia o griglia metallica e contenitore resistente al calore.

ALIMENTO	TEMP. (°C)	DURATA (min)
Cupcake/Smallcake	160	20 - 25
Biscotti	165	15 - 20

TERMOVENTILATO

Per la cottura di dolci e carni con circolazione di aria calda. Per ottenere risultati ottimali, questa funzione prevede una fase di preriscaldamento: attendere la fine del preriscaldamento per inserire gli alimenti. È possibile utilizzarlo per cuocere contemporaneamente su più ripiani (massimo tre) alimenti diversi che richiedono la medesima temperatura di cottura. Questa funzione permette di eseguire la cottura senza trasmissione di odori da un alimento all'altro.

Accessori necessari: teglia o griglia metallica e contenitore resistente al calore.

SCONGELAMENTO 6TH SENSE

Per scongelare rapidamente diversi tipi di alimenti. Per ottenere risultati ottimali, collocare sempre gli alimenti in un contenitore direttamente sulla griglia metallica, ad eccezione nel caso dello scongelamento del pane con Crisp. Al termine, lasciare riposare gli alimenti per 5 minuti.

SCONGELAMENTO PANE CON CRISP

Questa esclusiva funzione Whirlpool è studiata in modo specifico per lo scongelamento del pane. L'unione tra la funzione di scongelamento e la tecnologia Crisp consente di ottenere un pane freschissimo, come appena sfornato. Questa funzione è ideale per scongelare velocemente panini, baguette e croissant surgelati. Il piatto Crisp deve essere utilizzato in combinazione con questa funzione, posizionandolo direttamente sulla griglia metallica.

ALIMENTO	PESO
Scongellamento programmato	-
Carne	100 g - 2,0 kg
Pollame	100 g - 3,0 kg
Pesce	100 g - 2,0 kg
Scongellamento pane con crisp	50 - 800 g

S FUNZIONI SPECIALI

MANTENIMENTO IN CALDO

Per mantenere caldi e croccanti cibi appena cotti, come carne, frittura o torte.

LIEVITAZIONE

Per ottenere una lievitazione ottimale di impasti dolci o salati. Allo scopo di preservare la qualità della lievitazione, non attivare la funzione se il forno è ancora caldo dopo un ciclo di cottura.

Accessori necessari: griglia metallica e contenitore resistente al calore.

YOGURT

Per la preparazione dello yogurt.

Accessori necessari: griglia metallica e contenitore resistente al calore.

DISIDRATAZIONE

Per disidratare frutta e verdura. Tagliare a fette sottili e posizionare direttamente sulla griglia.

Accessori necessari: Griglia

MAXI-COOKING

Per cuocere tagli di carne di grosse dimensioni (superiori ai 2,5 kg). Si suggerisce di girare la carne durante la cottura per ottenere una doratura omogenea su entrambi i lati. È preferibile irrorarla di tanto in tanto con il fondo di cottura per evitare che si asciughi eccessivamente.

Accessori necessari: teglia al livello 2.

CICLO ECO

Per cuocere arrostiti ripieni e filetti di carne in pezzi su un solo ripiano. In questa funzione ECO la luce rimane spenta durante la cottura. Per utilizzare il ciclo ECO e ottimizzare quindi i consumi energetici, la porta forno non deve essere aperta fino a completamento della cottura del cibo.

Accessori necessari: griglia metallica con una teglia/leccarda.

HYDRO SELF CLEAN

L'azione del vapore rilasciato durante questo speciale ciclo di pulizia a bassa temperatura permette di rimuovere facilmente sporco e residui di cibo. Versare 200 ml di acqua potabile sul fondo del forno, attivando la funzione a forno freddo.

COOK 3

Per cucinare contemporaneamente alimenti diversi che richiedono la stessa temperatura di cottura su tre livelli senza mescolare sapori e odori.

Questa funzione può essere utilizzata per cucinare biscotti, crostate, pizze surgelate e per preparare pasti completi. Il forno deve essere preriscaldato.

BISCOTTI

Utilizzare questa funzione per cuocere tre teglie di biscotti di pasta frolla simili per massimizzare i risultati. La funzione comprende un preriscaldamento. Estrarre le tre teglie dal forno contemporaneamente.

CROSTATATA

Utilizzare questa funzione per cuocere tre teglie di crostate simili per massimizzare i risultati. La funzione comprende un preriscaldamento. Estrarre le tre teglie dal forno contemporaneamente.

PIZZA (surgelata)

Utilizzare questa funzione per cuocere tre teglie di pizze surgelate simili per massimizzare i risultati. La funzione comprende un preriscaldamento. Estrarre le tre teglie dal forno contemporaneamente.

COOK 3 MENU 1

Questo ciclo è progettato per cucinare un pasto completo a base di carne e un dessert. Il forno deve essere preriscaldato.

Esempio di pasto completo Preparare una crostata di frutta secondo le proprie preferenze in una teglia rotonda da collocare sulla griglia al livello 3. Preparare una lasagna secondo le proprie preferenze (1,5-2 kg) in una teglia da posizionare sulla griglia sul livello due. Preparare 6-10 cosce di pollo con patate tagliate a cubetti (500-800 g) direttamente nella teglia da posizionare al livello 1. Dopo il preriscaldamento, cuocere tutti i piatti contemporaneamente. Dopo 50-60 minuti togliere la crostata, dopo 60-70 minuti le lasagne, dopo 80-90 minuti il pollo con le patate.

COOK 3 MENU 2

Questo ciclo è progettato per cucinare un pasto a base di pesce o vegetariano e un dessert. Il forno deve essere preriscaldato.

Esempio di pasto completo

Preparare una crostata di frutta secondo le proprie preferenze in una teglia rotonda da collocare sulla griglia

USO QUOTIDIANO

1. SELEZIONARE UNA FUNZIONE

Premere  per accendere il forno: il display mostrerà l'ultima funzione utilizzata o il menu principale.

Per selezionare una funzione è possibile premere l'icona corrispondente (per le funzioni principali) oppure scegliere la voce desiderata da un menu. Per selezionare una funzione da un menu, premere $+ \text{ o } -$ per selezionare la voce desiderata, quindi premere \checkmark per confermare.

Note: dopo avere selezionato una funzione, il display consiglia il livello più adatto per quella funzione.

2. IMPOSTARE LA FUNZIONE

Dopo avere selezionato la funzione desiderata è possibile modificarne le impostazioni. Il display mostra in sequenza le impostazioni che è possibile modificare. Premendo \leftarrow è possibile modificare nuovamente l'impostazione precedente.

TEMPERATURA / POTENZA

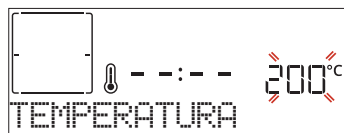

Quando il valore lampeggia sul display, premere $+ \text{ o } -$ per regolarlo, quindi premere \checkmark per confermare e procedere con le impostazioni seguenti (per i valori che è possibile modificare).

La stessa procedura può essere utilizzata per regolare la potenza delle microonde o il livello del grill.

Sono disponibili tre livelli di potenza per il grill: 3 (alto), 2 (medio), 1 (basso).



al livello 3. Preparare le lasagne al pesto o i cannelloni secondo le proprie preferenze (1,5-2 kg) in una teglia di metallo o pirex da posizionare sulla griglia al livello 2. Preparare i filetti di pesce al cartoccio (700-900 g) con le verdure a fette (600-900 g) direttamente nella teglia da posizionare al livello 1. Dopo il preriscaldamento, cuocere tutti i piatti contemporaneamente. Dopo 45-55 minuti togliere la crostata, dopo 55-65 minuti le lasagne, dopo 60-70 minuti il pesce con le verdure.

ALTRE FUNZIONI



CONTA MINUTI

Per impostare il timer senza attivare una funzione.



PREFERITI

Per richiamare la lista delle 9 funzioni preferite.



IMPOSTAZIONI

Per regolare le impostazioni del forno.

Attivando la modalità "ECO", la luminosità del display si riduce e la luce si spegne dopo 1 minuto per risparmiare energia.

Se la modalità "DEMO" è impostata su "On", tutti i comandi sono operativi e i menu sono disponibili ma il forno non viene riscaldato. Per disattivare questa modalità, accedere a "DEMO" dal menu "IMPOSTAZIONI" e scegliere "Off".

Selezionando "RESET", l'apparecchio si spegne e vengono ripristinate le impostazioni della prima accensione. Tutte le impostazioni successive vengono cancellate.

Note: una volta attivata la funzione, sarà possibile modificare la temperatura usando $+ \text{ o } -$.

Nelle funzioni combinate, la potenza delle microonde viene ridotta a un massimo di 500 W.

DURATA

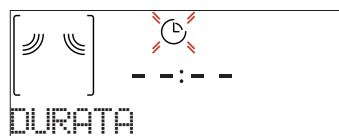

Quando l'icona  lampeggia sul display, premere $+ \text{ o } -$ per impostare il tempo di cottura desiderato, quindi premere \checkmark per confermare.

Note: durante la cottura, premendo  è possibile regolare il tempo impostato: premere $+ \text{ o } -$ per modificare il valore, quindi premere \checkmark per confermare.

Nelle funzioni che non utilizzano le microonde è possibile non impostare la durata e gestire manualmente il tempo di cottura: Premere \checkmark o  per confermare e avviare la funzione. Selezionando questa modalità non è possibile programmare un avvio ritardato.

ORA DI FINE (AVVIO RITARDATO)

Nelle funzioni che non attivano le microonde, come le modalità "Statico" o "Termoventilato", una volta impostato il tempo di cottura è possibile posticipare l'avvio della funzione programmando l'ora di fine. Nelle funzioni a microonde, l'ora di fine equivale alla durata. Il display mostra l'ora di fine mentre l'icona  lampeggia.



Premere $+ \text{ o } -$ per impostare l'ora di fine cottura

desiderata, quindi premere \checkmark per confermare e attivare la funzione. Posizionare gli alimenti nel forno e chiudere la porta: la funzione si avvierà automaticamente dopo un periodo di tempo calcolato per terminare la cottura all'orario impostato.

Note: La programmazione dell'avvio ritardato di una cottura disattiva la fase di preriscaldamento del forno: la temperatura desiderata sarà raggiunta gradualmente, perciò i tempi di cottura saranno leggermente più lunghi rispetto a quanto indicato nella tabella di cottura. Durante il tempo di attesa, è possibile premere $+ \circ -$ per regolare l'ora di fine programmata oppure premere \ll per modificare altre impostazioni. Premendo \odot è possibile alternare la visualizzazione tra l'ora di fine cottura e la durata.

3. 6th SENSE

Queste funzioni selezionano automaticamente la modalità, la temperatura e la durata di cottura più adatte per ottenere risultati ottimali.

Alla richiesta, sarà sufficiente indicare le caratteristiche degli alimenti per ottenere un risultato ottimale.

PESO / PORZIONI / INFORNATA / PEZZI



Per impostare questa funzione correttamente, seguire le indicazioni che compaiono sul display, impostare i valori desiderati premendo $+ \circ -$, quindi premere \checkmark per confermare.

GRADO DI COTTURA

In alcune funzioni 6th Sense è possibile regolare il grado di cottura.



Alla richiesta, premere $+ \circ -$ per selezionare il livello desiderato tra la cottura al sangue (-1) e un risultato ben cotto (+1). premere \checkmark o \triangleright per confermare e avviare la funzione.

4. AVVIARE LA FUNZIONE

Dopo avere confermato i valori predefiniti o avere applicato le impostazioni preferite, premere \triangleright per attivare la funzione prescelta.

Se è stato impostato un avvio ritardato, è possibile premere \triangleright per annullare il ritardo e avviare subito la funzione.

Note: la funzione avviata può essere interrotta in qualsiasi momento premendo \odot .

Se il forno è caldo e la funzione prevede una determinata temperatura massima, sul display compare un messaggio corrispondente. Premere \ll per tornare alla schermata precedente e scegliere un'altra funzione, oppure attendere il completo raffreddamento del forno.

JET START

A forno spento, premere \triangleright per avviare la cottura con la funzione a microonde impostata alla potenza massima (950 W) per 30 secondi.

5. PRERISCALDAMENTO

In alcune funzioni, è prevista una fase di preriscaldamento del forno: una volta avviata la funzione, il display segnala che si è attivata la fase di preriscaldamento.



Al termine di questa fase, un segnale acustico e il display indicheranno che il forno ha raggiunto la temperatura impostata e comparirà la richiesta di introdurre gli alimenti. A questo punto aprire la porta, infornare gli alimenti, chiudere la porta e avviare la cottura premendo \checkmark o \triangleright .

Note: inserire gli alimenti nel forno prima della fine del preriscaldamento può compromettere i risultati di cottura. Aprendo la porta durante la fase di preriscaldamento, questa si interrompe temporaneamente.

Il tempo di cottura non comprende la fase di preriscaldamento. La temperatura finale del forno può essere modificata usando $+ \circ -$.

6. METTERE IN PAUSA LA COTTURA / AGGIUNGERE O GIRARE GLI ALIMENTI

PAUSA

Aprendo la porta, le resistenze vengono disattivate e la cottura viene temporaneamente interrotta.

Per riprendere la cottura, chiudere lo sportello e premere \triangleright .

Note: durante le funzioni "6th Sense", aprire la porta solo se richiesto.

AGGIUNGERE O GIRARE GLI ALIMENTI

Alcune ricette 6th Sense Cottura richiedono di introdurre gli alimenti dopo la fase di preriscaldamento, o di aggiungere altri ingredienti per completare la cottura. In questi casi, sul display comparirà un messaggio con la richiesta di girare o mescolare gli alimenti durante la cottura.



Questa richiesta sarà segnalata da un segnale acustico e da un messaggio corrispondente sul display.

Aprire la porta, eseguire l'operazione indicata sul display, chiudere la porta e premere \triangleright per continuare la cottura.

Note: se compare la richiesta di girare gli alimenti ma l'operazione non viene eseguita entro 2 minuti, il forno riprende automaticamente la cottura. La richiesta di "AGG. ALIMENTO" viene mantenuta per 2 minuti: se l'azione corrispondente non viene eseguita, la funzione viene terminata.

Quando la cottura è quasi terminata, il forno chiede di controllare gli alimenti.

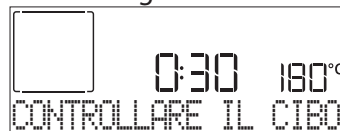

Questa richiesta sarà segnalata da un segnale acustico e da un messaggio corrispondente sul display. Controllare gli alimenti, chiudere la porta e premere \triangleright o \checkmark per continuare la cottura.

Note: premendo \triangleright è possibile ignorare le operazioni richieste. In ogni caso, una volta trascorso un certo tempo senza che l'operazione venga eseguita, il forno riprende automaticamente la cottura.

7. FINE COTTURA

Allo scadere del tempo programmato, un segnale acustico e il display indicheranno che la cottura è terminata.

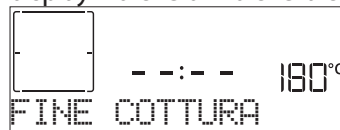

Premere \triangleright per continuare la cottura in modalità manuale (senza timer) o premere $+$ per prolungare il tempo di cottura impostando una nuova durata. In entrambi i casi, i parametri di cottura saranno mantenuti.

8. PREFERITI

Per una maggiore facilità d'uso, è possibile memorizzare fino a 20 funzioni preferite. Al termine della cottura, sul display compare un messaggio che propone di salvare la funzione nella lista dei preferiti con un numero da 1 a 20.

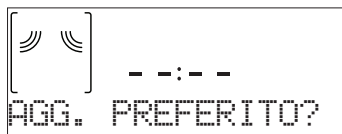

Se si desidera salvare la funzione tra i preferiti e memorizzare le impostazioni correnti per usi successivi premere ✓, oppure premere ⏪ per ignorare la richiesta. Dopo avere premuto ✓, premere + o - per selezionare il numero di posizione, quindi premere ✓ per confermare.

Note: se la memoria è piena o la posizione è già occupata, viene chiesto di confermare la sovrascrittura della funzione precedente.

Per richiamare successivamente le funzioni salvate premere ♥: il display mostrerà la lista delle funzioni preferite.



Premere + o - per selezionare la funzione, confermarla premendo ✓ e attivarla premendo ▶.

9. FUNZIONE HYDRO SELF CLEAN

Premere S e selezionare la funzione "Hydro Self Clean".

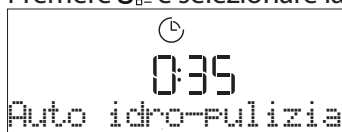

Premere ▶ per attivare la funzione: il display indicherà le operazioni richieste per ottenere una pulizia ottimale: seguire le indicazioni e quindi premere ✓. Una volta eseguite tutte le operazioni preliminari, alla richiesta del forno premere ▶ per attivare il ciclo di pulizia.

ATTENZIONE!

Osservare queste istruzioni quando si usa il microonde.

- Se il metallo entra in contatto con la parete del vano di cottura, si producono scintille che possono danneggiare l'apparecchio o distruggere il vetro interno della porta.
- I componenti metallici, ad esempio i cucchiaini contenuti nei bicchieri, devono rimanere a una distanza non inferiore a 2 cm dalle pareti del vano di cottura e dall'interno della porta. Gli accessori posizionati direttamente l'uno sull'altro generano scintille.
- Non combinare la griglia con la leccarda.
- Inserire gli accessori solo alle rispettive altezze. La leccarda universale o la teglia non sono adatte al solo funzionamento a microonde. Si potrebbero formare scintille che potrebbero danneggiare il vano di cottura.
- Utilizzare la griglia in dotazione come base di appoggio.

ciclo di pulizia, perché la fuoriuscita del vapore potrebbe avere un effetto negativo sul risultato finale.

A ciclo ultimato, il relativo messaggio di avviso lampeggia sul display. Lasciar raffreddare il forno, quindi pulire e asciugare le superfici interne con un panno o una spugna.

10. CONTA MINUTI

Quando il forno è spento, il display può essere utilizzato come contaminuti. Per attivare questa funzione, assicurarsi che il forno sia spento e premere ⌚: sul display lampeggerà l'icona ⌚.



Premere + o - per impostare il tempo desiderato, quindi premere ✓ per attivare il timer.

Un segnale acustico e il display avviseranno che il conto alla rovescia è terminato. Dopo avere attivato il conta minuti, è anche possibile selezionare e attivare una funzione. Premere ⌚ per accendere il forno, quindi selezionare la funzione desiderata. Una volta avviata la funzione, il timer continuerà autonomamente il conto alla rovescia senza interferire sulla funzione stessa. Durante questa fase non sarà possibile vedere il contaminuti (sarà visualizzata solo l'icona ⌚), ma il conto alla rovescia continuerà. Per tornare a visualizzare il contaminuti, premere ⌚ per interrompere la funzione correntemente attiva.

11. BLOCCO TASTI

Per bloccare i tasti, tenere premuto per almeno tre secondi. Per disattivare, ripetere la stessa procedura.

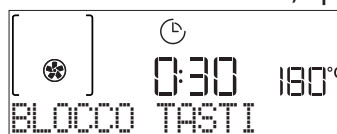

Note: questa funzione può essere attivata anche durante la cottura. Per ragioni di sicurezza, è possibile spegnere il forno in qualsiasi momento premendo ⌚.

Le vaschette di alluminio nell'apparecchio possono provocare scintille. L'apparecchio è danneggiato dalla formazione di scintille.

- Non utilizzare vaschette di alluminio nell'apparecchio.
- Il funzionamento dell'apparecchio senza alimenti all'interno del vano di cottura provoca un sovraccarico.
- Mai avviare il forno a microonde senza aver prima inserito gli alimenti. L'unica eccezione consentita è quella di un breve test per i piatti. Quando si preparano popcorn a microonde a una potenza troppo elevata, il pannello della porta potrebbe incrinarsi a causa del sovraccarico.
- Mai impostare la potenza del microonde ad un livello troppo alto.
- Utilizzare un massimo di 600 watt.
- Posizionare sempre il sacchetto di popcorn su un piatto di vetro.

CONSIGLI UTILI

CONSIGLI PER LA COTTURA A MICROONDE

Poiché le microonde penetrano negli alimenti solo fino a una certa profondità, è consigliabile distribuirli il più possibile in larghezza per esporre la massima superficie alle microonde.

I pezzi piccoli cuociono più velocemente di quelli grandi: per ottenere una cottura uniforme, tagliare gli alimenti in pezzetti di uguale grandezza.

La maggior parte degli alimenti continua a cuocere dopo che la cottura a microonde è terminata. Si raccomanda perciò di prevedere sempre qualche minuto di riposo al termine del ciclo di cottura.

Togliere i ferretti di chiusura dai sacchetti di plastica o di carta prima di introdurli nel forno per la cottura a microonde.

Forare o incidere le pellicole con una forchetta per liberare la pressione ed evitare scoppi dovuti all'accumulo di vapore durante la cottura.

LIQUIDI

I liquidi possono riscaldarsi oltre il punto di ebollizione senza che si formino bollicine visibili.

Questo può causare l'improvviso traboccamento di liquidi bollenti. Per questa ragione, si raccomanda di evitare i recipienti a collo stretto, di mescolare il liquido prima di introdurre il recipiente nel forno a microonde e di lasciarvi immerso un cucchiaino.

Dopo il riscaldamento, mescolare nuovamente prima di estrarre il recipiente dal microonde.

ALIMENTI SURGELATI

Per ottenere risultati ottimali, si raccomanda di far scongelare gli alimenti direttamente sulla griglia metallica. Se necessario, è possibile usare un recipiente di plastica leggera resistente alle microonde.

Gli alimenti lessati, gli stufati e i ragù di carne si scongelano meglio se vengono mescolati di tanto in tanto durante il processo. Separare gli alimenti quando iniziano a scongelarsi: le porzioni separate si scongelano più rapidamente.

ALIMENTI PER NEONATI

Quando si riscaldano alimenti o bevande per neonati nei biberon, oppure in contenitori per omogeneizzati, agitare e controllare sempre la temperatura prima di servire. Questo permette di ottenere una distribuzione più omogenea del calore e di evitare scottature.

Togliere il coperchio del recipiente e la tettarella del biberon prima di riscaldarli.

DOLCI E PANE

Per la cottura di dolci e pane si consiglia di usare la funzione "Termoventilato", mentre per le torte con farcitura liquida si consiglia la funzione "Ventilato".

In alternativa, per abbreviare i tempi di cottura è possibile selezionare "Ventilato + Micr.", impostando le microonde alla potenza massima di 160 W per mantenere gli alimenti morbidi e fragranti.

Con le funzioni "Termoventilato" e "Ventilato", utilizzare tortiere in metallo scuro e posizionarle sulla griglia in dotazione.

CARNE E PESCE

Per ottenere velocemente una doratura perfetta di carne e pesce mantenendoli teneri all'interno, si consiglia di utilizzare funzioni che combinano la cottura ventilata e l'azione delle microonde.

Per ottenere risultati ottimali si raccomanda di impostare la potenza delle microonde a 160 W.

PULIZIA E MANUTENZIONE

Assicurarsi che il forno si sia raffreddato prima di effettuare qualsiasi intervento di manutenzione o pulizia.

Non utilizzare apparecchi a vapore.
Indossare guanti protettivi.

Non usare pagliette metalliche, panni abrasivi e detersivi abrasivi o corrosivi che possano danneggiare le superfici.

Il forno deve essere scollegato dalla rete elettrica prima di effettuare qualsiasi tipo di manutenzione.

SUPERFICI ESTERNE

- Pulire le superfici con un panno in microfibra umido. Se molto sporche, aggiungere qualche goccia di detersivo con pH neutro. Asciugare con un panno.
- Non utilizzare detersivi corrosivi o abrasivi. Se inavvertitamente uno di questi prodotti dovesse venire a contatto con le superfici, pulire subito con un panno in microfibra umido.

SUPERFICI INTERNE

- Dopo ogni uso, lasciare raffreddare il forno e pulirlo preferibilmente quando è ancora tiepido per rimuovere incrostazioni e macchie dovute a residui di cibo; per asciugare la condensa dovuta alla cottura di alimenti con un elevato contenuto di acqua, usare a forno freddo un panno o una spugna.

- Attivare la funzione "Hydro Self Clean" per una pulizia ottimale delle superfici interne.
- Pulire i vetri della porta con detersivi liquidi specifici.

ACCESSORI

Mettere a bagno gli accessori con detersivo per piatti dopo l'uso, maneggiandoli con guanti da forno, se ancora caldi. I residui di cibo possono essere rimossi con una spazzola per piatti o con una spugna.

RISOLUZIONE DEI PROBLEMI

Problema	Possibile causa	Soluzione
Il display visualizza la lettera "F" seguita da un numero o da una lettera diversa da F4E1.	Errore forno.	Contattare il Call Center e indicare il numero che segue la lettera "F".
Il forno non si accende.	Interruzione di corrente elettrica. Disconnessione dalla rete principale.	Verificare che ci sia tensione in rete e che il forno sia collegato all'alimentazione elettrica. Spegner e riaccendere il forno e verificare se l'inconveniente persiste.
Il display visualizza un testo poco chiaro e sembra essere guasto.	Un'altra lingua impostata.	Contattare il Call Center
Il forno fa rumore anche se spento.	Ventola di raffreddamento attiva.	Aprire la porta o attendere il completo raffreddamento del forno.
Il forno non si riscalda.	Se la modalità "DEMO" è impostata su "On", tutti i comandi sono operativi e i menu sono disponibili ma il forno non viene riscaldato. Sul display appare la scritta "DEMO" ogni 60 secondi.	Accedere a "DEMO" dal menu "IMPOSTAZIONI" e scegliere "Off".

Per le linee guida, la documentazione standard e altre informazioni sui prodotti:

- Utilizzare il codice QR sul proprio apparecchio
- Visitare il sito web docs.whirlpool.eu/docs
- Oppure, **contattare il Servizio Assistenza Tecnica** (al numero di telefono riportato sul libretto di garanzia). Prima di contattare il Servizio Assistenza Clienti, prepararsi a fornire i codici riportati sulla targhetta matricola del prodotto.

®/TM/© 2024 Whirlpool. Prodotto su licenza.



Whirlpool



400020001434

**GRACIAS POR ADQUIRIR UN PRODUCTO WHIRLPOOL**

Para recibir una asistencia más completa, registre su producto en www.register10.eu

ESCANEE EL CÓDIGO QR DE SU APARATO PARA OBTENER MÁS INFORMACIÓN

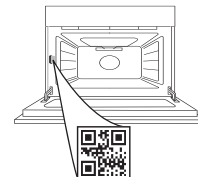

Antes de usar el aparato, lea atentamente las Instrucciones de seguridad.

DESCRIPCIÓN DEL PRODUCTO

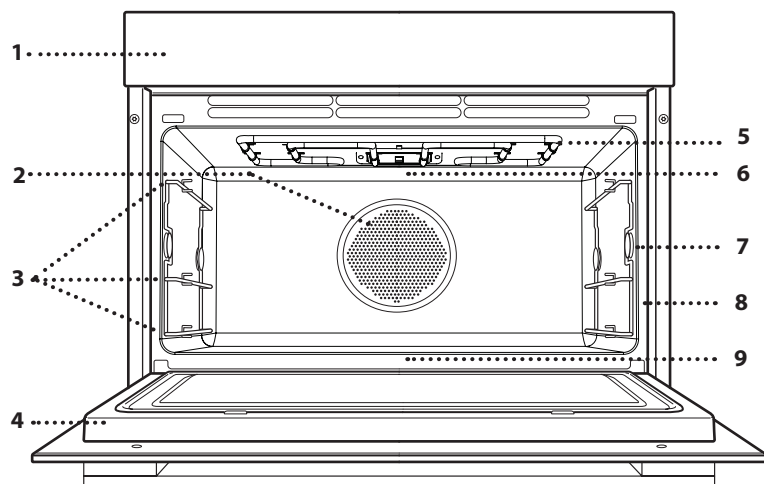

1. Panel de control
2. Cavidad del ventilador (no visible) y elemento circular de calentamiento (no visible)
3. Guías de bandeja (el nivel está indicado en la parte frontal del horno)
4. Puerta
5. Resistencia superior / grill
6. Lámpara
7. Punto de inserción de la sonda de carne (si la hay)
8. Placa de características (no debe retirarse)
9. Resistencia inferior (no visible)

DESCRIPCIÓN DEL PANEL DE CONTROL

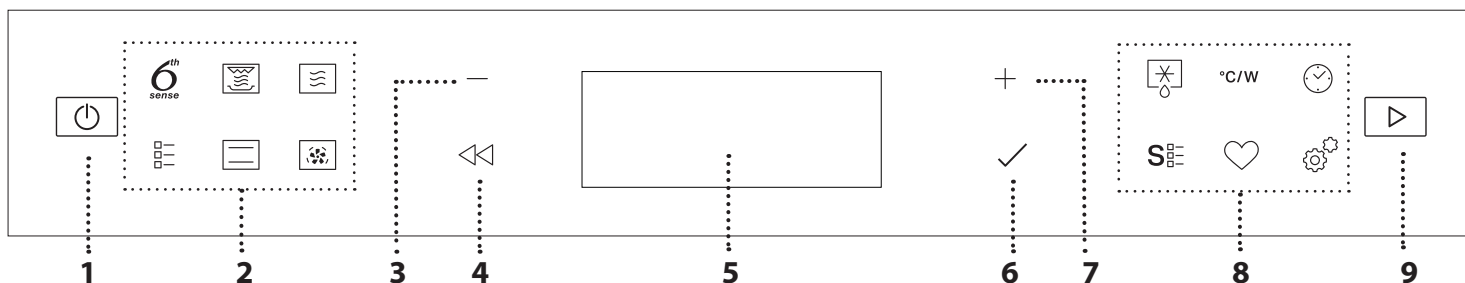
**1. ON / OFF**

Sirve para encender o apagar el horno, y para detener una función activa.

2. ACCESO DIRECTO AL MENÚ Y A LAS FUNCIONES

Sirve para obtener acceso rápido a las funciones y al menú.

3. BOTÓN DE NAVEGACIÓN MENOS

Sirve para desplazarse por un menú y reducir los ajustes o valores de una función.

4. ATRÁS

Sirve para volver a la pantalla anterior. Durante la cocción, permite cambiar los ajustes.

5. PANTALLA**6. CONFIRMAR**

Sirve para confirmar una función o un valor seleccionados.

7. BOTÓN DE NAVEGACIÓN MÁS

Sirve para desplazarse por un menú e incrementar los ajustes o valores de una función.

8. ACCESO DIRECTO A LAS OPCIONES/FUNCIONES

Sirve para obtener acceso rápido a las funciones, a los ajustes y a los favoritos.

9. INICIO

Para iniciar una función utilizando la configuración específica o básica.

ACCESORIOS

Antes de comprar otros accesorios disponibles en el mercado, asegúrese de que son resistentes al calor y adecuados para la cocción al vapor.

Asegúrese de que haya un espacio de al menos 30 mm entre la parte superior del recipiente y las

paredes del compartimento de cocción para que el vapor pueda fluir correctamente.

Los accesorios durante la función microondas pueden subir de temperatura. Se recomienda utilizar protección para manipular los accesorios al finalizar el proceso

REJILLA

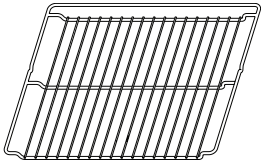

La balda de rejilla es adecuada para todos los modos de cocción, también en la cocción con microondas. Cuando utilice microondas, coloque la balda de rejilla siempre en el nivel 1 (el inferior). Puede colocar los alimentos directamente sobre la rejilla o usarla como soporte de bandejas pasteleras, cazuelas y otros recipientes de horno resistentes al calor y a los microondas.

BANDEJA DE HORNO

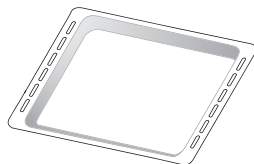

La bandeja de horno es apta para todos los modos de cocción excepto para las funciones «Microondas». Se puede utilizar para cocinar todo tipo de alimentos sin recipiente. Utilícelo para recoger los jugos de cocción, colocándolo debajo de la balda de rejilla.

BANDEJA CRISP

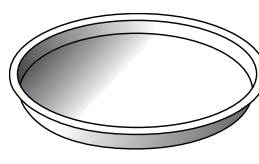

Utilizar solo con las funciones indicadas. La Bandeja Crisp debe colocarse siempre en el centro de la balda de rejilla y puede precalentarse cuando esté vacío, utilizando la función especial sólo para este fin. Coloque la comida directamente en la Bandeja Crisp. Coloque los pies de silicona entre las barras de la balda de hebilla para mayor estabilidad.

ASA DE LA BANDEJA CRISP

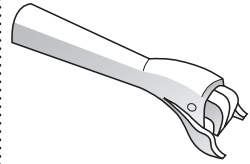

Muy práctica para sacar la bandeja Crisp caliente del horno.

VAPORERA*

(SOLO EN ALGUNOS MODELOS)

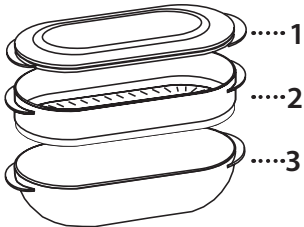

Para cocinar al vapor alimentos como pescados o verduras, colóquelos en el cesto (2) y ponga agua potable (100 ml) en el fondo de la vaporera (3) para crear la cantidad de vapor correcta. Para hervir alimentos como patatas, pasta, arroz o cereales, colóquelos directamente en el fondo de la vaporera (no es necesario el cesto) y añada la cantidad de agua adecuada a la cantidad de alimentos que esté cocinando.

Para obtener los mejores resultados, cubra la vaporera con la tapa (1) suministrada. Coloque siempre la vaporera en el estante de alambre del nivel 1 y utilícelo sólo con las funciones de cocción adecuadas, o con la función de microondas.

El número de accesorios puede variar de un modelo a otro.

*Se pueden adquirir otros accesorios por separado en el Servicio Postventa.

INTRODUCCIÓN DE LA PARRILLA Y OTROS ACCESORIOS

Introduzca la rejilla en el nivel que desee, manteniéndola ligeramente inclinada hacia arriba y apoyando primero la parte trasera elevada (orientada hacia arriba).

Luego desplácela horizontalmente por las guías hasta el tope.

Otros accesorios, como la bandeja pastelera, se deben introducir horizontalmente, dejando que se deslicen por las guías. Empuje los accesorios hasta el fondo, asegurándose de que no toquen la puerta del aparato.

CÓMO EXTRAER Y VOLVER A COLOCAR LAS GUÍAS DE BANDEJAS

A ambos lados de la cavidad del horno hay dos rejillas de bandejas ancladas sobre dos soportes en forma de botón. Las rejillas de bandeja son extraíbles para facilitar la limpieza.

1. Para retirar las rejillas de bandeja sujete firmemente la parte externa de la guía y tire de ella hacia arriba para extraerla del soporte frontal mientras gira sobre el soporte trasero, luego deslice toda la pieza fuera de la cavidad.
2. Para reponer los portaescaleras, deslice la parte trasera sobre el soporte trasero. A continuación, una vez anclado, empuje el conjunto hacia abajo hasta que el portaescaleras quede insertado en el soporte frontal.

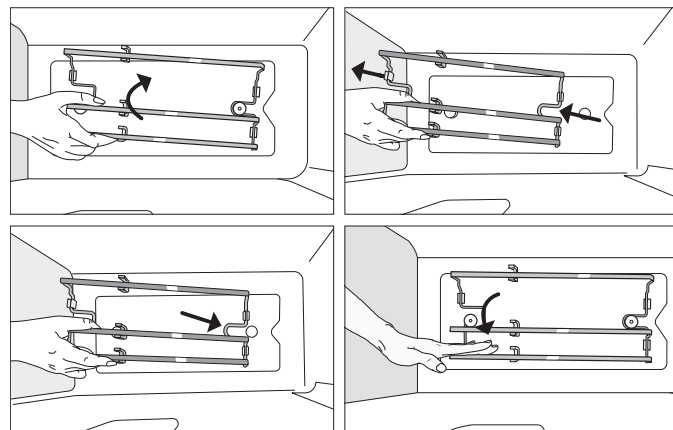

PRIMER USO

1. SELECCIONE EL IDIOMA

La primera vez que encienda el aparato, tendrá que seleccionar el idioma y ajustar la hora: La pantalla mostrará «Español».

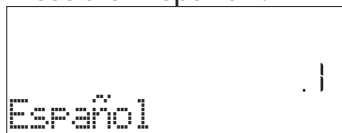

Pulse + o - para desplazarse por la lista de idiomas disponibles y seleccione el idioma que desee. Pulse ✓ para confirmar su selección.

Nota: El idioma puede cambiarse posteriormente seleccionando «IDIOMA» en el menú de «AJUSTES», que está disponible al pulsar ⚙.

2. CÓMO CONFIGURAR LA HORA

Después de seleccionar el idioma, tendrá que configurar la hora actual: En la pantalla parpadean las dos cifras de la hora.



Pulse + o - para establecer la hora actual y pulse ✓ : En la pantalla parpadean las dos cifras de los minutos. Pulse + o - para ajustar los minutos y pulse ✓ para confirmar.

Nota: Después de un corte de suministro prolongado, es posible que tenga que volver a configurar la hora. Seleccione «RELOJ» en el menú de «AJUSTES», que está disponible al pulsar ⚙.

FUNCIONES

6th SENSE FUNCIONES

Con las funciones 6th Sense, basta con seleccionar el tipo y el peso o la cantidad de los alimentos para obtener los mejores resultados. El horno calculará automáticamente los ajustes óptimos y seguirá modificándolos a medida que avance la cocción. Para sacar el máximo rendimiento a esta función, siga las indicaciones de la tabla de cocción correspondiente.

Debido a la variabilidad de los alimentos, la duración de la cocción se establece en un grado medio. Recomendamos siempre comprobar el punto de cocción interno de los alimentos y, en caso necesario, prolongar el tiempo de cocción para conseguir el punto de cocción adecuado.

Algunos ciclos automáticos ofrecen la posibilidad de programar previamente un nivel de cocción inferior o superior al predeterminado (véase el párrafo «Cocción» en la sección «Uso diario»).

3. CONFIGURACIÓN DEL CONSUMO DE POTENCIA

El horno está programado para consumir un nivel de potencia eléctrica compatible con el de una red doméstica que tenga una potencia superior a 3 kW (16 A): Si su hogar tiene menos potencia, deberá reducir este valor (13 A). Seleccione POTENCIA en el menú AJUSTES pulsando ⚙ y seleccione la potencia deseada.

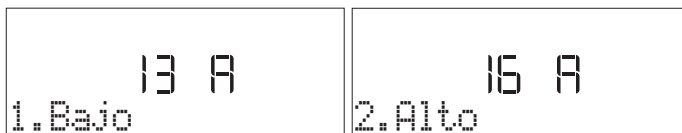

4. CALENTAR EL HORNO

Un horno nuevo puede liberar olores que se han quedado impregnados durante la fabricación: es completamente normal. Antes de empezar a cocinar, le recomendamos calentar el horno en vacío para eliminar cualquier olor. Quite todos los cartones de protección o el film transparente del horno y saque todos los accesorios de su interior. Caliente el horno a 200 °C durante aproximadamente una hora utilizando la función «Precalentar rápido». Los olores y el humo son normales cuando el horno se utiliza las primeras veces, o cuando está muy sucio. Siga las instrucciones para configurar la función correctamente.

Nota: Es aconsejable ventilar la habitación después de usar el aparato por primera vez.

RECALENTAR 6th SENSE

Sirve para recalentar alimentos precocinados que estén congelados o a temperatura ambiente. El horno calcula automáticamente la configuración requerida para obtener los mejores resultados en el menor tiempo posible. Coloque los alimentos en el microondas-plato o fuente seguros y resistentes al calor directamente en la balda de rejilla del nivel 1.

Alimentos	Peso/porciones/piezas	Nota
Comida preparada	250-800 g	Extráigalo del embalaje con cuidado de retirar todo el papel de aluminio. Al final del proceso de recalentamiento, los resultados siempre son mejores si se dejan reposar los alimentos 1 o 2 minutos.
Lasaña (congelada)	400 g - 1,5 kg	Extráigalo del embalaje con cuidado de retirar todo el papel de aluminio.
Sopa	100-800 g	Calentar sin tapar en un solo recipiente.
Agua	100-500 g	Calentar sin tapar en un solo recipiente.

FUNDIR Y ABLANDAR 6th SENSE

Para fundir y ablandar alimentos. El horno calcula automáticamente la configuración requerida para obtener los mejores resultados en el menor tiempo posible. Coloque los alimentos en un recipiente apto para microondas y resistente al calor directamente en la balda de rejilla del nivel 1.































Alimentos	Peso/porciones/piezas	Nota
Ablandar mantequilla	100-500 g	Coloque la mantequilla en un recipiente directamente sobre la balda de rejilla para obtener mejores resultados.
Ablandar helados	100-500 g	Si coloca el recipiente del helado directamente en el horno, asegúrese de que el recipiente es apto para microondas.
Ablandar chocolate	100-500 g	Corte el chocolate en piezas para mejores resultados. Al final remover el chocolate para completar el proceso de fusión.
Fundición de queso	100-500 g	Corte el queso en piezas para mejores resultados. Al final remover el queso para completar el proceso de fusión.

TABLA DE COCCIÓN 6th SENSE

Para cocinar varios tipos de platos y alimentos y obtener unos resultados óptimos de la forma más rápida y fácil posible. Para sacar el máximo rendimiento a esta función, siga las indicaciones de la tabla de cocción correspondiente.







Categoría	Alimentos	Peso/porciones/piezas	Nota	Accesorio
PASTA & CEREALES	Hervir pasta	1 - 3 porciones	Configure el tiempo recomendado para cocer la pasta. Añada el agua salada y la pasta todo junto en el fondo de la vaporera y cúbralo con la tapa de la vaporera. Considere unos 100 g de pasta para cada ración. Utilice 400 g de agua para cada porción de pasta.	
	Lasaña	600 g-2.0 kg	Prepare según su receta preferida. Cubra con salsa bechamel y añada queso rallado para conseguir un dorado perfecto.	
	Arroz	1- 4 porciones	Configure el tiempo recomendado para cocer el arroz. Añada agua y arroz a la base de la vaporera y cúbrala con la tapa. Considere unos 100 g de arroz para cada ración. Utilice 300 g de agua para cada porción de pasta.	

ACCESORIOS							
	Rejilla	Bandeja resistente al calor en balda de rejilla	Grasera / bandeja pastelera	Contenedor resistente al calor y al MW	Vapor de fondo y parte superior	Vaporera completa	Bandeja Crisp

Categoría	Alimentos	Peso/porciones/piezas	Nota	Accesorio
CARNE	Asado de carne de res	800 g-1,7 kg	Unte con aceite y añada sal y pimienta. Aderece con ajo y hierbas al gusto. Al final de la cocción, deje reposar al menos 15 minutos antes de trincharlo.	1  + 
	Hamburguesas	100-500 g	Engrase ligeramente la Bandeja Crisp antes de precalentarla. La Bandeja Crisp debe precalentarse antes de introducir los alimentos. El horno le avisará cuando sea el momento de introducir los alimentos. Para obtener resultados óptimos, se le pedirá que gire los alimentos durante la cocción.	1  + 
	Cerdo asado	800 g-2,0 kg	Unte con aceite y añada sal y pimienta. Aderece con ajo y hierbas al gusto. Al final de la cocción, deje reposar al menos 15 minutos antes de trincharlo.	1  + 
	Costillas de cerdo	400 g-1.5 kg	Unte con aceite y sazone al gusto. Sazone con sal y pimienta. Distribuya de manera uniforme en el recipiente con la parte del hueso hacia abajo.	1  + 
	Bacon	50-400 g	La Bandeja Crisp debe precalentarse antes de introducir los alimentos. El horno le avisará cuando sea el momento de introducir los alimentos. Distribuya de manera uniforme en la Bandeja Crisp después de precalentar. Para obtener resultados óptimos, se le pedirá que gire los alimentos durante la cocción.	1  + 
	Salchichas y wurstel	200 g-1.0 kg	Distribuya de manera uniforme en la Bandeja Crisp. Perfore las salchichas con un tenedor para evitar que reviente. Para obtener resultados óptimos, se le pedirá que gire los alimentos durante la cocción.	1  + 
	Pollo asado	800 g-2,5 kg	Unte con aceite y sazone al gusto. Sazone con sal y pimienta. Introdúzcalo en el horno con la pechuga hacia arriba.	1  + 
	Pechuga de ave al vapor	100-500 g	Añada unos 200g de agua en la base de la vaporera y distribuya uniformemente los alimentos en la cesta de cocción al vapor. Colocar la tapa.	1  + 
PESCADO	Pollo frito empanado	100-500 g	Unte con aceite. Distribuya de manera uniforme en la Bandeja Crisp.	1  + 
	Pescado entero asado	400 g-1.5 kg	Unte con aceite y sazone al gusto.	1  + 
	Filete de pescado asado	200-800 g	Unte con aceite y sazone al gusto.	1  + 
	Filetes de pescado al vapor	100-500 g	Añada unos 200g de agua en la base de la vaporera y distribuya uniformemente los alimentos en la cesta de cocción al vapor. Colocar la tapa.	1  + 
	Pescado y patatas (congelados)	1-3 porciones	Distribuya de manera uniforme en la Bandeja Crisp alternando los filetes de pescado y las patatas. Considere unos 100 g de pescado y 100 g de patatas fritas por cada ración.	1  + 
	Marisco frito [congelado]	200-600 g	Distribuya de manera uniforme en la Bandeja Crisp.	1  + 
Palitos de pescado [congelados]	200-600 g	Distribuya uniformemente en la Bandeja Crisp. Para obtener resultados perfectos, durante la cocción se le pedirá que gire los alimentos.	1  + 	

ACCESORIOS							
	Rejilla	Bandeja resistente al calor en balda de rejilla	Grasera / bandeja pastelera	Contenedor resistente al calor y al MW	Vapor de fondo y parte superior	Vaporera completa	Bandeja Crisp

Categoría	Alimentos	Peso/porciones/piezas	Nota	Accesorio
VERDURAS	Papas asadas	300 g-1,0 kg	Corte en trozos, sazone con aceite, sal y aromatice con hierbas. Distribuya de manera uniforme en la Bandeja Crisp. Para obtener resultados óptimos, se le pedirá que remueva los alimentos durante la cocción.	1
	Hortalizas rellenas	600 g-2.0 kg	Vacíe las verduras y rellénelas con una mezcla de la carne de las verduras, carne picada y queso rallado. Aderece con ajo, sal y hierbas al gusto.	1
	Papas gratinadas	400 g-1.5 kg	Córtelas en rodajas y colóquelas en un recipiente grande. Aderece con sal y pimienta y cúbralas con nata. Añada queso por encima.	1
	Verduras de raíz al vapor	100-800 g	Añada unos 200g de agua en la base de la vaporera. Corte en trozos y distribuya uniformemente los alimentos en la cesta de cocción al vapor. Colocar la tapa.	1
	Verduras blandas al vapor	100-800 g	Añada unos 200g de agua en la base de la vaporera. Corte en trozos y distribuya uniformemente los alimentos en la cesta de cocción al vapor. Colocar la tapa.	1
	Verduras al vapor [congeladas]	100-800 g	Añada unos 200g de agua en la base de la vaporera y distribuya uniformemente los alimentos en la cesta de cocción al vapor. Colocar la tapa.	1
	Patatas fritas [congeladas]	200-600 g	Distribuya de manera uniforme en la Bandeja Crisp.	1
	Pimientos fritos	100-500 g	Corte en trozos y sazone con aceite. Distribuya de manera uniforme en la Bandeja Crisp.	1
PASTAS SALADAS	Pan de sándwich	400 g.-1,0 kg	Prepare la masa según su receta favorita para elaborar un pan ligero. Colóquela en un recipiente para pan antes de que suba. Utilice la función de leudado especial del horno.	1
	Pizza	400 g-1,2 kg	Prepare la masa de pizza según su receta favorita. Déjela fermentar utilizando la función de leudado especial del horno. Extienda la masa en una bandeja pastelera ligeramente engrasada. Añada la guarnición que prefiera.	2
	Pizza [congelada]	250-700 g	Extráigalo del embalaje con cuidado de retirar todo el papel de aluminio.	1
	Tarta salada	800 g-1,5 kg	Forre un molde para unas 8-10 porciones con la masa y perfórela con un tenedor. Rellene la masa según su receta preferida.	1
PASTAS DULCES	Bizcocho	400 g-1,2 kg	Prepare una masa de bizcocho sin grasa. Vierta la mezcla en un molde forrado y engrasado.	1
	Muffins	1 Hornada	Prepare una masa para 16-18 piezas según su receta preferida y rellene los moldes de papel. Distribuya uniformemente en la bandeja de horno.	2
	Galletas	1 Hornada	Elabore una masa con 500 g de harina, 200 g de mantequilla salada, 200 g de azúcar y 2 huevos. Condimente con esencia de frutas. Deje enfriar. Estire la masa de manera uniforme y dele la forma que prefiera. Coloque las galletas en una bandeja de horno.	2
	Tarta de manzana	800 g-1,5 kg	Forre un molde con la masa y espolvoree pan rallado en el fondo para absorber el jugo de la fruta. Rellene con fruta fresca troceada y mezclada con azúcar y canela. Extienda los trozos de masa para hacer una tapa, selle los bordes y pincélelos con huevo.	1
	Brownies	1 Hornada	Prepare según su receta preferida. Extienda la masa en el molde cubierto con papel de horno.	1

Categoría	Alimentos	Peso/porciones/piezas	Nota	Accesorio
HUEVOS Y APERITIVOS	Palomitas	90-100 g	Coloque siempre la bolsa directamente sobre el plato de cristal. Cocine sólo una bolsa cada vez.	1 
	Nuggets de pollo [congelados]	200-700 g	Distribuya de manera uniforme en la Bandeja Crisp.	1  + 
	Aros de cebolla (congelados)	100-500 g	Distribuya de manera uniforme en la Bandeja Crisp.	1  + 
	Huevos revueltos	2 - 10 piezas	Prepárelo según su receta preferida en un solo recipiente.	1  + 

ACCESORIOS							
Rejilla	Bandeja resistente al calor en balda de rejilla	Grasera / bandeja pastelera	Contenedor resistente al calor y al MW	Vapor de fondo y parte superior	Vaporera completa	Bandeja Crisp	

CRISP MENU

CRISP

Para dorar perfectamente un alimento, tanto por arriba como por abajo. Con esta función es necesario utilizar siempre la Bandeja Crisp.

Accesorios necesarios: Balda de rejilla en el nivel 1, Bandeja Crisp, asa para la Bandeja Crisp.

ALIMENTO	DURACIÓN (min)
Bizcocho	10 - 12
Hamburguesas*	9 - 15

*Dar la vuelta al alimento a mitad de la cocción

CRISP FRY: Alimentos frescos y alimentos congelados

Esta función saludable y exclusiva combina la calidad de la función crisp con las propiedades de la circulación de aire caliente. Permite obtener unos resultados de fritura crujiente y sabrosa reduciendo considerablemente el uso de aceite necesario en comparación con el modo tradicional e incluso eliminando por completo la necesidad de usar aceite en algunas recetas. Para obtener mejores resultados con alimentos frescos, cepillar o aliñar con una pequeña cantidad de aceite. Cocine los alimentos congelados directamente sin añadir aceite.

Accesorios necesarios: Balda de rejilla en el nivel 1, Bandeja Crisp, asa para la Bandeja Crisp.

MICROONDAS

Utilice la función microondas sólo cuando haya alimentos o bebidas en el interior para preservar el correcto funcionamiento del aparato.

Accesorios necesarios: balda de rejilla, recipiente apto para microondas y resistente al calor.

POTENCIA (W)	RECOMENDADO PARA
950	Recalentar rápidamente bebidas u otros alimentos con alto contenido en agua. Si el alimento contiene huevo o nata, elija una potencia inferior.
750	Cocción de verduras.
600	Cocinar carne, pescado y platos que no se puedan remover.
500	Cocción de salsas con carne, o salsas que contengan queso o huevo. Acabado de pasteles de carne o pasta al horno.
350	Cocción lenta y suave. Perfecta para derretir mantequilla o chocolate.
160	Descongelar alimentos o ablandar manteca o queso.

POTENCIA (W)	RECOMENDADO PARA
90	Ablandar helados.

ACCIÓN	ALIMENTO	POTENCIA (W)	DURACIÓN (min)
Recalentar	2 tazas	950	1-2
Cocinar	Bizcocho	750	5-6
Cocinar	Flan de huevo	500	10 - 12
Cocinar	Pastel de carne	600	15 - 25

MENÚ OTRAS FUNCIONES

FUNCIONES TRADICIONALES

PRECALEN. RÁPIDO

Para precalentar rápidamente el horno antes de un ciclo de cocción. Espere a que termine la función antes de introducir los alimentos en el horno. Una vez finalizado el precalentamiento, el horno utilizará automáticamente la función «Aire forzado».

Accesorios necesarios: use una rejilla si usa una sartén o una bandeja de horno

GRILL

Para dorar y gratinar. Es recomendable girar los alimentos durante la cocción.

Accesorios recomendados: rejilla

ALIMENTO	NIVEL DEL GRILL	DURACIÓN (min)
Tostada	Alto	5-6

TURBO GRILL

Para lograr un resultado perfecto, combinando el grill y la convección de aire del horno. Es recomendable girar los alimentos durante la cocción.

Accesorios recomendados: rejilla

HORNO CONVECCIÓN

Para cocinar carne, hornear pasteles y tartas con relleno en un único estante. Para obtener mejores resultados, esta función dispone de una fase de precalentamiento: espere al final del precalentamiento para introducir los alimentos.

Accesorios necesarios: use una rejilla si usa una sartén o una bandeja de horno

FUNCIONES MW COMBI

GRILL + MICROONDAS

Para cocinar y gratinar rápidamente, combinando las funciones de microondas y las de grill.

Accesorios necesarios: balda de rejilla en el nivel 1, recipiente apto para microondas y resistente al calor.

TURBO GRILL + MO

Para cocinar y dorar rápidamente, combinando el microondas, el grill y la convección de aire del horno.

Accesorios necesarios: balda de rejilla en el nivel 1, recipiente apto para microondas y resistente al calor.

ALIMENTO	POTENCIA (W)	NIVEL DEL GRILL	DURACIÓN (min)
Pollo asado	350	Medio	20 - 30

*Dar la vuelta al alimento a mitad de la cocción

CONVENCIONAL + MICROONDAS

Para preparar platos al horno de forma más rápida combinando el horno convencional y el microondas.

Accesorios necesarios: balda de rejilla en el nivel 1, recipiente apto para microondas y resistente al calor.

AIRE FORZADO + MO

Para cocinar cualquier tipo de plato en un solo estante combinando la circulación de aire caliente y el microondas.

Accesorios necesarios: balda de rejilla en el nivel 1, recipiente apto para microondas y resistente al calor.

HORNO DE CONVENCION + MICROONDAS

Para cocinar de forma rápida todos los alimentos con relleno líquido combinando el microondas, el horno convencional y la convección de aire.

Accesorios necesarios: balda de rejilla en el nivel 1, recipiente apto para microondas y resistente al calor.

CONVENCIONAL

Para cocinar y dorar perfectamente tanto por arriba como por abajo cualquier tipo de plato en un solo estante. Para obtener mejores resultados, esta función dispone de una fase de precalentamiento: espere al final del precalentamiento para introducir los alimentos.

Accesorios necesarios: bandeja de horno o estante de alambre y recipiente resistente al calor.

ALIMENTO	TEMP. (°C)	DURACIÓN (min)
Cupcake / Smallcake	160	20 - 25
Galletas	165	15 - 20

AIRE FORZADO

Para cocinar dulces y carnes con circulación de aire caliente. Para obtener mejores resultados, esta función dispone de una fase de precalentamiento: espere al final del precalentamiento para introducir los alimentos. Es posible utilizar esta función para cocinar diferentes alimentos que requieren la misma temperatura de cocción en varios estantes al mismo tiempo. Esta función puede utilizarse para cocinar diferentes alimentos sin que se mezclen los olores.

Accesorios necesarios: bandeja de horno o estante de alambre y recipiente resistente al calor.

6TH SENSE DESCONGELACIÓN

Para descongelar rápidamente distintos tipos de alimentos. Coloque siempre los alimentos en un recipiente directamente sobre la balda de rejilla para obtener mejores resultados, excepto para Descongelar pan crujiente. Al final dejar reposar la comida durante 5 minutos.

DESCONGELAR PAN CRUJIENTE

Esta función exclusiva de Whirlpool permite descongelar pan congelado. Gracias a la combinación de las tecnologías de descongelado y Crisp, su pan tendrá el mismo sabor y la misma textura que recién horneado. Use esta función para descongelar y calentar rápidamente bollos congelados, baguettes y cruasanes. La Bandeja Crisp debe utilizarse en combinación con esta función, directamente colocada en la balda de rejilla.

ALIMENTO	PESO
DESCONGELACIÓN TEMPORIZADA	-
Carne	100 g - 2,0 kg
Aves	100 g - 3,0 kg
Pescado	100 g - 2,0 kg
Descongelar pan crujiente	50-800 g

FUNCIONES ESPECIALES

MANT. CALIENTE

Para mantener calientes y crujientes los alimentos recién cocinados, incluyendo carne, fritos o pasteles.

FERMENTAR MASA

Para optimizar la fermentación de masas dulces o saladas. Para garantizar la calidad del leudado, no active la función si el horno está caliente después de un ciclo de cocción.

Accesorios necesarios: estante de alambre y recipiente resistente al calor.

YOGURT

Sirve para hacer yogurt.

Accesorios necesarios: estante de alambre y recipiente resistente al calor.

DESHIDRATACIÓN

Para deshidratar frutas y verduras. Córtelas en rodajas finas y colóquelas directamente sobre una rejilla de alambre.

Accesorios necesarios: rejilla

MAXI-COCCIÓN

Para cocinar piezas de carne de gran tamaño (más de 2,5 kg). Se recomienda dar la vuelta a la carne durante la cocción para obtener un gratinado homogéneo por ambos lados. Se recomienda untar la carne periódicamente con su propio jugo para que no se seque en exceso.

Accesorios necesarios: bandeja de horno en el nivel 2.

CICLO ECO

Para cocinar piezas de carne asadas con relleno y filetes de carne en un solo estante. Cuando se utiliza esta función ECO, la luz permanece apagada durante la cocción. Para utilizar el ciclo ECO y optimizar el consumo de energía, la puerta del horno no se debe abrir hasta que termine la cocción.

Accesorios necesarios: use una rejilla si usa una sartén o una bandeja de horno.

SISTEMA DE LIMPIEZA HYDRO SELF CLEAN

La acción del vapor liberado durante este ciclo especial de limpieza a baja temperatura permite eliminar la suciedad y los residuos de alimentos con facilidad. Vierta 200 ml de agua potable en el fondo del horno y active la función únicamente cuando el horno esté frío.

COOK 3

Para cocinar diferentes alimentos que requieren la misma temperatura de cocción en tres niveles al mismo tiempo sin mezclar sabores ni olores.

Esta función puede utilizarse para cocinar galletas, tartas, pizzas congeladas y para preparar comidas completas. Es necesario precalentar el horno.

GALLETAS

Utilice esta función para cocinar tres bandejas de galletas de mantequilla similares para maximizar los resultados. La función incluye un precalentamiento. Saque las tres bandejas del horno al mismo tiempo.

TARTA

Utilice esta función para cocinar tres bandejas de tartas similares para maximizar los resultados. La función incluye un precalentamiento. Saque las tres bandejas del horno al mismo tiempo.

PIZZA (congelada)

Utilice esta función para cocinar tres bandejas de pizzas congeladas similares para maximizar los resultados. La función incluye un precalentamiento. Saque las tres bandejas del horno al mismo tiempo.

COCINA 3 MENÚ 1

Este ciclo está diseñado para cocinar una comida completa a base de carne y un postre. El horno requiere precalentamiento. Ejemplo de comida completa Prepare una tarta de frutas según sus preferencias en un molde redondo que se colocará en el estante de alambre del nivel 3. Prepare una lasaña según sus preferencias (1,5-2 kg) en un molde que se colocará en el estante de alambre del nivel dos. Prepare 6-10 muslos de pollo con patatas cortadas en dados (500-800 g) directamente en la bandeja de horno que se colocará en el nivel 1. Después del precalentamiento, horneare todos los platos al mismo tiempo. Después de 50-60 minutos saque la tarta, después de 60-70 minutos saque la lasaña, después de 80-90 minutos extraiga el pollo con patatas.

COCINA 3 MENÚ 2

Este ciclo está diseñado para cocinar una comida completa de pescado o vegetariana y un postre. El horno requiere precalentamiento. Ejemplo de comida completa

USO DIARIO

1. SELECCIONAR UNA FUNCIÓN

Pulse  para encender el horno: la pantalla mostrará la última función principal en curso o el menú principal.

Puede seleccionar las funciones pulsando el icono de una de las funciones principales o desplazándose por el menú. Si desea seleccionar una función de un menú, pulse + o - para seleccionar la función deseada y pulse  para confirmar.

Nota: Una vez seleccionada una función, la pantalla recomendará el nivel más adecuado para cada función.

2. AJUSTAR LA FUNCIÓN

Cuando haya seleccionado la función que desee, puede cambiar la configuración correspondiente. En la pantalla aparecerá la configuración que se puede cambiar por orden. Pulsando  puede volver a cambiar el ajuste anterior.

TEMPERATURA / POTENCIA

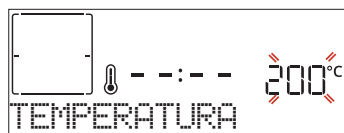

Cuando el valor parpadee en la pantalla, pulse + o - para cambiarlo, después pulse  para confirmar y siga con los ajustes siguientes (si es posible).

La potencia del microondas o el nivel del grill se pueden ajustar del mismo modo.

Existen tres niveles de potencia para el grill: 3 (alta), 2 (media), 1 (baja).



Prepare una tarta de frutas según sus preferencias en un molde redondo que se colocará en el estante de alambre del nivel 3. Prepare la lasaña al pesto o los canelones según su preferencia (1,5-2kg) en una bandeja de metal o pyrex que se colocará en la balda de rejilla en el nivel dos. Prepare los filetes de pescado en papel de aluminio (700-900 g) con las verduras en rodajas (600-900 g) directamente en la bandeja de horno que se colocará en el nivel 1. Después del precalentamiento, horneare todos los platos al mismo tiempo. Después de 45-55 minutos saque la tarta, después de 55-65 minutos retire la lasaña, después de 60-70 minutos extraiga el pescado con verduras.

OTRAS FUNCIONES



TEMPORIZADOR

Para controlar el tiempo sin activar una función.



FAVORITOS

Para recuperar la lista de las 9 funciones favoritas.



AJUSTES

Para establecer los ajustes del horno.

Cuando el modo «ECO» está activado, se reduce el brillo de la pantalla para ahorrar energía y la lámpara se apaga al cabo de 1 minuto. Cuando «DEMO» está establecido en «On», todos los mandos están activos y los menús disponibles, pero el horno no se calienta. Para desactivar este modo, acceda a «DEMO» desde el menú de «AJUSTES» y seleccione «Off».



Si selecciona «RES. AJUSTE FAB.», el producto se apagará y después volverá a su puesta en marcha por primera vez. Se borrarán todos los ajustes.

Nota: Una vez activada la función, se puede cambiar la temperatura con + o - .

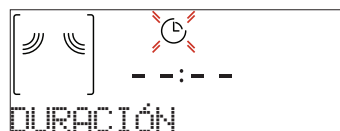

Cuando se combina con otras funciones, la potencia del microondas se reducirá a un máximo de 500 W.

DURACIÓN



Cuando el icono  parpadee en la pantalla, pulse + o - para ajustar el tiempo de cocción necesario y luego pulse  para confirmar.

Nota: Pulse  para ajustar el tiempo de cocción establecido: pulse + o - para cambiarlo y pulse  para confirmar.

En las funciones que no son de microondas no es necesario configurar el tiempo de cocción si quiere cocinar de forma manual (sin tiempo programado): Pulse  o  para confirmar e iniciar la función. Si selecciona este modo no puede programar un inicio diferido.

HORA DE FINALIZACIÓN (INICIO DIFERIDO)

En las funciones que no activen el microondas, como «Convencional» o «Aire forzado», una vez configurado el tiempo de cocción, podrá retrasar el inicio de la función programando el tiempo final. En las funciones de microondas, el tiempo final es igual a la duración. La pantalla muestra el tiempo final mientras el icono  parpadea.



Pulse + o - para configurar la hora a la que quiere que termine la cocción y pulse ✓ para confirmar y activar la función. Coloque los alimentos en el horno y cierre la puerta: Esta función se iniciará automáticamente cuando haya transcurrido el periodo de tiempo calculado para que la cocción termine a la hora programada.

Nota: Programar una cocción con inicio diferido deshabilitará la fase de precalentado del horno: El horno alcanzará la temperatura deseada de forma gradual, con lo que los tiempos de cocción serán ligeramente mayores de lo esperado. Durante el tiempo de espera, puede pulsar + o - para cambiar el tiempo final programado o pulsar << para cambiar otros ajustes. Si pulsa ☺ para ver la información, puede cambiar entre el tiempo final y la duración.

3. 6th SENSE

Estas funciones seleccionan de forma automática el mejor modo de cocción y la mejor la temperatura y duración para cocinar, asar u hornear todos los platos disponibles.

Cuando sea necesario, indique simplemente la característica del alimento para obtener un resultado óptimo.

PESO / PORCIONES / HORNADA / TROZOS



Para configurar la función correctamente, siga las indicaciones en la pantalla cuando se muestren y pulse + o - para establecer el valor deseado, después pulse ✓ para confirmar.

PUNTO DE COCCIÓN

En algunas funciones 6th Sense se puede ajustar el grado de cocción.

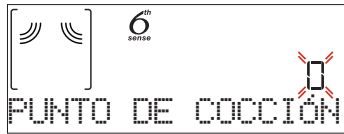

Cuando se indique, pulse + o - para seleccionar el nivel deseado entre poco hecho (-1) y muy hecho (+1). Pulse ✓ o ▷ para confirmar e iniciar la función.

4. ACTIVAR LA FUNCIÓN

En cualquier momento, si los valores predeterminados son los deseados o una vez aplicados los ajustes que desea, pulse ▷ para activar la función.

Durante la fase de inicio diferido, pulse ▷ para omitir esta fase e iniciar la función inmediatamente.

Nota: En cualquier momento puede detener una función activa pulsando ☺.

Si el horno está caliente y la función requiere una temperatura máxima específica, se mostrará un mensaje en la pantalla. Pulse << para volver a la pantalla anterior y seleccionar una función distinta o espere a que se enfríe por completo.

JET START

Cuando el horno esté apagado, pulse ▷ para activar la cocción con la función microondas a la potencia máxima (950 W) durante 30 segundos.

5. PRECALENTAMIENTO

Algunas funciones incluyen una fase de precalentamiento de horno: Una vez iniciada la función, la pantalla indica que se ha activado la fase de precalentado.

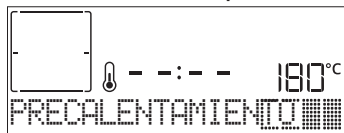

Cuando el precalentamiento haya terminado, sonará una señal acústica y la pantalla indicará que el horno ha alcanzado la temperatura establecida y le pedirá que añada los alimentos. En ese momento, abra la puerta, introduzca los alimentos en el horno y cierre para iniciar la cocción pulsando ✓ o ▷.

Nota: Colocar los alimentos en el horno antes de que haya finalizado el precalentado puede tener efectos adversos en el resultado final de la cocción. Abrir la puerta durante la fase de precalentado pausará el proceso.

El tiempo de cocción no incluye la fase de precalentamiento. La temperatura deseada se puede cambiar en cualquier momento utilizando + o -.

6. INTERRUPCIÓN DE LA COCCIÓN / AÑADIR O GIRAR ALIMENTO

PAUSA

Al abrir la puerta, la cocción se interrumpirá temporalmente y las resistencias se desactivarán.

Para reanudar la cocción, cierre la puerta y pulse ▷.

Nota: Durante las funciones «6th Sense» abra la puerta únicamente cuando se indique.

AÑADIR O GIRAR ALIMENTO

Algunas recetas de cocción 6th Sense le solicitarán que introduzca los alimentos tras la fase de precalentamiento o que añada ingredientes para completar la cocción. Del mismo modo, le indicará que dé la vuelta a los alimentos o los remueva durante la cocción.



Se emitirá una señal acústica y la pantalla indicará las acciones que deberá realizar.

Abra la puerta, realice la acción indicada por la pantalla y cierre la puerta, después pulse ▷ para seguir cocinando.

Nota: Cuando sea necesario dar la vuelta, pasados dos minutos y aunque no se haya realizado ninguna acción, el horno continuará la cocción. La fase de «AÑADIR ALIMENTO» dura dos minutos: si no se ha llevado a cabo ninguna acción, la función terminará.

Del mismo modo, cuando la cocción esté a punto de terminar el horno le pedirá que compruebe el estado de los alimentos.

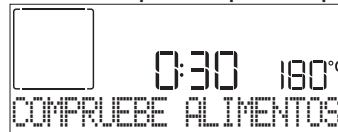

Se emitirá una señal acústica y las pantallas indicarán las acciones que deberá realizar. Compruebe la comida, cierre la puerta y pulse ▷ o ✓ para seguir cocinando.

Nota: Pulse ▷ para omitir estas acciones. Por otro lado, si no se realiza ninguna acción pasado un tiempo, el horno continuará con la cocción.

7. FINAL DE COCCIÓN

Sonará una señal acústica y la pantalla indicará que la cocción ha terminado.

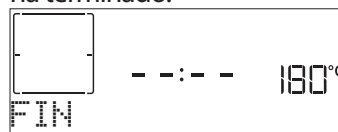

Pulse ▷ para seguir cocinando en modo manual (sin tiempo programado) o pulse + para alargar el tiempo de cocción configurando una nueva duración. En ambos casos, los parámetros de cocción se mantendrán.

8. FAVORITOS

Para que el horno sea aún más fácil de usar, puede memorizar hasta 20 funciones favoritas. Una vez completada la cocción, la pantalla le indicará que guarde la función asignándole un número del 1 al 20 en su lista de favoritos.

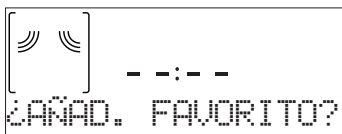

Si desea guardar una función como favorita y memorizar los ajustes actuales para el futuro, mantenga pulsado \checkmark , si desea ignorar la solicitud, pulse \ll .

Una vez pulsado \checkmark , pulse $+ o -$ para seleccionar la posición, después pulse \checkmark para confirmar.

Nota: Si la memoria está llena o si el número seleccionado ya está ocupado, el horno le solicitará la confirmación para sobrescribir la función anterior.

Para activar las últimas funciones guardadas, pulse \heartsuit :

La pantalla mostrará una lista de sus funciones favoritas.



Pulse $+ o -$ para seleccionar la función, confirme pulsando \checkmark , y después pulse \triangleright para activarla.

9. FUNCIÓN DE AUTOLIMPIEZA HIDRÁULICA

Presione S_{limp} y seleccione la función "Función de autolimpieza hidráulica".

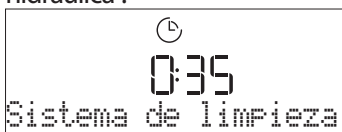

Pulse \triangleright para activar la función: la pantalla le indicará que realice todas las acciones necesarias para obtener los mejores resultados de limpieza: Siga las indicaciones y después pulse \checkmark cuando haya acabado. Una vez completados todos los pasos, cuando sea necesario pulse \triangleright para activar el ciclo de limpieza.

¡ATENCIÓN!

Tenga en cuenta estas instrucciones cuando utilice el microondas.

- Si el metal entra en contacto con la pared del compartimento de cocción, se producen chispas que pueden dañar el aparato o destruir el cristal interior de la puerta.
- Los elementos metálicos, por ejemplo las cucharillas contenidas en vasos, deben permanecer a una distancia no inferior a 2 cm de las paredes del compartimento de cocción y del interior de la puerta. Los accesorios colocados directamente unos encima de otros generan chispas.
- No combine la parrilla con la bandeja de goteo.
- Inserte los accesorios sólo en sus respectivas alturas. La bandeja de goteo universal o la bandeja para hornear no son aptas sólo para el funcionamiento con microondas. Podrían formarse chispas y dañar el compartimento de cocción.

Nota: Recomendamos no abrir la puerta del horno durante el ciclo de limpieza para evitar la pérdida de vapor de agua, ya que esto podría afectar de forma negativa al resultado final de la limpieza.

Cuando termine el ciclo, un mensaje parpadeará en la pantalla. Deje que se enfríe el horno y, a continuación, limpie y seque las superficies interiores con un paño o una esponja.

10. TEMPORIZADOR

Cuando el horno está apagado, la pantalla puede utilizarse como temporizador. Para activar esta función, asegúrese de que el horno esté apagado y pulse \odot : El icono \odot parpadeará en la pantalla.



Pulse $+ o -$ para seleccionar el tiempo que necesita y pulse \checkmark para activar el temporizador.

Una vez que el temporizador haya finalizado la cuenta atrás del tiempo seleccionado sonará una señal acústica y la pantalla lo indicará. Cuando se haya activado el temporizador, también podrá seleccionar y activar una función. Pulse \square para encender el horno y después seleccione la función que desee. Una vez iniciada la función, el temporizador seguirá la cuenta atrás de forma independiente sin interferir en la función. Durante esta fase no podrá ver el temporizador (solamente se mostrará el icono \odot), que continuará con la cuenta atrás en segundo plano. Si desea recuperar la pantalla del temporizador, pulse \square para detener la función activa.

11. BLOQ. DE TECLAS

Para bloquear el teclado, mantenga pulsado durante al menos tres segundos. Para desbloquearlo, siga el mismo proceso.



Nota: Esta función también puede activarse durante la cocción. Por motivos de seguridad, puede apagar el horno en cualquier momento pulsando el botón \square .

- Utilice la rejilla suministrada como base de apoyo. Las bandejas de aluminio del aparato pueden provocar chispas. El aparato se daña debido a la formación de chispas.
- No utilice bandejas de aluminio en el aparato.
- El funcionamiento del aparato sin alimentos en el compartimento de cocción provoca una sobrecarga.
- No encienda nunca el horno microondas sin haber introducido antes los alimentos. La única excepción permitida es la de realizar una prueba corta para platos. Al preparar palomitas de maíz en el microondas a una potencia demasiado alta, el panel de la puerta puede agrietarse debido a la sobrecarga.
- Nunca ajuste la potencia del microondas demasiado alta.
- Utilice un máximo de 600 vatios.
- Coloque siempre la bolsa de palomitas sobre un plato de cristal.

CONSEJOS ÚTILES

CONSEJOS PARA COCINAR CON MICROONDAS

Las microondas sólo penetran en los alimentos hasta cierta profundidad, cuando vaya a cocinar varios elementos a la vez sepárelos todo lo posible para que la mayor área de superficie posible quede expuesta a las microondas.

Las piezas pequeñas se cocinan más rápidamente que las grandes: corte los alimentos en piezas de igual tamaño para obtener una cocción uniforme.

La mayoría de los alimentos sigue cocinándose incluso después de haber apagado el microondas. Por lo tanto, deje siempre un tiempo de reposo para finalizar la cocción.

Quite los cierres de alambre de las bolsas de papel o de plástico antes de introducirlos en el horno con funciones de cocción con microondas.

La película de plástico debe perforarse o pincharse con un tenedor para liberar la presión y evitar que reviente a medida que se genere el vapor durante la cocción.

LÍQUIDOS

Los líquidos pueden llegar a superar el punto de ebullición sin la presencia de burbujas visibles. Esto puede hacer que los líquidos calientes se desborden de forma repentina. Para prevenir esta posibilidad, evite usar recipientes con el cuello estrecho, remueva el líquido antes de colocar el recipiente en el horno de microondas y deje la cucharilla en el recipiente.

Una vez caliente, vuelva a remover el líquido con cuidado antes de retirar el recipiente del horno microondas.

ALIMENTOS CONGELADOS

Para obtener los mejores resultados se recomienda descongelar los alimentos directamente sobre el plato giratorio de cristal. De ser necesario, se puede utilizar un contenedor de plástico fino apto para microondas.

Los alimentos hervidos, guisos y salsas para carne se descongelan mejor si se remueven durante la descongelación. Separe en trozos cuando empiecen a descongelarse: las porciones separadas se descongelarán más rápidamente.

COMIDA PARA NIÑOS

Cuando caliente alimentos infantiles o líquidos en recipientes de alimentos o biberones, no olvide removerlos y comprobar su temperatura antes de servirlos. Así se asegura la distribución homogénea del calor y evitará el riesgo de quemaduras.

No olvide retirar la tapa del recipiente o la tetina del biberón antes de calentarlos.

TARTAS Y PAN

Para tartas y pan recomendamos utilizar la función «Aire forzado», mientras que para pasteles que contengan líquidos recomendamos la función «Horno de convección». Para acortar los tiempos de cocción, también puede seleccionar «Aire forzado + microondas», con el microondas a la máxima potencia de 160 W para mantener los productos tiernos y fragantes.

Con las funciones «Aire forzado» y «Horneado por convección», utilice moldes de metal oscuro y colóquelos en la bandeja de alambre suministrada.

CARNE Y PESCADO

Para obtener un dorado perfecto de la superficie y mantener el interior de la carne o el pescado tierno y jugoso, recomendamos usar las funciones que combinan calentamiento por convección y cocción por microondas.

Para obtener los mejores resultados de cocción, ajuste la potencia del microondas a un valor de 160 W.

LIMPIEZA Y MANTENIMIENTO

Asegúrese de que el horno se haya enfriado antes de llevar a cabo las tareas de mantenimiento o limpieza. No utilice aparatos de limpieza con vapor. Lleve guantes protectores.

No utilice estropajos de acero, estropajos abrasivos ni productos de limpieza abrasivos/corrosivos, ya que podrían dañar las superficies del aparato. El horno debe desconectarse de la red eléctrica antes de llevar a cabo cualquier trabajo de mantenimiento.

SUPERFICIES EXTERIORES

- Limpie las superficies con un paño húmedo de microfibra. Si están muy sucias, añada unas gotas de detergente neutro al agua. Seque con un paño seco.
- No utilice detergentes corrosivos ni abrasivos. Si uno de esos productos entra accidentalmente en contacto con la superficie del aparato, límpielo de inmediato con un paño húmedo de microfibra.

SUPERFICIES INTERIORES

- Después de cada uso, deje que el horno se enfríe y, a continuación, límpielo, preferiblemente cuando aún esté tibio, para quitar los restos o las manchas causados por los residuos de los alimentos. Para secar la condensación que se haya podido formar debido a la cocción de alimentos con un alto contenido en agua, deje que el horno se enfríe por completo y límpielo con un paño o esponja.

- Active la función «Autolimpieza hidráulica» para unos resultados de limpieza óptimos de las superficies internas.
- Limpie el cristal de la puerta con un detergente líquido adecuado.

ACCESORIOS

Después del uso sumerja los accesorios en una solución líquida con detergente, utilice guantes si aún están calientes. Los residuos de alimentos pueden quitarse con un cepillo o esponja.

RESOLUCIÓN DE PROBLEMAS

Problema	Posible causa	Solución
La pantalla muestra la letra «F» seguida de un número o letra diferente de F4E1.	Fallo del horno.	Póngase en contacto con el Centro de Atención Telefónica e indique el número que sigue a la letra «F».
El horno no enciende.	Corte de suministro. Desconexión de la red eléctrica.	Compruebe que haya corriente eléctrica en la red y que el horno esté enchufado a la toma de electricidad. Apague el horno y vuelva a encenderlo para comprobar si se ha solucionado el problema.
La pantalla muestra un texto poco claro y parece estar rota.	Otro idioma configurado.	Póngase en contacto con el Centro de atención telefónica
El horno hace ruido, incluso cuando está apagado.	Ventilador de refrigeración activado.	Abra la puerta o espere a que finalice el proceso de enfriamiento.
El horno no se calienta.	Cuando «DEMO» está establecido en «On», todos los mandos están activos y los menús disponibles, pero el horno no se calienta. DEMO aparecerá en la pantalla cada 60 segundos.	Acceda a «DEMO» desde «AJUSTES» y seleccione «Off».

Puede consultar los reglamentos, la documentación estándar e información adicional sobre productos mediante alguna de las siguientes formas:

- Utilizando el código QR en tu aplicación
- Visite nuestra página web docs.whirlpool.eu/docs
- También puede **ponerse en contacto con nuestro Servicio Postventa** (Consulte el número de teléfono en el folleto de la garantía). Cuando se ponga en contacto con nuestro Servicio Postventa, deberá indicar los códigos que figuran en la placa de características de su producto.

®/TM/© 2024 Whirlpool. Fabricado con licencia.

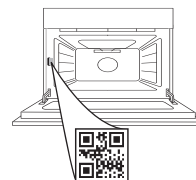

Whirlpool



400020001434

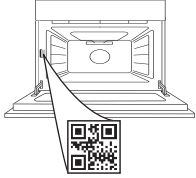

يُرجى مسح رمز الاستجابة السريعة على جهازك
من أجل الحصول على مزيد من المعلومات

نشكرك على شرائك أحد منتجات شركة WHIRLPOOL
للحصول على مزيد من المساعدة التفصيلية، يرجى تسجيل المنتج الخاص بك
على www.register10.eu



واقرا تعليمات السلامة بعناية قبل استخدام الجهاز.



شرح المنتج

1. لوحة التحكم
2. مروحة التجفيف (غير مرئية) وعنصر
التسخين الدائري (غير مرئي)
3. الرفوف السلمية
(المستوى مُشار إليه بالجزء الأمامي من
الفرن)
4. الباب
5. عنصر التسخين العلوي/الشواية
6. اللمبة
7. نقطة تركيب مقياس نضح اللحم
(إن وجدت)
8. لوحة التمييز
(لا تخلعها)
9. عنصر التسخين السفلي
(غير مرئي)

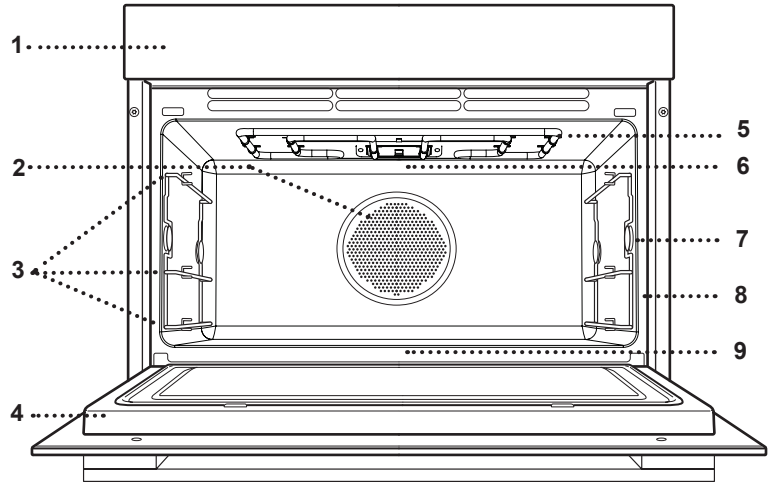

وصف لوحة التحكم

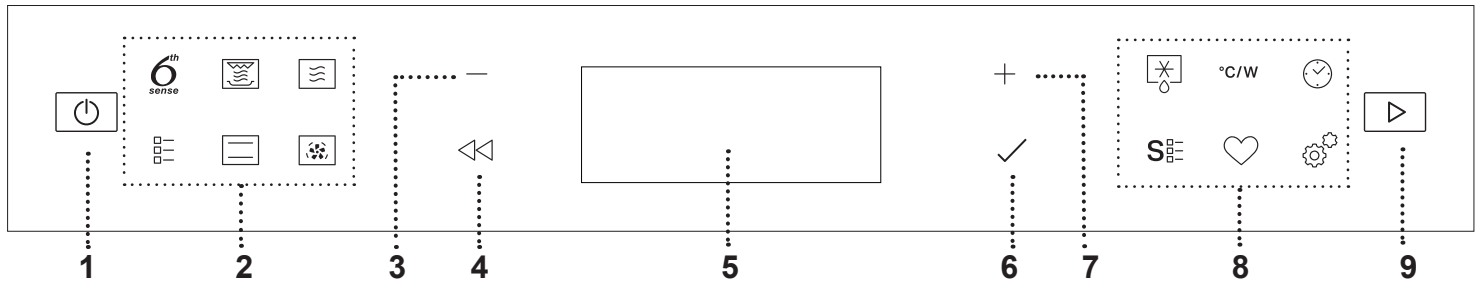

7. زر التنقل الموجب
للتصفح خلال قائمة وزيادة الإعدادات أو القيم
الخاصة بوظيفة ما.
8. الدخول مباشرة إلى الخيارات / الوظائف
للدخول السريع إلى الوظائف والإعدادات
والمفضلات.
9. تشغيل
لتشغيل وظيفة ما باستخدام الإعدادات المحددة
أو الأساسية.

4. رجوع
للمعودة إلى الشاشة السابقة.
أثناء الطهي، يسمح بتغيير الإعدادات.
5. الشاشة
6. تأكيد
لتأكيد اختيار الوظيفة وضبط القيمة.

1. تشغيل / إيقاف
لتشغيل أو إيقاف الفرن وإيقاف إحدى
الوظائف الفعالة.
2. الدخول المباشر للوظائف / القائمة
للدخول السريع إلى الوظائف والقائمة.
3. زر التنقل السالب
للتصفح خلال قائمة وتقليل الإعدادات أو القيم
الخاصة بوظيفة ما.

للعاء وجدران حيز الطهي لإتاحة مرور البخار بشكل كاف. قد ترتفع درجة حرارة الملحقات أثناء وظيفة الميكروويف. يوصى باستخدام وسيلة الحماية للتعامل مع الملحقات في نهاية الدورة

قبل شراء منتجات أخرى متوفرة في السوق، تحقق من كونها مقاومة للحرارة ومناسبة للطهي بالبخار. احرص على وجود فجوة مقدارها 30 مم على الأقل بين الجانب العلوي

مقبض صينية إعداد المقرمشات
CRISP

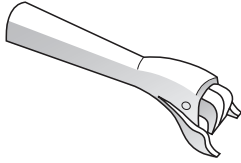

يستخدم لإخراج صينية إعداد المقرمشات Crisp الساخنة من الفرن.

صينية إعداد المقرمشات
CRISP

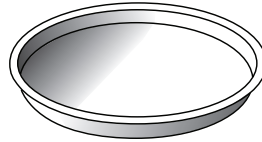

للاستخدام فقط مع الوظائف المحددة. يجب دائماً وضع لوح إعداد المقرمشات Crisp في منتصف الرف السللي ويمكن تسخينه مسبقاً عندما يكون فارغاً، وذلك باستخدام الوظيفة الخاصة لهذا الغرض فقط. ضع الطعام مباشرة على صينية إعداد المقرمشات Crisp. ضع أقدم السيليكون بين قضبان الرف السللي لمزيد من الثبات.

صينية الخبز

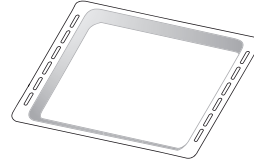

صينية الخبز مناسبة لجميع أوضاع الطهي باستثناء وظائف "الميكروويف". يمكن استخدامها لطهي جميع أنواع الأطعمة بدون حاوية. استخدمه لتجميع عصير الطبخ، ضعيه أسفل الرف السللي.

الرف السللي

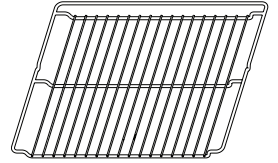

الرف السللي مناسب لجميع أوضاع الطهي، بما في ذلك الطهي بالميكروويف. عند استخدام أجهزة الميكروويف، ضع الرف السللي دائماً على المستوى 1 (المستوى السفلي). يمكنك وضع الطعام مباشرة على الشبكة السللية أو استخدامها كدعامة لصواني الخبز أو صواني الكيك أو غيرها من أواني الموقد المقاومة للحرارة وموجات الميكروويف.

جهاز الطهي بالبخار*
(في بعض الموديلات فقط)

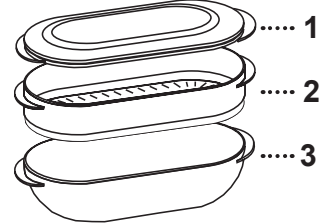

لطهي أطعمة بالبخار مثل الأسماك، الخضروات ضع هذه الأطعمة في السلة (2) واسكب ماء الشرب (100 مل) في قاع جهاز الطهي بالبخار (3) لتوليد الكمية الكافية واللازمة من البخار. لسلق أطعمة مثل البطاطس أو المعكرونة أو الأرز أو الحبوب، ضعها مباشرة في قاع جهاز الطهي بالبخار (لا يلزم استخدام السلة) واسكب ماء الشرب بما يناسب كمية الطعام الذي يتم طهيه. للحصول على أفضل نتائج، يتم تغطية جهاز الطهي بالبخار بالغطاء المورد (1). ضع جهاز الطهي بالبخار دائماً على الرف السللي عند المستوى 1 واستخدمه فقط مع وظائف الطهي المناسبة، أو مع وظيفة الميكروويف.

قد يختلف عدد الملحقات تبعاً للطراز الذي اشتريته. *يمكن شراء الملحقات الأخرى بشكل منفصل من خدمة ما بعد البيع.

إدخال الشبكة السللية والملحقات الأخرى

ثم قم بتحريكها على امتداد القضبان إلى أبعد قدر ممكن. يجب إدخال الملحقات الأخرى، مثل صينية الخبز، بشكل أفقي وتحريكها على المجاري الدليلية. ادفع الملحقات بالكامل إلى الداخل، وتأكد من أنها لا تلمس باب الجهاز.

أدخل الشبكة السللية في المستوى المرغوب عن طريق مسكها في وضع مائل قليلاً لأعلى ثم ضع الجانب الخلفي البارز (موجها لأعلى) في الأسفل أولاً.

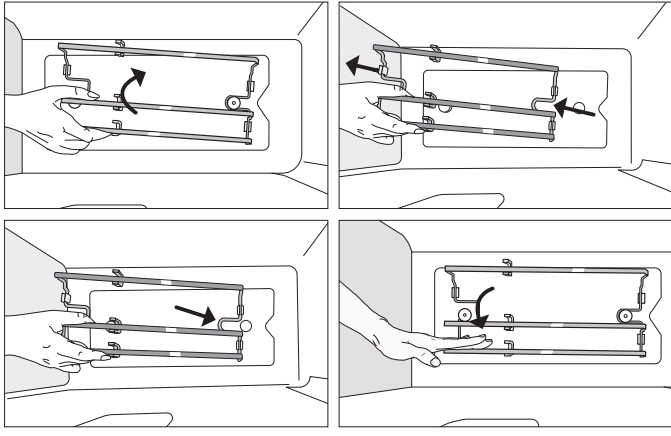

إزالة وتركيب الأرفف السلمية
يوجد رفين سلميين على جانبي تجويف الفرن، مثبتين على دعامتين على شكل زر. الرفوف السلمية قابلة للإزالة لجعل التنظيف أكثر ملاءمة.

1. لإزالة الرفوف السلمية، أمسك الجزء الخارجي من الدليل بإحكام، ثم اسحبه لأعلى لاستخراجه من الدعامة الأمامية أثناء التدوير على الدعامة الخلفية، ثم اسحب الجزء بالكامل من التجويف.
2. لتغيير موضع الرفوف السلمية، قم بتحريك الجزء الخلفي على الدعم الخلفي. بعد ذلك، بمجرد التثبيت، قم بدفع المؤخرة لأسفل حتى يتم إدخال الرف السلمي في الدعامة الأمامية.

الاستخدام لأول مرة

1. اختر اللغة

يلزمك ضبط اللغة والوقت عند تشغيل الجهاز لأول مرة: تظهر على وحدة العرض كلمة "English".

English

اضغط على + أو - لتصفح قائمة اللغات المتاحة واختيار اللغة التي تريدها.
اضغط على ✓ لتأكيد اختيارك.

يرجى ملاحظة: يمكن بعد ذلك تغيير اللغة من خلال اختيار "LANGUAGE" (اللغة) في قائمة "SETTINGS" (الإعدادات)، يتم الوصول إليها عن طريق الضغط على ⌘.

2. ضبط الوقت

بعد اختيار اللغة، يلزمك ضبط الوقت الحالي: يومض رقما الساعات في وحدة العرض.



اضغط على + أو - لضبط الساعات الحالية ثم اضغط على ✓ :
سوف يومض رقما الدقائق في وحدة العرض. اضغط على + أو - لضبط الدقائق ثم اضغط على ✓ للتأكيد.
يرجى ملاحظة: قد تحتاج لضبط الوقت مرة أخرى بعد انقطاع الكهرباء لفترة طويلة. اختر "CLOCK" (الساعة) في قائمة "SETTINGS" (الإعدادات)، يتم الوصول إليها عن طريق الضغط على ⌘.

الوظائف

وظائف 6th SENSE

مع وظائف 6th SENSE، ما عليك سوى تحديد نوع ووزن أو كمية المواد الغذائية للحصول على أفضل النتائج. وسيقوم الفرن تلقائيًا بحساب الإعدادات المثالية ويستمر في تغييرها مع تقدم عملية الطهي. لتحقيق أقصى استفادة من هذه الوظيفة، اتبع التعليمات الموجودة في جدول الطهي المعني. نظرًا لتنوع الأطعمة، يتم ضبط مدة الطهي على درجة متوسطة. ننصح دائمًا بالتحقق من نضج الطعام من الداخل وفي حالة إطالة وقت الطهي للحصول على نضج مناسب. تمنح بعض الدورات الأوتوماتيكية إمكانية ضبط مستوى طهي أقل أو أعلى من المستوى الافتراضي مسبقًا (راجع فقرة النضج في قسم الاستخدام اليومي).

3. ضبط استهلاك الطاقة

تمت برمجة الفرن ليعمل بمعدل استهلاك للطاقة يتوافق مع معدل شبكة التيار المنزلية ويزيد عن 3 كيلوواط (16 أمبير): إذا كان الإمداد بالطاقة في المنزل أقل من ذلك، فعليك تقليل هذه القيمة (13 أمبير). حدد POWER في قائمة الإعدادات المتاحة بالضغط على ⌘ إعداد الطاقة المطلوب وتحديده.

16 A 2.High	13 A 1.Low
----------------	---------------

4. تسخين الفرن

قد ينبعث من الفرن الجديد روائح غير مستحبة ناتجة عن آثار التصنيع: وهذا أمر طبيعي تمامًا. قبل البدء في طهي الطعام ننصح بتسخين الموقد وهو خالٍ للتخلص من أية روائح غير مستحبة. انزع قطع الحماية المصنوعة من الورق المقوى أو الرقائق الشفافة من الفرن وأخرج الملحقات من الداخل. قم بتسخين الموقد حتى درجة 200 °م لمدة ساعة تقريبًا، باستخدام وظيفة "Fast preheat" (الإحماء السريع). تعتبر الروائح والدخان أمرًا طبيعيًا عند استخدام الفرن في المرات القليلة الأولى، أو عندما يكون متسخًا بشدة. اتبع التعليمات لإعداد الوظيفة بشكل صحيح.
يرجى ملاحظة: من الأفضل تهوية الغرفة بعد استخدام الجهاز لأول مرة.

وظيفة 6th SENSE REHEAT

إعادة تسخين الوجبات الجاهزة المجمدة أو الباردة أو في درجة حرارة الغرفة. حيث يقوم الفرن أوتوماتيكيا بضبط الإعدادات اللازمة لتحقيق أفضل نتائج ممكنة في أقصر مدة زمنية. ضع الطعام في حاوية آمنة للاستخدام في الميكروويف ومقاوم للحرارة أو طبق مباشرة على الرف السلكي عند المستوى 1.

ملاحظة	الوزن/الكميات/القطع	الطعام
احذر أثناء إخراجه من العبوة أن تقوم بإزالة أي من رقائق الألومنيوم. الانتظار لمدة دقيقة أو دقيقتين يُحسِّن النتيجة في نهاية عملية إعادة التسخين.	250 - 800 جم	وجبة في طبق
احذر أثناء إخراجه من العبوة أن تقوم بإزالة أي من رقائق الألومنيوم.	400 جم - 1.5 كجم	لازانيا [مجمدة]
تسخين مع عدم التغطية في وعاء واحد.	100 - 800 جم	حساء
تسخين مع عدم التغطية في وعاء واحد.	100 - 500 جم	ماء

وظيفة 6th SENSE MELT & SOFT

إذابة وتليين الطعام. حيث يقوم الفرن أوتوماتيكيا بضبط الإعدادات اللازمة لتحقيق أفضل نتائج ممكنة في أقصر مدة زمنية. ضع الطعام في حاوية آمنة للاستخدام في الميكروويف وعازلة للحرارة مباشرة على الرف السلكي عند المستوى 1.

ملاحظة	الوزن/الكميات/القطع	الطعام
ضع الزبدة في وعاء مباشرة على الرف السلكي للحصول على أفضل النتائج.	100 - 500 جم	تليين الزبدة
إذا وضعت وعاء الأيس كريم مباشرة في الفرن، فتأكد من أن الوعاء آمن للاستخدام في الميكروويف.	100 - 500 جم	تليين الأيس كريم
قم بنقطة الشوكولاتة إلى قطع للحصول على أفضل النتائج. في النهاية، حرك الشوكولاتة لإكمال عملية الذوبان.	100 - 500 جم	إذابة الشوكولاتة
قم بنقطة الجبن إلى قطع للحصول على أفضل النتائج. في النهاية، حرك الجبن لإكمال عملية الذوبان.	100 - 500 جم	إذابة الجبن

جدول طهي وظيفة 6th SENSE

لطهي أنواع مختلفة من الأطباق والأطعمة وتحقيق النتائج المثالية بأسرع وأسهل طريقة. لتحقيق أقصى استفادة من هذه الوظيفة، اتبع التعليمات الموجودة في جدول الطهي المعني.

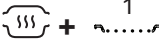
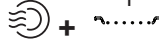
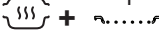
الملحق	ملاحظة	الوزن/الكميات/القطع	الطعام	الفئة
 + 1	اضبط مدة الطهي الموصى به للمعكرونة. أضف الماء المملح والمعكرونة مغا في قاع جهاز الطهي بالبخار وقم بتغطيته بجهاز الطهي بالبخار. فكر في حوالي 100 جرام من المعكرونة لكل حصة. استخدم 400 جم من الماء لكل حصة من المعكرونة.	1 - 3 حصص	سلق المعكرونة	
 + 1	جهاز تبعا لوصفتك المفضلة. قم بسكب صوص البشاميل على الجزء العلوي ورش عليه الجبن للحصول على طبقة بنية مناسبة.	600 جم - 2.0 كجم	لازانيا	المعكرونة والحبوب
 + 1	اضبط مدة الطهي الموصى به للأرز. أضف الماء والأرز مع بعضهم إلى قاع جهاز الطهي بالبخار وغطه بالغطاء. فكر في حوالي 100 جم من الأرز لكل حصة. استخدم 300 جم من الماء لكل حصة من الأرز.	1 - 4 كميات	الأرز	

الملحقات							
الرف السلكي	صينية مقاومة للحرارة على رف سلكي	صينية مقاومة للحرارة على صينية تجميع القطرات/ صينية الخبز	حاوية مقاومة للحرارة والميغاواط	الجزء السفلي لجهاز الطهي بالبخار وغطاء	لجهاز الطهي بالبخار بالكامل	صينية إعداد المقرمشات Crisp	

الملحق	ملاحظة	الوزن/الكميات/القطع	الطعام	الفئة
1 + 	ادهن زيتا بالفرشاة وافرغ بالمح والفلفل. تبيل بالثوم والأعشاب حسب الرغبة. عند نهاية عملية الطهي، انتظر لمدة لا تقل عن 15 دقيقة قبل التقطيع.	800 جم - 1.7 كجم	لحم بقري مشوي	لحوم
1 + 	ادهن لوح إعداد المقرمشات crisp بقليل من الزيت قبل التسخين المسبق. يجب تسخين لوح إعداد المقرمشات crisp مسبقاً قبل إدخال الطعام. سيُعلمك الفرن عندما يحين وقت إدخال الطعام. للحصول على نتائج مثالية، سيُطلب منك أثناء الطهي تقليب الطعام.	100 - 500 جم	فطائر البرجر	
1 + 	ادهن زيتا بالفرشاة وافرغ بالمح والفلفل. تبيل بالثوم والأعشاب حسب الرغبة. عند نهاية عملية الطهي، انتظر لمدة لا تقل عن 15 دقيقة قبل التقطيع.	800 جم - 2.0 كجم	لحم دسم مشوي	
1 + 	ادهن زيتا بالفرشاة وتبيل حسب الرغبة. افرغها بالمح والفلفل. قم بتوزيعها بالتساوي في الحاوية بحيث يكون الجانب العظمي لأسفل.	400 جم - 1.5 كجم	ضلوع دسمة	
1 + 	يجب تسخين لوح إعداد المقرمشات crisp مسبقاً قبل إدخال الطعام. سيُعلمك الفرن عندما يحين وقت إدخال الطعام. قم بتوزيعها بشكل متساوي في صينية إعداد المقرمشات crisp بعد الإحماء. للحصول على نتائج مثالية، سيُطلب منك أثناء الطهي تقليب الطعام.	50 - 400 جم	باكون	
1 + 	قم بتوزيعها بشكل متساوي في صينية إعداد المقرمشات crisp. قم بخز السجق باستخدام شوكة لمنع حدوث انفلاق. للحصول على نتائج مثالية، سيُطلب منك أثناء الطهي تقليب الطعام.	200 جم - 1.0 كجم	النقانق وورستيل	
1 + 	ادهن زيتا بالفرشاة وتبيل حسب الرغبة. افرغها بالمح والفلفل. قم بإدخالها في الفرن والصدر لأعلى.	800 جم - 2.5 كجم	دجاج مشوي	
1 + 	أضف حوالي 200 جم من الماء في قاع جهاز الطهي بالبخار وقم بتوزيع الطعام بالتساوي في سلة جهاز الطهي بالبخار. قم بالتغطية باستخدام غطاء.	100 - 500 جم	صدر الدواجن على البخار	
1 + 	ادهن زيتا بالفرشاة. قم بتوزيعها بشكل متساوي في صينية إعداد المقرمشات.	100 - 500 جم	دجاج مقلي بالبقسماط	
1 + 	ادهن زيتا بالفرشاة وتبيل حسب الرغبة.	400 جم - 1.5 كجم	سمك كامل مشوي	
1 + 	ادهن زيتا بالفرشاة وتبيل حسب الرغبة.	200 - 800 جم	ستيك سمك مشوي	
1 + 	أضف حوالي 200 جم من الماء في قاع جهاز الطهي بالبخار وقم بتوزيع الطعام بالتساوي في سلة جهاز الطهي بالبخار. قم بالتغطية باستخدام غطاء.	100 - 500 جم	فيلية السمك المطهو على البخار	
1 + 	قم بتوزيعها بشكل متساوي في صينية إعداد المقرمشات وقم بتدوير السمك المخلي والبطاطس. فكر في حوالي 100 جم من السمك و 100 جم من رقائق البطاطس لكل حصة.	1-3 قطع	الأسماك ورقائق البطاطس [المجمدة]	
1 + 	قم بتوزيعها بشكل متساوي في صينية إعداد المقرمشات.	200-600 جم	المأكولات البحرية المقلية [مجمدة]	
1 + 	قم بتوزيعها بشكل متساوي في صينية إعداد المقرمشات crisp. للحصول على نتائج مثالية، سيُطلب منك أثناء الطهي تقليب الطعام.	200-600 جم	أصابع السمك [المجمدة]	

الملحقات							
صينية إعداد المقرمشات Crisp	لجهاز الطهي بالبخار بالكامل	الجزء السفلي لجهاز الطهي بالبخار وغطاء	حاوية مقاومة للحرارة والميغاواط	صينية تجميع القطرات / صينية الخبيز	صينية مقاومة للحرارة على رف سلكي	صينية مقاومة للحرارة على رف سلكي	الرف السلكي

الملحق	ملاحظة	الوزن/الكميات/القطع	الطعام	الفئة
1 	تُقطع إلى قطع وتُتبّل بالزيت والملح وتُكّه بالأعشاب. قم بتوزيعها بشكل متساوي في صينية إعداد المقرمشات. للحصول على نتائج مثالية، سيطلب منك أثناء الطهي تحريك الطعام.	300 جم - 1.0 كجم	البطاطس المشوية	الخضروات
1 	أخرج محتوى الخضروات واملئها بخليط من جسم الخضروات نفسها بالإضافة إلى اللحم المفروم والجبن المبشور. تبّل بالتوم والملح ونكهها بالأعشاب حسب الرغبة.	600 جم - 2.0 كجم	خضار محشو	
1 	صف البرجر النباتي وضعه في وعاء أكبر. تبّل بالملح والفلفل وأسكب فوقه الكريمة. انثر بعض الجبن على القمة.	400 جم - 1.5 كجم	جراتان البطاطس	
1 	أضف حوالي 200 جم من الماء في قاع جهاز الطهي البخار. قم بالتقطيع إلى قطع وتوزيع الطعام بالتساوي في سلة جهاز الطهي البخار. قم بالتغطية باستخدام غطاء.	100 - 800 جم	الخضروات الجذرية المطهية بالبخار	
1 	أضف حوالي 200 جم من الماء في قاع جهاز الطهي البخار. قم بالتقطيع إلى قطع وتوزيع الطعام بالتساوي في سلة جهاز الطهي البخار. قم بالتغطية باستخدام غطاء.	100 - 800 جم	الخضروات اللينة المطهية بالبخار	
1 	أضف حوالي 200 جم من الماء في قاع جهاز الطهي البخار و قم بتوزيع الطعام بالتساوي في سلة جهاز الطهي البخار. قم بالتغطية باستخدام غطاء.	100 - 800 جم	خضروات مطهية على البخار [مجمدة]	
1 	قم بتوزيعها بشكل متساوي في صينية إعداد المقرمشات.	200 - 600 جم	البطاطس المقلية [المجمدة]	
1 	قم بالتقطيع وتبّل بالزيت. قم بتوزيعها بشكل متساوي في صينية إعداد المقرمشات.	100 - 500 جم	فلفل مقلي	
1 	حضر العجينة وفقا لوصفتك المفضلة لقالب خفيف. قم بتشكيله على هيئة وعاء القالب قبل أن يرتفع. استخدم وظيفة الرفع المختارة في الفرن.	400 جم - 1.0 كجم	شطائر الخبز	
2 	جهز عجينة البييتزا تبعًا لوصفتك المفضلة. اتركه ليترفع باستخدام الوظيفة المختارة في الفرن. افرد العجينة داخل صينية الخبز المدهونة بقليل من الزيت. أضف الطبقة العلوية حسب رغبتك.	400 جم - 1.2 كجم	البييتزا	
1 	احذر أثناء إخراجها من العبوة أن تقوم بإزالة أي من رقائق الألومنيوم.	250 - 700 جم	بييتزا [مجمدة]	
1 	ضع طبق الفطير المخصص لكميات 8-10 مع العجينة وأتقيه بالشوكة. املأ العجينة وفقا لوصفتك المفضلة.	800 جم - 1.5 كجم	كعكة مالحة	
1 	حضر مجموعة من الكيك الإسفنجي الخالي من الدهون. أسكبها داخل صينية الخبز المبطنة والمدهونة.	400 جم - 1.2 كجم	الكيك الإسفنجي	مخبوزات حلوة
2 	قم بتحضير مجموعة من 16-18 قطعة تبعًا لوصفتك المفضلة واملأ بها قوالب الورق. قم بتوزيعها بشكل متساوي في صينية الخبز.	1 دفعة	كعك الموفين	
2 	اصنع خلطة من 500 جم من الدقيق، 200 جم زبدة مملحة، 200 جم من السكر، بيضتين. أضف نكهة عبير الفاكهة. دعها تبرد. قم بتمديد العجين بشكل متساوي و قم بتشكيله كما ترغب. ضع الكعك على صينية الخبز.	1 دفعة	كعك	
1 	ضع طبق الفطيرة مع العجينة ورش الجزء السفلي بفتات الخبز لامتنصاص العصير من الفاكهة. ثم املأها بالفواكة الطازجة المقطعة المخلوطة بالسكر والقرفة. قم بفرد قطع العجينة الصغيرة بحيث تشكل غطاء، و قم بسد الحواف ودهن بيضا بالفرشاة.	800 جم - 1.5 كجم	فطيرة التفاح	
1 	جهز تبعًا لوصفتك المفضلة. افرد العجينة على صينية الخبز المغطاة بورق الخبز.	1 دفعة	براونيز	

الفئة	الطعام	الوزن/الكميات/القطع	ملاحظة	الملحق
	الفيشار	90 - 100 جم	ضع الطعام دائمًا على الرف السلكي مباشرة. افتح كيسًا واحدًا فقط في كل مرة.	1
البيض والوجبات الخفيفة	ناجتس الدجاج [المجمد]	200 - 700 جم	قم بتوزيعها بشكل متساوي في صينية إعداد المقرمشات.	1
	حلقات بصل [مجمدة]	100 - 500 جم	قم بتوزيعها بشكل متساوي في صينية إعداد المقرمشات.	1
	بيض مخفوق	2 - 10 قطع	قم بتجهيزها في وعاء واحد تبعًا لوصفك المفضلة.	1

الملحقات	مقاومة للحرارة على رف سلكي	صينية مقاومة للحرارة على صينية تجميع القطرات/ صينية الخبز	حاوية مقاومة للحرارة والميغاواط	الجزء السفلي لجهاز الطهي بالبخار وغطاء	لجهاز الطهي بالبخار بالكامل	صينية إعداد المقرمشات Crisp

القدرة (واط)	موصى به لـ
90	تليين الأيس كريم.

الإجراء اللازم	الطعام	القدرة (واط)	المدة (دقيقة)
إعادة التسخين	2 كوب	950	1 - 2
الطهي	الكعك الأسفنجي	750	5 - 6
الطهي	كريمة البيض	500	10 - 12
الطهي	رغيف اللحم	600	15 - 25

قائمة وظائف أخرى

الوظائف التقليدية

FAST PREHEAT (الإحماء السريع)

لإحماء الفرن بسرعة قبل دورة الطهي. انتظر حتى انتهاء الوظيفة قبل وضع الطعام داخل الفرن. بمجرد انتهاء الإحماء، يقوم الفرن باختيار الوظيفة "Forced Air" (دفع الهواء) أوتوماتيكياً. الملحقات المطلوبة: رف سلكي مع مقلاة أو صينية خبز الشواية

الشواية

للتحمير، الشواء وعمل الغراتان. نوصي بتقليب الطعام أثناء الطهي. الملحقات الموصى بها: الرف السلكي

الطعام	مستوى الشوي	المدة (دقيقة)
التوست	عالي	5 - 6

TURBO GRILL (الشواية التريبو)

للحصول على نتائج مثالية، قم بالدمج بين وظائف الشواية وفرن التوزيع الحراري. نوصي بتقليب الطعام أثناء الطهي. الملحقات الموصى بها: الرف السلكي

CONVECTION BAKE (الخبز بالتوزيع الحراري)

لغرض طهي اللحم، إعداد الكيك والبطائر ذات الحشو على رف واحد فقط. لتحقيق أفضل النتائج، تحتوي هذه الوظيفة على مرحلة التسخين المسبق: انتظر نهاية التسخين المسبق لإدخال الطعام. الملحقات المطلوبة: رف سلكي مع مقلاة أو صينية خبز

MW COMBI وظائف

الشواية + الميكروويف

لطهي الأطعمة وتحميرها بسرعة من خلال الدمج بين وظائف الميكروويف والشواية. الملحقات المطلوبة: رف سلكي في المستوى 1، حاوية آمنة للاستخدام في الميكروويف وعازلة للحرارة.

CRISP قائمة المقرمشات



صينية إعداد المقرمشات CRISP

لتحمير الطعام بشكل مثالي سواء من الأعلى أو الأسفل. يجب استخدام هذه الوظيفة مع صينية إعداد المقرمشات Crisp فقط. الملحقات المطلوبة: رف سلكي في المستوى 1، لوح إعداد المقرمشات Crisp، ومقبض لوح إعداد المقرمشات. Crisp.

الطعام	المدة (دقيقة)
كيك مخمر	10 - 12
بيف برجر*	9 - 15

*أقلب الطعام في منتصف دورة الطهي

قلي المقرمشات: الأطعمة الطازجة والأطعمة المجمدة

هذه الوظيفة الصحية والحصرية تجمع بين جودة وظيفة إعداد المقرمشات وخصائص تدوير الهواء الساخن. فهي تحقق نتائج قلي مقرمشة ولذيذة، مع انخفاض ملحوظ في كمية الزيت المطلوبة للقلي، مقارنة بالطريقة التقليدية في الطهي، بل ويمكن الاستغناء عن الزيت تمامًا في بعض الوصفات. للحصول على أفضل النتائج، استخدم فرشاة الأطعمة الطازجة أو قومي بتتبيلها بكمية صغيرة من الزيت. بطهي الطعام المجمد مباشرة دون إضافة أي زيت. الملحقات المطلوبة: رف سلكي في المستوى 1، لوح إعداد المقرمشات Crisp، ومقبض لوح إعداد المقرمشات. Crisp.

الميكروويف



استخدم وظيفة الميكروويف فقط مع الأطعمة أو المشروبات بالداخل للحفاظ على الأداء الوظيفي الصحيح للمنتج. الملحقات المطلوبة: رف سلكي، حاوية آمنة للاستخدام في الميكروويف وعازلة للحرارة.

القدرة (واط)	موصى به لـ
950	إعادة التسخين السريع للمشروبات والأطعمة المحتوية على نسبة ماء عالية. إذا كان الطعام يشتمل على بيض أو قشدة فقم باختيار مستوى طاقة أقل.
750	طهي الخضروات.
600	طهي اللحم والأسماك والأطباق التي لا يمكن تقليبها.
500	طهي صوص اللحم، أو الصوص المحتوي على جبن أو بيض. لإتمام طهي فطائر اللحم والمعكرونة الفرن.
350	الطهي ببطء ورفق. مثالي لصهر الزبد أو الشيكولاتة.
160	إذابة تجمد الأطعمة المجمدة، تليين الزبد والجبن.

الوزن	الطعام
-	الإذابة المؤقتة
100 جم - 2.0 كجم	لحوم
100 جم - 3.0 كجم	الدواجن
100 جم - 2.0 كجم	أسماك
50 - 800 جم	وظيفة CRISP BREAD DEFROST

SPECIAL FUNCTIONS (الوظائف الخاصة)

وظيفة KEEP WARM

للحفاظ على الطعام المطهي للتو في حالة ساخنة ومقرمشة بما في ذلك اللحوم، الأطعمة المحمرة أو الكعك.

وظيفة RISING

لتخمير العجين الحلو أو المتبل بشكل مثالي. للحفاظ على جودة التخمير، لا تقم بتنشيط الوظيفة إذا كان الفرن لا يزال ساخناً بعد دورة الطهي. الملحقات المطلوبة: رف سلكي وحاوية عازلة للحرارة.

YOGURT (الزبادي)

لتحضير الزبادي. الملحقات المطلوبة: رف سلكي وحاوية عازلة للحرارة.

التجفيف

لتجفيف الفواكه والخضروات. قم بالتقطيع إلى شرائح رقيقة وتوضع مباشرة على الرف السلكي. الملحقات المطلوبة: الرف السلكي

وظيفة MAXI-COOKING

لطهي قطع كبيرة من اللحوم (فوق 2.5 كجم). ويُنصح بتقليب اللحم أثناء الطهي ليتم تحميره بشكل متساوٍ على كلا الجانبين. من الأفضل تشريح اللحوم بين الحين والآخر لمنعها من الجفاف. الملحقات المطلوبة: صينية الخبز في المستوى 2.

الدورة الاقتصادية ECO CYCLE

لطهي قطع لحم الروست المحشوة وفيليه اللحم على رف واحد. عند استخدام الوظيفة الاقتصادية (ECO)، يبقى الضوء منطفئاً أثناء الطهي. ولاستخدام الدورة الاقتصادية والحد من استهلاك الطاقة، احرص على عدم فتح باب الفرن حتى الانتهاء من طهي الطعام تماماً. الملحقات المطلوبة: رف سلكي مع مقلاة أو صينية خبز.

وظيفة HYDRO SELF CLEAN

يسمح البخار المنبعث أثناء دورة التنظيف الخاصة العاملة بدرجة حرارة منخفضة على إزالة الاتساخات وبقايا الأطعمة بسهولة. قم بسكب 200 مل من ماء الشرب في قاع الفرن وقم بتفعيل الوظيفة بينما الفرن بارد فقط.

وظيفة COOK 3

لطهي الأطعمة المختلفة التي تتطلب نفس درجة حرارة الطهي على ثلاثة مستويات في نفس الوقت دون اختلاط النكهات والروائح. يمكن استخدام هذه الوظيفة لطهي الكعك والفطائر والبيتزا المجمدة ولتحضير وجبات كاملة. يجب تسخين الفرن مسبقاً.

كعك

استخدم هذه الوظيفة لطهي ثلاث صواني من بسكويت الغريبة المشابه لتحقيق أقصى قدر من النتائج. تتضمن الوظيفة التسخين المسبق. أخرج الصواني الثلاثة من الفرن في نفس الوقت.

فطيرة

استخدم هذه الوظيفة لطهي ثلاث صواني من الفطائر المماثلة لتحقيق أقصى قدر من النتائج. تتضمن الوظيفة التسخين المسبق. أخرج

الشواية التبريد + الموجة المتوسطة

لطهي وتحمير طعامك بسرعة، قم بدمج الميكروويف مع الشواية وفرن التوزيع الحراري. الملحقات المطلوبة: رف سلكي في المستوى 1، حاوية آمنة للاستخدام في الميكروويف وعازلة للحرارة.

الطعام	القدرة (واط)	مستوى الشوي	المدة (دقيقة)
دجاج مشوي	350	متوسط	20 - 30

*اقلب الطعام في منتصف دورة الطهي

الفرن التقليدي + الميكروويف

لإعداد أطباق مطهية بشكل أسرع من خلال الدمج بين الموقد التقليدي والميكروويف. الملحقات المطلوبة: رف سلكي في المستوى 1، حاوية آمنة للاستخدام في الميكروويف وعازلة للحرارة.

الهواء الموجه قسرياً + الموجة المتوسطة

لطهي أي نوع من الأطباق على رف واحد فقط يجمع بين دوران الهواء الساخن والميكروويف. الملحقات المطلوبة: رف سلكي في المستوى 1، حاوية آمنة للاستخدام في الميكروويف وعازلة للحرارة.

الخبيز بالحمل الحراري + الميكروويف

لطهي جميع الأطعمة ذات الحشو السائل بشكل أسرع من خلال الدمج بين وظيفة الميكروويف والتسخين التقليدي والتوزيع الحراري للهواء. الملحقات المطلوبة: رف سلكي في المستوى 1، حاوية آمنة للاستخدام في الميكروويف وعازلة للحرارة.

تقليدي

للطهي بشكل مثالي ولتحمير أي نوع من الأطباق من الأعلى والأسفل على رف واحد فقط. لتحقيق أفضل النتائج، تحتوي هذه الوظيفة على مرحلة التسخين المسبق: انتظر نهاية التسخين المسبق لإدخال الطعام. الملحقات المطلوبة: صينية خبز أو رف سلكي وحاوية عازلة للحرارة.

الطعام	درجة الحرارة (م°)	المدة (دقيقة)
كعك/كعكة صغيرة	160	20 - 25
كعك	165	15 - 20

FORCED AIR وظيفة دفع الهواء

لطهي الحلويات واللحوم مع دوران الهواء الساخن. لتحقيق أفضل النتائج، تحتوي هذه الوظيفة على مرحلة التسخين المسبق: انتظر نهاية التسخين المسبق لإدخال الطعام. من الممكن استخدامه لطهي الأطعمة المختلفة التي تتطلب نفس درجة حرارة الطهي على عدة أرفف في نفس الوقت. يمكن استخدام هذه الوظيفة لطهي أنواع مختلفة من الأطعمة دون انتقال الروائح من طعام إلى آخر. الملحقات المطلوبة: صينية خبز أو رف سلكي وحاوية عازلة للحرارة.

6TH SENSE DEFROST وظيفة

لإذابة تجمد أنواع مختلفة من الأطعمة بسرعة. ضع الطعام دائماً في حاوية مباشرة على الرف السلكي للحصول على أفضل النتائج، باستثناء عملية تذويب الخبز المقرمش Crisp. في النهاية دع الطعام يهدأ لمدة 5 دقائق.

وظيفة CRISP BREAD DEFROST

هذه الوظيفة الحصرية تسمح لك بإذابة التجمد عن الخبز المجمد. الجمع بين تقنيات إذابة التجمد والقرمشة، سوف يكتسب الخبز مذاقاً لذيذاً وكأنه مخبوز طازجاً. استخدم هذه الوظيفة لإذابة الثلج بسرعة وتسخين لقائف الخبز، الباكيت والكرواسون. يجب استخدام لوح إعداد المقرمشات Crisp مع هذه الوظيفة، ويجب وضعه مباشرة على الرف السلكي.

الصواني الثلاثة من الفرن في نفس الوقت.

بيتزا [مجمدة]

لتوضع على الرف السلكي في المستوى الثاني. قم بتحضير شرائح السمك في ورق القصدير (700-900 جم) مع الخضار المقطعة (600-900 جم) مباشرة في صينية الخبز لتوضع في المستوى الأول. بعد التسخين المسبق، اخبز جميع الأطباق في نفس الوقت. بعد 45-55 دقيقة أخرج التورته، بعد 55-65 دقيقة أخرج اللازانيا، بعد 60-70 دقيقة أخرج السمك مع الخضار.

استخدم هذه الوظيفة لطهي ثلاث صواني من البيتزا المجمدة المشابهة لتحقيق أقصى قدر من النتائج. تتضمن الوظيفة التسخين المسبق. أخرج الصواني الثلاثة من الفرن في نفس الوقت.

قائمة 1 COOK 3 MENU

تم تصميم هذه الدورة لطهي وجبة كاملة تعتمد على اللحوم والحلوى. يتطلب الفرن التسخين المسبق.

مثال على وجبة كاملة قم بإعداد تورته الفواكه حسب تفضيلاتك في مقلاة مستديرة لتوضع على الرف السلكي في المستوى 3. قم بتحضير اللازانيا حسب تفضيلاتك (1.5-2 كجم) في مقلاة لتوضع على الرف السلكي في المستوى الثاني. قم بتحضير 6-10 أفخاذ دجاج مع البطاطس المقطعة (500-800 جم) مباشرة في صينية الخبز لتوضع في المستوى 1. بعد التسخين المسبق، اخبز جميع الأطباق في نفس الوقت. بعد 50-60 دقيقة أخرج التورته، بعد 60-70 دقيقة أخرج اللازانيا، بعد 80-90 دقيقة أخرج الدجاج مع البطاطس.

قائمة 2 COOK 3 MENU

تم تصميم هذه الدورة لطهي وجبة كاملة من الأسماك أو النباتات والحلوى. يتطلب الفرن التسخين المسبق.

مثال على وجبة كاملة قم بتحضير تارت الفواكه حسب تفضيلاتك في قالب دائري لتوضع على الرف السلكي في المستوى 3. قم بتحضير لازانيا اليبستو أو الكانيلوني حسب تفضيلك (1.5-2 كجم) في صينية معدنية أو بايركس

الاستخدام اليومي

وظائف أخرى

مقياتي الدقائق (MINUTEMINDER)

لقياس الوقت دون تفعيل أي وظيفة.

FAVORITES (المفضلات)

لاستدعاء قائمة من 9 وظائف مفضلة لديك.

SETTINGS (الإعدادات)

لتعديل إعدادات الفرن.

عندما يتم تفعيل الطريقة "ECO" (اقتصادي) يتم تقليل شدة إضاءة وحدة العرض لتوفير الطاقة وتنتفي اللمبة بعد مرور دقيقة واحدة.

عندما تكون الطريقة "DEMO" (الاستعراض) على الوضع "ON" (مشغل)، يتم تفعيل جميع الأوامر والقوائم المتاحة ولكن الفرن لا يقوم بالتسخين. لتفعيل هذه الطريقة، قم بالدخول إلى "DEMO" (الاستعراض) من قائمة "SETTINGS" (الإعدادات) واختر "Off" (إيقاف). من خلال اختيار "FACTORY RESET" (إرجاع إعدادات المصنع)، يتم إيقاف المنتج ويعود إلى حالة تشغيله الأولى. يتم حذف جميع الإعدادات.

المدة

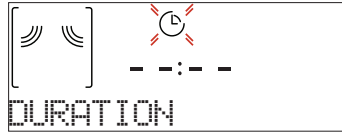

DURATION

عندما تومض الأيقونة ⑤ في وحدة العرض، اضغط على + أو - لضبط زمن الطهي الذي تريده ثم اضغط على ✓ للتأكيد. يرجى ملاحظة: يمكنك تغيير مدة الطهي التي تم ضبطها أثناء الطهي بالضغط على ⊕ : اضغط على + أو - لتعديل ثم اضغط على ✓ للتأكيد. لا تحتاج في غير وظائف الميكروويف إلى ضبط زمن الطهي إذا أردت بحيث تقوم بإدارة عملية الطهي يدويًا (بدون وقت محدد): اضغط على ✓ أو ⊕ للتأكيد وتشغيل الوظيفة. من خلال اختيار هذه الطريقة لا يمكنك برمجة تأخير بدء التشغيل.

وقت الانتهاء END TIME (تأخير بدء التشغيل)

في بعض الوظائف التي لا تقوم بتفعيل الميكروويف مثل "Conventional" (الطهي التقليدي) أو "Forced air" (دفع الهواء)، بمجرد قيامك بضبط زمن الطهي، يمكنك تأخير بدء تشغيل الوظيفة عن طريق برمجة زمن وقت الانتهاء. في وظائف أفران الميكروويف وقت الانتهاء يكون مساويًا لمدة الطهي. يظهر بوحدة العرض وقت الانتهاء بينما تومض الأيقونة ④.



END TIME

اضغط على + أو - لضبط الوقت الذي تريد أن ينتهي فيه الطهي، ثم اضغط على ✓ للتأكيد وتفعيل الوظيفة. ضع الطعام داخل الفرن وأغلق الباب: يبدأ تشغيل الوظيفة أو توماتيكيًا بعد انتهاء المدة المحسوبة من أجل إنهاء الطهي عند الوقت الذي قمت بضبطه.

يرجى ملاحظة: برمجة تأخير بدء التشغيل تؤدي إلى تعطيل مرحلة إحماء الفرن: يصل الفرن إلى درجة الحرارة التي تحتاج إليها تدريجيًا، وهذا يعني أن أوقات الطهي يمكن أن تطول قليلاً عما هو متوقع. أثناء فترة الانتظار، يمكنك الضغط على + أو - لإلغاء وقت الانتهاء أو الضغط على ⊕ لتغيير

1. اختيار وظيفة

اضغط على الزر ① لتشغيل الفرن: تعرض وحدة العرض آخر وظيفة أساسية كانت مشغلة أو القائمة الرئيسية.

يمكن اختيار الوظائف عن طريق الضغط على الأيقونة الخاصة بإحدى الوظائف الرئيسية أو عن طريق تصفح إحدى القوائم. لاختيار وظيفة موجودة في القائمة، اضغط على + أو - لاختيار الوظيفة المرغوبة ثم اضغط على ✓ للتأكيد.

يرجى ملاحظة: بمجرد اختيار وظيفة، تقوم وحدة العرض بترشيح المستوى الأنسب لكل وظيفة.

2. ضبط الوظيفة

بعد اختيار الوظيفة المطلوبة، يمكنك تغيير إعداداتها. سوف يظهر بوحدة العرض الإعدادات التي يمكن تغييرها بالترتيب. الضغط على ⊕ يسمح لك بتغيير وضع الضبط السابق مرة أخرى.

القدرة/درجة الحرارة TEMPERATURE / POWER

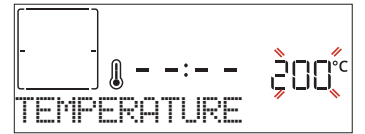

TEMPERATURE

عندما تومض القيمة في وحدة العرض، اضغط على + أو - لتغييرها، ثم اضغط على ✓ للتأكيد والاستمرار مع الإعدادات التالية (إن وجدت).

يتم ضبط قدرة الميكروويف أو مستوى الشواية بنفس الطريقة.

هناك ثلاثة مستويات قدرة محددة للشواء: 3 (عالٍ)، 2 (متوسط)، 1 (منخفض).

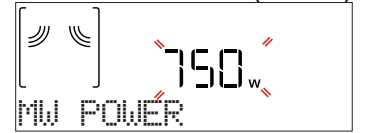

MW POWER

يرجى ملاحظة: بمجرد تفعيل الوظيفة، يمكن تغيير درجة الحرارة باستخدام + أو -.

عند دمج الوظائف بعضها بعضًا، فهذا من شأنه خفض قدرة الميكروويف بحد أقصى 500 واط.

الطعام. وفي هذه اللحظة افتح الباب وضع الطعام داخل الفرن ثم أغلق الباب وأبدأ الطهي بالضغط على \checkmark أو \square .
يرجى ملاحظة: وضع الطعام قبل الانتهاء من إحماء الفرن، قد يترتب عنه آثار سبئية على نتائج الطهي النهائية. فتح الباب أثناء عملية الإحماء يؤدي إلى توقف العملية مؤقتاً.
لا يشتمل زمن الطهي على مرحلة الإحماء. يمكنك دائماً تغيير درجة الحرارة التي تريد أن يصل إليها الموقد باستخدام + أو -.

6. إيقاف الموقت للطهي / إضافة الطعام أو قلبه

الإيقاف المؤقت

عند فتح الباب يتوقف الطهي لفترة مؤقتة من خلال إيقاف فعالية عناصر التسخين.

لاستئناف الطهي، أغلق الباب واضغط على \square .

يرجى ملاحظة: أثناء تشغيل وظائف "6th Sense" لا تفتح الباب إلا إذا طلب منك.

قم بإضافة الطعام أو قلبه

بعض وصفات الطهي باستخدام وظيفة 6th Sense يحتاج إلى إضافة الطعام بعد مرحلة الإحماء أو إلى إضافة المكونات لإكمال عملية الطهي. بنفس الطريقة سوف يُطلب منك قلي الطعام أو تقلبيه أثناء الطهي.



تصدر إشارة صوتية وتعرض وحدة العرض الإجراءات المطلوب القيام به.

افتح الباب، للقيام بالإجراء الذي طلب منك على وحدة العرض، ثم أغلقه، واضغط على \square لمواصلة الطهي.

يرجى ملاحظة: إذا طلب منك قلب الطعام، سوف يستأنف الفرن عملية الطهي بعد مرور دقيقتين حتى وإن لم يتم القيام بأي إجراء. تستمر مرحلة "ADD FOOD" (إضافة الطعام) لمدة دقيقتين: إذا لم يتم اتخاذ أي إجراء يتم إنهاء الوظيفة.

بنفس الطريقة، عند اقتراب انتهاء الطهي، يطلب منك الفرن فحص الطعام.



تصدر إشارة صوتية وتعرض وحدات العرض الإجراءات المطلوب القيام به. قم بفحص الطعام وأغلق الباب واضغط على \square أو \checkmark لمواصلة الطهي.

يرجى ملاحظة: اضغط \square لتجاوز هذه الإجراءات. وإلا، فإنه بعد فترة معينة دون اتخاذ أي إجراء، سوف يستمر الموقد في الطهي.

7. انتهاء الطهي

وستصدر إشارة صوتية وتشير وحدة العرض إلى اكتمال الطهي.

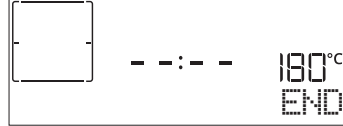

الإعدادات الأخرى. من خلال الضغط على \odot ، لعرض المعلومات، يمكن التنقل بين وقت الانتهاء ومدة الطهي.

3. وظيفة 6th SENSE

تقوم هذه الوظائف أوتوماتيكياً باختيار أفضل طريقة للطهي، وأفضل درجة حرارة وأفضل مدة لطهي وشواء أو خبز جميع الأطباق المتاحة. عند اللزوم، قم بالإشارة إلى خصائص الطعام للحصول على نتيجة مثالية.

الوزن/الأجزاء/الخلطة/المقطع

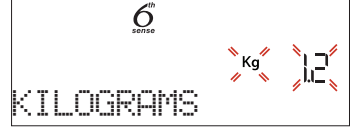

لضبط الوظيفة بشكل صحيح، اتبع التعليمات التي تظهر على وحدة العرض، وإذا طلب منك، قم بالضغط على + أو - لضبط القيمة المطلوبة ثم اضغط على \checkmark للتأكيد.

درجة الطهي

في بعض وظائف 6th Sense يمكن ضبط مستوى نضج الطعام.



إذا طلب منك، اضغط + أو - لاختيار المستوى المرغوب من نية (-1) وصولاً إلى الطهي الجيد (+1). اضغط على \checkmark أو \square للتأكيد وتشغيل الوظيفة.

4. تفعيل الوظيفة

في كل مرة، إذا كانت القيم القياسية هي القيم التي تريدها أو في حالة قيامك بتنفيذ الإعدادات التي تحتاجها، قم بالضغط على \square لتفعيل الوظيفة.

أثناء مرحلة التأخير، اضغط \square لتخطي هذه المرحلة وبدء تشغيل الوظيفة في الحال.

يرجى ملاحظة: يمكنك في أي وقت إيقاف الوظيفة التي تم تفعيلها عن طريق الضغط على \odot .

إذا كان الفرن ساخناً، والوظيفة تحتاج إلى درجة حرارة قصوى خاصة، سوف تظهر لك رسالة على وحدة العرض. اضغط على \leftarrow

للعودة إلى الشاشة السابقة واختر وظيفة مختلفة أو انتظر حتى يكتمل الطهي.

وظيفة JET START

عندما يتوقف الموقد، اضغط على \square لتفعيل الطهي بينما وظيفة الميكروويف مضبوطة على القدرة الكاملة (950 واط) لمدة 30 ثانية.

5. التسخين المسبق

يتوفر ببعض الوظائف مرحلة إحماء الفرن: بمجرد بدء تشغيل الوظيفة، تشير وحدة العرض إلى تفعيل مرحلة الإحماء.



بمجرد انتهاء هذه المرحلة، تصدر إشارة صوتية وتشير وحدة العرض إلى وصول الموقد إلى درجة الحرارة المضبوطة، وأنه يجب وضع

اضغط \square للاستمرار في الطهي بشكل يدوي (دون وقت محدد) أو اضغط $+$ لتمديد وقت الطهي عن طريق ضبط مدة جديدة. في كلا الحالتين سوف يتم الاحتفاظ ببارامترات الطهي.

8. المفضلات

لجعل استعمال الجهاز أكثر سهولة، يمكنك حفظ ما يصل إلى 20 وظائف مفضلة لديك. بمجرد انتهاء الطهي يُطلب منك على وحدة العرض حفظ الوظيفة برقم بين 1 و 20 في قائمة مفضلاتك.

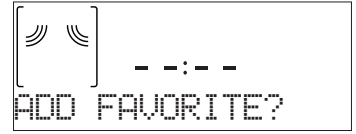

إذا أردت حفظ الوظيفة كمفضلة، وتخزين الإعدادات الحالية لاستخدامها فيما بعد، قم بالضغط على \checkmark ، أو لتجاهل الطلب اضغط على \ll . بعد الضغط على \checkmark اضغط على $+$ أو $-$ لاختيار موضع الرقم ثم اضغط على \checkmark للتأكيد.

يرجى ملاحظة: إذا كانت الذاكرة ممثلة أو الرقم المختار قد سبق اختياره بالفعل، سوف يطلب منك الفرن تأكيد استبدال الوظيفة السابقة. لاستدعاء الوظائف التي قمت بحفظها في وقت لاحق، اضغط على \heartsuit : تعرض لك وحدة العرض لائحة بالوظائف المفضلة.



اضغط على $+$ أو $-$ لاختيار الوظيفة، وأكد الاختيار بالضغط على \checkmark ، ثم اضغط على \square للتفعيل.

9. وظيفة Hydro Self Clean

اضغط على $S_{\text{self clean}}$ وحدد وظيفة "Hydro Self Clean".



اضغط \square لتفعيل الوظيفة: ستطلب وحدة العرض منك تنفيذ جميع

الإجراءات اللازمة للحصول على أفضل نتائج تنظيف: اتبع التعليمات ثم قم بالضغط \checkmark عند الانتهاء. بمجرد الانتهاء من جميع الخطوات، اضغط \square لتفعيل دورة التنظيف عند اللزوم.

يرجى ملاحظة: نوصي بعدم فتح باب الموقد أثناء دورة التنظيف لتجنب فقدان بخار الماء، الذي قد يترتب عنه آثار سلبية على نتيجة التنظيف النهائية. ستبدأ رسالة خاصة في الوميض على وحدة العرض بمجرد انتهاء الدورة. اترك الموقد ليبرد ثم امسح الأسطح الداخلية وجففها بقطعة قماش أو إسفنجية.

10. وظيفة MINUTEMINDER

عندما يكون الفرن متوقفاً، فإنه يمكن استخدام وحدة العرض كميقاتي لتنشيط هذه الوظيفة، تأكد من إيقاف تشغيل الفرن واضغط على \odot : تومض الأيقونة \odot في وحدة العرض.



اضغط على $+$ أو $-$ لتحديد طول المدة التي تحتاجها، ثم اضغط على \checkmark لتفعيل الميقاتي.

تصدر إشارة صوتية ويظهر بيان بوحدة العرض بمجرد انتهاء ميقاتي الدقائق من العد التنازلي للمدة المحددة. فور تفعيل ميقاتي الدقائق، يمكنك اختيار وظيفة وتفعيلها أيضاً. اضغط على \odot لتشغيل الفرن، قم اختر الوظيفة التي تحتاجها. بمجرد تشغيل الوظيفة يستمر الميقاتي في العد التنازلي بشكل مستقل دون التداخل مع الوظيفة نفسها. خلال هذه المرحلة لا يمكنك رؤية ميقاتي الدقائق (سيتم فقط عرض الأيقونة \odot)، حيث سيستمر في القيام بالعد التنازلي في الخلفية. لاستدعاء شاشة ميقاتي الدقائق اضغط على \odot لإيقاف الوظيفة الفعالة حالياً.

11. قفل المفاتيح

لقفل لوحة المفاتيح، اضغط مع الاستمرار لمدة ثلاث ثوانٍ على الأقل. قم بذلك مرة أخرى لإلغاء قفل لوحة المفاتيح.



يرجى ملاحظة: يمكن أيضاً تفعيل هذه الوظيفة أثناء الطهي. لدواعي السلامة، يمكن إيقاف الفرن في أي وقت بالضغط على \odot .

- استخدم الشواية المرفقة كقاعدة دعم.
- يمكن أن تتسبب صواني الألومنيوم الموجودة في الجهاز في حدوث شرر. تلف الجهاز نتيجة لتكوين الشرر.
- لا تستخدم صواني الألومنيوم في الجهاز.
- يؤدي تشغيل الجهاز بدون طعام داخل حجرة الطهي إلى التحميل الزائد.
- لا تقم مطلقاً بتشغيل فرن الميكروويف دون وضع الطعام فيه أولاً.
- الاستثناء الوحيد المسموح به هو الاختبار القصير للأطباق. عند تحضير الفشار في الميكروويف بطاقة عالية جداً، قد تنتشقق لوحة الباب بسبب الحمل الزائد.
- لا تقم أبداً بضبط طاقة الميكروويف على مستوى عالٍ جداً.
- استخدم بحد أقصى 600 واط.
- ضع دائماً كيس الفشار على طبق زجاجي.

تنبيه!

- اتبع هذه التعليمات عند استخدام الميكروويف.
- في حالة ملامسة المعدن لجدار حجرة الطهي، يحدث شرر يمكن أن يؤدي إلى تلف الجهاز أو تدمير الزجاج الداخلي للباب.
- يجب أن تبقى المكونات المعدنية، مثل ملاعق الشاي الموجودة في الأكواب، على مسافة لا تقل عن 2 سم من جدران حجرة الطهي ومن داخل الباب. الملحقات الموضوعة مباشرة فوق بعضها البعض تولد شرارة.
- لا تجمع بين الشوابة ووعاء التقطير.
- أدخل الملحقات فقط على ارتفاعاتها المخصصة لها. صينية التنقيط العامة أو صينية الخبز ليست مناسبة لتشغيل الميكروويف فقط. قد يتشكل شرر ويؤدي إلى تلف حجرة الطهي.

نصائح الطهي باستخدام فرن الميكروويف

لا تخترق موجات الميكروويف الطعام إلا عند عمق معين، لذلك عند طهي عدة عناصر في نفس الوقت باعد بينهم قدر الإمكان لتسمح بتعرض أكبر منطقة سطحية ممكنة لموجات الميكروويف. القطع الصغيرة يتم طهيها بشكل أسرع من القطع الكبيرة: لضمان طهي متجانس، قم بتقطيع الطعام إلى أجزاء متساوية الحجم. معظم الأطعمة تحتاج لمواصلة الطهي بعدما ينتهي الميكروويف من طهيها. لذلك انتظر حتى تكتمل عملية الطهي. انزع الأربطة السلكية من أكياس الورق أو البلاستيك قبل وضعها في الفرن لغرض الطهي بالميكروويف. ينبغي قطع أو وخز الزقاقة البلاستيكية بواسطة شوكة لتنفيس الضغط ومنع الانفجار نظرا لتراكم البخار أثناء عملية الطهي.

السوائل

يمكن أن تسخن السوائل بشكل مفرط بما يتجاوز نقطة الغليان دون ظهور أية فقاعات. قد يتسبب ذلك في الفوران المفاجئ للسوائل الساخنة لتجنب حدوث هذا، استخدم الأوعية ضيقة العنق، قم بتقليب السائل قبل وضع الوعاء في فرن الميكروويف واطرك ملعقة صغيرة مغمورة في الوعاء. بعد التسخين، قم بالتقليب مرة أخرى قبل إخراج الوعاء من فرن الميكروويف بعناية.

الطعام المجمد

للحصول على أفضل النتائج، ننصح بإذابة التجمد مباشرة على الرف السلكي. إذا لزم الأمر، يمكن استخدام وعاء من البلاستيك الخفيف المناسب لفرن الميكروويف. يذوب تجمد الطعام المسلووق والطواجن وصوص اللحوم بشكل أفضل إذا تم تقليبه من حين لآخر أثناء فترة إذابة التجمد. افصل أجزاء الطعام عندما تبدأ إذابة التجمد: إذابة التجمد تتم أسرع في الأجزاء المنفصلة.

طعام الرضع

عند تسخين طعام أو سائل الطفل في وعاء الطعام أو الزجاجية الخاصة بالطفل، قم دائماً بالتقليب والتحقق من درجة الحرارة قبل تقديم الطعام. وهذا من شأنه ضمان توزيع الحرارة بشكل متساوٍ وتفادي خطر الإصابة بحروق أو اكنواءات. تأكد من إزالة غطاء الوعاء أو حلقة الزجاجية قبل التسخين.

الكعك والخبز

نوصي باستخدام الوظيفة "Forced Air" (دفع الهواء) للكيك والمنتجات المخبوزة، ونوصي باستخدام الوظيفة "Convection bake" (الخبز بالتوزيع الحراري) للكيك الذي يحتوي على حشو سائل. كبديل لذلك اختر الوظيفة "Forced Air + microwave" (دفع الهواء + الميكروويف) لتقصير وقت الطهي، مع ضبط الميكروويف على أقصى قدرة ممكنة 160 واط للحفاظ على المنتجات طرية وعطرة. مع الوظيفة "Forced Air" (دفع الهواء) والوظيفة "Convection bake" (الخبز بالتوزيع الحراري)، استخدم صواني الكيك المعدنية داكنة اللون، وضعها على الشبكة السلكية الموردة.

اللحوم والأسماك

للحصول على سطح محمر بسرعة مع الحفاظ على طراوة اللحم وعصارتة من الداخل، نوصي باستخدام وظائف تدمج بين التسخين الحراري والطهي بالميكروويف. للحصول على أفضل نتائج طهي ممكنة قم بضبط مستوى قدرة الميكروويف على القيمة 160 واط.

التنظيف والصيانة

لا تستخدم ألياف سلكية، مساحيق كاشطة أو منظفات مزيلة/أكالة، لأنها قد تعرض أسطح الجهاز للضرر.
يجب فصل الفرن عن مصدر الكهرباء قبل القيام بأية أعمال متعلقة بالصيانة.

تأكد أن الفرن بارد تمامًا قبل القيام بأية أعمال متعلقة بالصيانة أو التنظيف.
لا تستخدم أبدا أجهزة تنظيف بالبخار.
ارتد قفازات واقية

الأسطح الخارجية

- قم بتنظيف الأسطح بقطعة قماش دقيقة الألياف رطبة.
إذا كانت الأسطح شديدة الاتساخ، فأضف بضع قطرات من منظف محايد إلى الماء. وجففها في النهاية باستخدام قطعة قماش جافة.
- لا تستخدم منظفات أكالة أو كاشطة. إذا حدث تلامس لأي من هذه المنتجات مع أسطح الجهاز بدون قصد، قم بتنظيفها على الفور بقطعة رطبة من الألياف الدقيقة.

الأسطح الداخلية

- بعد كل استخدام، اترك الفرن يبرد ثم قم بتنظيفه، يُفضل التنظيف وهو دافئ، لإزالة أية رواسب أو بقع ناتجة عن بقايا الأطعمة. ولتجفيف أي تكاثف للماء تم تكوينه نتيجة طهي الأطعمة باستخدام قدر كبير من الماء، اترك الفرن حتى يبرد تماما ثم قم بمسحه بقطعة قماش أو إسفنجة.

- قم بتفعيل وظيفة "Hydro Self Clean" وذلك للحصول على أفضل تنظيف للأسطح الداخلية.
- قم بتنظيف زجاج الباب باستخدام منظف سائل ملائم.

الملحقات

انقع الملحقات في منظف غسيل أطباق بعد الاستخدام، وتعامل معها بقفازات الفرن إذا كانت لا تزال ساخنة. يمكن إزالة بقايا الأطعمة باستخدام فرشاة غسيل أو إسفنجة.

دليل تحري الأخطاء

المشكلة	السبب المحتمل	الحل
تعرض الشاشة الحرف "F" متبوعاً برقم أو حرف مختلف عن F4E1.	عطل بالفرن.	تواصل مع مركز الاتصال واذكر الرقم الذي يلي حرف "F".
الفرن لا يعمل.	انقطاع التيار الكهربائي. الفصل من الشبكة الكهربائية.	تحقق من وجود طاقة كهربائية بمصدر التيار الرئيسي ومن توصيل الفرن بمصدر الكهرباء. أوقف الفرن، ثم أعد تشغيله للتحقق مما إذا كان العطل لا يزال قائماً.
تعرض الشاشة نص غير واضح وتبدو مكسورة.	مجموعة لغوية أخرى.	اتصل بمركز الاتصال
الفرن يحدث ضجيجاً رغم أنه متوقف.	مروحة التبريد فعالة.	افتح الباب أو انتظر حتى تنتهي عملية الطهي.
الموقد لا يقوم بالتسخين.	عندما تكون الطريقة "DEMO" (الاستعراض) على الوضع "ON" (مشغل)، يتم تفعيل جميع الأوامر والقوائم المتاحة ولكن الفرن لا يقوم بالتسخين.	قم بالدخول إلى "DEMO" (وضع الاستعراض) من "SETTINGS" (الإعدادات) واختار "Off" (إيقاف).
	تظهر DEMO (الاستعراض) على وحدة العرض كل 60 ثانية.	

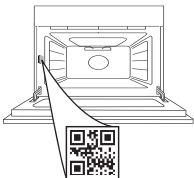

يمكن العثور على السياسات والمستندات القياسية ومعلومات المنتج الإضافية من خلال:

- استخدام كود الاستجابة السريعة بجهازك
- زيارة موقعنا الإلكتروني docs.whirlpool.eu/docs
- وكيبدل، يمكنك الاتصال بخدمة ما بعد البيع لدينا (راجع رقم التليفون في كتيب الضمان). يرجى عند الاتصال بخدمة ما بعد البيع ذكر الأكواد المذكورة على لوحة تمييز المنتج.

©/TM/© 2024 Whirlpool. تم الإنتاج بموجب ترخيص.



400020001434

Whirlpool