



THANK YOU FOR BUYING A WHIRLPOOL PRODUCT
 In order to receive a more complete assistance, please register your product on www.whirlpool.eu/register



Before using the appliance carefully read the Safety Instruction.

PLEASE SCAN THE QR CODE ON YOUR APPLIANCE IN ORDER TO REACH MORE INFORMATION



PRODUCT DESCRIPTION

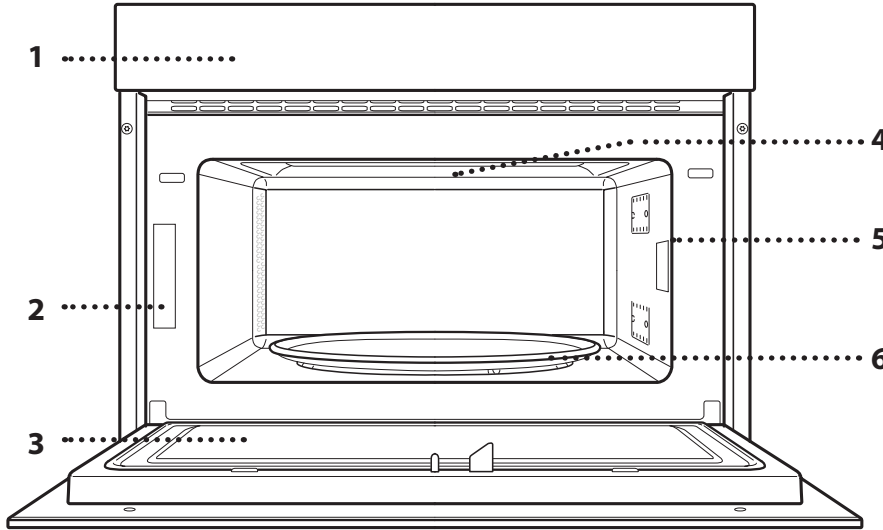

1. Control panel
2. Identification plate (do not remove)
3. Door
4. Upper heating element/grill
5. Light
6. Turntable

CONTROL PANEL DESCRIPTION

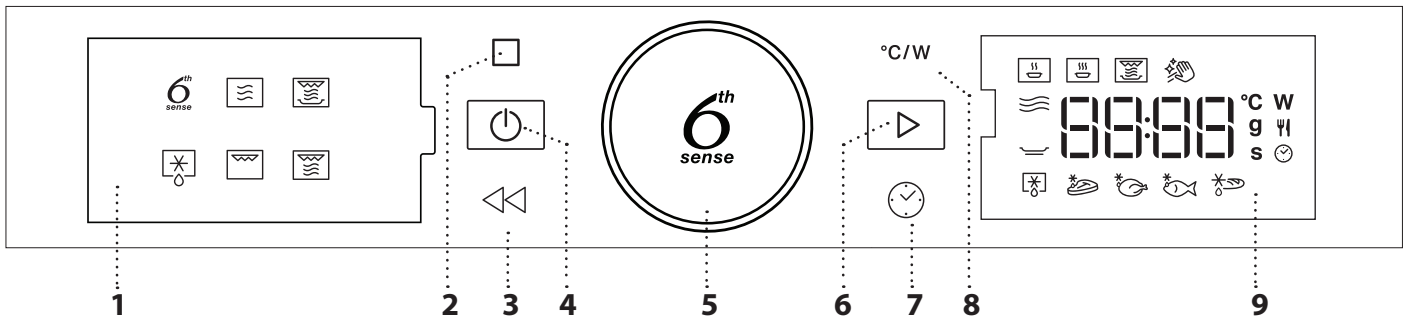

1. LEFT-HAND DISPLAY

2. PAUSE

To pause a cooking cycle.

3. BACK

For returning to the previous screen.

4. ON/OFF

For switching the oven on and off and for stopping an active function at any time.

5. ROTARY KNOB / 6th SENSE BUTTON

Turn this to navigate through the functions and adjust all of the cooking parameters. Press to select, set, access or confirm functions or parameters and eventually start the cooking program.

6. START

For starting functions and confirming settings.

7. TIME

For setting the time as well as setting or adjusting the cooking time.

8. POWER

To adjust the microwave power.

9. RIGHT-HAND DISPLAY

ACCESSORIES

TURNTABLE

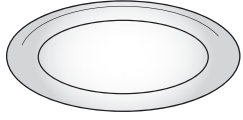

Placed on its support, the glass turntable can be used with all cooking methods.

The turntable must always be used as a base for other containers or accessories.

TURNTABLE SUPPORT

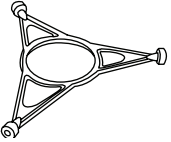

Only use the support for the glass turntable.

Do not rest other accessories on the support.

WIRE RACK

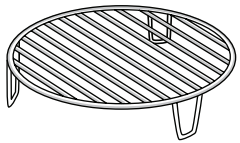

This allows you to place food closer to the grill, for perfectly browning your dish.

Place the wire rack on the turntable, making sure that it does not come

into contact with other surfaces.

The number and the type of accessories may vary depending on which model is purchased.

CRISP PLATE

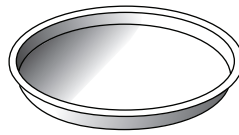

Only for use with the designated functions.

The Crisp plate must always be placed in the centre of the glass turntable and can be pre-heated

when empty, using the special function for this purpose only. Place the food directly on the Crisp plate.

HANDLE FOR CRISP PLATE

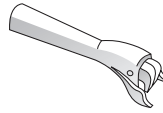

Useful for removing the hot Crisp plate from the oven.

Other accessories that are not supplied can be purchased separately from the After-sales Service.

There are a number of accessories available on the market. Before you buy, ensure they are suitable for microwave use and resistant to oven temperatures.

Metallic containers for food or drink should never be used during microwave cooking.

Always ensure that foods and accessories do not come into contact with the inside walls of the oven.

Always ensure that the turntable is able to turn freely before starting the oven. Take care not to unseat the turntable whilst inserting or removing other accessories.

FUNCTIONS

6th sense 6TH SENSE

These functions automatically select the best cooking method for all types of food.







REHEAT

For reheating ready-made food that is either frozen or at room temperature. The oven automatically calculates the settings required to achieve the best results in the shortest amount of time. Place food on a microwave-safe and heatproof dinner plate or dish.

	FOOD	WEIGHT (g)
	PLATED MEAL	250 - 500
	FROZEN LASAGNA	250 - 500
	MILK/WATER	100 - 500
	SOUP	200 - 800





COOK

For cooking foods quickly and achieving optimal results. Use a heatproof container suitable for microwave use.

	FOOD	WEIGHT (g)
	ROAST CHICKEN	800 - 1500
	POTATOES GRATIN	200 - 1000
	STUFFED VEGETABLES	200 - 800
	PORK RIBS	200 - 800
	SCRAMBLED EGGS	100 - 500
	POPCORN	90

CRISP

For quickly reheating and cooking frozen foods and giving them a golden, crunchy top. Only use this function with the crisp plate provided. Turn the food when prompted.

	FOOD	WEIGHT (g)
	PIZZA [FROZEN]	200 - 800
	BURGER PATTIES	200 - 600
	POTATOES FRIED [FROZEN]	200 - 500
	CHICKEN NUGGETS [FROZEN]	100 - 500
	FISH FINGERS [FROZEN]	100 - 500

Required accessories: Crisp plate, handle for crisp plate

Hydro Self Clean

The action of the steam released during this special cleaning cycle allows dirt and food residues to

be removed with ease. Pour a cup of drinking water into a microwave proof container and activate the function.

MICROWAVE

For quickly cooking and reheating food or drinks.

POWER (W)	RECOMMENDED FOR
1000	Quickly reheating drinks or other foods with a high water content.
800	Cooking vegetables.
650	Cooking meat and fish.
500	Cooking meaty sauces, or sauces containing cheese or egg. Finishing off meat pies or pasta bakes.
350	Slow, gently cooking. Perfect for melting butter or chocolate.
160	Defrosting frozen foods or softening butter and cheese.
90	Softening ice cream.

ACTION	FOOD	POWER (W)	DURATION (min.)
Reheat	2 cups	1000	1 - 2
Reheat	Mashed potatoes (1 kg)	1000	9 - 11
Defrost	Minced Meat (500 g)	160	13 - 14
Cook	Sponge cake	800	6 - 7
Cook	Egg custard	650	11 - 12
Cook	Meat loaf	800	18 - 20

CRISP

For perfectly browning a dish, both on the top and bottom of the food. This function must only be used with the special Crisp plate.

FOOD	DURATION (min.)
Leavened cake	7 - 10
Hamburger	8 - 10 *

* Turn food halfway through cooking.





Required accessories: Crisp plate, handle for the Crisp plate

DEFROST

For quickly defrosting various different types of food simply by specifying their weight. Food should be placed directly on the glass turntable, except for Crisp Bread Defrost. Turn the food when prompted.

CRISP BREAD DEFROST

This exclusive function allows you to defrost frozen bread. Combining both Defrost and Crisp technologies, your bread will taste and feel as if it were freshly baked. Use this function to quickly defrost and heat frozen rolls, baguettes & croissants. The Crisp Plate must be used in combination with this function, directly placed on wire shelf.

FOOD	WEIGHT (g)
 TIMED DEFROST	-
 MEAT	100 - 2000
 POULTRY	100 - 2500
 FISH	100 - 1500
 CRISP BREAD DEFROST	50 - 500

GRILL

For perfectly browning a dish, both on the top and bottom of the food. This function must only be used with the special Crisp plate.

FOOD	DURATION (min.)
Leavened cake	7 - 10
Hamburger	8 - 10 *

* Turn food halfway through cooking.

Required accessories: Wire rack

GRILL+MW

For quickly cooking and gratinating dishes, combining the microwave and grill functions.

FOOD	POWER (W)	DURATION (min.)
Potatoes gratin	650	20 - 22
Roast chicken	650	40 - 45

Recommended accessories: Wire rack

FIRST TIME USE

. SETTING THE TIME

You will need to set the time when you switch on the oven for the first time.



The two digits for the hour will start flashing: Turn the rotary knob to set the hour and then press  to confirm.





The two digits for the minutes will start flashing. Turn the rotary knob to set the minutes and press  to confirm.

Please note: To change the time at a later point, press and hold  for at least one second while the oven is off and repeat the steps above.

You may need to set the time again following lengthy power outages.

DAILY USE

1. SELECT A FUNCTION

When the oven is off, only the time is shown on the display. Press and hold  to switch the oven on. Turn the rotary knob to view the main functions available on the left-hand display. Select one and press .



To select a sub-function (where available), select the main function and then press  to confirm and go to the function menu.



Turn the rotary knob to select from amongst the subfunctions available on the right-hand display and then press  to confirm.

2. SET A FUNCTION

. 6TH SENSE / DEFROST

FOOD CLASS

Once you have chosen one of the automatic functions, you will need to select a category for the food you are cooking.



When the icon flashes, turn the rotary knob to select the category you require and then press to confirm.

WEIGHT

To achieve the best results, the 6th Sense (and Jet Defrost) require you to enter the weight of the food, selecting from amongst the default settings: the oven will calculate the ideal length of time for the function to run for each category of food.



When the default setting appears on the display and the icon flashes, turn the rotary knob to set the weight and then press to confirm.

. MANUAL FUNCTIONS

After having selected the function you require, you can change its settings.

The display will show the settings that can be changed in sequence.

MICROWAVE POWER



When the icon flashes on the display, turn the rotary knob to adjust the power setting and then press to confirm and continue to alter the settings that follow (if possible).

Please note: Once the function has been activated, the power can be changed by pressing to access the settings menu, then turning the rotary knob to change the setting.

DURATION



When the icon flashes on the display, use the rotary knob to set the cooking time you require and then press to confirm or press to confirm and start the function.

Note: During cooking, you can adjust the cooking time by turning the rotary knob; each time you press , the cooking time increases by 30 seconds.

3. ACTIVATE THE FUNCTION

Once you have applied the settings you require, press to activate the function.

Every time the button is pressed again, the cooking time will be increased by a further 30 seconds.

Please note: You can press at any time to stop the function that is currently active.

. JET START

When the oven is switched off, it is possible to press to activate cooking with the microwave function set at full power (1000 W) for 30 seconds.

. SAFETY LOCK

This function is automatically activated to prevent the oven from being switched on accidentally.



Open and close the door, then press to start the function.

4. PAUSE

To pause an active function, for example to stir or turn the food, simply open the door.

To start it up again, close the door and press .

AUTOMATIC PAUSE

(TURN OR STIR FOOD)

Certain functions will pause to allow you to turn or stir the food.



Once the oven has paused cooking, open the door and carry out the action you are prompted to perform before closing the door again and pressing to continue with cooking.

5. COOKING END

An audible signal will sound and the display will indicate that cooking is complete.



To extend the cooking time without changing the settings, turn the rotary knob to set a new cooking time and press .

. KEY LOCK

To lock the keypad, press and hold for at least 5 seconds.



Do this again to unlock the keypad.

Please note: The key lock can also be activated while cooking is in progress. For safety reasons, the oven can be switched off at any time by pressing and holding .

CLEANING

Make sure that the appliance has cooled down before carrying out any maintenance or cleaning.

Never use steam cleaning equipment.

Do not use wire wool, abrasive scourers or abrasive/corrosive cleaning agents, as these could damage the surfaces of the appliance.

INTERIOR AND EXTERIOR SURFACES

- Clean the surfaces with a damp microfibre cloth. If they are very dirty, add a few drops of pH-neutral detergent. Finish off with a dry cloth.
- Clean the glass in the door with a suitable liquid detergent.
- At regular intervals, or in case of spills, remove the turntable and its support to clean the bottom of the oven, removing all food residue.
- The grill does not need to be cleaned as the intense heat burns away any dirt. Use this function on a regular basis.

ACCESSORIES

All accessories are dishwasher safe with the exception of the Crisp plate.

The Crisp plate should be cleaned using water and a mild detergent. For stubborn dirt, rub gently with a cloth. Always leave the Crisp plate to cool down before cleaning.

TROUBLESHOOTING

Problem	Possible cause	Solution
The oven is not working.	Power cut. Disconnection from the mains.	Check for the presence of mains electrical power and whether the oven is connected to the electricity supply. Turn off the oven and restart it to see if the fault persists.
The oven makes noises, even when it is switched off.	Cooling fan active.	Open the door or hold or wait until the cooling process has finished.
The display shows the letter "F" followed by a number.	Software fault.	Contact the Call Center and state the number following the letter "F".

Policies, standard documentation and additional product information can be found by:

- Using the QR on your product
- Visiting our website docs.whirlpool.eu
- Alternatively, **contact our After-sales Service** (See phone number in the warranty booklet). When contacting our After-sales Service, please state the codes provided on your product's identification plate.



**ZAHVALJUJEMO VAM NA KUPOVINI PROIZVODA WHIRLPOOL**

Kako bismo vam mogli pružiti potpuniju pomoć, registrirajte svoj uređaj na adresi www.whirlpool.eu/register

SKENIRAJTE QR KOD NA SVOM UREĐAJU DA BISTE DOBILI VIŠE INFORMACIJA

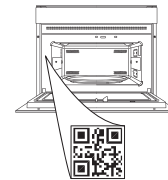

Pažljivo pročitajte sigurnosne upute prije upotrebe uređaja.

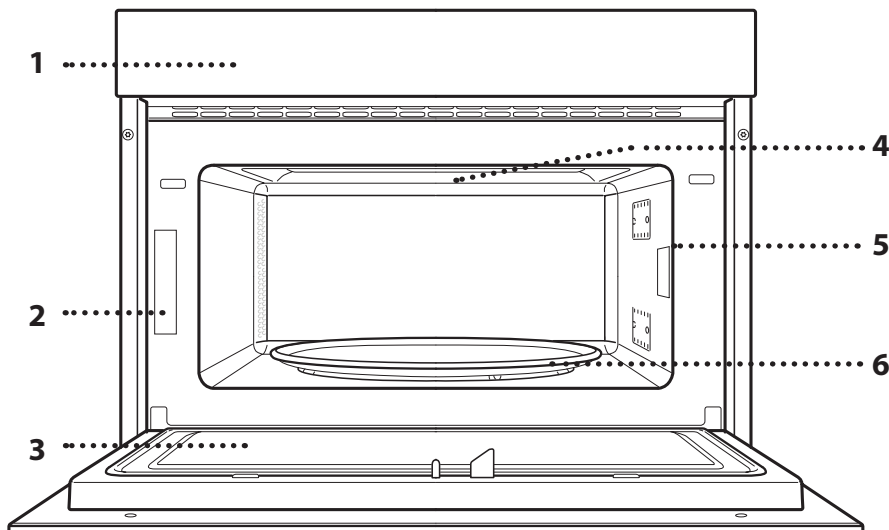
OPIS PROIZVODA

1. Upravljačka ploča
2. Identifikacijska pločica (ne skidati)
3. Vrata
4. Gornji grijač/grill
5. Svjetlo
6. Okretni tanjur

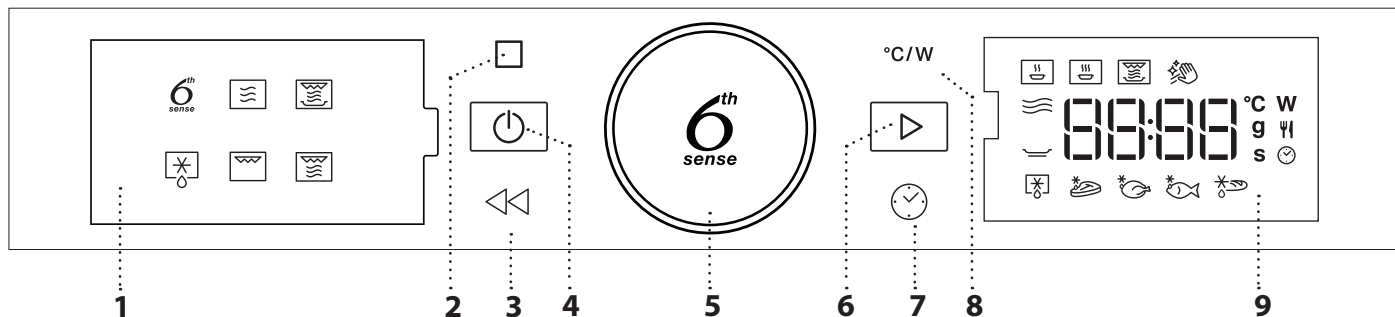
OPIS UPRAVLJAČKE PLOČE**1. LIJEVI ZASLON****2. PAUZA**

za pauziranje ciklusa kuhanja.

3. NATRAG

Za povratak na prethodni zaslon.

4. UKLJ/ISKLJ

Za uključivanje i isključivanje pećnice ili zaustavljanje uključene funkcije u bilo koje vrijeme.

5. OKRETNI GUMB / GUMB 6th SENSE

Okrenite ga za kretanje kroz funkcije i namještanje parametara kuhanja. Pritisnite za odabir, postavljanje, pristup ili potvrdu funkcija ili parametara i eventualno pokretanje programa kuhanja.

6. START

Za pokretanje funkcija i potvrdu postavki.

7. VRIJEME

Za postavljanje vremena kao i za postavljanje ili namještanje vremena kuhanja.

8. SNAGA

za podešavanje snage mikrovalova.

9. DESNI ZASLON

DODATNI PRIBOR

OKRETNI TANJUR

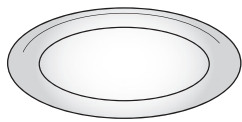

Postavljen na nosač okretni tanjur može se upotrebljavati u svim načinima kuhanja.

Okretni tanjur mora se uvijek upotrebljavati kao postolje za ostale spremnike i dodatni pribor.

NOSAČ OKRETNOG TANJURA

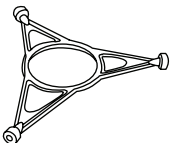

Nosač upotrebljavajte samo za okretni tanjur.

Na nosač ne postavljajte ostali pribor.

ŽIČANA POLICA

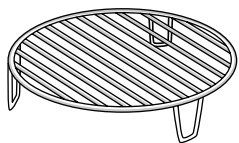

To omogućuje postavljanje jela bliže roštilju za savršeno zapečena jela.

Rešetku postavite na okretni tanjur pazeći da ne dolazi u doticaj s drugim površinama.

Broj komada i vrsta dodatnog pribora može varirati, ovisno o kupljenom modelu.

CRISP TANJUR

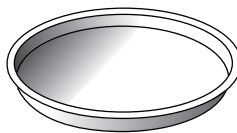

Upotrebljava se samo s namijenjenom funkcijom.

Crisp tanjur uvijek se mora postaviti u središte okretnog tanjura i može se zagrijati kada je prazan koristeći

posebnu, tome namijenjenu, funkciju. Namirnice stavite izravno na Crisp tanjur.

RUČICA CRISP TANJURA

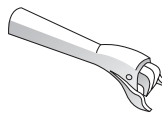

Korisna prilikom vađenja vrućeg Crisp tanjura iz pećnice.

Dodatni pribor koji se ne isporučuje kupuje se odvojeno u postprodajnom servisu.

Na tržištu je raspoloživ brojni pribor. Prije kupovine provjerite jesu li prikladni za upotrebu u mikrovalnim pećnicama i otporni na temperature pećnice.

Metalni spremnici za jelo ili piće nikada se ne smiju upotrebljavati prilikom kuhanja u mikrovalnoj pećnici.

Uvijek provjerite da jelo i pribor ne dolaze u doticaj s unutarnjim stjenakama pećnice.

Uvijek osigurajte da se okretni tanjur slobodno okreće prije aktiviranja pećnice. Pazite da okretni tanjur ne sklizne s ležišta prilikom umetanja ili vađenja drugog pribora.

FUNKCIJE

6th SENSE

Te funkcije automatski odabiru najbolji način kuhanja za sve vrste namirnica.

PODGRIJAVANJE

Za zagrijavanje gotove hrane koja je bila zamrznuta ili na sobnoj temperaturi. Pećnica automatski izračunava postavke za postizanje najboljih mogućih rezultata u najkraćem vremenu. Stavite namirnice u zdjelu ili na tanjur, prikladne za mikrovalove i otporne na toplinu.

	JELO	TEŽINA (g)
1	GOTOVA JELA	250 - 500
2*	SMRZNUTE LAZANJE	250 - 500
3	MLIJEKO/VODA	100 - 500
4	JUHA	200 - 800

KUHANJE

Za brzu pripremu jela i dobivanje optimalnih rezultata. Upotrebljavajte spremnik otporan na toplinu prikladan za upotrebu u mikrovalnoj pećnici.

	JELO	TEŽINA (g)
1	PEČENA PILETINA	800 - 1500
2	GRATINIRANI KRUMPIR	200 - 1000
3	PUNJENO POVRĆE	200 - 800
4	SVINJSKA REBRA	200 - 800
5	KAJGANANA	100 - 500
6	POPCORN (KOKICE)	90

CRISP

Za brzo zagrijavanje i kuhanje zamrznute hrane, stvaranje zlačane, hrskave korice. Za ovu funkciju upotrebljavajte isključivo s isporučeni Crisp tanjurom. Okrenite namirnice kada se to zatraži.

	JELO	TEŽINA (g)
1*	PIZZA [ZAMRZNUTA]	200 - 800
2	ODREZAK ZA HAMBURGERE	200 - 600
3*	PRŽENI KRUMPIRIĆI [ZAMRZNUTI]	200 - 500
4*	PILEĆI MEDALJONI [ZAMRZNUTI]	100 - 500
5*	RIBLJI ŠTAPIĆI [ZAMRZNUTI]	100 - 500

Potreban pribor: Crisp tanjur, ručica Crisp tanjura

Hydro Self Clean (HIDRO SAMOČIŠĆENJE)

Djelovanje pare koja se otpušta tijekom ovog posebnog ciklusa čišćenja omogućava da se prljavština

i ostaci hrane lako uklone. Ulijte čašu pitke vode u spremnik prikladan za mikrovalne pećnice i uključite ovu funkciju.

MIKROVALOVI

Za brzo kuhanje ili zagrijavanje jela ili napitaka.

SNAGA (W)	PREPORUČUJE SE ZA
1000	Brzo zagrijavanje napitaka ili drugih jela s visokim udjelom vode.
800	Kuhanje povrća.
650	Kuhanje mesa i ribe.
500	Kuhanje mesnih umaka ili umaka koji sadrže sir ili jaje. Završavanje mesnih pita ili zapečene tjestenine.
350	Sporo, lagano kuhanje. Savršeno za otapanje maslaca ili čokolade.
160	Odležavanje zamrznutih jela ili omekšavanje maslaca i sira.
90	Omekšavanje sladoleda.

RADNJA	JELO	SNAGA (W)	TRAJANJE (min)
Podgrijavanje	2 šalice	1000	1 - 2
Podgrijavanje	Pire krumpir (1 kg)	1000	9 - 11
Odmrzavanje	Mljeveno meso (500 g)	160	13 - 14
Kuhanje	Biskvit	800	6 - 7
Kuhanje	Egg custard (Krema od jaja)	650	11 - 12
Kuhanje	Mesna štruca	800	18 - 20

CRISP

Za savršeno zapečena jela, s gornje i donje strane jela. Ova se funkcija mora upotrebljavati samo s posebnim Crisp tanjurom.

JELO	TRAJANJE (min)
Kolač od dizanog tijesta	7 - 10
Hamburger	8 - 10 *

* Okrenite hranu na polovici pečenja.

Potreban pribor: Crisp tanjur, ručica Crisp tanjura

ODMRZAVANJE

Za brzo odmrzavanje različitih vrsta jela navodeći njihovu težinu. Namirnice uvijek treba staviti izravno na stakleni tanjur, osim ako je tanjur Crisp Odležavanje kruha. Okrenite namirnice kada se to zatraži.

ODLEĐIVANJE KRUHA CRISP

Ova ekskluzivna funkcija omogućuje vam odležavanje smrznutog kruha. Kombinacijom tehnologija Odležavanje i Crisp vaš će kruh uvijek okusom i mirisom biti kao svježe pečen.

Ovu funkciju upotrebljavajte za brzo odmrzavanje i zagrijavanje smrznutih peciva, bageta i kroasana. Crisp tanjur uvijek treba upotrebljavati u kombinaciji s ovom funkcijom i staviti ga izravno na rešetku.

JELO	TEŽINA (g)
 VREMENSKI ODGOĐENO ODMRZAVANJE	—
 MESO	100 - 2000
 PERAD	100 - 2500
 FISH (RIBA)	100 - 1500
 ODLEĐIVANJE KRUHA CRISP	50 - 500

GRILL

Za savršeno zapečena jela, s gornje i donje strane jela. Ova se funkcija mora upotrebljavati samo s posebnim Crisp tanjurom.

JELO	TRAJANJE (min)
Kolač od dizanog tijesta	7 - 10
Hamburger	8 - 10 *

* Okrenite hranu na polovici pečenja.

Potreban pribor: Žičana polica

GRILL + MIKROV

Za brzo kuhanje i gratiniranje jela uz kombinaciju funkcija mikrovalova i roštilja.

JELO	SNAGA (W)	TRAJANJE (min)
Gratinirani krumpir	650	20 - 22
Pečena piletina	650	40 - 45

Preporučeni pribor: Žičana polica

PRVA UPOTREBA

POSTAVLJANJE VREMENA

Morat ćete postaviti vrijeme kada prvi put uključujete pećnicu.



Dvije znamenke sata započet će treperiti: Okrenite okretni gumb da biste postavili sat i zatim pritisnite  da biste potvrdili.





Dvije tipke za minute započet će treperiti. Okrenite gumb za podešavanje za postavljanje minuta i pritisnite  za potvrdu.

Napomena: Za naknadnu promjenu vremena pritisnite i držite pritisnutim  najmanje jednu sekundu sok je pećnica isključena i ponovite gore navedene korake.

Vrijeme ćete možda trebati ponovno namjestiti nakon duljih nestanaka struje.

SVAKODNEVNA UPORABA

1. ODABERITE FUNKCIJU

Kada je pećnica isključena, samo se vrijeme prikazuje na zaslonu. Pritisnite i držite  za uključivanje pećnice. Okrenite gumb za prikaz glavnih dostupnih funkcija na zaslonu s lijeve strane. Odaberite jednu i pritisnite .



Za odabir podfunkcije (kada je dostupna) odaberite glavnu funkciju i zatim za potvrdu pritisnite  i idite na zbornik funkcije.



Okrenite gumb kako biste odabrali među dostupnim podfunkcijama na zaslonu s desne strane i zatim pritisnite  za potvrdu.

2. POSTAVLJANJE FUNKCIJE

6TH SENSE / ODMRZAVANJE

KATEGORIJA JELA

Nakon odabira jedne od automatskih funkcija trebat ćete odabrati kategoriju jela koje pripremate.



Kada ikona treperi okrenite gumb za odabir potrebne kategorije i zatim pritisnite za potvrdu.

TEŽINA

Za postizanje najboljih rezultata za funkciju 6th Sense (i Jet Defrost) trebate unijeti težinu namirnica birajući među zadanim postavkama: pećnica će izračunati idealno vrijeme trajanja funkcije koja se pokreće za svaku kategoriju jela.



Kada se zadana postavka pojavi na zaslonu i treperi ikona okrenite gumb za postavljanje težine i zatim pritisnite za potvrdu.

. FUNKCIJE KOJE SE RUČNO ODABIRU

Nakon odabira željene funkcije možete promijeniti njezine postavke.

Na zaslonu će se prikazati postavke koje možete redom mijenjati.

STUPANJ SNAGE MIKROVALOVA



Kada ikona treperi na zaslonu, okrenite gumb za podešavanje postavke snage i zatim pritisnite za potvrdu i nastavite s izmjenom postavki koje slijede (ako je moguće).

Napomena: Nakon uključivanja funkcije snaga se može promijeniti tako da pritisnete za pristup izborniku postavki pa zatim okrenete gumb za promjenu postavke.

TRAJANJE



Kada ikona treperi na zaslonu, upotrijebite gumb za podešavanje potrebnog trajanja kuhanja i zatim pritisnite za potvrdu ili pritisnite za potvrdu i pokretanje funkcije.

Napomena: Tijekom kuhanja vrijeme kuhanja možete namjestiti okretanjem gumba; svakim pritiskom na vrijeme kuhanja produljuje se za 30 sekundi.

3. UKLJUČIVANJE FUNKCIJE

Nakon primjene svih potrebnih postavki pritisnite za uključivanje funkcije.

Svakim ponovnim pritiskom gumba vrijeme kuhanja povećava se za dodatnih 30 sekundi.

Napomena: U bilo kojem trenutku možete pritisnuti za pauziranje trenutno uključene funkcije.

. JET START

Kada je pećnica isključena pritisnite za pokretanje kuhanja s funkcijom mikrovalova pune snage (1000 W) u trajanju od 30 sekundi.

. SIGURNOSNI UREĐAJ

Ta se funkcija automatski uključuje kako bi se spriječilo slučajno uključivanje pećnice.



Otvorite i zatvorite vrata pa zatim pritisnite za pokretanje funkcije.

4. PAUZA

Za pauziranje uključene funkcije, na primjer za miješanje ili okretanje jela, samo otvorite vrata.

Za ponovno pokretanje zatvorite vrata i pritisnite .

AUTOMATSKI PRIVREMENI PREKID

(OKRETANJE ILI MIJEŠANJE JELA)

Neke se automatske funkcije nakratko prekidaju kako biste mogli okrenuti ili promiješati jelo.



Kada pećnica pauzira pečenje, otvorite vrata i obavite radnju koja se od vas traži prije no što ponovno zatvorite vrata i pritisnete za nastavak kuhanja.

5. KRAJ KUHANJA

Oglasit će se zvučni signal i na zaslonu će se označiti da je pečenje završeno.



Za produžavanje vremena kuhanja bez promjene postavki okrenite gumb za postavljanje novog vremena kuhanja i pritisnite .

. ZAKLJUČAVANJE TIPKI

Tipkovnicu zaključajte tako da pritisnete i držite pritisnutim gumb na 5 najmanje pet sekundi.



Isto ponovite za otključavanje tipki.

Napomena: Zaključavanje tipki može se uključiti i tijekom kuhanja. Iz sigurnosnih razloga u bio kojem trenutku može se isključiti tako da se pritisne i drži pritisnut gumb .

ČIŠĆENJE

Provjerite je li se uređaj ohladio prije obavljanja zahvata održavanja ili čišćenja.

Nikada nemojte upotrebljavati uređaje za čišćenje parom.

Nemojte upotrebljavati čeličnu vunu, abrazivne žice ili abrazivna/korozivna sredstva za čišćenje jer bi to moglo oštetiti površinu uređaja.

UNUTARNJE I VANJSKE POVRŠINE

- Površine čistite vlažnom krpom od mikro vlakana. Ako su jako prljave, dodajte vodi nekoliko kapi pH neutralnog deterdženta. Dovršite suhom krpom.
- Staklo vrata čistite odgovarajućim tekućim deterdžentom.
- U redovitim intervalima ili u slučaju prskanja, izvadite okretni tanjur i nosač kako biste očistili dno pećnice i uklonili sve ostatke hrane.
- Roštilj ne treba čistiti jer visoka temperatura sagorijeva prljavštinu. Tu funkciju redovito upotrebljavajte.

DODATNI PRIBOR

Sav pribor može se prati u perilici posuđa osim Crisp tanjura.

Crisp tanjur treba prati vodom i blagim deterdžentom. Tvrdokornu prljavštinu lagano istrljajte krpom. Uvijek ostavite Crisp tanjur da se ohladi prije čišćenja.

RJEŠAVANJE PROBLEMA

Problem	Mogući uzrok	Rješenje
Pećnica ne radi.	Nestalo je struje. Došlo je do isključenja iz mreže.	Provjerite ima li struje u mreži i je li pećnica ukopčana u struju. Isključite i ponovno uključite pećnicu kako biste provjerili javlja li se kvar i dalje.
Pećnica stvara zvukove čak i kada je isključena.	Uključen ventilator za hlađenje.	Otvorite vrata ili pričekajte da završi postupak hlađenja.
Ako zaslom pokazuje slovo „F“ iza kojeg slijedi broj.	Softverska pogreška.	Obratite se dežurnom pozivnom centru i navedite broj iza slova „F“.

Pravila, standardne dokumente i dodatne informacije o proizvodu možete pronaći tako da:

- Upotreba QR koda na proizvodu
- Posjetite naše web-mjesto **docs.whirlpool.eu**
- Možete i **kontaktirati naš postprodajni servis** (broj telefona potražite u knjižici jamstva).
Kada se obraćate našem postprodajnom servisu navedite kodove navedene na identifikacijskoj pločici proizvoda.





DĚKUJEME VÁM, ŽE JSTE SI ZAKOUPILI VÝROBEK ZNAČKY WHIRLPOOL

Přejete-li si získat plnou podporu, zaregistrujte svůj výrobek na www.whirlpool.eu/register

ABYSTE ZÍSKALI VÍCE INFORMACÍ, NASKENUJTE PROSÍM QR KÓD NA VAŠEM SPOTŘEBIČI



Před použitím spotřebiče si pečlivě přečtěte bezpečnostní pokyny.

POPIS PRODUKTU

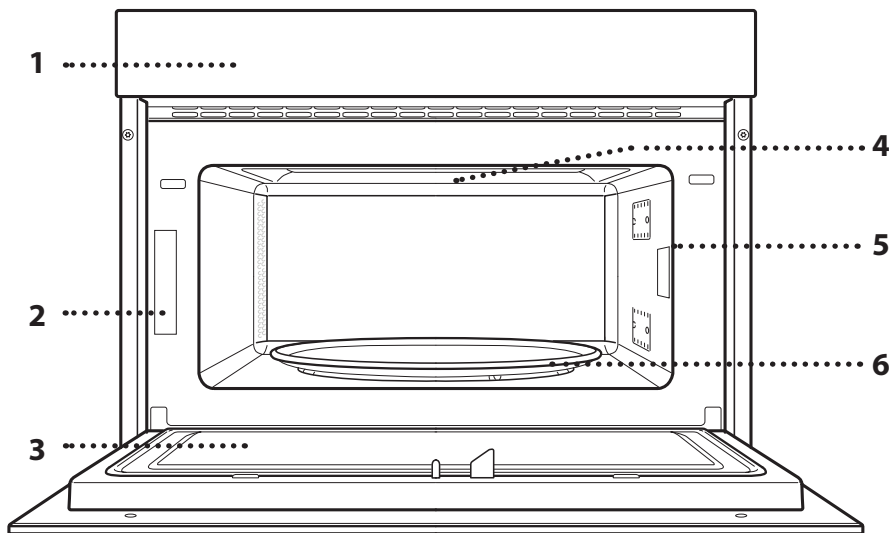

1. Ovládací panel
2. Identifikační štítek (neodstraňujte)
3. Dvířka
4. Horní topné těleso / gril
5. Světlo
6. Otočný talíř

POPIS OVLÁDACÍHO PANELU

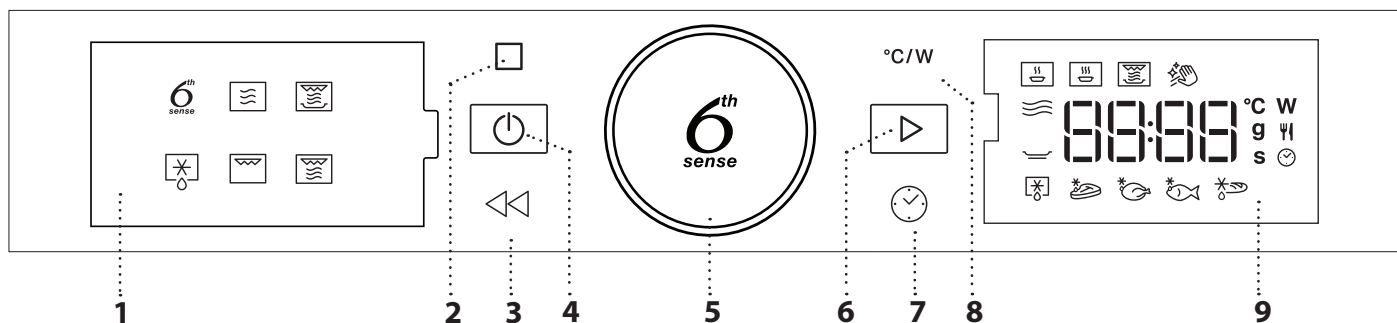

1. LEVÝ DISPLEJ

2. PAUZA

Pro přerušení cyklu tepelné úpravy.

3. ZPĚT

Návrat na předcházející obrazovku.

4. ON/OFF (ZAPNOUT/VYPNOUT)

Zapnutí nebo vypnutí trouby a přerušení nebo vypnutí aktivní funkce v kterémkoli okamžiku.

5. OTOČNÝ OVLADAČ / TLAČÍTKO FUNKCE 6th SENSE

Jeho pomocí můžete procházet funkcemi a nastavovat parametry vaření. Stiskněte pro provedení výběru, provedte nastavení, vyhledejte nebo potvrďte funkce či hodnoty. Poté můžete spustit program tepelné úpravy.

6. START

Pro aktivaci funkcí a potvrzení nastavení.

7. ČAS

Pro nastavení času a nastavení nebo přizpůsobení doby přípravy.

8. VÝKON

Pro nastavení mikrovlnného výkonu.

9. PRAVÝ DISPLEJ

PŘÍSLUŠENSTVÍ

OTOČNÝ TALÍŘ

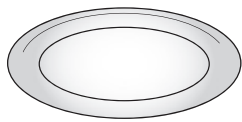

Je-li umístěn v držáku, otočné sklo lze využívat při všech metodách vaření/pečení.

Otočný talíř musí být vždy

použit jako základna pro umístění dalších nádob a příslušenství.

DRŽÁK OTOČNÉHO TALÍŘE

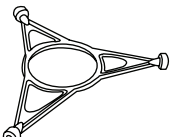

Skleněný otočný talíř pokládejte pouze na držák otočného talíře.

Na držák nepokládejte jiné příslušenství.

MŘÍŽKA

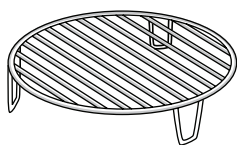

Ten vám umožní umístit jídlo blíže ke grilu, aby povrch pokrmu dokonale zezlátl.

Mřížku umístěte na otočný talíř a ujistěte se, že se nedotýká jiných ploch.

Počet kusů a typ příslušenství se může v závislosti na zakoupeném modelu lišit.

TALÍŘ CRISP

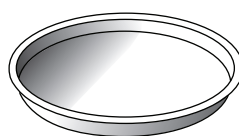

Pouze pro použití s určenou funkcí.

Talíř Crisp musí být vždy umístěn uprostřed otočného skleněného podstavce a je-li prázdný, lze jej předehtřivat, a to použitím speciální

funkce určené výhradně pro tento účel. Jídlo položte rovnou na talíř Crisp.

RUKOJEŤ PRO TALÍŘ CRISP

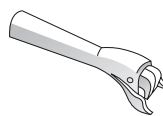

Je užitečná při vyndávání horkého talíře „Crisp“ z trouby.

Další příslušenství, jež není součástí výbavy, lze zakoupit zvlášť prostřednictvím servisního centra.

Na trhu je mnoho různých druhů doplňků. Před nákupem se vždy ujistěte, že dané příslušenství je vhodné pro použití v mikrovlnné troubě a že je odolné vůči teplotám uvnitř trouby.

Kovové nádoby na jídlo nebo nápoje by se neměly nikdy používat při vaření pomocí mikrovln.

Vždy se ujistěte o tom, že se potraviny ani příslušenství trouby nedostanou do styku s vnitřními stěnami trouby.

Před zapnutím trouby se vždy ujistěte, že se otočný talíř může volně otáčet. Při vkládání nebo vyjímání jiného příslušenství buďte opatrní, abyste omylem nevyšadili otočný talíř z jeho držáku.

FUNKCE

6th sense 6TH SENSE

Tyto funkce automaticky vybírají nejvhodnější způsob přípravy, a to u všech druhů jídel.

OHŘEV

Slouží k ohřevu již hotových mražených či chlazených jídel nebo jídel o pokojové teplotě. Trouba automaticky vypočítává hodnoty nezbytné k dosažení co nejlepších výsledků v co nejkratším čase. Jídlo vložte do trouby v žáruvzdorném talíři nebo míse vhodné do mikrovlnné trouby.

	JÍDLO	HMOTNOST (g)
1	PŘIPRAVENÁ PORCE JÍDLA NA TALÍŘI	250–500
2*	MRAŽENÉ LASAGNE	250–500
3	MLÉKO / VODA	100–500
4	POLÉVKA	200–800

VAŘENÍ

Pro rychlou přípravu jídel v troubě s optimálními výsledky. Použijte žáruvzdornou nádobu vhodnou pro použití v mikrovlnné troubě.

	JÍDLO	HMOTNOST (g)
1	PEČENÉ KUŘE	800 - 1500
2	ZAPEČENÉ BRAMBORY	200–1 000
3	NADÍVANÁ ZELENINA	200–800
4	VEPŘOVÁ ŽEBRA	200–800
5	MÍCHANÁ VEJCE	100–500
6	POPCORN	90

CRISP

Pro rychlý ohřev a pečení zmrazených jídel se zlatým a křupavým povrchem. Tuto funkci používejte jen s talířem Crisp, jenž je součástí vybavení. Jakmile vás trouba vyzve, jídlo obraťte.

	JÍDLO	HMOTNOST (g)
1*	PIZZA [MRAŽENÁ]	200–800
2	BURGERY / KARBANÁTKY (PLÁTKY MASA)	200–600
3*	SMAŽENÉ HRANOLKY [MRAŽENÉ]	200–500
4*	KUŘECÍ NUGETY [MRAŽENÉ]	100–500
5*	RYBÍ PRSTY [MRAŽENÉ]	100–500

Požadované příslušenství: Talíř „Crisp“, rukojeť pro talíř „Crisp“

Hydro Self Clean

Působení páry uvolňované během tohoto speciálního čistícího cyklu umožňuje snadné odstranění nečistot a zbytků jídel. Nalejte hrnek pitné vody do nádoby vhodné pro použití v mikrovlnné troubě a zapněte funkci.

MIKROVLNŮ

Pro rychlou přípravu a opětovné ohřátí jídel a nápojů.

VÝKON (W)	DOPORUČENO PRO
1000	Rychlý ohřev nápojů nebo jídel s vysokým obsahem vody.
800	Příprava zeleniny.
650	Příprava masa a ryb.
500	Vaření masových omáček nebo omáček s obsahem sýra nebo vajec. Dopečení masových koláčů nebo zapečených těstovin.
350	Pomalé, mírné vaření. Velmi se hodí pro rozpouštění másla nebo čokolády.
160	Rozmrazování jídel nebo změknutí másla a sýrů.
90	Změknutí zmrzliny.

ČINNOST	JÍDLO	VÝKON (W)	DOBA TRVÁNÍ (min)
Ohřev	2 hrnky	1000	1 - 2
Ohřev	Šťouchané brambory (1 kg)	1000	9–11
Rozmrazování	Mleté maso (500 g)	160	13–14
Vaření	Piškotový koláč	800	6 - 7
Vaření	Vaječný krém	650	11–12
Vaření	Sekaná	800	18–20

CRISP

Pro dokonalé osmahnutí pokrmu dozlatova, a to jak na povrchu, tak vespod. Tuto funkci je nutné používat výhradně se speciálním talířem Crisp.

JÍDLO	DOBA TRVÁNÍ (min)
Moučník z kynutého těsta	7–10
Hamburger	8–10 *

* V polovině doby pečení jídlo obraťte.

Požadované příslušenství: talíř Crisp, rukojeť pro talíř Crisp

ROZMRAZOVÁNÍ

Pro rychlé rozmrazování různých druhů jídel se zadáním pouze jejich hmotnosti. Jídlo je třeba položit přímo na skleněný otočný talíř, s výjimkou Crisp Rozmrazování chleba. Jakmile vás trouba vyzve, jídlo obraťte.

CRISP BREAD DEFROST (ROZMRAZENÍ CHLEBA FUNKCÍ CRISP) Tato exkluzivní funkce vám umožní rozmrazit zmrazený chléb. Kombinuje technologie Defrost a Crisp, váš chléb bude chutnat a působit, jako by byl čerstvě upečený. Tuto funkci použijte k rychlému rozmrazení a ohřátí zmrazených rohlíků, bageta a croissantů. Talíř „Crisp“ musí být použit v kombinaci s touto funkcí a umístěn přímo na roštu.

JÍDLO	HMOTNOST (g)
 ČASOVANÉ ROZMRAZOVÁNÍ	-
 MASO	100–2 000
 DRŮBEŽ	100–2 500
 RYBY	100–1 500
 CRISP BREAD DEFROST (ROZMRAZENÍ CHLEBA FUNKCÍ CRISP)	50 - 500



GRILL

Pro dokonalé osmahnutí pokrmu dozlatova, a to jak na povrchu, tak vespod. Tuto funkci je nutné používat výhradně se speciálním talířem Crisp.

JÍDLO	DOBA TRVÁNÍ (min)
Moučník z kynutého těsta	7–10
Hamburger	8–10 *

* V polovině doby pečení jídlo obraťte.

Požadované příslušenství: mřížka

PŘED PRVNÍM POUŽITÍM

1. NASTAVENÍ ČASU

Při prvním zapnutí trouby budete muset nastavit čas.



Na displeji začnou blikat dvě číslice nastavení hodin: Otáčením nastavovacího knoflíku nastavte časový údaj hodin a poté jej potvrďte stisknutím tlačítka .





Následně začnou blikat dvě číslice pro minuty. Pro nastavení minut otáčejte ovladačem a stisknutím  volbu potvrďte.

Upozornění: Přejete-li si později nastavený čas změnit, pak zatímco je trouba vypnutá, stiskněte a alespoň na 1 sekundu podržte  a poté zopakujte kroky uvedené výše.

Čas může být nutné nastavit znovu po delším výpadku napájení.

BĚŽNÉ POUŽÍVÁNÍ

1. ZVOLTE FUNKCI

Je-li trouba vypnutá, na displeji se bude zobrazovat pouze čas displejem. Stiskněte a podržte  pro zapnutí trouby. Otáčejte knoflíkem pro zobrazení hlavních dostupných funkcí na levém displeji. Jednu z hodnot vyberte a stiskněte .



Pro výběr podfunkce (kde je tato možnost dostupná) zvolte hlavní funkci a poté pro potvrzení stiskněte  a přejděte do nabídky funkcí.



Otáčejte ovladačem, zvolte jednu z podfunkcí dostupných na pravém displeji a poté potvrďte stiskem .

2. NASTAVTE FUNKCI

. 6TH SENSE / ROZMRAZOVÁNÍ

KATEGORIE POTRAVIN

Po výběru jedné z automatických funkcí je třeba zvolit kategorii připravovaného jídla.



GRIL + MV

Pro rychlé uvaření a gratinování s využitím kombinovaných funkcí mikrovln a grilu.

JÍDLO	VÝKON (W)	DOBA TRVÁNÍ (min)
Gratinované brambory	650	20–22
Pečené kuře	650	40–45

Doporučené příslušenství: mřížka





Bliká-li symbol , otáčením knoflíku zvolte požadovanou kategorii a potvrďte stiskem .

VÁHA

Aby bylo možné dosáhnout co nejlepších výsledků, funkce 6th Sense (a funkce Jet Defrost) vyžadují zadání hmotnosti potravin, a to výběrem z přednastavených hodnot: trouba u každé kategorie potravin vypočítá ideální délku trvání funkce.



Když se na displeji objeví základní nastavení a bliká symbol , otáčením knoflíku nastavte hmotnost a potvrďte stiskem .



. MANUÁLNÍ FUNKCE

Nastavení můžete měnit po provedení výběru požadované funkce.

Na displeji se zobrazí nastavení, které lze postupně měnit.

VÝKON MIKROVLN







Pokud na displeji bliká ikona , otočte knoflíkem pro nastavení výkonu a poté, pro potvrzení volby, stiskněte  a pokračujte ve změně dalšího nastavení (je-li to možné).

Upozornění: Jakmile je funkce jednou aktivována, nastavení výkonu lze změnit stiskem , čímž se dostanete do nabídky nastavení. Poté je za účelem změny nastavení třeba otáčet knoflíkem.

DOBA TRVÁNÍ





Jestliže ikona  bliká na displeji, pro nastavení požadované doby přípravy použijte otočný knoflík a poté pro potvrzení stiskněte . Popřípadě pro potvrzení volby a spuštění funkce stiskněte .

Poznámka: Doba přípravy můžete přizpůsobit i během přípravy jídla, a to otáčením knoflíku; každým dalším stiskem  se doba přípravy prodlouží o 30 sekund.

3. AKTIVUJTE FUNKCI

Po provedení všech požadovaných nastavení aktivujte funkci stiskem .

Při každém dalším stisku tlačítka  se doba vaření/pečení prodlouží o 30 sekund.

Upozornění: K pozastavení probíhající funkce můžete kdykoli stisknout .

. JET START

Je-li trouba vypnutá, pro zahájení vaření/pečení pomocí mikrovln lze stisknout , přičemž je nastaven plný výkon (1 000 W) na dobu 30 sekund.

. BEZPEČNOSTNÍ ZÁMEK

Tato funkce se automaticky aktivuje za účelem předejit náhodnému zapnutí trouby.



Otevřete a zavřete dvířka a poté, pro spuštění zvolené funkce, stiskněte .

4. PAUZA

Přejete-li si pozastavit spuštěnou funkci, například za účelem promíchání nebo obrácení jídla, jednoduše otevřete dvířka.

Pro opětovné spuštění dvířka zavřete a stiskněte .

AUTOMATICKÉ POZASTAVENÍ

(OTOČENÍ NEBO PROMÍCHÁNÍ JÍDLA)

Určité funkce se pozastaví a umožní vám tak pokrm obrátit nebo promíchat.



Jakmile se funkce přeruší, otevřete dvířka a proveďte akci, kterou trouba požaduje. Poté dvířka opět zavřete a pro pokračování stiskněte .

5. KONEC PEČENÍ

Zazní zvukový signál a na displeji se zobrazí, že je pečení ukončeno.



Přejete-li si dobu přípravy prodloužit bez provádění změn v nastavení, otočením knoflíku nastavte nový čas a stiskněte .

. ZABLOKOVÁNÍ TLAČÍTEK

Pro uzamknutí tlačítek stiskněte a alespoň na pět sekund podržte .



Stejným postupem klávesnici odemknete.

Upozornění: Tlačítka lze zablokovat i v průběhu samotného pečení. Z bezpečnostních důvodů lze troubu kdykoliv vypnout stisknutím a podržením tlačítka .

ČIŠTĚNÍ

Před prováděním jakékoliv údržby a čištění se ujistěte, že spotřebič vychladl.

Nepoužívejte parní čističe.

Nepoužívejte drátěnku, drsné houbičky nebo abrazivní/žíravé prostředky, protože by mohlo dojít k poškození povrchu spotřebiče.

VNITŘNÍ A VNĚJŠÍ POVRCHY

- Povrchy čistěte vlhkým hadříkem z mikrovlákna. Jsou-li velmi znečištěné, přidejte několik kapek pH neutrálního čisticího prostředku. Nakonec je otřete suchým hadříkem.
- Sklo dveří čistěte vhodným tekutým prostředkem.
- V pravidelných intervalech nebo v případě rozlití odstraňte otočný talíř i s držákem, abyste vyčistili dno trouby a odstranili veškeré zbytky jídla.
- Gril není třeba čistit, neboť intenzivní teplotou se veškeré nečistoty vypalují. Tuto funkci používejte pravidelně.

PŘÍSLUŠENSTVÍ

Veškeré příslušenství s výjimkou talíře Crisp lze mýt v myčce nádobí.

Talíř Crisp omývejte ve vlažné vodě s přidáním jemného mycího prostředku. Odolné nečistoty jemně vydrhněte hadříkem. Před čištěním vždy nechejte talíř Crisp vychladnout.

ODSTRAŇOVÁNÍ ZÁVAD

Problém	Možná příčina	Řešení
Trouba nefunguje.	Přerušení napájení. Odpojení od elektrické sítě.	Zkontrolujte, zda je síť pod napětím a zda je trouba připojena k elektrickému napájení. Vypněte a opět zapněte troubu. Zjistíte tak, zda porucha přetrvává.
Trouba generuje hluk i přesto, že je vypnutá.	Chladicí ventilátor je v chodu.	Otevřete dvířka, podržte či vyčkejte, dokud proces ochlazování neskončí.
Na displeji je písmeno „F“ následované číslem.	Softwarová chyba.	Kontaktujte call centrum a uveďte číslo následující za písmenem „F“.

Zásady, standardní dokumentaci a další informace o výrobku naleznete:

- Použitím QR kódu na vašem výrobku
- na naší webové stránce docs.whirlpool.eu,
- případně **kontaktujte náš poprodejní servis** (telefonní číslo naleznete v záručním listě).
Při kontaktování našeho poprodejního servisu prosím uveďte kódy na identifikačním štítku produktu.





TÄNAME, ET OSTSITE WHIRLPOOLI TOOTE
Parema tugiteenuse saamiseks registreerige oma toode aadressil www.whirlpool.eu/register

PALUN SKANEERIGE OMA SEADMEL OLEV QR-KOOD, ET SAADA LISATEAVET

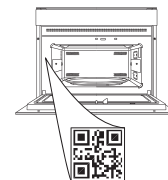

Enne seadme kasutamist lugege hoolikalt läbi ohutusjuhend.

TOOTE KIRJELDUS

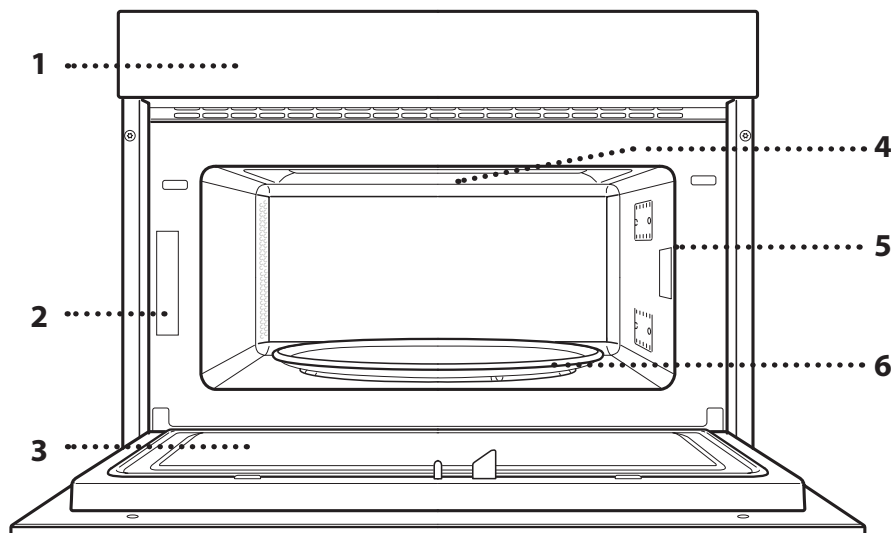

1. Juhtpaneel
2. Andmeplaat (ärge eemaldage)
3. Uks
4. Ülemine kütteelement/grill
5. Light (valgustus)
6. Pöördalus

JUHTPANEELI KIRJELDUS

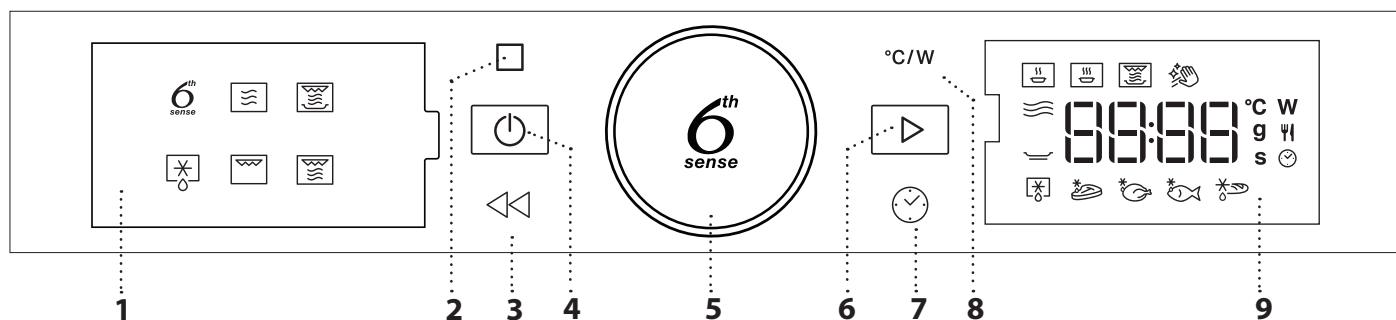

1. VASAKPOOLNE NÄIDIK

2. PAUS

Toiduvalmistustsükli peatamiseks.

3. TAGASI

Tagasi eelmisele kuvale minekuks.

4. SISSE/VÄLJA

Ahju sisse- ja väljalülitamiseks või aktiivse funktsiooni peatamiseks igal ajal.

5. PÖÖRDNUPP / 6th SENSE NUPP

Seda pöörates saab liikuda funktsioonide vahel ja seada kõiki parameetreid. Vajutage , et valida, seada, avada või kinnitada funktsioonid või parameetrid ja käivitada küpsetusprogramm.

6. START

Funktsioonide käivitamiseks ja seadete kinnitamiseks.

7. AEG

Aja või küpsetusaja muutmiseks või seadmiseks.

8. VÕIMSUS

Mikrolainete võimsuse seadmiseks.

9. PAREMPOOLNE NÄIDIK

TARVIKUD

PÖÖRDALUS

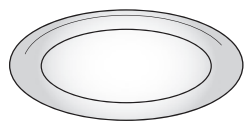

Klaasist pöördalus asetseb oma toel ja seda võib kasutada kõikide küpsetusviisidega.

Kõik ahjunõud ja tarvikud tuleb alati asetada pöördalusele.

PÖÖRDALUSE TUGI

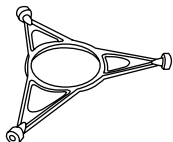

Tugi on mõeldud ainult klaasist pöördaluse jaoks.

Ärge asetage toele muid tarvikuid.

TRAAATREST

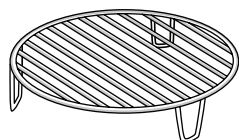

See võimaldab asetada toidu grillile lähemale, et toitu hästi pruunistada.

Asetage traatrest pöördalusele ja veenduge, et see ei puutu kokku muude pindadega.

Tarvikute arv ja tüübid võivad erineda sõltuvalt ostetud mudelist.

Turul on saadaval palju tarvikuid. Enne ostmist veenduge, et need sobivad mikrolaineahjule ja peavad vastu ahju kõrgetele temperatuuridele.

Mikrolainetega küpsetamise ajal ei tohi kunagi kasutada metallnõusid.

PRUUNISTUSPLAAT

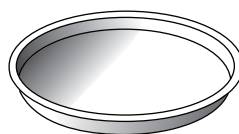

Kasutage seda ainult koos vastava funktsiooniga.

Pruunistusplaadi peab alati asetama klaasist pöördaluse keskele ning selle võib tühjana eelsoojendada,

kasutades vaid selleks eesmärgiks mõeldud spetsiaalset funktsiooni. Asetage alati toit otse pruunistusplaadile.

PRUUNISTUSPLAADI KÄEPIDE

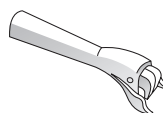

Käepidet kasutatakse kuuma pruunistusplaadi Crisp plate ahjust väljavõtmiseks.

Muid tarvikuid, mida tootega kaasas pole, saab teenindusest eraldi juurde osta.

Veenduge alati, et toit ja tarvikud ei puutu vastu ahju siseseinu.

Enne ahju käivitamist veenduge alati, et pöördalus saab vabalt liikuda. Jälgige, et te tarvikuid ahju pannes ja välja võttes pöördalust oma toelt maha ei lükkaks.

FUNKTSIOONID

6th SENSE

Need funktsioonid valivad automaatselt parima küpsetusviisi igat liiki toidu küpsetamiseks.

SOOJENDAMINE

Külmutatud või toatemperatuuril valmistoidu ülessoojendamiseks. Ahi arvutab automaatselt lühima ajaga parima võimaliku tulemuse saavutamiseks vajalikud seaded. Asetage toit mikrolaineaju ja kuumuskindlale taldrikule või nõusse.

	TOIT	KAAL (g)
1	TALDRIKUL TOIT	250 - 500
2*	SÜGAVKÜLMUTATUD LASANJE	250 - 500
3	PIIM/VESI	100 - 500
4	SUPP	200 - 800

KÜPSETAMINE

Roogade parimate tulemustega ja kiireks valmistamiseks. Kasutage kuumuskindlat nõu, mis sobib mikrolaineahjus kasutamiseks.

	TOIT	KAAL (g)
1	KANAPRAAD	800 - 1500
2	KARTULIVORM	200 - 1000
3	TÄIDETUD KÖÖGIVILJAD	200 - 800
4	SEARIBID	200 - 800
5	MUNAPUDER	100 - 500
6	PAISUMAIS	90

CRISP

Külmutatud toidu kiireks soojendamiseks ja küpsetamiseks nii, et see jääks pealt kuldne ja krõbe. Seda funktsiooni kasutage ainult koos kaasasoleva pruunistusplaadiga. Kui ahi märku annab, pöörake toit ümber.

	TOIT	KAAL (g)
1*	PITSA [KÜLMUTATUD]	200 - 800
2	BURGERIKOTLETID	200 - 600
3*	PRAEKARTULID [KÜLMUTATUD]	200 - 500
4*	KANANAGITSAD [KÜLMUTATUD]	100 - 500
5*	KALAPULGAD [KÜLMUTATUD]	100 - 500

Nõutavad tarvikud: Pruunistusplaat koos käepidemega

Hydro Self Clean

Selle eripuhastustsükli käigus vabanev aur lihtsustab mustuse ja toidujääkide eemaldamist. Valage

klaasitais joogivett mikrolainekindlasse anumasse ja aktiveerige funktsioon.

MIKROLAINE

Toidu või joogi kiireks soojendamiseks.

VÕIMSUS (W)	SOOVITATAV KASUTUS
1000	Suure veesisaldusega toitide ja jookide kiire soojendamine.
800	Köögiviljade valmistamine.
650	Liha ja kala valmistamine.
500	Lihakastmete ja juustu või muna sisaldavate kastmete valmistamine. Lihapirukate või ahjupasta viimistlemine.
350	Aeglane, õrn küpsetus. Sobib šokolaadi ja või sulatamiseks.
160	Külmutatud toidu sulatamine, või ja juustu pehmemdamine.
90	Jäätise pehmemdamine.

TOIMING	TOIT	VÕIMSUS (W)	KESTUS (min)
Soojendamine	2 tassi	1000	1 - 2
Soojendamine	Kartulipuder (1 kg)	1000	9 - 11
Sulatus	Hakkliha (500 g)	160	13 - 14
Küpsetamine	Biskviitkook	800	6 - 7
Küpsetamine	Munakreem	650	11 - 12
Küpsetamine	Pikkpoiss	800	18 - 20

CRISP

Toidu täiuslikuks pruunistamiseks, nii pealt kui alt. Seda funktsiooni võib kasutada vaid spetsiaalse pruunistusplaadiga.

TOIT	KESTUS (min)
Eelkergitatud kook	7 - 10
Hamburger	8 - 10 *

* Pöörake toitu poole küpsetusaja möödudes.

Nõutud tarvikud: Crisp plate (pruunistusplaat) koos käepidemega





ÜLESSULATAMINE

Eri tüüpi toiduainete kiireks ülessulatamiseks, sisestades lihtsalt nende kaalu. Toit tuleb asetada otse klaasist pöördalusele, välja arvatud Crisp leiva sulatamine. Kui ahi märku annab, pöörake toit ümber.

CRISP LEIVA SULATAMINE

See eksklusiivne funktsioon võimaldab sulatada külmutatud leiba. Kombineerides nii sulatamise kui ka pruunistamise tehnoloogiaid, maitseb ja tundub leib, nagu oleks see värskest küpsetatud.

Kasutage seda funktsiooni külmutatud rullide, baguette'i ja sarvesaiade kiireks sulatamiseks ja soojendamiseks. Pruunistusplaati tuleb kasutada koos selle funktsiooniga, otse paigutatud traatrestil.

TOIT	KAAL (g)
 AJASTATUD SULATAMINE	—
 LIHA	100 - 2000
 LINNULIHA	100 - 2500
 KALA	100 - 1500
 CRISP LEIVA SULATAMINE	50 - 500

GRILL

Toidu täiuslikuks pruunistamiseks, nii pealt kui alt. Seda funktsiooni võib kasutada vaid spetsiaalse pruunistusplaadiga.

TOIT	KESTUS (min)
Eelkergitatud kook	7 - 10
Hamburger	8 - 10*

* Pöörake toitu poole küpsetusaja möödudes.

Nõutud tarvikud: Traatrest

GRILL + MIKRO

Toitude kiire küpsetamine ja gratineerimine, ühendades mikrolaine- ja grillifunktsioonid.

TOIT	VÕIMSUS (W)	KESTUS (min)
Kartuligratään	650	20 - 22
Röstitud kana	650	40 - 45

Soovitavad tarvikud: Traatrest

ESIMEST KORDA KASUTAMINE

. KELLAAJA SEADISTAMINE

Ahju esimesel sisselülitamisel tuleb määrata kellaeg.



Hakkab vilkuma kahekohaline tundide näit: Keerake pöördnuppu, et määrata tund ja seejärel vajutage kinnitamiseks nuppu .





Minutite kaks numbrit hakkavad vilkuma. Keerake nuppu, et määrata õiged minutid ja vajutage kinnitamiseks nuppu .

Pange tähele: Aja hilisemaks muutmiseks hoidke ajal, mil ahi on välja lülitatud vähemalt sekundi jooksul all nuppu  ja korrake eelkirjeldatud toiminguid.

Võimalik, et pärast pikemat volukatkestust tuleb kellaeg uuesti määrata.

IGAPÄEVANE KASUTAMINE

1. VALIGE FUNKTSIOON

Kui ahi on välja lülitatud, kuvatakse ekraanil ainult aeg. Vajutage ja hoidke all nuppu  et ahi sisse lülitada. Keerake nuppu, et vaadata vasakpoolsel näidikul saadavalolevaid põhifunktsioone. Valige üks ja vajutage .



Alamfunktsiooni (juhul, kui see on saadaval) valimiseks valige põhifunktsioon ja seejärel vajutage kinnitamiseks nuppu  ja liikuge funktsiooni menüüsse.



Keerake nuppu, et teha valik parempoolsel näidikul saadavalolevate alamfunktsioonide hulgast, ja seejärel vajutage kinnitamiseks nuppu .

2. FUNKTSIOONI SEADISTAMINE

. 6TH SENSE / SULATAMINE

TOIDUKLASS

Teatud automaatfunktsioonide kasutamisel tuleb valida küpsetatava toidu kategooria.



Kui ikoon vilgub, keerake soovitud kategooria valimiseks nuppu ja vajutage seejärel kinnitamiseks nuppu .

KAAL

Parimate tulemuste saamiseks nõuavad funktsioonid 6th Sense (ja Jet Defrost), et sisestaksite toidu kaalu, mille saab valida vaikeseadistuste hulgast: ahi arvutab kasutatava funktsiooni ja iga toidukategooria jaoks ideaalse kestuse.



Kui vaikeseadistus kuvatakse näidikul ja ikoon vilgub, keerake nuppu, et määrata kaal, ja seejärel vajutage kinnitamiseks nuppu .

. KÄSIFUNKTSIOONID

Pärast soovitud funktsiooni valimist saab muuta selle seadeid.

Ekraanile kuvatakse järjekorras seaded, mida saab muuta.

MIKROLAINEVÕIMSUS



Kui ikoon ekraanil vilgub, keerake nuppu, et reguleerida võimsuse seadistust, vajutage kinnitamiseks nuppu ja valige edasised seaded (kui võimalik).

Pange tähele: Kui funktsioon on sisse lülitatud, saab võimsust muuta nuppu vajutades seadistuste menüüd avades ja seejärel nuppu pöörates seadistust muutes.

KESTUS



Kui ekraanil vilgub ikoon , määrake keeratava nupuga valmistusaeg ja vajutage seejärel kinnitamiseks nuppu või kinnitamiseks ja funktsiooni käivitamiseks nuppu .

Märkus. Toiduvalmistamise ajal saate valmistusaega muuta keeratava nupu abil; iga kord kui vajutate nuppu , pikeneb valmistusaeg 30 sekundit.

3. FUNKTSIOONI AKTIVEERIMINE

Kui olete määranud kõik soovitud seaded, siis vajutage funktsiooni aktiveerimiseks .

Igal nupu uuesti vajutamisel pikendatakse küpsetusaega 30 sekundi võrra.

Pange tähele: Aktiivse funktsiooni saab igal ajal peatada, selleks vajutage .

. JET START

Kui ahi on välja lülitatud, võite vajutada nuppu , et aktiveerida mikrolainetega küpsetamine 30 sekundiks täisvõimsusel (1000 W).

. TURVALUKK

See funktsioon aktiveeritakse automaatselt, et takistada ahju juhuslikku sisselülitamist.



Avage ja sulgege uks ja seejärel vajutage funktsiooni käivitamiseks .

4. PAUS

Aktiivse funktsiooni peatamiseks (nt selleks, et toitu segada) avage lihtsalt uks.

Jätkamiseks sulgege uks ja vajutage .

AUTOMAATNE PAUS

(TOIDU PÖÖRAMINE JA SEGAMINE)

Teatud automaatfunktsioonid teevad pausi, et oleks võimalik toitu segada või pöörata.



Kui ahi on küpsetamise peatanud, avage uks ja sooritage tegevus, mida teil palutakse teha, seejärel sulgege uks ning vajutage küpsetamisega jätkamiseks nuppu .

5. VALMISTAMISE LÕPPEMINE

Kõlab helisignaal ja ekraan annab teada, et küpsetamine on lõppenud.



Valmistusaja pikendamiseks ilma seadeid muutmata keerake uue valmistusaja seadmiseks keeratavat nuppu ja vajugate nuppu .

. KLAHVILUKK

Klahvide lukustamiseks vajutage ja hoidke vähemalt 5 sekundit all nuppu .



Nuppude avamiseks korrake toimingut.

Pange tähele: Klahviluku saab aktiveerida ka siis, kui toiduvalmistamine on pooleli. Ohutuse tagamiseks on võimalik ahi igal ajal välja lülitada, hoides all nuppu .

PUHASTAMINE

Enne hooldamist või puhastamist veenduge, et seade oleks maha jahtunud.

Ärge kasutage kunagi aurupuhastit.
Ärge kasutage traatnuustikut, abrasiivseid küürimispastasid ega abrasiivseid/söövitavaid puhastusvahendeid, kuna need võivad kahjustada seadme pinda.

SISE- JA VÄLISPINNAD

- Puhastage pindu niiske mikrofiiberlapiga. Kui need on väga mustad, kasutage mõni tilk pH-neutraalset puhastusvahendit. Lõpetage puhastamine kuiva lapiga.
- Puhastage ukseklaasi sobiva vedela puhastusvahendiga.
- Ahju põhja puhastamiseks toidujääkidest eemaldage pöördalus koos toega. Puhastage ahju regulaarselt või siis, kui sisepinnale on tekkinud pritsmeid.
- Grilli pole tarvis puhastada, kuna suur kuumus põletab ära igasuguse mustuse. Kasutage seda funktsiooni regulaarselt.

TARVIKUD

Kõiki lisatarvikuid väljaarvatud pruunistusplaat, võib nõudepesumasinas pesta.
Pruunistusplaati tuleb puhastada vee ja pehmetoimelise pesuainelahusega. Tugevat mustust hõõruge õrnalt lapiga. Pruunistusplaat peab enne puhastamist olema täielikult jahtunud.

RIKKEOTSING

Probleem	Võimalik põhjus	Lahendus
Ahi ei tööta.	Voolukatkestus. Vooluvõrgust lahti ühendatud.	Kontrollige, kas vool on olemas ja kas ahi on vooluvõrku ühendatud. Lülitage ahi välja ja uuesti sisse, et näha, kas viga püsib.
Ahjust kostab müra isegi siis, kui see on välja lülitatud.	Jahutusventilaator aktiivne.	Avage ahju uks või hoidke seda lahti ja oodake, kuni jahutamine jõuab lõpule.
Ekraanil on kuvatud täht F ja selle järel number.	Tarkvara viga.	Võtke ühendust kõnekeskusega ja märkige number pärast tähte „F“.

Poliitika, standardite dokumentatsiooni ja toote lisateabe lugemiseks tehke järgmist:

- Kasutage toote QR-koodi
- Külastage meie veebisaiti docs.whirlpool.eu
- teise võimalusena **võtke ühendust meie müüjijärgse teeninduskeskusega** (vt telefoninumbrit garantiikirjas). Kui võtate ühendust müüjijärgse teenindusega, siis teatage neile oma toote andmeplaadil olevad koodid.

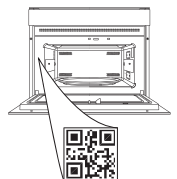



KÖSZÖNJÜK, HOGY A WHIRLPOOL TERMÉKÉT VÁLASZTotta

Teljes körű szolgáltatásaink eléréséhez, kérjük, regisztrálja termékét honlapunkon: www.whirlpool.eu/register.

A TOVÁBBI INFORMÁCIÓK ELÉRÉSÉHEZ OLVASSA BE A KÉSZÜLÉKEN TALÁLHATÓ QR-KÓDOT

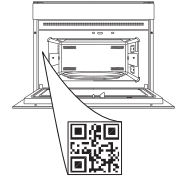

A készülék használata előtt olvassa el figyelmesen a Biztonsági útmutatót.

TERMÉKLEÍRÁS

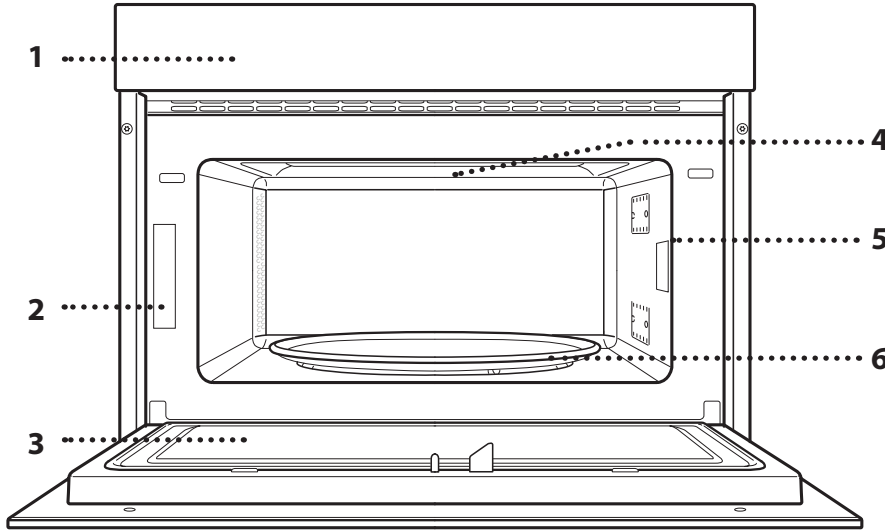

1. Kezelőpanel
2. Azonosító tábla (ne távolítsa el)
3. Ajtó
4. Felső fűtőelem/grill
5. Világítás
6. Forgótányér

A KEZELŐPANEL BEMUTATÁSA

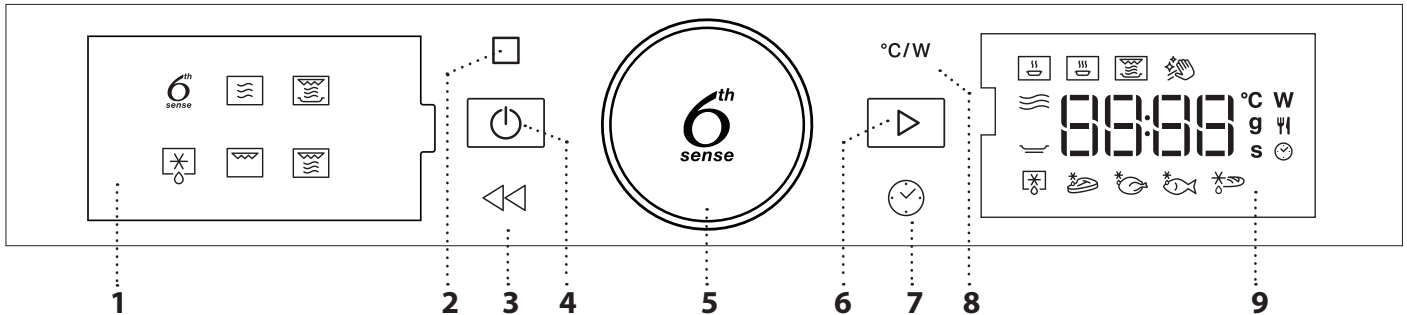

1. BAL OLDALI KIJELEZŐ

2. SZÜNET

A sütési ciklus szüneteltetése.

3. VISSZA

Visszatérés az előző menübe.

4. BE/KI

A sütő be- és kikapcsolása vagy aktív funkciók leállítása.

5. TEKERŐGOMB / 6th SENSE GOMB

A kapcsoló elforgatásával navigálhat az egyes funkciók között, és ezzel állíthatja be az összes sütési paramétert. Megnyomásával kiválaszthatja, beállíthatja és megerősítheti a funkciókat vagy paramétereket, valamint elindíthatja a sütési programot.

6. INDÍTÁS

Funkciók indítása és beállítások jóváhagyása.

7. IDŐ

Az idő beállítása és a sütési idő beállítása vagy módosítása.

8. TELJESÍTMÉNY

A mikrohullámú teljesítmény módosítása.

9. JOBB OLDALI KIJELEZŐ

TARTOZÉKOK

FORGÓTÁNYÉR

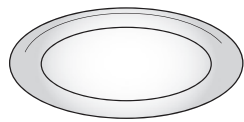

A tányértartóra helyezett üveg forgótányér mindegyik sütési módszerhez használható.

Az edényeket és tartozékokat minden esetben a forgótányérra kell helyezni.

FORGÓTÁNYÉRTARTÓ

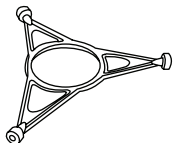

Ezt a tányértartót kizárólag a forgótányérhez használja.

Ne tegyen rá más tartozékokat.

SÜTŐRÁCS

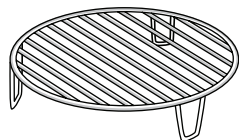

Ennek segítségével közelebb teheti az ételt a grillhez, így az étel tökéletesen megpirul.

Helyezze a sütőrácsot a forgótányérra, és ügyeljen rá, hogy

ne érjen hozzá a sütőtér más felületeihez.

A tartozékok száma és típusa a megvásárolt modelltől függ.

CRISP TÁLCA

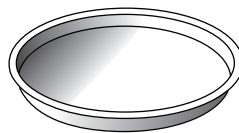

Csak azokra a célokra használja, amelyekre tervezték.

A Crisp tálcát mindig az üveg forgótányér közepére kell helyezni, és üres állapotban előmelegíthető

a kifejezetten erre a célra való funkcióval. Az ételt közvetlenül a Crisp tálcára helyezze.

A CRISP TÁLCA FOGANTYÚJA

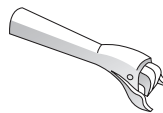

A forró Crisp tálcát ezzel lehet kivenni a sütőből.

Azok a tartozékok, amelyek nem részei a csomagnak, külön vásárolhatók meg a vevőszolgálaton.

A kereskedelmi forgalomban különböző tartozékok kaphatók. Vásárlás előtt győződjön meg róla, hogy a tartozék hőálló és mikrohullámú sütőben is használható.

Mikrohullámú sütéshez nem lehet fémedényeket használni.

Mindig ügyeljen rá, hogy az ételek és tartozékok ne érjenek hozzá a sütő belső falához.

A sütő beindítása előtt mindig győződjön meg arról, hogy a forgótányér szabadon tud-e forogni. Vigyázzon, nehogy elmozduljon a forgótányér a tartón, amikor egyéb tartozékokat betesz vagy kivesz a sütőből.

FUNKCIÓK

6th sense 6TH SENSE

Ezek a funkciók automatikusan kiválasztják az egyes ételtípusokhoz megfelelő főzési módot.

MELEGÍTÉS

Fagyasztott vagy szobahőmérsékletű készételek újramelegítéséhez. A sütő automatikusan kiszámolja a legrövidebb idő alatt elérhető legjobb eredményhez szükséges értékeket. Helyezze az ételt egy hőálló, a mikrohullámú sütőben használható tányérra vagy tálba.

	ÉTEL	SÚLY (g)
1	MENÜTÁLCÁS ÉTEL	250-500
2*	FAGYASZTOTT LASAGNE	250-500
3	TEJ/VÍZ	100-500
4	LEVES	200-800

SÜTÉS

Ételek gyors és optimális sütéséhez. Használjon hőálló és mikrohullámú sütőben használható edényt.

	ÉTEL	SÚLY (g)
1	SÜLT CSIRKE	800 - 1500
2	CSÖBENSÜLT BURGONYA	200-1000
3	TÖLTÖTT ZÖLDSÉGEK	200-800
4	SERTÉSOLDALAS	200-800
5	RÁNTOTTA	100-500
6	PATTOGATOTT KUKORICA	90

CRISP

Fagyasztott ételek újramelegítéséhez vagy sütéséhez. Az étel teteje aranybarna és ropogós lesz. Kizárólag a sütőhöz mellékelt Crisp tálcát használja ennél a funkciónál. Fordítsa meg az ételt, amikor erre a sütő utasítást ad.

	ÉTEL	SÚLY (g)
1*	PIZZA [FAGYASZTOTT]	200-800
2	BURGER HÚSPOGÁCSA	200-600
3*	SÜLT BURGONYA – FAGYASZTOTT	200-500
4*	CSIRKEFALATOK [FAGYASZTOTT]	100-500
5*	HALRUDAK [FAGYASZTOTT]	100-500

Szükséges tartozékok: Crisp tálca, a Crisp tálca fogantyúja

Hydro öntisztítás

A speciális tisztítási ciklus során kibocsátott gőz megkönnyíti a szennyeződés és az ételmaradékok

eltávolítását. Öntsön egy csésze ivóvizet egy mikrohullámú sütőbe való edénybe, majd kapcsolja be a funkciót.

MIKROHULLÁM

Gyors sütéshez vagy ételek és italok újramelegítéséhez.

TELJESÍTMÉNY (W)	JAVASOLT HASZNÁLAT
1000	Italok vagy magas víztartalmú ételek gyors felmelegítése.
800	Zöldségek elkészítése.
650	Hús és hal sütése.
500	Szaft vagy sajt- vagy tojástartalmú szószok főzése. Húsos piték, csőben sült tészták készre sütése.
350	Lassú sütés alacsony hőmérsékleten. Ideális vaj és csokoládé olvasztásához.
160	Fagyasztott ételek kiolvasztásához, vaj és sajt puhításához.
90	Fagylalt kiolvasztásához.

MŰVELET	ÉTEL	TELJESÍTMÉNY (W)	IDŐTARTAM (perc)
Melegítés	2 csésze	1000	1-2
Melegítés	Burgonyapüré (1 kg)	1000	9-11
Kiolvasztás	Darált hús (500 g)	160	13-14
Sütés	Piskóta	800	6-7
Sütés	Tejsodó	650	11-12
Sütés	Fasírt	800	18-20

CRISP

Ételek aljának és tetejének tökéletesre pirításához. Ehhez a funkcióhoz mindenképpen szükség van a speciális Crisp tálcára.

ÉTEL	IDŐTARTAM (perc)
Kelt tésztás sütemény	7-10
Hamburger	8-10*

* A sütési idő felénél fordítsa meg az ételt.

Szükséges tartozékok: Crisp tálca, a Crisp tálca fogantyúja

KIOLVASZTÁS

Itt az étel gyors kiolvasztásához elegendő megadni az étel súlyát. Az ételt közvetlenül az üveg forgótányérra tegye, kivéve ropogós kenyér kiolvasztása esetén. Fordítsa meg az ételt, amikor erre a sütő utasítást ad.

ROPOGÓS KENYÉR KIOLVASZTÁSA Ez az egyedülálló funkció fagyasztott kenyér kiolvasztására szolgál. A kiolvasztást és a pirítást ötvöző eljárásnak köszönhetően a kenyér íze és állaga olyan lesz, mintha frissen sült volna.

A funkció fagyasztott zsömlé, bagett és croissant gyors kiolvasztására és melegítésére használható. A Crisp tálcát kell használni a funkcióhoz, közvetlenül a rácsra helyezve azt.

ÉTEL	SÚLY (g)
 IDŐZÍTETT KIOLVASZTÁS	-
 HÚS	100–2000
 BAROMFI	100–2500
 HAL	100–1500
 ROPOGÓS KENYÉR KIOLVASZTÁSA	50 - 500

GRILLFŰTŐTEST
Ételek aljának és tetejének tökéletesre pirításához. Ehhez a funkcióhoz mindenképpen szükség van a speciális Crisp tálcára.

ÉTEL	IDŐTARTAM (perc)
Kelt tésztás sütemény	7–10
Hamburger	8–10 *

* A sütési idő felénél fordítsa meg az ételt.

Szükséges tartozékok: Sütőrács

GRILL + MIKRÓ
Ételek gyors sütéséhez, csőben sütéshez, mikrohullámú és grill funkciók kombinálásához.

ÉTEL	TELJESÍTMÉNY (W)	IDŐTARTAM (perc)
Csőbensült burgonya	650	20–22
Sült csirke	650	40–45

Javasolt tartozékok: Sütőrács

ELSŐ HASZNÁLAT

. AZ IDŐ BEÁLLÍTÁSA

A készülék első bekapcsolásakor be kell állítani a pontos időt.



A kijelzőn villogni kezd az órá jelző két számjegy: Az óra beállításához forgassa el a tekerőgombot, majd hagyja jóvá a  gombbal.





A kijelzőn villogni kezd a percek jelző két számjegy. A percek beállításához forgassa el a tekerőgombot, majd hagyja jóvá a  gombbal.

Ne feledje: Később is bármikor átállíthatja az időt, ha a kikapcsolt sütőn legalább egy másodpercig nyomva tartja az  gombot, majd megismétli a fenti lépéseket.

Hosszabb áramkimaradások után valószínűleg újra be kell majd állítania az időt.

NAPI HASZNÁLAT

1. A FUNKCIÓ KIVÁLASZTÁSA

A sütőn kikapcsolt állapotban csak a pontos idő látszik. Tartsa nyomva a  gombot a sütő bekapcsolásához. A tekerőgombbal léptethet a bal oldali kijelzőn megjelenő főbb funkciók között. Válasszon ki egyet, és nyomja meg az  gombot.



Részfunkciók (ahol vannak) kiválasztásához először válasszon egy főbb funkciót, majd nyomja meg a  gombot a jóváhagyáshoz és a funkció menüjébe való belépéshez.



Léptessen a tekerőgombbal a jobb oldali kijelzőn megjelenő részfunkciók között, és nyomja meg a  gombot a jóváhagyáshoz.

2. FUNKCIÓ BEÁLLÍTÁSA

. 6TH SENSE / KIOLVASZTÁS

ÉLELMISZEROSZTÁLY

Egyes automatikus funkciók használatakor ki kell választani az adott ételtípust.



Amikor a **W** ikon villog, forgassa el a tekerőgombot a megfelelő kategória kiválasztásához, és nyomja meg a **OK** gombot a jóváhagyáshoz.

SÚLY

A legjobb eredmény eléréséhez a 6th Sense (és a Jet Defrost) funkciónál ki kell választani az étel súlyát az alapértelmezett beállítások közül: a sütő kiszámítja a funkció ideális működési idejét minden ételkategóriánál.



Amikor megjelenik az ideális beállítás a kijelzőn és a **W** ikon villogni kezd, fordítsa el a tekerőgombot a súly beállításához, és nyomja meg a **OK** gombot a jóváhagyáshoz.

. KÉZI FUNKCIÓK

A kívánt funkció kiválasztása után megváltoztathatja a funkció beállításait.

A kijelzőn egymás után megjelennek a módosítható beállítások.

MIKROHULLÁM TELJESÍTMÉNYE



Amikor a **W** ikon villog a kijelzőn, forgassa el a tekerőgombot a teljesítménybeállítás módosításához, majd nyomja meg a **OK** gombot a megerősítéshez, és módosítsa az alábbi beállításokat (ha lehetséges).

Ne feledje: A funkció aktiválását követően a teljesítmény módosítható a **W** gomb megnyomásával, így hozzáférhet a beállítás menühöz, ezután forgassa el a tekerőgombot a beállítás módosításához.

IDŐTARTAM



Amikor a kijelzőn az **W** ikon villog, a tekerőgombbal állítsa be a sütés kívánt időtartamát, majd nyomja meg a **OK** gombot a jóváhagyáshoz, vagy nyomja meg a **▶** gombot a jóváhagyáshoz és a funkció indításához.

Megjegyzés: Sütés közben a tekerőgomb elforgatásával beállítható a sütési idő. A **▶** gomb minden újbóli megnyomása 30 másodperccel növeli a sütési időt.

3. A FUNKCIÓ AKTIVÁLÁSA

A kívánt beállítások alkalmazása után nyomja meg a **▶** gombot a funkció aktiválásához.

A **▶** gomb minden újabb megnyomásával további 30 másodperccel meghosszabbodik a sütési idő.

Ne feledje: A **▶** gombbal bármikor megszakíthatja az éppen aktív funkciót.

. GYORS INDÍTÁS

Ha a sütő ki van kapcsolva, megnyomhatja a **▶** gombot: ekkor bekapcsol a mikrohullámú sütési funkció a legmagasabb teljesítményen (1000 W) 30 másodpercre.

. BIZTONSÁGI ZÁR

Ez a funkció automatikusan aktiválódik, hogy a készüléket ne lehessen véletlenül bekapcsolni.



Nyissa ki, majd csukja be az ajtót, majd nyomja meg a **▶** gombot a funkció indításához.

4. SZÜNET

Ha egy aktív funkciót szüneteltetni szeretne, például azért, hogy megkeverje az ételt, egyszerűen csak nyissa ki a sütő ajtaját.

Az újraindításhoz csukja be az ajtót, és nyomja meg a **▶** gombot.

AUTOMATA SZÜNET

(ÉTEL MEGFORDÍTÁSA VAGY MEGKEVERÉSE)

Egyes funkciók rövid időre leállnak, hogy Ön megforgathassa vagy megkeverhesse az ételt.



Ha a sütés leáll, nyissa ki az ajtót, és végezze el a kívánt műveletet. Ezután csukja be az ajtót, és nyomja meg a **▶** gombot a sütés folytatásához.

5. SÜTÉS VÉGE

Hangjelzés hallatszik, és a kijelző jelzi, hogy a sütés befejeződött.



A sütési idő a beállítások módosítása nélkül is meghosszabbítható: adjon meg új sütési időt a tekerőgombbal, majd nyomja meg a **▶** gombot.

. GOMBZÁR

A gombzár aktiválásához nyomja meg és tartsa lenyomva legalább öt másodpercig a **<<** gombot.



A gombzár ugyanilyen módon feloldható.

Ne feledje: A gombzárat sütés közben is aktiválhatja. Biztonsági okokból a sütő bármikor kikapcsolható a **▶** gomb hosszú megnyomásával.

TISZTÍTÁS

Bármilyen karbantartási vagy tisztítási művelet előtt győződjön meg róla, hogy a készülék teljesen kihűlt.

Soha ne használjon gőzzel tisztító berendezéseket. Ne használjon acélgyapotot, súrolókefét vagy dörzshatású/maró hatású tisztítószeret, mivel ezek károsíthatják a készülék felületeit.

KÜLSŐ ÉS BELSŐ FELÜLETEK

- A felületeket nedves, mikroszálas törlőkendővel tisztítsa. Ha erősen szennyezett a felület, pár csepp pH-semleges tisztítószerrel tegyen a kendőre. Törölje le egy száraz törlőkendővel.
- Az ajtó üvegét megfelelő folyékony tisztítószerrel tisztítsa.
- Rendszeresen, vagy ha az étel kiömlött, vegye ki a forgótányért és annak tartóját, és tisztítsa meg a sütőtér alját – minden ételmaradékot távolítson el.
- A grill tisztítására nincs szükség, hiszen az intenzív hő minden szennyeződést leéget róla. Ezért javasoljuk, hogy rendszeresen használja a grill funkciót.

TARTOZÉKOK

Minden tartozék mosogatógépben mosható, kivéve a Crisp tálcát. A Crisp tálca enyhén mosószeres vízben tisztítható. A makacs szennyeződések egy ronggyal óvatosan dörzsölje le. Tisztítás előtt mindig hagyja kihűlni a Crisp tálcát.

A PROBLÉMÁK MEGOLDÁSA

Probléma	Lehetséges ok	Megoldás
A készülék nem működik.	Áramkimaradás. Nincs csatlakoztatva a hálózathoz.	Ellenőrizze, hogy van-e hálózati feszültség, és hogy a sütő elektromos bekötése megtörtént-e. Kapcsolja ki a sütőt, majd kapcsolja be újra, hogy lássa, fennáll-e még a probléma.
A sütő akkor is zajokat ad ki, amikor ki van kapcsolva.	A hűtőventilátor bekapcsolt.	Nyissa ki az ajtót, vagy várjon, amíg a hűtési folyamat leáll.
A kijelzőn az „F” betű és egy szám látszik.	Szoftverhiba.	Vegye fel a kapcsolatot a telefonos ügyfélszolgálatl, és adja meg az „F” betű utáni számot.

A szabályzatok, a szabványos dokumentáció és a termékkel kapcsolatos további információk elérhetők:

- a termékén lévő QR-kód használatával
- a docs.whirlpool.eu honlapon
- Vagy **vegye fel a kapcsolatot a vevőszolgálattal** (a telefonszámot lásd a garanciafüzetben). Amennyiben a vevőszolgálathoz fordul, kérjük, adja meg a termék adattábláján feltüntetett kódokat.





PALDIES, KA IEGĀDĀJĀTIET WHIRLPOOL IZSTRĀDĀJUMU!

Lai saņemtu pilnvērtīgu palīdzību, lūdzu, reģistrējiet savu produktu vietnē www.whirlpool.eu/register

LŪDZU, NOSKENĒJIET IERĪCES QR KODU, LAI SAŅEMTU VAIRĀK INFORMĀCIJAS



Pirms ierīces lietošanas rūpīgi izlasiet drošības norādījumus.

PRODUKTA APRAKSTS

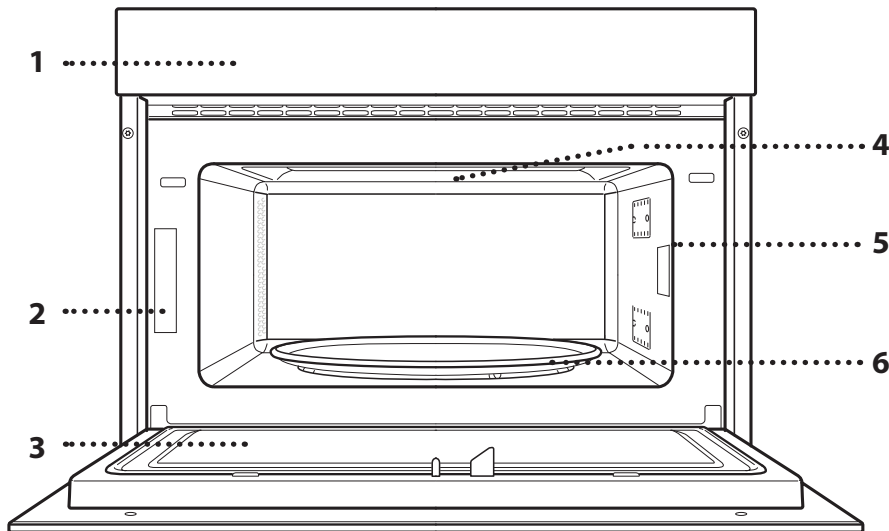

1. Vadības panelis
2. Datu plāksnīte (nenovietojiet)
3. Durvis
4. Augšējais sildelements/grils
5. Apgaismojums
6. Rotējošā plate

VADĪBAS PANEĻA APRAKSTS

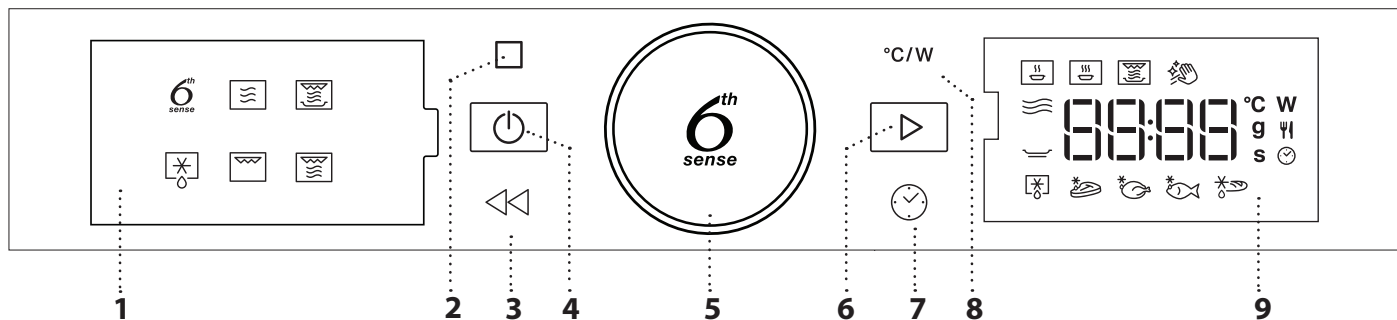

1. DISPLEJS KREISAJĀ PUSĒ

2. APTURĒT

Lai apturētu gatavošanas ciklu.

3. ATPAKAĻ

Lai atgrieztos pie iepriekšējā ekrāna.

4. IESLĒGŠANA/IZSLĒGŠANA

Lai jebkurā laikā ieslēgtu vai izslēgtu krāsni un apturētu aktīvo funkciju.

5. PIELĀGOŠANAS SLĒDZIS / 6th SENSE POGA

Pagrieziet slēdzi, lai izpētītu visas funkcijas un pielāgotu visus gatavošanas parametrus. Piespiediet, lai izvēlētos, iestatītu, piekļūtu vai apstiprinātu funkcijas vai parametrus, kā arī palaistu gatavošanas programmu.

6. SĀKT

Lai palaistu funkcijas un apstiprinātu iestatījumus.

7. TIME

Lai iestatītu vai mainītu laiku, kā arī pielāgotu gatavošanas laiku.

8. JAUDA

Lai pielāgotu mikroviļņu krāsns jaudu.

9. DISPLEJS LABAJĀ PUSĒ

PIEDERUMI

ROTĒJOŠĀ PLĀKSNE

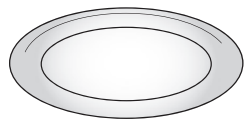

Izmantojiet rotējošo stikla plati visiem gatavošanas veidiem, novietojiet to uz īpašās pamatnes. Rotējošā plāksne vienmēr jāizmanto kā pamatne citiem traukiem un piederumiem.

ROTĒJOŠĀS PLĀKSNES PAMATNE

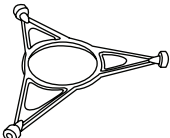

Pamatni izmantojiet tikai rotējošajai stikla platei. Nenovietojiet uz pamatnes citus piederumus.

STIEPĻU REŽĢIS

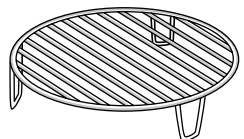

Tas ļauj novietot ēdienu tuvāk grilam, lai perfekti apbrūninātu to. Novietojiet stieplu režģi uz rotējošās plāksnes un pārlicinieties, ka tas nesaskaras ar citām virsmām.

Piederumu veids un skaits var atšķirties atkarībā no iegādātā modeļa.

KRAUKŠĶU PLATE

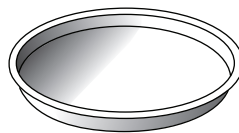

Paredzēta tikai izmantošanai ar atsevišķām funkcijām. Kraukšķu šķīvīvis jānovieto rotējošās stikla plāksnes vidū, un, kad tā ir tukša, to ir iespējams uzsildīt, izmantojot īpašo funkciju, kas paredzēta tikai šim mērķim. Novietojiet ēdienu tieši uz kraukšķu šķīvja.

KRAUKŠĶU ŠĶĪVJA ROKTURIS

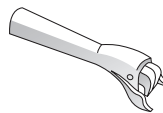

Lietojiet, lai izņemtu kraukšķu plati no krāsns.

Citus piederumus, kas nav iekļauti komplektā, varat iegādāties pēc pārdošanas servisa centrā.

Tirdzniecībā ir pieejami dažādi piederumi. Pirms iegādes pārlicinieties, vai tie ir piemēroti izmantošanai mikroviļņu krāsnī.

Gatavojot ar mikroviļņu funkciju, nedrīkst izmantot metāla traukus, kas paredzēti ēdienam vai dzērieniem.

Vienmēr pārlicinieties, ka produkti un piederumi nenonāk saskarē ar cepeškrāsns iekšējām sienām.

Pirms cepeškrāsns ieslēgšanas vienmēr pārlicinieties, ka rotējošā plāksne var brīvi griezties. Pārlicinieties, ka brīdī, kad ieliekat vai izņemat citus piederumus, rotējošā plāksne netiek izkustināta no vietas.

FUNKCIJAS

6th SENSE

Šīs funkcijas automātiski atlasa katram pārtikas produktu tipam piemērotākās pagatavošanas metodes.

Uzsildīšana

Lai uzsildītu gatavus ēdienus, kas ir sasaldēti, atdzesēti vai istabas temperatūrā. Krāsns automātiski aprēķina vērtības, kas nepieciešamas, lai iespējami īsā laikā sasniegtu labāko rezultātu. Novietojiet ēdienu uz mikroviļņu krāsnim paredzēta, karstumizturīga šķīvja vai trauka.

PRODUKTI	SVARS (g)
GATAVĀ MALTĪTE	250 - 500
SALDĒTA LAZANJA	250 - 500
PIENS/ŪDENS	100 - 500
ZUPA	200 - 800

Gatavošana

Lai ātri pagatavotu ēdienus un iegūtu optimālus rezultātus. Lietojiet karstumizturīgu trauku, kas piemērots lietošanai mikroviļņu krāsnī.

PRODUKTI	SVARS (g)
CEPTA VISTA	800 - 1500
KARTUPEĻU SACEPUMS	200 - 1000
Pildīti dārzeņi	200 - 800
Cūkgaļas ribiņas	200 - 800
Olu kultenis	100 - 500
POPKORNS	90

CRISP

Lai ātri uzsildītu vai pagatavotu sasaldētus ēdienus un iegūtu zeltainu, kraukšķīgu garozu. Šai funkcijai lietojiet tikai komplektācijā esošo kraukšķu plati. Kad norādīts, apgrieziet ēdienu uz otru pusi.

PRODUKTI	SVARS (g)
Pica [saldēta]	200 - 800
BURGERU KOTLETES	200 - 600
FRITĒTI KARTUPEĻI [SALDĒTI]	200 - 500
VISTAS NAGETI [SALDĒTI]	100 - 500
ZIVJU PIRKSTIŅI [SALDĒTI]	100 - 500

Nepieciešamie piederumi: kraukšķu plate, kraukšķu plates rokturis

Hydro Self Clean

Šī īpašā tīrīšanas cikla laikā izdalītā tvaika darbība ļauj viegli noņemt netīrumus un pārtikas paliekas.

Ielejiet krūzi dzeramā ūdens traukā, ko var izmantot mikroviļņu krāsnī, un aktivizējiet funkciju.

MIKROVIĻŅI

Ātrai ēdienu un dzērienu pagatavošanai un uzsildīšanai.

JAUDA (W)	IETEICAMS
1000	Lai ātru uzsildītu ēdienus un dzērienus, kas satur lielu daudzumu ūdens.
800	Dārzeņu gatavošana.
650	Lai pagatavotu gaļu un zivis.
500	Lai pagatavotu mērces ar gaļu, sieru vai olām. Gaļas pīrāgu vai makaronu sacepumu pabeigšanai.
350	Lēnai, vienmērīgai gatavošanai. Ideāla iespēja sviesta vai šokolādes kausēšanai.
160	Saldētu produktu, sviesta un siera kausēšanai.
90	Saldējuma kausēšanai.

DARBĪBA	PRODUKTI	JAUDA (W)	ILGUMS (min)
Uzsildīšana	2 krūzes	1000	1 - 2
Uzsildīšana	Kartupeļu biezenis (1 kg)	1000	9 - 11
Atlaidināt	Malta gaļa (500 g)	160	13 - 14
Gatavošana	Biskvītkūka	800	6 - 7
Gatavošana	Olu krēms	650	11 - 12
Gatavošana	Gaļas šķēle	800	18-20

CRISP

Piemērots, lai perfekti apbrūninātu ēdienus gan no augšpusē, gan apakšpusē. Šī funkcija izmantojama tikai ar īpašo kraukšķu šķīvi.

PRODUKTI	ILGUMS (min)
Rauga kūka	7 - 10
Hamburgers	8 - 10 *

* Gatavošanas laika vidū apgrieziet produktus uz otru pusi.

Nepieciešamie piederumi: kraukšķu plate, kraukšķu plates rokturis

ATKAUSĒŠANA

Lai ātri atkausētu dažādu veidu ēdienus, norādot tikai to svaru. Produkti jānovieto tieši uz rotējošās stikla plates, izņemot kraukšķu plates.

Maizes atkausēšana. Kad norādīts, apgrieziet ēdienu uz otru pusi.

MAIZES ČIPSI ATKAUSĒTI

Šī ekskluzīvā funkcija ļauj atkausēt saldētu maizi. Apvienojot gan atkausēšanas, gan grauzdēšanas tehnoloģijas, jūsu maize garšos un būs tāda, kā tikko cepta. Izmantojiet šo funkciju, lai ātri atkausētu un uzsildītu saldētus rullīšus, bagetes un kruasānus. Kraukšķu plate jāizmanto kombinācijā ar šo funkciju, kas tieši novietots uz stieplu plaukta.

PRODUKTI	SVARS (g)
 ATKAUSĒŠANA NOTEIKTĀ LAIKĀ	-
 GAĻA	100–2000
 PUTNU GAĻA	100–2500
 ZIVS	100–1500
 MAIZES ČIPSI ATKAUSĒTI	50 - 500

GRILL

Piemērots, lai perfekti apbrūninātu ēdienus gan no augšpusēs, gan apakšpusēs. Šī funkcija izmantojama tikai ar īpašo kraukšķu šķīvi.

PRODUKTI	ILGUMS (min)
Rauga kūka	7 - 10
Hamburgers	8 - 10 *

* Gatavošanas laika vidū apgrieziet produktus uz otru pusi.

Nepieciešamie piederumi: Stieplu režģis

GRILL+MW

Ātrai sacepumu gatavošanai apvienojot mikroviļņu un grila funkcijas.

PRODUKTI	JAUDA (W)	ILGUMS (min)
Kartupeļu gratēns	650	20 - 22
Roast chicken	650	40 - 45

leteicamie piederumi: Stieplu režģis

PIRMĀ LIETOŠANAS REIZE

1. LAIKA IESTATĪŠANA

Pirmo reizi ieslēdzot krāsni, jums būs jāiestata laiks.



Displejā mirgos divi cipari, kas apzīmēs stundas: Pagrieziet grozāmo pogu, lai iestatītu stundu, un pēc tam nospiediet , lai apstiprinātu.





Sāks mirgot divi minūšu cipari. Pagrieziet pielāgošanas slēdzi, lai iestatītu minūtes, un nospiediet , lai apstiprinātu.

Lūdzu, ņemiet vērā: lai vēlāk mainītu laiku, turiet nospiestu  vismaz vienu sekundi, kamēr krāsns ir izslēgta, un atkārtojiet iepriekš minētās darbības.

Pēc ilgstošāka energoapgādes pārtraukuma laiks būs jāiestata atkārtoti.

IKDIENAS LIETOŠANA

1. FUNKCIJAS IZVĒLE

Kad krāsns ir izslēgta, displejā redzams tikai laiks. Nospiediet un turiet , lai ieslēgtu krāsni. Pagrieziet pielāgošanas slēdzi, lai kreisās puses displejā skatītu pieejamās galvenās funkcijas. Atlasiet vienu no tām un nospiediet .



Lai atlasītu papildfunkciju (ja tādas ir pieejamas), atlasiet galveno funkciju un nospiediet , lai to apstiprinātu un dotos uz funkciju izvēlni.



Pagrieziet pielāgošanas slēdzi, lai atlasītu kādu no labajā displejā pieejamām papildfunkcijām, un nospiediet , lai apstiprinātu.



2. IESTATIET FUNKCIJU

6TH SENSE / ATKAUSĒŠANA

PĀRTIKAS VEIDS

Tiklīdz būsiat izvēlēties kādu no automātiskajām funkcijām, jums būs nepieciešams atlasīt ēdiena kategoriju, ko plānojat gatavot.





Ja mirgo ikona , pagrieziet pielāgošanas slēdzi, lai atlasītu vēlamo kategoriju, un nospiediet , lai apstiprinātu.

SVARS

Lai sasniegtu labāko rezultātu, 6th Sense (un Jet Defrost) būs nepieciešams norādīt arī ēdiena svaru, izvēloties to noklusējuma iestatījumos: krāsns aprēķinās ideālo laiku, kas funkcijas darbībai nepieciešama katrai ēdiena kategorijai.





Ja displejā parādās noklusējuma iestatījumi un mirgo ikona , pagrieziet pielāgošanas slēdzi, lai iestatītu vēlamo svaru, un nospiediet , lai apstiprinātu.

. MANUĀLĀS FUNKCIJAS

Kad ir atlasīta vēlamā funkcija, varat mainīt tās iestatījumus. Ekrānā būs redzami iestatījumi, kurus varēsīt secīgi mainīt.

MIKROVIĻŅU KRĀSNS JAUDA







Kad displejā mirgo ikona , pagrieziet pielāgošanas slēdzi, lai pielāgotu jaudas iestatījumu, pēc tam nospiediet , lai to apstiprinātu, un turpiniet mainīt nākamās iestatījumus (ja iespējams).

Lūdzu, ņemiet vērā: tiklīdz funkcija ir aktivizēta, jaudu iespējams mainīt, nospiežot , lai piekļūtu iestatījumu izvēlei; pēc tam pagrieziet pielāgošanas slēdzi, lai mainītu iestatījumu.

DARBĪBAS LAIKS



Ja displejā mirgo ikona , izmantojiet pielāgošanas slēdzi, lai iestatītu nepieciešamo gatavošanas laiku, un nospiediet , lai apstiprinātu, vai nospiediet , lai apstiprinātu un palaistu funkciju.

Piezīme: Gatavošanas laikā varat pielāgot gatavošanas laiku, pagriežot pielāgošanas slēdzi; katru reizi, kad nospiežat , gatavošanas laiks palielinās par 30 sekundēm.

3. AKTIVIZĒJIET FUNKCIJU

Tiklīdz ir atlasīti visi nepieciešamie iestatījumi, nospiediet , lai aktivizētu funkciju.

Katru reizi, kad poga  tiek atkal nospiesta, gatavošanas laiks tiek palielināts par 30 sekundēm.

Lūdzu, ņemiet vērā: jūs varat jebkurā laikā nospiegt , lai apturētu aktīvo funkciju.

. JET START

Ja krāsns ir izslēgta, varat nospiegt , lai aktivizētu gatavošanu ar mikroviļņu funkciju pie pilnas jaudas (1000 W) uz 30 sekundēm.

. TAUSTIŅU BLOĶĒŠANA

Šī funkcija tiek aktivizēta automātiski, lai krāsni nebūtu iespējams ieslēgt nejauši.



Lai palaistu funkciju, atveriet durvis, aizveriet tās un nospiediet .

4. APTURĒT

Ja vēlaties apturēt palaisto funkciju, lai, piemēram, samaisītu vai apgrieztu ēdienu, atveriet durvis.

Lai atsāktu, aizveriet durvis un nospiediet .

AUTOMĀTISKĀ PAUZE

(APGRIEZT VAI APMAISĪT ĒDIENU)

Atsevišķas automātiskās funkcijas uz īsu brīdi pārtrauks darboties, lai ļautu jums apmaisīt ēdienu.



Kad krāsns ir apturējusi gatavošanu, atveriet durvis un veiciet nepieciešamo darbību, bet pēc tam aizveriet durvis un nospiediet , lai atsāktu gatavošanu.

5. GATAVOŠANAS BEIGAS

Tiklīdz gatavošana būs pabeigta, tiks atskaņots skaņas signāls, un displejā būs redzams paziņojums.



Lai pagarinātu gatavošanas laiku, nemainot iestatījumus, pagrieziet pielāgošanas slēdzi uz jaunu gatavošanas laiku un nospiediet .

. TAUSTIŅU BLOĶĒŠANA

Lai bloķētu taustiņus, nospiediet  un turiet to vismaz 5 sekundes.



Lai atbloķētu taustiņus, veiciet to pašu darbību.

Lūdzu, ņemiet vērā: taustiņu bloķēšanu var aktivizēt arī tad, kad notiek gatavošana. Drošības nolūkos varat krāsni jebkurā brīdī izslēgt, nospiežot un turot .

TĪRĪŠANA

Pārliecinieties, ka pirms ierīces apkopes darbiem vai tīrīšanas tā ir atdzisusi.

Nekad nelietojiet aprīkojumu tīrīšanai ar tvaiku. Neizmantojiet stieplu skrāpi, abrazīvus sūkļus vai kodīgus/korozīvus tīrīšanas līdzekļus, jo tie var sabojāt cepeškrāsns virsmas.

IEKŠĒJĀS UN ĀRĒJĀS VIRSMAS

- Tīriet virsmas ar mitru mikrošķiedras drānu. Ja tās ir ļoti netīras, pievienojiet ūdenim dažus pilienus mazgājamā līdzekļa ar neitrālu pH līmeni. Beigās noslaukiet mitrumu ar sausu lupatiņu.
- Tīriet durvju stiklu ar piemērotu šķidro mazgāšanas līdzekli.
- Regulāros laika intervālos vai, kad kaut kas izšķakstījies, noņemiet rotējošo plāksni un tās balstu, lai iztīrītu mikroviļņu krāsns pamatni un notīrītu ēdiena atlikumus.
- Grīls nav jātīra, jo lielais karstums izdedzina visus netīrumus. Lietojiet šo funkciju regulāri.

PIEDERUMI

Visus piederumus, izņemot kraukšķu šķīvi, var droši mazgāt trauku mazgājamā mašīnā. Kraukšķu plate jāmazgā ar ūdeni un maigu tīrīšanas līdzekli. Noturīgus netīrumus paberziet ar drāniņu. Pirms tīrīšanas vienmēr ļaujiet kraukšķu platei atdzist.

PROBLĒMU NOVĒRŠANA

Problēma	Iespējamais cēlonis	Risinājums
Krāsns nedarbojas.	Elektroapgādes traucējumi. Atvienojiet no elektrotīkla.	Pārbaudiet, vai elektrotīklā ir strāva un vai cepeškrāsns ir pievienota elektrotīklam. Izslēdziet cepeškrāsni un vēlreiz ieslēdziet to, lai redzētu, vai kļūme ir novērsta.
Krāsns rada trokšņus arī tad, ja tā ir izslēgta.	Darbojas dzesēšanas ventilators.	Atveriet durvis, turiet tās atvērtas vai pagaidiet, līdz dzesēšana ir beigusies.
Ekrānā redzams burts "F" un skaitlis.	Programmatūras kļūme.	Sazinieties ar zvanu centru un norādiet numuru pēc burta "F".

Noteikumi, standarta dokumentācija un papildu informācija izstrādājumu ir pieejama:

- Izmantojot uz izstrādājuma norādīto kvadrāt kodu
- Apmeklējot mūsu tīmekļa vietni **docs.whirlpool.eu**
- Vai arī **sazinieties ar mūsu pēcpārdošanas apkopes dienestu** (tālruna numurs norādīts garantijas bukletā). Sazinoties ar mūsu pēcpārdošanas centru, lūdzu, nosauciet kodus, kas redzami izstrādājuma datu plāksnītē.



DĖKOJAME, KAD ĮSIGIJOTE „WHIRLPOOL“ GAMINĮ

Kad galėtumėte tinkamai pasinaudoti pagalba, užregistruokite gaminį svetainėje www.whirlpool.eu/register

NORĖDAMI GAUTI DAUGIAU INFORMACIJOS, NUSKAITYKITE ANT PRIETAISO ESANTĮ QR KODĄ



Prieš naudodamiesi prietaisu atidžiai perskaitykite saugos instrukcijas.

GAMINIO APRAŠYMAS

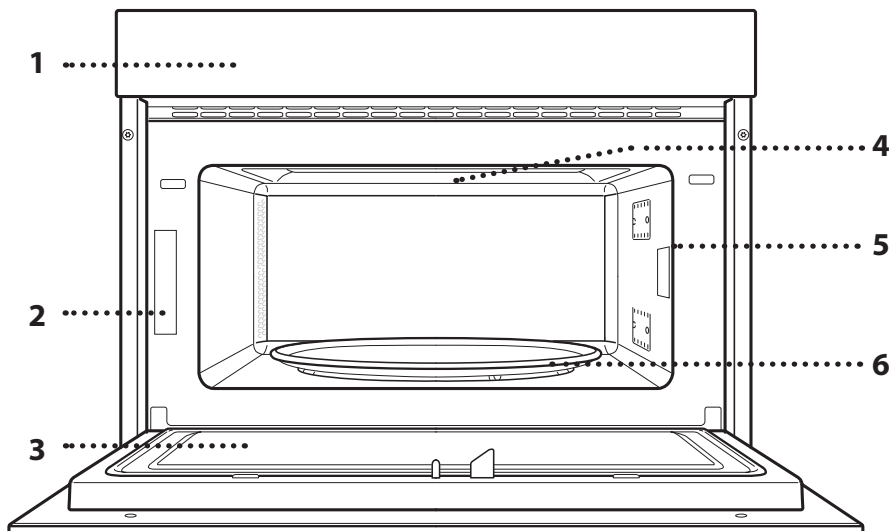

1. Valdymo skydelis
2. Duomenų lentelė (nenuimkite)
3. Durelės
4. Viršutinis kaitinimo elementas / keptuvas
5. Šviesa
6. Sukamasis padėklas

VALDYMO PULTO APRAŠYMAS

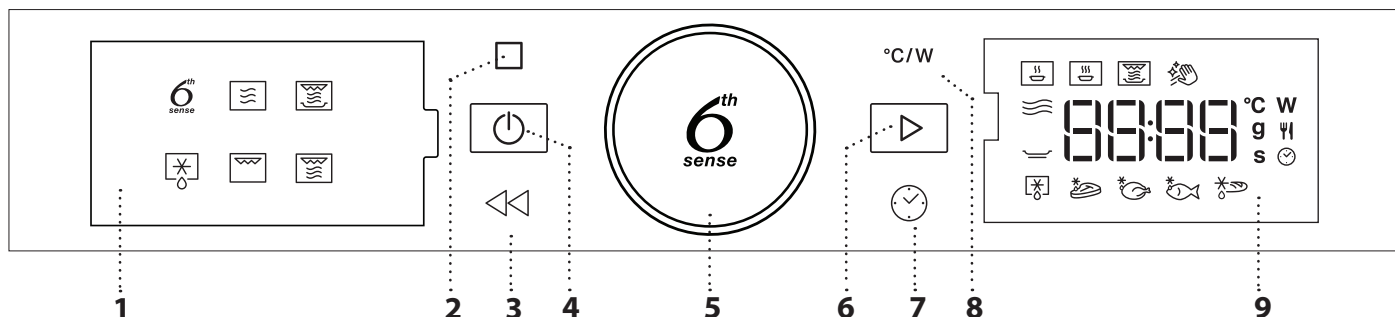

1. KAIRYSIS EKRAVAS

2. PRISTABDYMAS

Pristabdomas gaminimo ciklas.

3. ATGAL

Grįžkite į ankstesnį ekraną.

4. ON (IJUNGTI) / OFF (IŠJUNGTI)

Naudojama įjungti arba išjungti krosnelę ir sustabdyti funkciją.

5. SUKAMA RANKENĖLĖ / „6th SENSE“ MYGTUKAS

Pasukite šią rankenėlę norėdami pereiti per funkcijas ir nustatyti visus gaminimo parametrus. Paspauskite ir pasirinkite, nustatykite, pasiekite ir patvirtinkite funkcijas arba parametrus, kad būtų pradėta gaminimo programa.

6. PRADĖTI

Naudojama įjungiant funkcijas ir patvirtinant nustatymus.

7. LAIKAS

Naudojamas nustatyti laiką arba keisti ir reguliuoti gaminimo laiką.

8. GALIA

Mikrobangų galios lygio nustatymas.

9. DEŠINYSIS EKRAVAS

PRIEDAI

SUKAMASIS PADĖKLAS

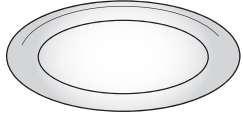

Ant atramos padėtą stiklinį sukamąjį padėklą naudokite gamindami visais būdais.

Sukamąjį padėklą reikia visada naudoti kaip pagrindą kitiems indams ar priedams.

SUKAMOJO PADĖKLO ATRAMA

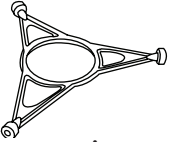

Naudojama tik su stikliniu sukamuoju padėklu.

Draudžiama ant atramos dėti kitus priedus.

VIELINĖS GROTELĖS

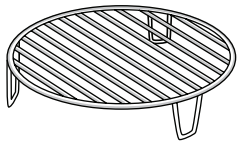

Naudojant šias grotelės, maistas būna arčiau keptuvo, todėl puikiai tinka paskrudinti patiekalui.

Vielines grotelės padėkite ant sukamojo padėklo ir įsitikinkite, kad

jos nesiliečia prie kitų paviršių.

Atsižvelgiant į įsigytą modelį, priedų skaičius ir tipas gali skirtis. Kitų priedų, kurie nėra pateikiami, galima nusipirkti atskirai

SKRUDINIMO LĖKŠTĖ

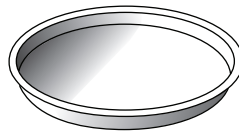

Naudojama tik su specialiomis funkcijomis.

Skrudinimo lėkštę reikia padėti stiklinio sukamojo padėklo centre, o naudojant su specialia

funkcija galima įkaitinti tuščią. Maistą dėkite tiesiai ant skrudinimo lėkštės.

„CRISP“ LĖKŠTĖS RANKENA

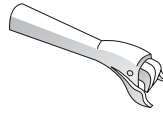

Naudojama iš krosnelės išimti karštą skrudinimo lėkštę.

techninės priežiūros centre.

Parduotuvėse galima įsigyti įvairių priedų. Prieš pirkdami priedą, įsitikinkite, kad jis tinka naudoti mikrobangų krosnelėje ir yra atsparus karščiui.

Gaminant mikrobangomis negalima naudoti metalinių indų maistui ar gėrimams.

Kai maistą ir priedus dedate į mikrobangų krosnelę, žiūrėkite, kad jie neliestų vidinių krosnelės sienelių.

Prieš įjungdami krosnelę, visada patikrinkite, ar sukamasis padėklas gali laisvai sukstis. Būkite atsargūs ir nepajudinkite sukamojo padėklo, kai įdedate arba išimate kitus priedus.

FUNKCIJOS

6th „6TH SENSE“

Ši funkcija automatiškai parenka tinkamiausią gaminimo būdą ruošiant bet kokį maistą.

PAKARTOTINIS PAŠILDYMAS

Tinka pakartotinai pašildyti jau paruoštą sušaldytą, atvėsintą arba kambario temperatūros maistą. Krosnelė automatiškai parinks nustatymus, kuriuos naudojant galima pasiekti puikių rezultatų per trumpą laiką. Sudėkite maistą į lėkštę arba indą, kurį galima saugiai naudoti mikrobangų krosnelėje.

	MAISTAS	SVORIS (g)
1	MAISTAS LĖKŠTĖJE	250 - 500
2*	ŠALDYTA LAZANIJA	250 - 500
3	PIENAS / VANDUO	100 - 500
4	SRIUBA	200 - 800

GAMINIMAS

Galite greitai ruošti maistą ir pasiekti optimalių rezultatų. Naudokite karščiui atsparų indą, kurį galima naudoti mikrobangų krosnelėje.

	MAISTAS	SVORIS (g)
1	KEPTAS VIŠČIUKAS	800 - 1500
2	BULVIŲ APKEPAS	200 - 1000
3	IDARYTOS DARŽOVĖS	200 - 800
4	KIAULIENOS ŠONKAULIAI	200 - 800
5	PLAKTA KIAUŠ.	100 - 500
6	SPRAGĖSIAI	90

CRISP

Tinka greitai pašildyti ir gaminti sušaldytą maistą norint, kad patiekalas pasidengtų traškia plutele. Pasirinkę šią funkciją, naudokite tik specialią pridedamą skrudinimo lėkštę. Paraginus, apverskite maistą.

	MAISTAS	SVORIS (g)
1*	PICA [ŠALDYTA]	200 - 800
2	MĖSOS PAPLOTĖLIAI	200 - 600
3*	KEPTOS BULVĖS [ŠALDYTOS]	200 - 500
4*	VIŠTIENOS GAB. [ŠALDYTI]	100 - 500
5*	ŽUVIES PIRŠTELIAI [ŠALDYTI]	100 - 500

Būtini priedai: Skrudinimo lėkštė, skrudinimo lėkštės rankena

Hydro Self Clean

Šio specialaus valymo ciklo metu išsiskiriantys garai lengvai pašalina nešvarumus ir maisto likučius.

Supilkite puodelį geriamojo vandens į mikrobangų krosnelėje tinkamą naudoti indą ir įjunkite funkciją.

MIKROBANGOS

Naudojama greitai pagaminti ir pašildyti maistą ar gėrimus.

GALIA (W)	REKOMENDUOJAMA
1000	Gėrimų arba kito maisto, kuriame yra didelis kiekis vandens, pakartotinis pašildymas.
800	Daržovių gaminimas.
650	Mėsos ir žuvies gaminimas.
500	Padažų su mėsa arba padažų, kurių sudėtyje yra sūrio ar kiaušinių, gamyba. Pyragų su mėsos įdaru ar makaronų apkepų apkepinimas.
350	Lėtas gaminimas. Puikiai tinka išlydyti sviestą ar šokoladą.
160	Užšaldyto maisto atitirpinimas arba sviesto ir sūrio minkštėjimas.
90	Ledų suminkštėjimas.

VEIKSMAS	MAISTAS	GALIA (W)	TRUKMĖ (min.)
Pakartotinis pašildymas	2 puodeliai	1000	1-2
Pakartotinis pašildymas	Bulvių košė (1 kg)	1000	9 - 11
Atitirpinimas	Mėsos faršas (500 g)	160	13 - 14
Gaminimas	Biskvitinis pyragas	800	6 - 7
Gaminimas	Kiaušininis kremas	650	11 - 12
Gaminimas	Mėsos maltinis	800	18 - 20

CRISP

Ši funkcija leidžia tolygiai apskrudinti patiekalą iki rudumo ir iš viršaus, ir iš apačios. Pasirinkus šią funkciją, reikia naudoti skrudinimo lėkštę.

MAISTAS	TRUKMĖ (min.)
Mielinis pyragas	7 - 10
Mėsainis	8 - 10 *

* Praėjus pusei gaminimo laiko maistą apverskite.

Būtini priedai: skrudinimo lėkštė, skrudinimo lėkštės rankena

ATITIRPINIMAS

Galite greitai atitirpdyti įvairius maisto produktus – juos tereikia pasverti. Maistą reikia sudėti tiesiai ant stiklinio besisukančio padėklo, išskyrus skirtingai skrudinamos duonos atitirpinimą. Paraginus, apverskite maistą.

SKRUDINTOS DUONOS ATŠILDYMAS

Naudodamiesi šia išskirtine funkcija atitirpinsite užšaldytą duoną. Apjungus atitirpinimo („Defrost“) ir skrudinimo („Crisp“) technologijas, jūsų duona bus tokio skonio ir pojūčio, tarsi būtų ką tik iškepta.

Naudokite šią funkciją, norėdami greitai atitirpinti ir pašildyti užšaldytas bandeles, bagetus ir kruasanus. Skrudinimo lėkštę reikia naudoti kartu su šia funkcija, tiesiogiai padėjus ant grotelių lentynos.

MAISTAS	SVORIS (g)
 ATITIRPINIMAS NUSTATYTU LAIKU	-
 MĖSA	100 - 2000
 PAUKŠTIENA	100 - 2500
 ŽUVIS	100 - 1500
 SKRUDINTOS DUONOS ATŠILDYMAS	50 - 500

GRILL

Ši funkcija leidžia tolygiai apskrudinti patiekalą iki rudumo ir iš viršaus, ir iš apačios. Pasirinkus šią funkciją, reikia naudoti skrudinimo lėkštę.

MAISTAS	TRUKMĖ (min.)
Mielinis pyragas	7 - 10
Mėsainis	8 - 10 *

* Praėjus pusei gamavimo laiko maistą apverskite.

Būtinai priedai: Vielinės grotelės

GRILL + MB

Greitai paruoškite maistą ir apkepėles naudodami mikrobangų ir kepinimo funkcijas kartu.

MAISTAS	GALIA (W)	TRUKMĖ (min.)
Bulvių apkepas	650	20 - 22
Kepta vištiena	650	40 - 45

Rekomenduojami priedai: Vielinės grotelės

NAUDOJIMAS PIRMA KARTĄ

LAIKO NUSTATYMAS

Pirmą kartą įjungus krosnelę, jums reikės nustatyti laiką.



Mirksės du valandoms skirti skaitmenys. Pasukdami rankenėlę nustatykite valandą, tada patvirtinkite paspausdami .





Pradės mirksėti du minučių skaitmenys. Sukdami rankenėlę nustatykite minutes ir spustelėkite , kad patvirtintumėte.

Pastaba: Jei vėliau norėsite pakeisti laiko nustatymus, nuspauskite ir apie vieną sekundę palaikykite , kai orkaitė yra išjungta, tada pakartokite anksčiau aprašytus veiksmus. atsinaujinus elektros tiekimui, gali tekti nustatyti laiką dar kartą.

KASDIENIS NAUDOJIMAS

1. PASIRINKITE FUNKCIJĄ

Kai orkaitė išjungta, tik laikas rodomas ekrane. Nuspauskite ir palaikykite , kad įjungtumėte orkaitę. Sukite rankenėlę ir kairėje ekrano pusėje peržiūrėkite galimas pagrindines funkcijas. Pasirinkite vieną ir paspauskite .



Jei norite pasirinkti papildomą funkciją (kai tai įmanoma), pasirinkite pagrindinę funkciją ir paspauskite , kad patvirtintumėte ir pereitumėte į funkcijos meniu.



Sukite rankenėlę ir dešinėje ekrano pusėje pasirinkite iš galimų papildomų funkcijų, o tada paspauskite , kad patvirtintumėte.



2. NUSTATYKITE FUNKCIJĄ

„6TH SENSE“ / ATITIRPINIMAS

MAISTO KLASĖ

Po to, kai pasirinksite vieną automatinę funkciją, turėsite pasirinkti ruošiamo maisto kategoriją.





Kai piktograma  mirksi, sukdami rankenėlę pasirinkite reikiamą kategoriją ir paspausdami  patvirtinkite.

SVORIS

Kad pasiektumėte geriausių rezultatų, „6th Sense“ (ir „Jet Defrost“) pasirinkdami iš numatytųjų nustatymų turėtumėte įvesti maisto svorį: krosnelė apskaičiuos reikiamą funkcijos veikimo laiką pagal kiekvieną maisto kategoriją.



Kai ekrane atsiranda numatytasis nustatymas ir piktograma  mirksi, pasukdami rankenėlę nustatykite svorį ir paspausdami  patvirtinkite.



. NEAUTOMATINĖS FUNKCIJOS



Pasirinkę reikiamą funkciją, galite pakeisti jos nustatymus.

Ekrane pasirodys nustatymai, kuriuos galima keisti eilės tvarka.

MIKROBANGŲ GALINGUMAS







Kai ekrane ima mirksėti  piktograma, rankenėlę sureguliuokite galios nustatymus, paspauskite  ir patvirtinkite, o tada pakeiskite kitus nustatymus (jei įmanoma).

Pastaba: Jei funkcija aktyvi, galią galite pakeisti paspausdami  , kad pasiektumėte nustatymų meniu, tada pasukite rankenėlę ir pakeiskite nustatymą.

TRUKMĖ





Kai ekrane mirksi  piktograma, naudodamiesi reguliavimo rankenėle nustatykite reikiamą gaminimo laiko trukmę, tada paspausdami  patvirtinkite arba paspauskite , kad patvirtintumėte ir įjungtumėte funkciją.

Pastaba: Ruošdami maistą gaminimo laiką galite reguliuoti pasukdami rankenėlę; kiekvieną kartą, kai paspaudžiate , gaminimo laikas pailgėja 30 sekundžių.

3. ĮJUNKITE FUNKCIJĄ

Pritaikę reikiamus nustatymus, paspauskite  ir suaktyvinkite funkciją.

Kiekvieną kartą, kai nuspaudžiamas mygtukas , gaminimo laikas pratęsiamas po 30 sek.

Pastaba: Jei norite pristabdyti šiuo metu aktyvią funkciją, bet kuriuo metu galite paspausti .

. JET START

Jei krosnelė išjungta, galite paspausti  ir įjungti gaminimą mikrobangomis didžiausia galia (1000 W) 30 sek.

. APSAUGINIS UŽRAKTAS

Siekiant išvengti atsitiktinio krosnelės įjungimo, ši funkcija įjungiamą automatiškai.



Atidarykite ir uždarykite dureles, tada paspauskite  ir įjunkite funkciją.

4. PRISTABDYMAS

Jei norite pristabdyti veikiančią funkciją ir pamaišyti ar apversti maistą, tiesiog atidarykite dureles.

Norėdami tęsti gaminimą, uždarykite dureles ir paspauskite .

AUTOMATINIS PRISTABDYMAS

(MAISTO APVERTIMAS ARBA MAIŠYMAS)

Tam tikros funkcijos bus pristabdytos, kad galėtumėte maistą apversti arba išmaišyti.



Kai krosnelė sustabdo maisto ruošimą, atidarykite dureles ir atlikite veiksmą, kurį esate raginami atlikti prieš pakartotinai uždarant dureles, tada paspauskite  ir tęskite gaminimą.

5. GAMINIMO PABAIGA

Pasigirs garso signalas, o ekrane bus rodoma, kad gaminimas baigtas.



Jei norite pratęsti gaminimo laiką nekeisdami nustatymų, sukite rankenėlę ir nustatykite naują gaminimo laiką bei paspauskite .

. MYGTUKŲ UŽRAKTAS

Jei norite užrakinti mygtukus, paspauskite ir mažiausiai penkias sekundes palaikykite .



Pakartokite šį veiksmą, kai norėsite mygtukus atrakinti.

Pastaba: Mygtukų užraktą galima suaktyvinti ir gaminimo metu. Saugumo sumetimais orkaitę galima išjungti bet kada palaikius nuspaustą mygtuką .

VALYMAS

Prieš vykdydami priežiūros arba valymo darbus, įsitikinkite, kad prietaisas atvėso.

Niekada nenaudokite valymo garais įrangos. Valydami nenaudokite abrazyvių šveitiklių arba abrazyvių / ėsdinančių valymo priemonių; jos gali pažeisti prietaiso paviršius.

IŠORINIAI IR VIDINIAI PAVIRŠIAI

- Paviršius valykite drėgna mikropluošto šluoste. Jei paviršiai labai nešvarūs, užlašinkite kelis lašus neutralaus pH ploviklio. Nušluostykite sausa šluoste.
- Durelių stiklą valykite tinkamu skystu plovikliu.
- Reguliariai arba kai yra daug tiškalių, išimkite sukamąjį padėklą bei jo atramą ir išvalykite krosnelės kameros dugną, kad pašalintumėte visus maisto likučius.
- Keptuvo valyti nereikia, nes dėl intensyvaus karščio nešvarumai sudega. Naudokite šią funkciją reguliariai.

PRIEDAI

Visus priedus, išskyrus skrudinimo lėkštę, galima plauti indaplovėje.

Skrudinimo lėkštę reikia plauti vandenyje su švelnaus poveikio plovikliu. Įsisenėjusius nešvarumus galima patrinti šluoste. Prieš valant palaukite, kol atvės skrudinimo lėkštė.

TRIKČIŲ ŠALINIMAS

Problema	Galima priežastis	Sprendimas
Orkaitė neveikia.	Netiekiamas maitinimas. Išjunkite iš elektros tinklo.	Patikrinkite, ar tinkle yra elektros energijos ir ar orkaitei prijungtas elektros maitinimas. Krosnelę išjunkite, vėl įjunkite ir patikrinkite, ar triktis nepašalinta.
Iš krosnelės sklinda garsas, net kai ji išjungta.	Veikia ventiliatorius.	Atidarykite dureles, palaikykite ir palaukite, kol bus baigtas aušinimo procesas.
Ekrane parodoma raidė „F“ su skaičiais.	Programinės įrangos gedimas.	Kreipkitės į skambučių centrą ir nurodykite numerį, rodomą po raidės „F“.

Politiką, standartinę dokumentaciją ir papildomą informaciją galite rasti atlikdami toliau nurodytus veiksmus:

- QR kodo ant produkto naudojimas
- Apsilankę mūsų svetainėje adresu docs.hotpoint.eu
- Arba **kreipdamiesi į techninės priežiūros centrą** (žr. telefono numerius garantijos lankstinuke). Kreipiantis į techninės priežiūros centrą būtina pateikti gaminio duomenų plokštelėje nurodytus kodus.

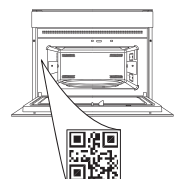

**DZIĘKUJEMY ZA ZAKUP PRODUKTU WHIRLPOOL**

W celu uzyskania kompleksowej pomocy prosimy zarejestrować swoje urządzenie na stronie www.whirlpool.eu/register

W CELU UZYSKANIA SZCZEGÓŁOWYCH INFORMACJI, NALEŻY ZESKANOWAĆ KOD QR NA URZĄDZENIU

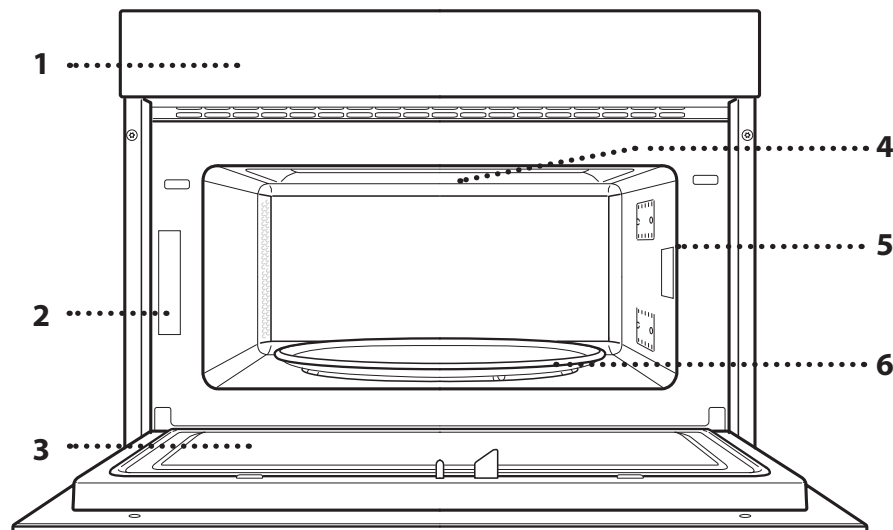

Przed użyciem urządzenia należy uważnie przeczytać instrukcje bezpieczeństwa.

OPIS PRODUKTU

1. Panel sterowania
2. Tabliczka znamionowa (nie usuwać)
3. Drzwiczki
4. Grzałka górna/grill
5. Oświetlenie
6. Talerz obrotowy

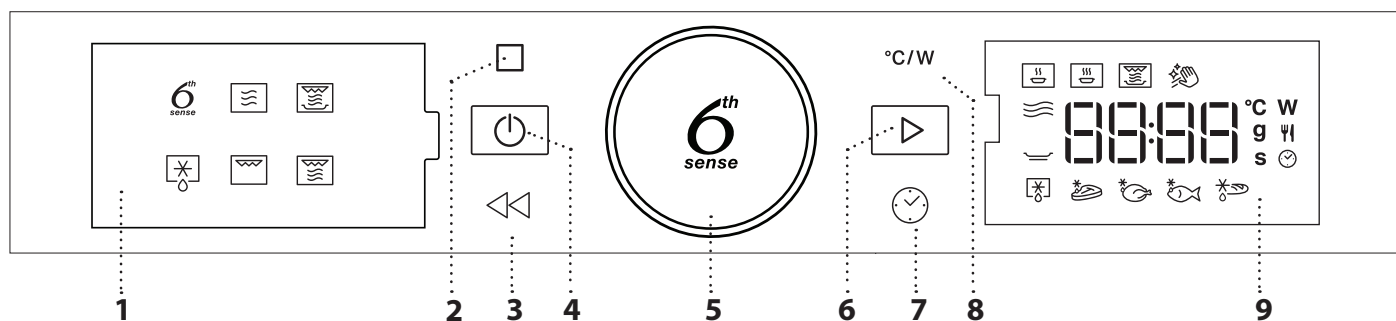
OPIS PANELU STEROWANIA**1. WYŚWIETLACZ Z LEWEJ STRONY****2. PAUZA**

Do wstrzymania cyklu gotowania.

3. POWRÓT

Aby wrócić do poprzedniego ekranu.

4. WŁĄCZANIE/WYŁĄCZANIE (ON/OFF)

Do włączania i wyłączania kuchenki oraz do wyłączania aktywnych funkcji w dowolnym momencie.

5. POKRĘTŁO/PRZYCIŚK FUNKCJI 6th SENSE

Służy do wyboru funkcji i regulacji wszystkich parametrów gotowania. Nacisnąć, aby wybrać, dokonać ustawień, uzyskać dostęp do funkcji oraz parametrów, potwierdzić je oraz rozpocząć program gotowania.

6. ROZPOCZNIJ

Aby wybierać funkcje i potwierdzać ustawienia.

7. GODZINA

Aby ustawić godzinę lub określić czas gotowania.

8. ZASILANIE

Do ustawienia mocy kuchenki mikrofalowej.

9. WYŚWIETLACZ Z PRAWEJ STRONY

AKCESORIA

TALERZ OBROTOWY

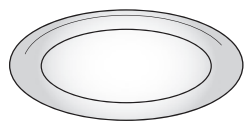

Umieszczony na podstawce, szklany talerz obrotowy może być używany do wszystkich metod gotowania.

Pojemniki i naczynia należy stawiać

na talerzu obrotowym.

PODSTAWKA POD TALERZ OBROTOWY

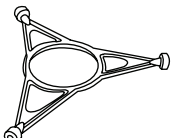

Podstawki należy używać tylko ze szklanym talerzem obrotowym.

Na podstawce nie należy umieszczać innych akcesoriów.

RUSZT

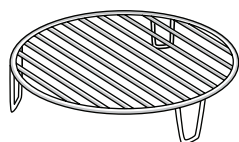

Pozwala umieścić potrawę bliżej grilla, ułatwiając jej doskonałe przypieczenie.

Umieścić ruszt na talerzu obrotowym, upewniając się, że nie

styka się z innymi powierzchniami.

Liczba i rodzaj akcesoriów może różnić się w zależności od zakupionego modelu.

Aksesoria dodatkowe, które nie są dołączone do zestawu,

Na rynku dostępnych jest wiele akcesoriów. Przed zakupem należy upewnić się, czy dane akcesoria nadają się do użycia w kuchence mikrofalowej i czy są odporne na działanie temperatur panujących w jej komorze.

Podczas gotowania przy użyciu mikrofal nie wolno używać metalowych pojemników na jedzenie lub napoje.

TALERZ CRISP

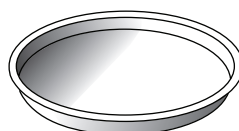

Może być używany tylko z wybranymi funkcjami.

Talerz Crisp musi być zawsze umieszczany na środku szklanego talerza obrotowego i, kiedy jest

pusty, może zostać podgrzany przy użyciu specjalnej funkcji przeznaczonej tylko do tego celu. Umieścić potrawę bezpośrednio na talerzu Crisp.

UCHWYT DO TALERZA CRISP

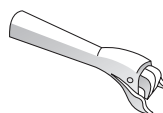

Służy do wyjmowania gorącego talerza Crisp z kuchenki.

można zakupić oddzielnie w punkcie serwisu posprzedażnego.

Należy zawsze upewnić się, że potrawy i akcesoria nie stykają się z wewnętrznymi ściankami kuchenki.

Przed uruchomieniem kuchenki należy zawsze sprawdzić, czy talerz obrotowy może się swobodnie obracać. Przy wkładaniu lub wyjmowaniu naczyń należy uważać, aby talerz obrotowy nie wypadł ze swojego położenia.

FUNKCJE

6th SENSE

Te funkcje automatycznie wybierają najlepszą metodę przyrządzania wszystkich rodzajów potraw.

ODGRZEWANIE

Służy do odgrzewania gotowych potraw – zamrożonych lub w temperaturze pokojowej. Urządzenie automatycznie oblicza wartości ustawień potrzebne do osiągnięcia najlepszych możliwych rezultatów w jak najkrótszym czasie. Potrawę należy umieścić na żaroodpornym talerzu lub naczyniu przeznaczonym do kuchenek mikrofalowych.

	POTRAWA	WAGA (g)
1	DANIE NA TALERZU	250 - 500
2*	MROŻ. LASAGNE	250 - 500
3	MLEKO/WODA	100 - 500
4	ZUPA	200 - 800

GOTOWANIE

Do szybkiego gotowania potraw z uzyskaniem optymalnych rezultatów. Użyć żaroodpornego naczynia dostosowanego do kuchenek mikrofalowych.

	POTRAWA	WAGA (g)
1	PIECZONY KURCZAK	800 - 1500
2	ZAPIEKANKA ZIEMNIACZANA	200 - 1000
3	WARZYWA FASZEROWANE	200 - 800
4	ŻEBERKA WIEPRZOWE	200 - 800
5	JAJECZNICA	100 - 500
6	POPCORN	90

CRISP

Do szybkiego podgrzewania i zapiekania mrożonych potraw, aby zapewnić złocisty, chrupiący wierzch potrawy. Do tej funkcji należy używać wyłącznie talerza Crisp dostarczonego w zestawie. Po pojawieniu się odpowiedniego komunikatu obrócić potrawę na drugą stronę.

	POTRAWA	WAGA (g)
1*	PIZZA [MROŻONA]	200 - 800
2	KOTLETY MIELONE	200 - 600
3*	ZIEMNIAKI PIECZONE [MROŻONE]	200 - 500
4*	NUGGETSY Z KURCZAKA [MROŻONE]	100 - 500
5*	PALUSZKI RYBNE [MROŻONE]	100 - 500

Wymagane akcesoria: talerz Crisp, uchwyt do talerza Crisp

Samoczyszczenie

Działanie pary wodnej uwalnianej podczas tego specjalnego cyklu czyszczenia pozwala z łatwością usunąć brud i resztki jedzenia. Nalać filizankę wody pitnej do pojemnika odpornego na działanie mikrofal i włączyć funkcję.

MIKROFALE

Służy do szybkiego gotowania oraz podgrzewania potraw lub napojów.

MOC (W)	ZALECENIA
1000	Szybkie podgrzewanie napojów lub potraw o dużej zawartości wody.
800	Gotowanie warzyw.
650	Gotowanie mięsa i ryb.
500	Gotowanie sosów mięsnych lub sosów zawierających ser lub jaja. Dopiekanie tart mięsnych lub zapiekanych makaronów.
350	Powolne, delikatne gotowanie. Doskonale do rozpuszczania masła lub czekolady.
160	Rozmrażanie mrożonych owoców lub zmiękczenie masła i sera.
90	Zmiękczenie lodów.

DZIAŁANIE	POTRAWA	MOC (W)	CZAS TRWANIA (min.)
Odgrzewanie	2 szklanki	1000	1 - 2
Odgrzewanie	Ziemniaki tłuczone (1 kg)	1000	9 - 11
Rozmrażanie	Mięso mielone (500 g)	160	13 - 14
Gotowanie	Biszkopt	800	6 - 7
Gotowanie	Krem waniliowy	650	11 - 12
Gotowanie	Pieczeń rzymska	800	18 - 20

CRISP

Umożliwia idealnie przyrumienienie potrawy zarówno z wierzchu, jak i od spodu. Tej funkcji można używać tylko ze specjalnym talerzem Crisp.

POTRAWA	CZAS TRWANIA (min.)
Ciasto drożdżowe	7 - 10
Hamburger	8 - 10*

* Obrócić potrawę w połowie czasu gotowania.

Wymagane akcesoria: Talerz Crisp, uchwyt do talerza Crisp

ROZMRAŻANIE

Do szybkiego rozmrażania różnych rodzajów żywności, na podstawie określenia ich wagi. Potrawy powinny być umieszczone bezpośrednio na szklanym talerzu obrotowym, z wyłączeniem funkcji rozmrażania chrupkiego chleba. Po pojawieniu się odpowiedniego komunikatu obrócić potrawę na drugą stronę.

ROZMRAŻANIE CHRUPKIEGO CHLEBA

Ta wyjątkowa funkcja pozwala na rozmrażanie zamrożonego chleba. Dzięki połączeniu technologii Defrost i Crisp, Twój chleb będzie miał taki smak i zapach, jakby był świeżo upieczony.

Funkcja ta służy do szybkiego rozmrażania i podgrzewania zamrożonych bułek, bagietek i rogalików. Talerz Crisp należy używać w połączeniu z tą funkcją, umieszczając go bezpośrednio na ruszcie.

POTRAWA	WAGA (g)
 CZASOWE ODSZRANIANIE	-
 MIĘSO	100 - 2000
 DRÓB	100 - 2500
 RYBY	100 - 1500
 ROZMRAŻANIE CHRUPKIEGO CHLEBA	50 - 500

GRILL

Umożliwia idealnie przyrumienienie potrawy zarówno z wierzchu, jak i od spodu. Tej funkcji można używać tylko ze specjalnym talerzem Crisp.

POTRAWA	CZAS TRWANIA (min.)
Ciasto drożdżowe	7 - 10
Hamburger	8 - 10 *

* Obrócić potrawę w połowie czasu gotowania.

Wymagane akcesoria: Ruszt

PIERWSZE UŻYCIE

USTAWIANIE ZEGARA

Przy pierwszym włączeniu kuchenki konieczne będzie ustawienie czasu.



Zaczną migać dwie cyfry godzin: Obrócić pokrętkę, aby ustawić godzinę, a następnie nacisnąć , aby potwierdzić.





Dwie cyfry minut zaczną migać. Obrócić pokrętkę, aby wybrać minuty i wcisnąć , aby potwierdzić.

Uwaga: Aby zmienić ustawienie czasu później, wcisnąć i przytrzymać  przez co najmniej jedną sekundę przy wyłączonej kuchence i powtórzyć kroki przedstawione powyżej.

W przypadku dłuższej przerwy w dostawie prądu może zająć potrzeba ponownego ustawienia czasu.

CODZIENNA EKSPLOATACJA

1. WYBIERANIE FUNKCJI

Gdy kuchenka jest wyłączona, na wyświetlaczu pokazywany jest tylko czas. Nacisnąć i przytrzymać , aby włączyć kuchenkę. Obrócić pokrętkę, aby wyświetlić główne funkcje dostępne na wyświetlaczu z lewej strony. Wybrać odpowiednią opcję i wcisnąć .



Aby wybrać funkcje podrzędne (jeżeli są dostępne), wybrać główną funkcję, a następnie nacisnąć , aby zatwierdzić i przejść do menu funkcji.

GRILL + MIKROFALE

Służy do szybkiego gotowania i zapiekania potraw, dzięki połączeniu funkcji mikrofal i grilla.

POTRAWA	MOC (W)	CZAS TRWANIA (min.)
Zapiekanka ziemniaczana	650	20 - 22
Pieczony kurczak	650	40 - 45

Zalecane akcesoria: Ruszt



Obrócić pokrętkę, wybierając jedną z funkcji podrzędnych, dostępnych na prawym wyświetlaczu, a następnie potwierdzić, naciskając .

2. USTAWIĆ FUNKCJĘ

. 6TH SENSE / ODMRAŻANIE

KATEGORIA POTRAWY

Podczas używania niektórych funkcji automatycznych, konieczne będzie wybranie kategorii przygotowywanej potrawy.



Gdy na ekranie miga ikona **W**, należy obracając pokrętkę wybrać żadaną kategorię, a następnie potwierdzić naciskając **OK**.

WAGA

Aby uzyskać optymalne rezultaty, funkcja 6th Sense (i funkcja szybkie rozmrażanie – Jet Defrost) wymaga wprowadzenia wagi potrawy, którą należy wybrać w ustawieniach domyślnych: kuchenka obliczy właściwy czas trwania funkcji dla potrawy danej kategorii.



Gdy na wyświetlaczu pojawia się ustawienie domyślne i miga ikona **g**, należy obrócić pokrętkę, ustawiając wagę potrawy a następnie potwierdzić, wciskając **OK**.

. FUNKCJE USTAWIANE RĘCZNIE

Po wybraniu żadanej funkcji istnieje możliwość zmiany jej ustawień.

Na wyświetlaczu będą pojawiać się ustawienia, które można kolejno zmieniać.

MOC MIKROFAL



Kiedy na wyświetlaczu miga ikona **W**, obrócić pokrętkę, aby ustawić moc, a następnie nacisnąć **OK**, aby potwierdzić. Powtarzać te czynności, aby zmienić kolejne ustawienia (jeśli to możliwe).

Uwaga: Po włączeniu funkcji można zmienić moc poprzez naciśnięcie **W**, aby uzyskać dostęp do ustawień menu, a następnie obrócić pokrętkę, aby zmienić ustawienie.

CZAS TRWANIA



Gdy na ekranie miga ikona **🕒**, użyć pokrętki, aby ustawić właściwy czas gotowania i nacisnąć **OK**, aby potwierdzić lub nacisnąć **OK**, aby potwierdzić i włączyć funkcję.

Uwaga: Obracając pokrętkę, można wyregulować czas gotowania również wtedy, gdy proces gotowania już się rozpoczął; Każde kolejne naciśnięcie przycisku **OK**, wydłuża czas gotowania o 30 sekund.

3. WŁĄCZANIE FUNKCJI

Po zastosowaniu wymaganych ustawień nacisnąć **OK**, aby włączyć funkcję.

Za każdym razem, gdy przycisk **OK** zostanie ponownie wciśnięty, czas gotowania zwiększy się o kolejne 30 sekund.

Uwaga: Aby wstrzymać wykonywanie bieżącej funkcji, w dowolnym momencie można nacisnąć **STOP**.

. JET START

Kiedy kuchenka jest wyłączona, nacisnąć **▶**, aby na 30 sekund uruchomić pracę urządzenia z funkcją mikrofal z pełną mocą (1000 W).

. BLOKADA BEZPIECZEŃSTWA

Ta funkcja jest aktywowana automatycznie, aby zapobiec przypadkowemu włączeniu się kuchenki.



Otworzyć i zamknąć drzwiczki, a następnie nacisnąć **▶**, aby włączyć wybraną funkcję.

4. PAUZA

Aby zatrzymać aktywną funkcję, na przykład w celu wymieszania lub obrócenia potrawy na drugą stronę, należy po prostu otworzyć drzwiczki urządzenia.

Aby włączyć ją ponownie, zamknąć drzwiczki i nacisnąć **▶**.

AUTOMATYCZNE WSTRZYMANIE PRACY

(OBRACANIE LUB MIESZANIE PRODUKTU)

Wykonywanie niektórych funkcji automatycznych zostanie wstrzymane, aby umożliwić obrócenie lub zamieszanie potrawy.



Gdy kuchenka wstrzymuje gotowanie, należy otworzyć drzwiczki i wykonać czynności zgodnie z komunikatem na wyświetlaczu, a następnie ponownie zamknąć drzwiczki i nacisnąć **▶**, aby kontynuować gotowanie.

5. ZAKOŃCZENIE GOTOWANIA

Sygnal dźwiękowy i wskazanie na wyświetlaczu oznaczają, że pieczenie zostało zakończone.



Aby wydłużyć czas gotowania bez zmiany ustawień, ustawić nowy czas gotowania za pomocą pokrętki i nacisnąć **▶**.

. KEY LOCK

Aby zablokować przyciski, nacisnąć i przytrzymać **◀◀** przez co najmniej 5 sekund.



Powtórzenie tej procedury spowoduje zdjęcie blokady klawiatury.

Uwaga: Blokada klawiatury może być także uruchomiona podczas gotowania. Ze względów bezpieczeństwa kuchenkę można w każdym momencie wyłączyć, naciskając i przytrzymując przycisk **STOP**.

CZYSZCZENIE

Przed przystąpieniem do jakichkolwiek czynności serwisowych lub czyszczenia upewnić się, że urządzenie ostygło.

Nigdy nie używać urządzenia do czyszczenia parą. Nie stosować wełny szklanej, szorstkich gąbek lub ściernych/żrących środków do czyszczenia, ponieważ mogą one uszkodzić powierzchnie urządzenia.

POWIERZCHNIE WEWNĘTRZNE I ZEWNĘTRZNE

- Powierzchnie należy czyścić wilgotną ściereczką z mikrofibry. Jeśli są silnie zabrudzone, dodać kilka kropel detergentu o neutralnym pH. Wytrzeć do sucha ściereczką.
- Wyczyścić szybę drzwiczek odpowiednim płynem do mycia.
- Regularnie, a w szczególności po wylaniu się płynów, należy wyjmować talerz obrotowy oraz jego podstawkę i czyścić dno urządzenia, usuwając ewentualne resztki potraw.
- Grill nie wymaga czyszczenia, gdyż wysoka temperatura powoduje spalanie wszelkich zabrudzeń. Zaleca się regularne korzystanie z tej funkcji.

AKCESORIA

Wszystkie akcesoria, z wyjątkiem talerza Crisp, mogą być myte w zmywarkach.

Talerz Crisp należy myć w wodzie z łagodnym detergentem. Uporczywe zabrudzenia delikatnie zetrzeć ściereczką. Przed czyszczeniem talerza Crisp należy zawsze odczekać, aż ostygnie.

ROZWIĄZYWANIE PROBLEMÓW

Problem	Możliwa przyczyna	Rozwiązanie
Piekarnik nie działa.	Odcięcie zasilania. Urządzenie odłączone od zasilania.	Sprawdzić, czy działa zasilanie i czy urządzenie jest prawidłowo podłączone do sieci. Wyłączyć piekarnik i włączyć go ponownie, aby sprawdzić, czy usterka nie ustąpiła.
Piekarnik wydaje głośne dźwięki, nawet jeśli jest wyłączona.	Wentylator chłodzący jest włączony.	Otworzyć lub przytrzymać drzwiczki, lub odczekać, aż urządzenie zakończy proces chłodzenia.
Wyświetlacz pokazuje literę „F”, po której następuje liczba.	Błąd oprogramowania.	Należy skontaktować się z Centrum Obsługi Telefonicznej i podać numer następujący po literze „F”.

Zasady, standardową dokumentację oraz dodatkowe informacje o produkcie można znaleźć:

- korzystając z kodu QR na Państwa produkcie
- odwiedzając naszą stronę internetową docs.whirlpool.eu
- Ewentualnie można **skontaktować się z naszą obsługą posprzedażową** (patrz numer telefonu w książeczce gwarancyjnej). W przypadku kontaktu z naszą obsługą posprzedażową, prosimy podać kody z tabliczki znamionowej produktu.

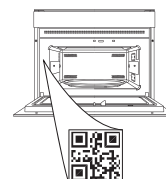

VĂ MULȚUMIM CĂ AȚI ACHIZIȚIONAT UN PRODUS WHIRLPOOL

Pentru a beneficia de servicii complete de asistență, vă rugăm să vă înregistrați produsul pe www.whirlpool.eu/register

SCANAȚI CODUL QR DE PE APARATUL DUMNEAVOASTRĂ PENTRU A OBȚINE MAI MULTE INFORMAȚII



Înainte de a utiliza aparatul, citiți cu atenție instrucțiunile privind siguranța.

DESCRIEREA PRODUSULUI

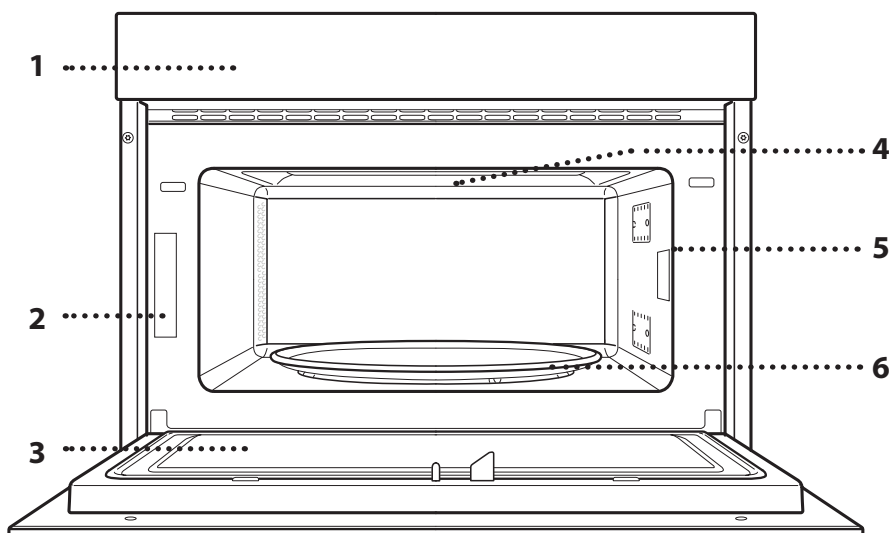

1. Panou de comandă
2. Plăcuță cu date de identificare (a nu se demonta)
3. Ușă
4. Rezistență superioară/grill
5. Lumină
6. Placa rotativă

DESCRIEREA PANOULUI DE COMANDĂ

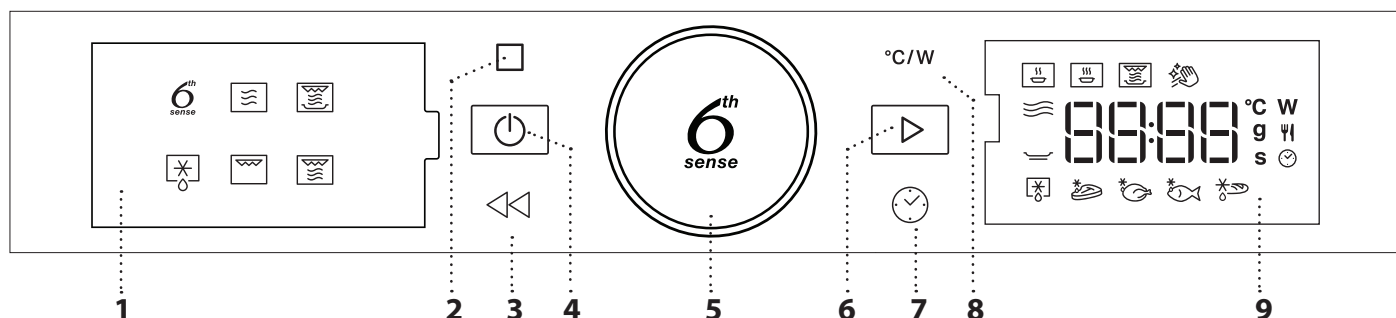

1. AFIȘAJUL DIN STÂNGA

2. PAUZĂ

Pentru a întrerupe un ciclu de preparare.

3. ÎNAPOI

Pentru revenirea la ecranul anterior.

4. PORNIRE/OPRIRE

Pentru pornirea și oprirea cuptorului, precum și pentru oprirea unei funcții active în orice moment.

5. SELECTOR ROTATIV / BUTON 6th SENSE

Rotiți pentru a naviga printre funcții și pentru a regla toți parametrii de preparare. Apăsati pentru a selecta, seta, accesa sau confirma funcții sau parametrii și, în cele din urmă, pentru a porni programul de preparare.

6. PORNIRE

Pentru activarea funcțiilor și pentru confirmarea setărilor.

7. ORĂ

Pentru setarea orei, precum și pentru setarea sau reglarea duratei de preparare.

8. PUTERE

Pentru a regla puterea microundelor.

9. AFIȘAJUL DIN DREAPTA

ACCESORII

PLACA ROTATIVĂ

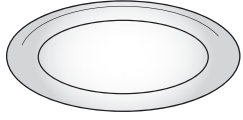

Placa rotativă din sticlă amplasată pe suportul său poate fi utilizată pentru toate metodele de preparare. Placa rotativă trebuie utilizată întotdeauna ca bază pentru alte recipiente sau accesorii.

SUPORTUL PLĂCII ROTATIVE

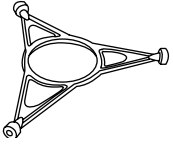

Suportul plăcii rotative din sticlă trebuie să fie utilizat doar pentru susținerea acesteia. Nu amplasați alte accesorii pe acest suport.

GRĂTAR DE SÂRMĂ

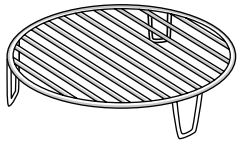

Acesta vă permite să amplasați alimentele mai aproape de grill, pentru o rumenire perfectă a preparatelor.

Amplasați grătarul de sârmă pe placa rotativă, având grijă ca acesta să nu intre în contact cu celelalte suprafețe.

Numărul și tipul de accesorii poate varia în funcție de modelul achiziționat.

Există mai multe accesorii disponibile pe piață. Înainte de a le achiziționa, asigurați-vă că acestea sunt adecvate pentru utilizarea în cuptoarele cu microunde și că sunt rezistente la temperaturile generate în interiorul cuptorului.

În cazul preparării cu microunde, nu trebuie utilizate recipiente metalice pentru alimente sau băuturi.

FARFURIA CRISP

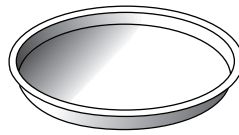

Numai pentru utilizare cu funcțiile desemnate.

Farfurie Crisp trebuie să fie amplasată întotdeauna în centrul plăcii rotative din sticlă și poate fi preîncălzită atunci când este goală, utilizându-se funcția specială exclusiv în acest scop. Amplasați alimentele direct pe farfurie Crisp.

MÂNERUL PENTRU FARFURIA CRISP

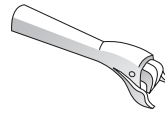

Util pentru scoaterea din cuptor a farfuriei Crisp fierbinți.

Alte accesorii care nu sunt furnizate pot fi achiziționate separat de la serviciul de asistență tehnică post-vânzare.

Asigurați-vă întotdeauna că alimentele și accesoriiile nu intră în contact cu pereții interiori ai cuptorului.

Înainte de punerea în funcțiune a cuptorului, verificați întotdeauna ca placa rotativă să se poată roti liberă. Aveți grijă să nu răsturnați placa rotativă atunci când introduceți sau scoateți alte accesorii.

FUNCȚII

6th SENSE

Aceste funcții selectează automat metoda de preparare optimă pentru toate tipurile de alimente.

REÎNCĂLZIRE

Pentru reîncălzirea alimentelor semipreparate care sunt congelate sau la temperatura camerei. Cuptorul calculează automat setările necesare pentru obținerea celor mai bune rezultate în cel mai scurt timp posibil. Amplasați alimentele pe o farfurie rezistentă la căldură și care se poate folosi în cuptorul cu microunde.

	ALIMENTE	GREUTATE (g)
1	ALIMENTE PUSE ÎN FARFURIE	250 - 500
2*	LASAGNA CONGELATĂ	250 - 500
3	LAPTE/APĂ	100 - 500
4	SUPĂ	200 - 800

COOK

Pentru prepararea rapidă a alimentelor și obținerea unor rezultate optime. Folosiți un recipient adecvat, rezistent la căldură, pentru utilizarea în cuptorul cu microunde.

	ALIMENTE	GREUTATE (g)
1	FRIPTURĂ DE PUI	800 - 1500
2	CARTOFI GRATINAȚI	200 - 1000
3	LEGUME UMLPUTE	200 - 800
4	COASTE DE PORC	200 - 800
5	OUĂ JUMĂRI	100 - 500
6	POPCORN	90

CRISP

Pentru reîncălzirea și prepararea rapidă a alimentelor congelate și pentru obținerea unei cruste aurii, crocante. Utilizați această funcție doar în combinație cu farfuria Crisp furnizată. Întoarceți alimentele atunci când vi se solicită acest lucru.

	ALIMENTE	GREUTATE (g)
1*	PIZZA [CONGELATĂ]	200 - 800
2	CHIFTELE DE BURGER	200 - 600
3*	CARTOFI PRĂJIȚI [CONGELAȚI]	200 - 500
4*	CROCHETE DE PUI [CONGELATE]	100 - 500
5*	CROCHETE DE PEȘTE [CONGELATE]	100 - 500

Accesorii necesare: farfurie Crisp, mânerul pentru farfuria Crisp

AUTOCURĂȚARE HIDROLITICĂ

Acțiunea aburului eliberat în timpul acestui ciclul special de curățare permite murdăriei și resturilor

de alimente să fie îndepărtate cu ușurință. Turnați o cană de apă potabilă într-un recipient adecvat pentru microunde și activați funcția.

MICROUNDE

Pentru prepararea și reîncălzirea rapidă a alimentelor sau băuturilor.

PUTERE (W)	RECOMANDATĂ PENTRU
1000	Reîncălzirea rapidă a băuturilor sau altor alimente care au un conținut de apă ridicat.
800	Gătirea legumelor.
650	Prepararea cărnii și peștelui.
500	Prepararea sosurilor cu carne sau a sosurilor cu conținut de brânză sau ouă. Rumenirea plăcintelor cu carne sau a pastelor la cuptor.
350	Preparare lentă, delicată. Perfectă pentru topirea untului sau ciocolatei.
160	Decongelarea alimentelor congelate sau topirea untului și brânzeturilor.
90	Topirea înghețatei.

ACȚIUNE	ALIMENTE	PUTERE (W)	DURATĂ (min.)
Reîncălzire	2 cești	1000	1 - 2
Reîncălzire	Piure de cartofi (1 kg)	1000	9 - 11
Decongelare	Carne tocată (500 g)	160	13 - 14
Cook	Pandișpan	800	6 - 7
Cook	Cremă de ou	650	11 - 12
Cook	Ruladă de carne	800	18 - 20

CRISP

Pentru rumenirea perfectă a unui preparat, atât pe partea superioară, cât și pe partea inferioară. Această funcție trebuie să fie utilizată doar în combinație cu farfuria Crisp specială.

ALIMENTE	DURATĂ (min.)
Tort dospit	7 - 10
Hamburger	8 - 10 *

* Întoarceți alimentele la jumătatea duratei de preparare.



Accesorii necesare: Farfuria Crisp, mânerul pentru farfuria Crisp

DECONGELARE

Pentru decongelarea rapidă a diferitelor tipuri de alimente doar prin specificarea greutății acestora. Alimentele trebuie să fie amplasate direct pe platoul rotativ din sticlă, cu excepția utilizării funcției Decongelare pâine crocantă. Întoarceți alimentele atunci când vi se solicită acest lucru.

DECONGELARE PÂINE CROCANȚĂ

Această funcție exclusivă vă permite să decongeleți pâinea congelată. Combinând tehnologiile Decongelare și Crisp, pâinea va avea gustul și consistența unui preparat proaspăt copt. Utilizați această funcție pentru a decongela și încălzi rapid cornuri, baghete și croissante. Farfuria Crisp trebuie să fie utilizată în combinație cu această funcție, amplasată direct pe grătar.

ALIMENTE	GREUTATE (g)
 DECONGELARE CRONOMETRATĂ	—
 CARNE	100 - 2000
 CARNE DE PASĂRE	100 - 2500
 PEȘTE	100 - 1500
 CRISP BREAD DEFROST (DECONGELARE PÂINE CROCANTĂ)	50 - 500



GRILL

Pentru rumenirea perfectă a unui preparat, atât pe partea superioară, cât și pe partea inferioară. Această funcție trebuie să fie utilizată doar în combinație cu farfuria Crisp specială.

ALIMENTE	DURATĂ (min.)
Tort dospit	7 - 10
Hamburger	8 - 10 *

* Întoarceți alimentele la jumătatea duratei de preparare.

Accesorii necesare: Grătar de sârmă

GRILL+MICROUNDE

Pentru prepararea și gratinarea rapidă a alimentelor, combinați funcția de microunde cu funcțiile Grill.

ALIMENTE	PUTERE (W)	DURATĂ (min.)
Cartofi gratinați	650	20 - 22
Friptură de pui	650	40 - 45

Accesorii recomandate: Grătar de sârmă

PRIMA UTILIZARE

SETAREA OREI

Va trebui să setați ora atunci când porniți cuptorul pentru prima dată.



Cele două cifre aferente orei vor începe să clipească. Rotiți butonul rotativ pentru a seta ora și apoi apăsați  pentru a confirma.





Cele două cifre pentru minute vor începe să clipească. Rotiți butonul rotativ pentru a seta minutele și apăsați  pentru a confirma.

Vă rugăm să rețineți următoarele: Pentru a modifica durata la un moment ulterior, apăsați și mențineți apăsat pe  timp de cel puțin o secundă în timp ce cuptorul este oprit și repetați etapele de mai sus.

După întreruperi îndelungate ale alimentării cu energie electrică, ar putea fi necesar să setați din nou ora.

UTILIZAREA ZILNICĂ

1. SELECTAȚI O FUNCȚIE

Când cuptorul este oprit, numai ora este indicată pe afișaj. Apăsați și mențineți apăsat pe  pentru a porni cuptorul. Rotiți butonul rotativ pentru a vizualiza funcțiile principale disponibile pe afișajul din partea stângă. Selectați una dintre acestea și apăsați .



Pentru selectarea unei subfuncții (dacă este disponibilă), selectați funcția principală și apoi apăsați pe  pentru a confirma și accesați meniul funcției.



Rotiți butonul rotativ pentru a selecta dintre funcțiile secundare disponibile pe afișajul din partea dreaptă și apoi apăsați pe  pentru a confirma.

2. SETAREA UNEI FUNCȚII

. 6TH SENSE / DECONGELARE

CLASA DE ALIMENTE

Odată ce ați ales una dintre funcțiile automate, va trebui să selectați o categorie pentru alimentele pe care le preparați.



Atunci când pictograma **W** clipește, rotiți butonul rotativ pentru a selecta categoria necesară și apoi apăsați **OK** pentru a confirma.

GREUTATE

Pentru a obține rezultate optime, funcția 6th Sense (și Jet Defrost) vă solicită să introduceți greutatea alimentelor, selectând dintre setările implicite: cuptorul va calcula durata de timp ideală pentru derularea funcției, în conformitate cu fiecare categorie de alimente.



Atunci când setarea implicită apare pe afișaj, iar pictograma **g** clipește, rotiți butonul rotativ pentru a seta greutatea și apoi apăsați pe **OK** pentru a confirma.

. FUNCȚII MANUALE

După selectarea funcției dorite, puteți modifica setările acesteia. Pe afișaj vor fi prezentate secvențial setările care pot fi modificate.

PUTERE MICROUND



Atunci când pictograma **W** clipește pe afișaj, rotiți butonul rotativ pentru a regla nivelul de putere și apoi apăsați pe **OK** pentru a confirma și continuați să modificați setările următoare (dacă este posibil).

Vă rugăm să rețineți următoarele: Odată ce funcția a fost activată, nivelul de putere poate fi modificat apăsând pe **CCW** pentru a accesa meniul de setări, apoi rotind butonul rotativ pentru a modifica setarea respectivă.

DURATĂ



Când pictograma **🕒** clipește pe afișaj, utilizați butonul rotativ pentru a seta durata de preparare dorită și apoi apăsați pe **OK** pentru a confirma sau apăsați pe **▶** pentru a confirma și porni funcția.

Notă: În timpul procesului de preparare, puteți regla durata de preparare rotind butonul rotativ; la fiecare apăsare pe **▶**, durata de preparare crește cu 30 de secunde.

3. ACTIVAREA FUNCȚIEI

Odată aplicate setările necesare, apăsați pe **▶** pentru a activa funcția.

La fiecare reapăsare a butonului **▶**, durata de preparare este prelungită cu câte 30 de secunde.

Vă rugăm să rețineți următoarele: Puteți apăsa pe **⏏** în orice moment pentru a opri funcția care este activă în mod curent.

. JET START

Când cuptorul este oprit, puteți apăsa pe **▶** pentru a porni procesul de preparare cu funcția de microunde setată la putere maximă (1000 W) timp de 30 de secunde.

. BLOCAREA DE SIGURANȚĂ

Această funcție este activată automat pentru a se preveni pornirea accidentală a cuptorului.



Deschideți și închideți ușa, iar apoi apăsați pe **▶** pentru a porni funcția.

4. PAUZĂ

Pentru a întrerupe o funcție activă, de exemplu, pentru a amesteca sau întoarce alimentele, nu trebuie decât să deschideți ușa.

Pentru a o reporni, închideți ușa și apăsați pe **▶**.

ÎNTRERUPERE AUTOMATĂ

(ÎNTOARCEREA SAU AMESTECAREA ALIMENTELOR)

Anumite funcții se vor întrerupe pentru a vă permite să întoarceți sau să amestecați alimentele.



Odată ce cuptorul a întrerupt procesul de preparare, deschideți ușa și efectuați acțiunea solicitată înainte de a reînchide ușa, apoi apăsați pe **▶** pentru a continua procesul de preparare.

5. FINALIZAREA PREPARĂRII

Va fi emis un semnal sonor, iar pe afișaj se va indica faptul că prepararea a fost finalizată.



Pentru a prelungi durata de preparare fără modificarea setărilor, rotiți butonul rotativ pentru a seta o nouă durată de preparare și apăsați pe **▶**.

. BLOCAREA TASTELOR

Pentru a bloca tastatura, apăsați și mențineți apăsat pe **<<** timp de cel puțin 5 secunde.



Pentru a debloca tastatura, efectuați aceeași procedură.

Vă rugăm să rețineți următoarele: Blocarea tastelor poate fi activată în timp ce procesul de preparare este în deplină desfășurare. Din motive de siguranță, cuptorul poate fi oprit oricând apăsând și menținând apăsat pe **⏏**.

CURĂȚARE

Asigurați-vă că aparatul s-a răcit înainte de efectuarea oricăror activități de întreținere sau curățare.

Nu folosiți niciodată aparate de curățat cu aburi. Nu utilizați bureți de sârmă, bureți abrazivi sau produse de curățare abrazive/corozive, deoarece acestea ar putea deteriora suprafața aparatului.

SUPRAFEȚELE INTERIOARE ȘI EXTERIOARE

- Curățați suprafețele cu ajutorul unei lavete umede din microfibră. Dacă acestea sunt foarte murdare, adăugați câteva picături de detergent cu pH neutru. La final, ștergeți-le cu o lavetă uscată.
- Curățați sticla ușii folosind un detergent lichid adecvat.
- La intervale regulate sau în cazul vărsării de alimente sau lichide, scoateți placa rotativă și suportul acesteia pentru a curăța baza cuptorului, eliminând toate reziduurile de alimente.
- Grillul nu necesită curățare, deoarece căldura intensă arde toate reziduurile. Utilizați această funcție în mod regulat.

ACCESORII

Toate accesoriile pot fi spălate în mașina de spălat vase, cu excepția farfuriei Crisp. Farfuria Crisp trebuie să fie spălată într-o soluție de apă cu detergent neutru. Pentru depunerile persistente, frecați ușor cu o lavetă. Permiteți întotdeauna răcirea farfuriei Crisp înainte de a o curăța.

REMEDIEREA DEFECȚIUNILOR

Problemă	Cauză posibilă	Soluție
Cuptorul nu funcționează.	Pană de curent. Deconectare de la rețeaua electrică.	Asigurați-vă că nu este întrerupt curentul electric, iar cuptorul este conectat la rețeaua electrică. Opriti și reporniți cuptorul, pentru a verifica dacă defecțiunea persistă.
Cuptorul emite zgomote, chiar și când este oprit.	Ventilatorul de răcire este activ.	Deschideți ușa sau așteptați până când procesul de răcire este finalizat.
Pe afișaj apare litera „F” urmată de un număr.	Defecțiune de software.	Contactați centrul de asistență și indicați numărul după litera „F”.

Politicile, documentația standard și informații suplimentare despre produs pot fi găsite:

- Utilizarea codului QR în cazul produsului dumneavoastră
- Vizitând site-ul nostru web docs.whirlpool.eu
- Ca alternativă, **contactați serviciul nostru de asistență tehnică post-vânzare** (Consultați numărul de telefon din certificatul de garanție). Când contactați serviciul nostru de asistență tehnică post-vânzare, precizați codurile specificate pe plăcuța cu date de identificare a produsului dumneavoastră.

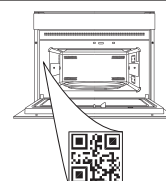



HVALA ŠTO STE KUPILI PROIZVOD KOMPANIJE
WHIRLPOOL

Da biste dobili kompletniju podršku, registrujte svoj proizvod na adresi www.whirlpool.eu/register

SKENIRAJTE QR KÔD NA SVOM
UREĐAJU DA BISTE DOBILI VIŠE
INFORMACIJA



Pažljivo pročitajte bezbednosna uputstva pre upotrebe uređaja.

OPIS PROIZVODA

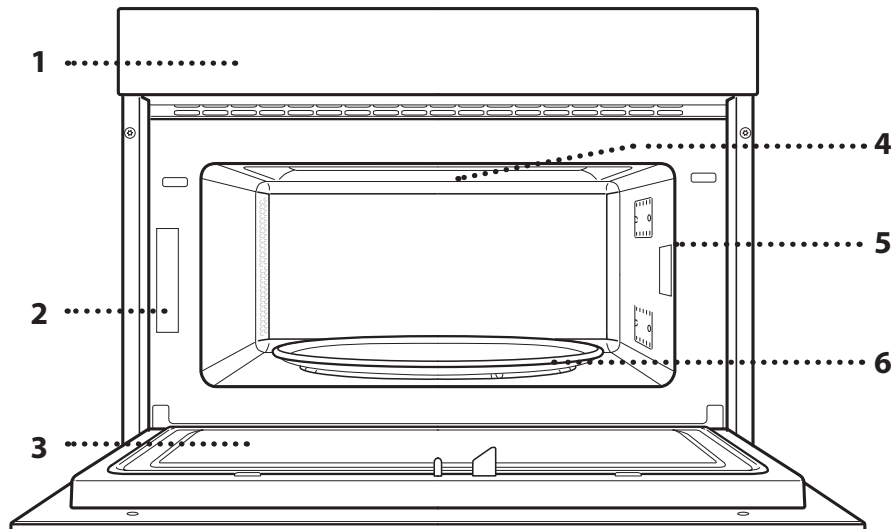

1. Kontrolna tabla
2. Pločica za identifikaciju (ne uklanjajte je)
3. Vrata
4. Gornji grejač / roštilj
5. Light (Svetlo)
6. Obrtna ploča

OPIS KONTROLNE TABLE

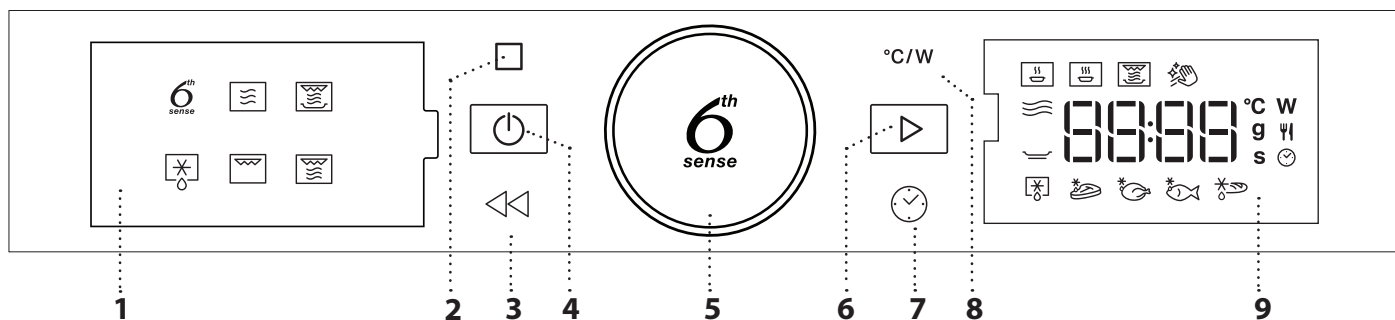

1. DISPLEJ SA LEVE STRANE

2. PAUZA

Za pauziranje ciklusa pripreme hrane.

3. NAZAD

Za povratak na prethodni ekran.

4. ON/OFF (UKLJUČENO/ ISKLJUČENO)

Za uključivanje i isključivanje pećnice ili za pauziranje ili prekid rada u bilo kom trenutku.

5. ROTACIONI PREKIDAČ/ 6th SENSE DUGME

Okrenite za navođenje kroz funkcije i podešavanje svih parametara za pripremanje hrane. Pritisnite da biste odabrali, postavili, pristupili ili potvrdili funkcije ili parametre i pokrenuli program pripreme hrane.

6. START

Za pokretanje funkcija i potvrđivanje vrednosti.

7. VREME

Za podešavanje vremena kao i za podešavanje ili prilagođavanje vremena pripreme hrane.

8. JAČINA

Za podešavanje snage mikrotalasa.

9. DISPLEJ SA DESNE STRANE

DODACI

OBRTNA PLOČA

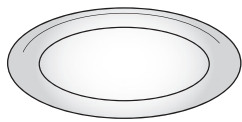

Kada je postavljena na svoje postolje, staklena obrtna ploča se može koristiti za sve načine pripreme hrane.

Obrtna ploča se uvek mora koristiti kao podloga za ostale posude i pribor.

NOSAČ OBRTNE PLOČE

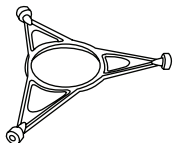

Nosač koristite samo za staklenu obrtnu ploču.

Ne stavljajte drugi pribor na nosač.

ŽIČANA REŠETKA

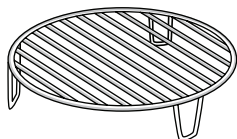

Omogućava vam da hranu stavite bliže roštilju, za savršeno zapečenu hranu.

Postavite žičanu rešetku na obrtnu ploču, vodeći računa da ne dolazi u

kontakt sa drugim površinama.

Količina i vrsta dodataka može se razlikovati u zavisnosti od kupljenog modela.

CRISP TANJIR

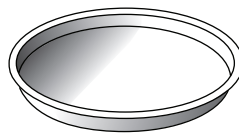

Samo za upotrebu sa određenim funkcijama.

Crisp tanjir se uvek mora postaviti na sredinu staklene obrtne ploče i može se prethodno zagrejati kada

je prazan, samo pomoću posebne funkcije za ovu svrhu. Stavite hranu direktno na Crisp tanjir (tanjir za stvaranje hrskave korice).

DRŠKA ZA CRISP TANJIR

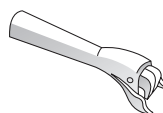

Korisna je pri uklanjanju Crisp tanjira iz pećnice.

Ostali dodaci koji nisu obezbeđeni mogu se kupiti odvojeno u postprodajnom servisu.

Na tržištu je dostupan razni dodatni pribor. Pre nego što kupovine, uverite se da je pogodan za upotrebu u mikrotalasnoj pećnici i otporan na temperaturu pećnice.

Metalne posude za hranu ili piće ne treba nikada koristiti za pripremu hrane u mikrotalasnoj pećnici.

Uvek vodite računa da hrana i pribor ne dođu u kontakt sa unutrašnjim zidovima pećnice.

Uvek proverite da li obrtna ploča može slobodno da se okreće pre puštanja pećnice u rad. Vodite računa da ne izmestite obrtnu ploču prilikom stavljanja ili uklanjanja drugog pribora.

FUNKCIJE

6th sense 6TH SENSE

Ove funkcije automatski biraju najbolji način pripreme za sve vrste hrane.

PODGREVANJE

Za podgrevanje gotove hrane koja je ili zamrznuta ili na sobnoj temperaturi. Pećnica automatski izračunava podešavanja potrebna za postizanje najboljih rezultata za najkraće vreme. Stavite hranu na tanjir ili posudu bezbednu za mikrotalasnu upotrebu i otpornu na toplotu.

	HRANA	TEŽINA (g)
1	OBROK NA TANJIRU	250–500
2*	ZAMRZNUTE LAZANJE	250–500
3	MLEKO/VODA	100–500
4	SUPA	200–800

PRIPREMANJE

Za brzu pripremu hrane i postizanje optimalnih rezultata. Koristite posudu otpornu na toplotu pogodnu za korišćenje u mikrotalasnoj pećnici.

	HRANA	TEŽINA (g)
1	PEČENA PILETINA	800 - 1500
2	GRATINIRANI KROMPIR	200 - 1000
3	PUNJENO POVRĆE	200–800
4	SVINJSKA REBRA	200–800
5	KAJGANA	100–500
6	POPCORN (KOKICE)	90

CRISP

Za brzo podgrevanje i pečenje zaleđene hrane i za postizanje zlatne boje i hrskavosti. Uz ovu funkciju upotrebljavajte samo priloženi „crisp tanjir“. Okrenite hranu kada je navedeno.

	HRANA	TEŽINA (g)
1*	PIZZA [ZAMRZNUTA]	200–800
2	BURGERI	200 – 600
3*	PRŽENI KROMPIRIĆI [ZAMRZNUTI]	200–500
4*	PILEĆI KOMADIĆI [ZAMRZNUTI]	100–500
5*	RIBLJI ŠTAPIĆI [ZAMRZNUTI]	100–500

Potreban pribor: Crisp tanjir, drška za crisp tanjir

Hidro samočišćenje

Dejstvo pare koja se otpušta tokom ovog posebnog ciklusa čišćenja omogućava lako uklanjanje

prilivštine i ostataka hrane. Sipajte šolju vode za piće u posudu otpornu na mikrotalasnu pećnicu i aktivirajte funkciju.

MIKROTALASI

Za brzu pripremu hrane ili podgrevanje hrane ili pića.

JAČINA (W)	PREPORUČENO ZA
1000	Brzo podgrevanje pića ili hrane sa visokim sadržajem vode.
800	Pripremanje povrća.
650	Pripremanje mesa i ribe.
500	Spremanje sosova sa mesom ili sosova sa sirom ili jajima. Da se zapeku pite sa mesom ili testenina.
350	Sporo, lagano kuvanje. Idealno za otapanje putera ili čokolade.
160	Odmrzavanje zamrznute hrane ili omekšavanje putera ili sira.
90	Omekšavanje sladoleda.

RADNJA	HRANA	JAČINA (W)	Trajanje (Min.)
Podgrevanje	2 šolje	1000	1–2
Podgrevanje	Krompir pire (1 kg)	1000	9 - 11
Odmrzavanje	Mleveno meso (500 g)	160	13–14
Pripremanje	Patišpanj	800	6–7
Pripremanje	Krem od jaja	650	11–12
Pripremanje	Mesna vekna	800	18–20

CRISP

Da se hrana savršeno zapeče i sa donje i sa gornje strane. Ova funkcija se može koristiti samo uz poseban Crisp tanjir.

HRANA	Trajanje (Min.)
Kolač sa kvascem	7–10
Hamburger	8–10 *

* Okrenite hranu na polovini procesa pripreme.

Potreban pribor: Crisp tanjir, drška za Crisp tanjir

ODMRZAVANJE

Kako biste brzo odmrzli različite namirnice samo navedite njihovu težinu. Hranu treba postaviti direktno na staklenu obrtnu ploču, osim za Crisp odmrzavanje hleba. Okrenite hranu kada je navedeno.

CRISP ODMRZAVANJE HLEBA

Ova ekskluzivna funkcija vam omogućava da odmrznete zamrznuti hleb. Kombinovanjem tehnologija Defrost (odmrzavanje) i Crisp, vaš hleb će imati ukus i ostavljati utisak kao da je sveže pečen.

Koristite ovu funkciju za brzo odmrzavanje i podgrevanje zamrznutih zemički, bageta i kroasana. Crisp tanjir mora da se koristi u kombinaciji sa ovom funkcijom, direktno postavljen na žičanu rešetku.

HRANA	TEŽINA (g)
 TAJMIRANO ODMRZAVANJE	-
 MESO	100 - 2000
 ŽIVINA	100 - 2500
 FISH (RIBA)	100 - 1500
 CRISP ODMRZAVANJE HLEBA	50 - 500

GRILL

Da se hrana savršeno zapeče i sa donje i sa gornje strane. Ova funkcija se može koristiti samo uz poseban Crisp tanjir.

HRANA	Trajanje (Min.)
Kolač sa kvascem	7-10
Hamburger	8-10 *

* Okrenite hranu na polovini procesa pripreme.

Potreban pribor: Žičana rešetka

PRVA UPOTREBA

PODEŠAVANJE VREMENA

Potrebno je da podesite vreme prilikom prvog uključivanja pećnice.



Počće da trepere dve brojke koje označavaju sate: Okrenite rotacioni prekidač da biste podesili sate, a zatim pritisnite  za potvrdu.

GRILL+MT

Za brzo kuvanje i gratiniranje hrane, uz kombinaciju grill funkcija i mikrotalasa.

HRANA	JACHINA (W)	Trajanje (Min.)
Gratinirani krompir	650	20-22
Pečena piletina	650	40 - 45

Preporučeni pribor: Žičana rešetka





Dva broja koja označavaju minute će početi da trepere. Okrenite rotacioni prekidač da biste podesili minute i pritisnite  za potvrdu.

Obratite pažnju na sledeće: Da biste kasnije promenili vreme, pritisnite i zadržite  najmanje jednu sekundu dok je pećnica isključena i ponovite gorenavedene korake.

Može biti potrebno da ponovo podesite vreme nakon dužih prekida u napajanju električnom energijom.

SVAKODNEVNA UPOTREBA

1. IZABERITE FUNKCIJU

Kada je pećnica isključena, samo vreme se prikazuje na displeju. Pritisnite i zadržite  da biste uključili pećnicu. Okrenite rotacioni prekidač da biste pregledali glavne funkcije koje su dostupne na displeju sa leve strane. Odaberite jednu i pritisnite .



Da biste odabrali potfunkciju (gde je dostupno), izaberite glavnu funkciju, a zatim pritisnite  da biste potvrdili i prešli na meni sa funkcijama.



Okrenite rotacioni prekidač da biste izabrali dostupnu potfunkciju na displeju sa desne strane, a zatim pritisnite  za potvrdu.

2. PODEŠAVANJE FUNKCIJE

6TH SENSE / ODMRZAVANJE

KLASA HRANE

Kada odaberete neku od automatskih funkcija, potrebno je da odaberete kategoriju hrane koju pripremate.



Kada ikona treperi, okrenite rotacioni taster da izaberete željenu kategoriju, a zatim pritisnite za potvrdu.

TEŽINA

Za postizanje najboljih rezultata, 6th Sense (i Jet Defrost) zahtevaju da unesete težinu hrane, biranjem između podrazumevanih podešavanja: pećnica će izračunati idealno trajanje za datu funkciju za svaku kategoriju hrane.



Kada se podrazumevano podešavanje pojavi na ekranu i ikona treperi, okrenite rotacioni prekidač da podesite težinu, a zatim pritisnite da potvrdite.

. RUČNE FUNKCIJE

Nakon što ste odabrali željenu funkciju, možete izmeniti njena podešavanja.

Na ekranu će se pojaviti podešavanja koja se mogu pojedinačno menjati.

JAČINA MIKROTALASA



Kada ikona treperi na displeju, okrenite rotacioni prekidač da biste podesili jačinu, a zatim pritisnite da biste potvrdili i nastavili da menjate sledeća podešavanja (ako je moguće).

Obratite pažnju na sledeće: Kada se funkcija aktivira, jačina može da se promeni pritiskom na za pristupanje meniju sa podešavanjima, a zatim okretanjem rotacionog prekidača za promenu podešavanja.

TRAJANJE



Kada ikona treperi na displeju, pomoću rotacionog prekidača podesite željeno vreme pripreme hrane, a zatim pritisnite za potvrdu ili za funkciju potvrde i pokretanja.

Napomena: Tokom pripreme hrane, možete da podesite vreme pripreme hrane okretanjem rotacionog prekidača; svaki put kada pritisnete , vreme pripreme hrane se povećava za 30 sekundi.

3. AKTIVIRANJE FUNKCIJE

Kada primenite sva željena podešavanja, pritisnite da biste aktivirali funkciju.

Svaki put kada se taster ponovo pritisne, vreme pripreme hrane će se produžiti za dodatnih 30 sekundi.

Obratite pažnju na sledeće: Možete da pritisnete u svakom trenutku da biste zaustavili trenutno aktivnu funkciju.

. JET START

Kada je pećnica isključena, možete da pritisnete da aktivirate pripremu hrane uz funkciju mikrotalasa podešenu na maksimalnu jačinu (1000 W) na 30 sekundi.

. SIGURNOSNO ZAKLJUČAVANJE

Ova funkcija se automatski aktivira kako bi se sprečilo slučajno uključivanje pećnice.



Otvorite i zatvorite vrata, a zatim pritisnite da pokrenete funkciju.

4. PAUZA

Da pauzirate aktivnu funkciju, na primer kako biste promešali ili okrenuli hranu, jednostavno otvorite vrata. Za ponovo pokretanje, zatvorite vrata i pritisnite .

AUTOMATSKA PAUZA

(OKRENITE ILI PROMEŠAJTE HRANU)

Određene funkcije će pauzirati da bi vam omogućile da okrenete ili promešate hranu.



Kada se priprema hrane u pećnici pauzira, otvorite vrata i obavite radnju koja se od vas traži pre nego što ponovo zatvorite vrata i pritisnite da biste nastavili sa pripremom jela.

5. ZAVRŠETAK PRIPREME HRANE

Oglašiće se zvučni signal i na ekranu će se prikazati kada je hrana gotova.



Da biste produžili vreme pripreme hrane bez promene podešavanja, okrenite rotacioni prekidač da biste podesili novo vreme za pripremu hrane i pritisnite .

. ZAKLJUČAVANJE TASTERA

Da zaključate tastaturu, pritisnite i zadržite najmanje 5 sekundi.



Ovo ponovite da otključate tastaturu.

Obratite pažnju na sledeće: Zaključavanje tastera može takođe da se aktivira dok je priprema hrane u toku. Iz bezbednosnih razloga, pećnica može da se isključi u bilo kom trenutku pritiskom i zadržavanjem .

ČIŠĆENJE

Proverite da li se uređaj ohladio pre nego što započnete održavanje ili čišćenje.

Nikada ne koristite opremu za čišćenje parom . Ne koristite vunene žice, abrazivne sunđere ili abrazivna/korozivna sredstva za čišćenje, jer oni mogu da oštete površinu uređaja.

UNUTRAŠNJE I SPOLJAŠNJE POVRŠINE

- Površine čistite vlažnom krpom od mikrofibera. Ukoliko su veoma prljave, dodajte nekoliko kapi pH-neutralnog deterdženta. Na kraju obrišite suvom krpom.
- Staklo na vratima čistite odgovarajućim tečnim deterdžentom.
- U redovnim intervalima ili u slučaju prosipanja, uklonite obrtnu ploču i nosač kako biste očistili dno pećnice i uklonili sve ostatke hrane.
- Roštilj nije potrebno čistiti, jer intenzivna toplota sagoreva svu prljavštinu. Ovu funkciju redovno koristite.

DODACI

Sav pribor, osim Crisp tanjira, je bezbedan za korišćenje u mašini za pranje sudova.

Crisp tanjir treba čistiti u vodi sa blagim deterdžentom. Za upornu prljavštinu, nežno trljajte krpom. Uvek ostavite Crisp tanjir da se ohladi pre čišćenja.

OTKLANJANJE PROBLEMA

Problem	Mogući uzrok	Rešenje
Pećnica ne radi.	Nestanak struje. Isključenje iz električne mreže.	Proverite da li postoji dovod električne energije i da li je pećnica priključena na električnu mrežu. Isključite pećnicu i ponovo je uključite kako biste proverili da li je kvar i dalje prisutan.
Pećnica proizvodi zvuk čak i kada je isključena.	Ventilator za hlađenje radi.	Otvorite vrata ili sačekajte da se završi proces hlađenja.
Na displeju se prikazuje slovo „F“ uz broj.	Softverska greška.	Obratite se centru za podršku i navedite broj napisan nakon slova „F“.

Smernice, standardna dokumentacija i dodatne informacije o proizvodu se mogu naći:

- Korišćenje QR koda na proizvodu
- Sa naše internet stranice docs.whirlpool.eu
- Takođe, možete **kontaktirati naš postprodajni servis** (broj se nalazi u garantnoj knjižici).
Prilikom kontaktiranja našeg postprodajnog servisa, navedite šifru koja se nalazi na pločici za identifikaciju proizvoda.

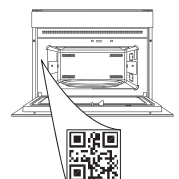



ĎAKUJEME, ŽE STE SI KÚPILI VÝROBOK WHIRLPOOL

Aby sme vám mohli lepšie poskytovať pomoc, zaregistrujte svoj spotrebič na www.whirlpool.eu/register

VIAC INFORMÁCIÍ ZÍSKATE, AK OSKENUJETE QR KÓD NA VAŠOM SPOTREBIČI

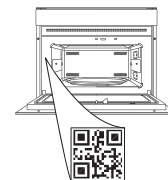

Prv než spotrebič začnete používať, pozorne si prečítajte Bezpečnostné pokyny.

OPIS SPOTREBIČA

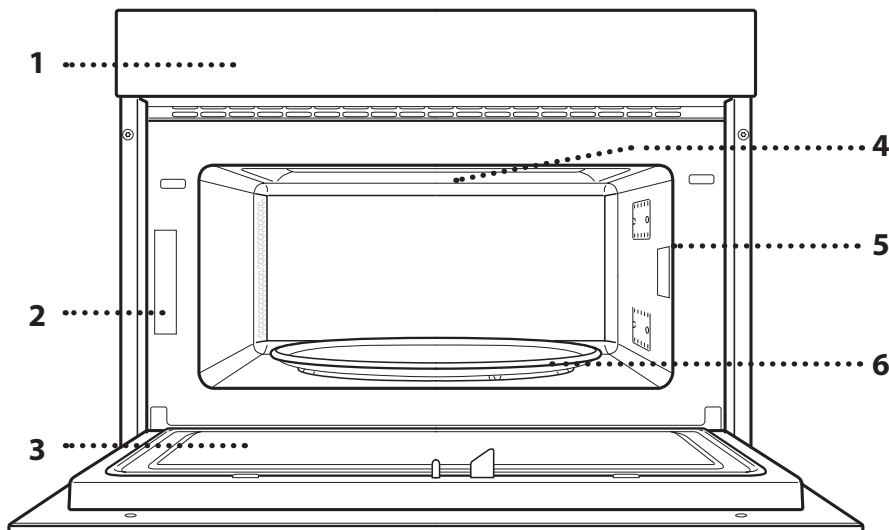

1. Ovládací panel
2. Výrobný štítok (neodstraňujte)
3. Dvierka
4. Horný ohrevný článok/gril
5. Svetlo
6. Otočný tanier

OPIS OVLÁDACIEHO PANELA

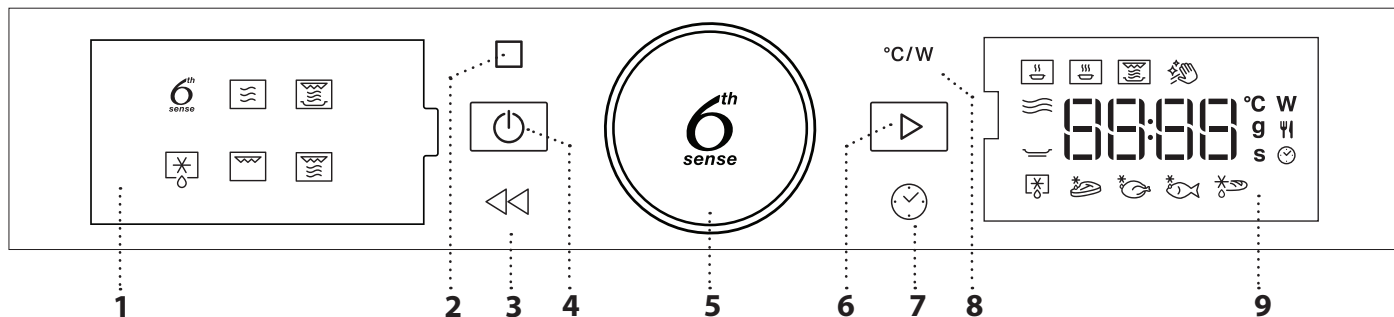

1. ĽAVÝ DISPLEJ

2. PAUZA

Na prerušenie cyklu prípravy jedla.

3. SPÄŤ

Na návrat na predchádzajúce zobrazenie.

4. ZAP/VYP

Na zapnutie a vypnutie rúry alebo zastavenie aktívnej funkcie kedykoľvek.

5. OTOČNÝ GOMBÍK / TLAČIDLO 6th SENSE

Otočením ovládača nastavíte funkcie a všetky parametre prípravy jedla. Stlačte na výber, nastavenie, prístup a potvrdenie funkcií alebo parametrov a nakoniec na spustenie programu prípravy jedla.

6. ŠTART

Na spustenie funkcií a potvrdenie nastavení.

7. ČAS

Na nastavenie času na hodinách a nastavenie alebo úpravu doby prípravy jedla.

8. VÝKON

Na nastavenie mikrovlnného výkonu.

9. PRAVÝ DISPLEJ

PRÍSLUŠENSTVO

OTOČNÝ TANIER

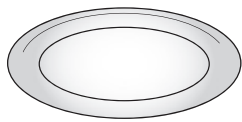

Sklenený otočný tanier, umiestnený na držiaku, sa môže používať pri všetkých spôsoboch prípravy jedla.

Otočný tanier sa musí vždy používať ako podložka pre ostatné nádoby alebo príslušenstvo.

DRŽIAK OTOČNÉHO TANIERA

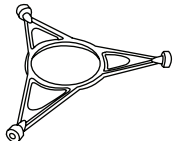

Používajte len držiak pre otočný tanier.

Na držiak nekladte iné príslušenstvo.

DRÔTENÝ ROŠT

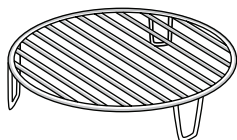

Umožňuje vám uložiť jedlo bližšie ku grilu a tým jeho dokonalé opečenie do hneda.

Položte rošt na otočný tanier, uistite sa, že neprichádza do kontaktu

s inými povrchmi.

Množstvo a typy príslušenstva sa môžu meniť v závislosti od zakúpeného modelu.

V súčasnosti je na trhu bohatá ponuka príslušenstva. Pred nákupom sa presvedčte, či je vhodné na použitie v mikrovlnných rúrach a odolné proti teplotám v rúre.

Kovové nádoby na potraviny alebo nápoje sa nikdy nesmú počas prípravy jedál v mikrovlnnej rúre používať.

TANIER CRISP

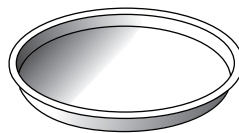

Používajte iba s určenými funkciami.

Tanier Crisp sa musí vždy umiestniť do stredu skleneného otočného taniera a ak je prázdny, môže sa predhriať pomocou špeciálnej

funkcie len na tento účel. Potraviny sa ukladajú priamo na zapekací Crisp tanier.

RUKOVAŤ PRE TANIER CRISP

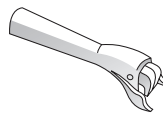

Užitočná na vyberanie horúceho taniera Crisp z rúry.

Ďalšie príslušenstvo, ktoré nie je priložené, sa dá kúpiť samostatne v popredajnom servise.

Vždy zaistite, aby potraviny a príslušenstvo neprišli do kontaktu s vnútornými stenami rúry.

Pred zapnutím rúry vždy skontrolujte, či sa otočný tanier voľne otáča. Dávajte pozor, aby ste pri vkladaní a vyberaní ďalšieho príslušenstva nezhodili otočný tanier.

FUNKCIE

6th sense 6TH SENSE

Tieto funkcie automaticky zvolia najvhodnejší spôsob prípravy pre všetky typy jedla.

OHREV

Na zohrievanie hotových jedál, ktoré sú buď mrazené alebo pri izbovej teplote. Rúra automaticky vypočíta potrebné nastavenie na dosiahnutie najlepších možných výsledkov v čo najkratšom čase. Položte potraviny na tanier vhodný do mikrovlnnej rúry a odolný voči teplu.

	JEDLO	HMOTNOSŤ (g)
	JEDLO NA TANIERI	250 – 500
	MRAZENÉ LASAGNE	250 – 500
	MLIEKO/VODA	100 – 500
	POLIEVKA	200 – 800

VARENIE

Na rýchlu prípravu jedál a dosiahnutie optimálnych výsledkov. Použite nádobu vhodnú na použitie v mikrovlnných rúrach.

	JEDLO	HMOTNOSŤ (g)
	PEČENÉ KURČA	800 - 1500
	ZAPEKANÉ ZEMIAKY	200 – 1 000
	PLNENÁ ZELENINA	200 – 800
	BRAVČOVÉ REBIERKA	200 – 800
	PRAŽENICA	100 – 500
	POPCORN	90

CRISP

Na rýchle zohriatie a pečenie mrazených potravín do zlatista s chrumkavou kôrkou. S touto funkciou používajte iba dodávaný tanier Crisp. Po výzve jedlo obráťte.

	JEDLO	HMOTNOSŤ (g)
	PIZZA (MRAZENÁ)	200 – 800
	MÄSO NA HAMBURGERY	200 – 600
	PEČENÉ ZEMIAKY [MRAZENÉ]	200 – 500
	KURACIE NUGETKY [MRAZENÉ]	100 – 500
	RYBIE PRSTY [MRAZENÉ]	100 – 500

Potrebné príslušenstvo: tanier Crisp, rukoväť na tanier Crisp

Hydro samočistenie

Pôsobenie pary uvoľnenej počas tohto špeciálneho čistiaceho cyklu umožňuje nečistotu a

zvyšky jedla odstrániť jednoduchým spôsobom. Nalejte šálku pitnej vody do nádoby vhodnej do mikrovlnnej rúry a aktivujte funkciu.

MIKROVLŇNY

Na rýchlu prípravu a ohrev potravín a nápojov.

VÝKON (W)	ODPORÚČANÉ NA
1 000	Rýchly ohrev nápojov a iných potravín s vysokým obsahom vody.
800	Príprava zeleniny.
650	Príprava mäsa a rýb.
500	Varenie mäsových omáčok alebo omáčok s obsahom syra a vajec. Dokončovanie mäsových pirohov alebo zapekaných cestovín.
350	Pomalé, pozvoľné varenie. Ideálne na roztápanie masla alebo čokolády.
160	Rozmrazovanie mrazených potravín alebo zmäkčovanie masla a syra.
90	Zmäkčovanie zmrzliny.

ČINNOSŤ	JEDLO	VÝKON (W)	TRVANIE (min)
Ohrev	2 šálky	1 000	1 – 2
Ohrev	Zemiaková kaša (1 kg)	1 000	9 – 11
Rozmrazovanie	Mleté mäso (500 g)	160	13 – 14
Varenie	Piškótový koláč	800	6 – 7
Varenie	Vaječný krém	650	11 – 12
Varenie	Sekaná	800	18 – 20

CRISP

Na dokonalé zhnednutie jedla zvrchu i zospodu. Táto funkcia sa musí používať len so špeciálnym tanierom Crisp.

JEDLO	TRVANIE (min)
Piškótový koláč	7 – 10
Hamburger	8 – 10 *

* V polovici prípravy jedlo obráťte.

Potrebné príslušenstvo: tanier Crisp, rukoväť na tanier Crisp

ROZMRAZOVANIE

Na rýchle rozmrazovanie rôznych typov jedla jednoducho zadaním jeho hmotnosti. Jedlo by sa malo umiestniť priamo na sklenený otočný tanier, okrem taniera Crisp. Rozmrazovanie chleba. Po výzve jedlo obráťte.

CRISP BREAD DEFROST (ROZMRAZENIE CHLEBA DO CHRUMKAVA)

Táto špeciálna funkcia vám umožní rozmrazovať zmrazený chlieb. Vďaka kombinácii technológií Defrost (rozmrazovanie) a Crisp (schrumkavenie) bude váš chlieb chutiť a pripadať vám, akoby bol čerstvo upečený.

Pomocou tejto funkcie môžete rýchlo rozmraziť a ohriať zmrazené rožky, bagety a croissanty. V kombinácii s touto funkciou sa musí použiť tanier Crisp, ktorý sa umiestni priamo na rošt.

JEDLO	HMOTNOSŤ (g)
 ČASOVANÉ ROZMRAZOVANIE	-
 MÄSO	100 – 2 000
 HYDINA	100 – 2 500
 RYBY	100 – 1 500
 CRISP BREAD DEFROST (ROZMRAZENIE CHLEBA DO CHRUMKAVA)	50 - 500



GRIL

Na dokonalé zhnednutie jedla zvrchu i zospodu. Táto funkcia sa musí používať len so špeciálnym tanierom Crisp.

JEDLO	TRVANIE (min)
Piškótvý koláč	7 – 10
Hamburger	8 – 10 *

* V polovici prípravy jedlo obráťte.

Potrebné príslušenstvo: Drôtený rošt

GRILL+MW (GRIL + MIKROVLNY)

Na rýchle varenie a pečenie jedál na rošte v kombinácii funkcií mikrovlnnej rúry a grilu.

JEDLO	VÝKON (W)	TRVANIE (min)
Zapekané zemiaky	650	20 – 22
Pečené kurča	650	40 – 45

Odporúčané príslušenstvo: Drôtený rošt

PRVÉ POUŽITIE

. NASTAVENIE ČASU

Pri prvom zapnutí rúry musíte nastaviť jazyk a čas.



Začnú blikať číslice označujúce hodiny: Otáčaním ovládača nastavte hodinu a stlačením  potvrdíte.





Začnú blikať dve číslice minút. Otáčaním ovládača nastavte minúty a potvrdíte stlačením .

Upozornenie: Ak chcete neskôr zmeniť čas, stlačte a podržte  aspoň jednu sekundu, kým sa rúra vypne, a zopakujte vyššie uvedené kroky.

Po dlhých výpadkoch prúdu možno bude potrebné nastaviť čas znova.

KAŽDODENNÉ POUŽÍVANIE

1. VYBERTE FUNKCIU

Keď je rúra vypnutá, na displeji sa zobrazuje iba čas. Rúru zapnete stlačením a podržaním . Otáčajte gombíkom a na ľavom displeji uvidíte dostupné hlavné funkcie. Jednu zvolte a stlačte .



Ak chcete zvoliť vedľajšiu funkciu (v prípade, že je k dispozícii), zvolte hlavnú funkciu, potvrdíte stlačením  a prejdite do menu tejto funkcie.



Otáčaním gombíka zvolte spomedzi vedľajších funkcií dostupných na pravom displeji a potom potvrdíte stlačením .



2. NASTAVTE FUNKCIU

. 6TH SENSE / DEFROST

KATEGÓRIA POTRAVÍN



Po zvolení niektorej z automatických funkcií si musíte vybrať kategóriu jedla, ktoré pripravujete.



Keď bliká ikonka , otočte ovládačom a zvolte požadovanú kategóriu a potom ju potvrdte stlačením . **HMOTNOSŤ**

Aby ste dosiahli najlepšie výsledky, funkcie 6th Sense (a Jet Defrost) vyžadujú zadanie hmotnosti jedla výberom spomedzi štandardných nastavení: rúra potom vypočíta ideálny čas trvania funkcie pre každú kategóriu jedla.



Keď sa na displeji ukáže štandardné nastavenie a bliká ikonka , otočením ovládača nastavte hmotnosť a potvrdte stlačením .

. FUNKCIE S MANUÁLNYM NASTAVENÍM

Po zvolení požadovanej funkcie môžete zmeniť jej nastavenia.

Na displeji sa postupne zobrazia nastavenia, ktoré sa dajú zmeniť.

MIKROVLNNÝ VÝKON







Keď ikonka **W** na displeji bliká, otáčaním nastavovacieho gombíka upravte nastavenie výkonu, potom potvrdte stlačením  a ďalej môžete meniť nasledujúce nastavenia (ak sa dajú meniť).

Upozornenie: Po aktivovaní funkcie možno výkon meniť stlačením , aby ste sa dostali do menu nastavení, a potom otáčaním gombíka zmeňte nastavenie.

TRVANIE



Keď na displeji bliká ikonka , pomocou nastavovacieho ovládača nastavte požadovaný čas prípravy jedla a potvrdte stlačením  alebo stlačte  na potvrdenie a spustenie funkcie.

Poznámka: Počas prípravy jedla môžete upravovať čas prípravy jedla otáčaním gombíka; po každom stlačení  sa čas prípravy jedla predĺži o 30 sekúnd.

3. AKTIVUJTE FUNKCIU

Keď ste použili všetky požadované nastavenia, aktivujte funkciu stlačením .

Zakaždým, keď sa tlačidlo  stlačí znovu, sa doba prípravy jedla zvýši o ďalších 30 sekúnd.

Upozornenie: Stlačením  môžete kedykoľvek zastaviť funkciu, ktorá je momentálne aktívna.

. ZRÝCHLENÝ ŠTART

Keď je rúra vypnutá, stlačte  na aktivovanie prípravy jedla s funkciou mikrovln nastavenou na plný výkon (1 000 W) na 30 sekúnd.

. BEZPEČNOSTNÁ POISTKA

Táto funkcia sa automaticky aktivuje, aby sa zabránilo náhodnému zapnutiu rúry.



Otvorte a zatvorte dvierka a potom stlačte  na spustenie funkcie.

4. PAUZA

Na pozastavenie aktívnej funkcie, napríklad na zamiešanie alebo otočenie jedla, jednoducho otvorte dvierka.

Aby ste ju zapli znovu, zatvorte dvierka a znovu stlačte .

AUTOMATICKÁ PAUZA

(JEDLO OBRÁŤTE ALEBO PREMIEŠAJTE)

Niektoré funkcie sa zastavia, aby ste mohli jedlo obrátiť alebo pomiešať.



Keď rúra zastaví prípravu jedla, otvorte dvierka a vykonajte úkon, na ktorý ste vyzvaný predtým, ako zavriete dvierka a stlačíte  na pokračovanie v príprave jedla.

5. UKONČENIE PEČENIA

Ozve sa zvukový signál a na displeji sa zobrazí, že príprava jedla je skončená.



Čas pečenia môžete predĺžiť bez zmeny nastavení tak, že otočením gombíka nastavíte novú dobu pečenia a stlačíte .

. ZÁMOK

Tlačidlá zamknete stlačením a podržaním  aspoň na 5 sekúnd.



Zopakovaním tohto postupu klávesy opäť odomknete.

Upozornenie: Zámok klávesov možno aktivovať aj v priebehu pečenia. Z bezpečnostných dôvodov rúru možno kedykoľvek vypnúť stlačením a podržaním tlačidla .

ČISTENIE

Pred vykonávaním akejkoľvek údržby a čistenia sa presvedčte, či spotrebič vychladol.

Nikdy nepoužívajte zariadenie na báze pary. Nepoužívajte drôtenku, drsné čistiace potreby alebo abrazívne/korozívne čistiace prostriedky, pretože by mohli poškodiť povrch spotrebiča.

VNÚTORNÉ A VONKAJŠIE PLOCHY

- Povrchy čistite vlhkou utierkou z mikrovlákna. Ak je povrch veľmi špinavý, pridajte do vody niekoľko kvapiek pH neutrálneho čistiaceho prípravku. Poutierajte suchou utierkou.
- Sklo dveriek očistite vhodnými tekutými čistiacimi prostriedkami.
- V pravidelných intervaloch, alebo v prípade rozliatia, vyberte otočný tanier a jeho držiak, aby ste vyčistili spodok rúry a odstránili všetky zvyšky jedál.
- Gril nie je potrebné čistiť, pretože intenzívne teplo spáli všetky nečistoty. Používajte túto funkciu pravidelne.

PRÍSLUŠENSTVO

Všetky prvky príslušenstva sa dajú umývať v umývačke a výnimkou taniera Crisp.

Tanier Crisp je potrebné čistiť vo vode s jemným čistiacim prostriedkom. Ťažko odstrániteľné nečistoty jemne vydrhnite handričkou. Tanier Crisp nechajte pred čistením vždy vychladnúť.

RIEŠENIE PROBLÉMOV

Problém	Možná príčina	Riešenie
Rúra nefunguje.	Výpadok prúdu. Odpojenie od elektrickej siete.	Skontrolujte, či je elektrická sieť pod napätím a či je rúra pripojená k elektrickej sieti. Rúru vypnite a znova zapnite a skontrolujte, či sa problém odstránil.
Rúra robí hluk, a to aj keď je vypnutá.	Chladiaci ventilátor je aktivovaný.	Otvorte dverka alebo počkajte, kým proces chladenia skončí.
Na displeji svieti písmeno „F“ a za ním číslo.	Chyba softvéru.	Kontaktujte informačné stredisko (Call Center) a uveďte číslo, ktoré nasleduje za písmenom „F“.

Zásady, štandardnú dokumentáciu a ďalšie informácie o výrobku nájdete:

- Pomocou QR kódu na vašom spotrebiči
- Na našej webovej stránke docs.whirlpool.eu
- Prípadne **sa obráťte na náš popredajný servis** (Telefónne číslo nájdete v záručnej knižke).
Pri kontaktovaní nášho popredajného servisu uveďte, prosím, kódy z výrobného štítku vášho spotrebiča.





HVALA, KER STE SE ODLOČILI ZA IZDELEK WHIRLPOOL

Če želite celovitejšo pomoč, izdelek registrirajte na spletni strani www.whirlpool.eu/register.

ZA PODROBNEJŠE INFORMACIJE POSKENIRAJTE KODO QR NA APARATU



Pred uporabo aparata pozorno preberite varnostna navodila.

OPIS IZDELKA

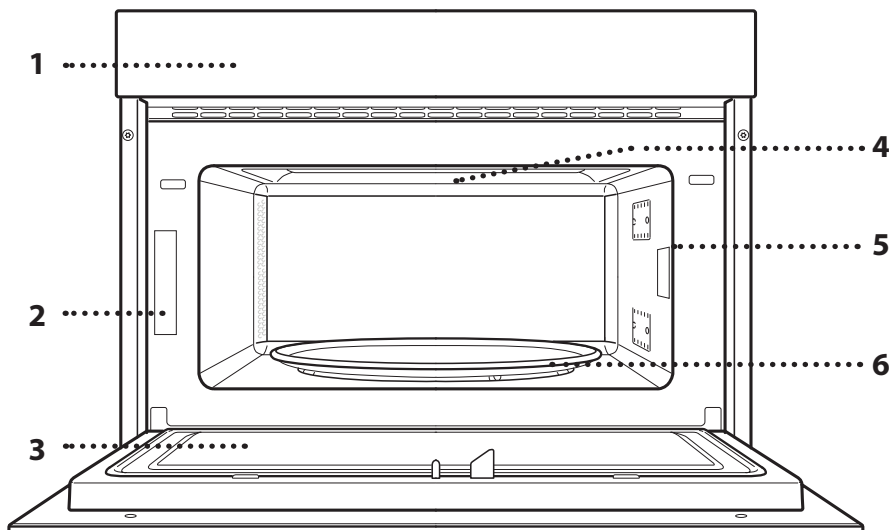

1. Upravljalna plošča
2. Identifikacijska ploščica (ostati mora nameščena)
3. Vrata
4. Zgornji grelnik/žar
5. Luč
6. Vrtljiv krožnik

OPIS UPRAVLJALNE PLOŠČE

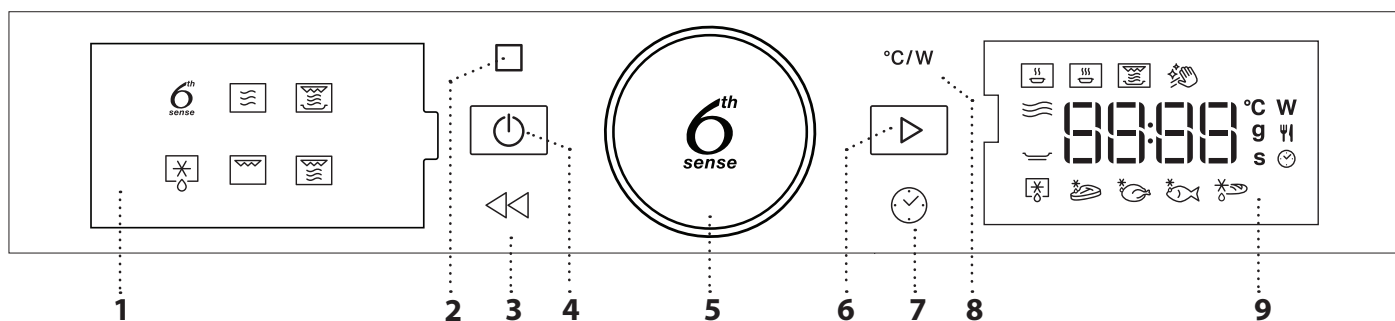

1. LEVI PRIKAZOVALNIK

2. PAUSE (PREMOR)

Za zaustavitev priprave.

3. NAZAJ

Tipka za vrnitev na predhodni prikaz.

4. VKLOP/IZKLOP

Tipka, s katero lahko kadar koli vklopite/izklopite pečico oz. prekinete aktivno funkcijo.

5. VRTLJIVI GUMB/GUMB ZA FUNKCIJO 6th SENSE

Uporabljajte ga za pomikanje med funkcijami in nastavitv vseh parametrov priprave hrane. S pritiskom na gumb lahko izbirate, nastavljate, potrjujete in dostopate do funkcij ali parametrov ter zaženete program priprave.

6. START

Tipka za zagon funkcij in potrditev nastavitv.

7. ČAS

Tipka za nastavitev časa in nastavitv/spremembo časa priprave.

8. MOČ

Za nastavitev moči mikrovalov.

9. DESNI PRIKAZOVALNIK

PRIBOR

VRTLJIV KROŽNIK

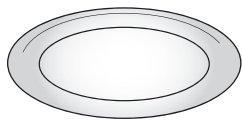

Steklen vrtljivi krožnik, nameščen na podstavku, se lahko uporablja pri vseh načinih priprave.

Vrtljivi krožnik je treba vedno uporabiti kot podlago za druge posode in pribor.

PODSTAVEK VRTLJIVEGA KROŽNIKA

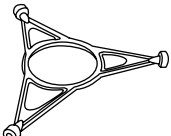

Uporabljajte le originalni podstavek za steklen vrtljivi krožnik.

Na podstavek ne polagajte drugega pribora.

REŠETKA

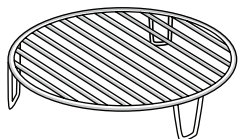

Omogoča, da hrano položite bližje žara, za popolno zapečene jedi.

Rešetko položite na vrtljivi krožnik in se prepričajte, da se med vrtenjem ne dotika drugih površin.

KROŽNIK CRISP

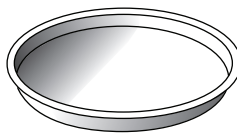

Uporabljajte le s pripadajočimi funkcijami.

Krožnik Crisp je treba vedno postaviti na sredino steklenega vrtljivega krožnika. Lahko se predgreje prazen

s posebno funkcijo, ki je namenjena le za to uporabo. Položite hrano neposredno na krožnik Crisp.

ROČAJ ZA KROŽNIK CRISP

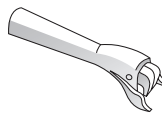

Uporabno za odstranjevanje vročega krožnika Crisp iz pečice.

Število in vrsta pribora se lahko razlikuje glede na kupljeni model.

Pribor, ki ni priložen, je mogoče kupiti ločeno pri servisni službi.

Na tržišču je na voljo široka ponudba pribora. Pred nakupom pribora se prepričajte, da je ta primeren za uporabo v mikrovalovni pečici in odporen na temperature v pečici.

Pri uporabi mikrovalov se ne smejo nikoli uporabljati kovinske posode za hrano ali pijačo.

Vedno zagotovite, da hrana in pribor ne prideta v stik z notranjimi stenami pečice.

Pred uporabo pečice se vedno prepričajte, da se vrtljiva plošča lahko neovirano vrti. Pazite, da pri vstavljanju ali odstranjevanju pribora ne premaknete vrtljivega krožnika z njegovega postavka.

FUNKCIJE

6th sense 6TH SENSE

Te funkcije samodejno izberejo najboljši način priprave za vse vrste jedi.

POGREVANJE

Za pogrevanje pripravljene hrane, ki je zamrznjena ali pri sobni temperaturi. Pečica samodejno izračuna nastavitev, ki je potrebna za doseganje najboljših rezultatov v najkrajšem času. Jed položite na toploto odporen krožnik ali posodo, primerno za mikrovalovno pečico.

	ŽIVILO	TEŽA (g)
1	PRIPRAVLJEN OBROK	250–500
2*	ZAMRZNJENA LAZANJA	250–500
3	MLEKO/VODA	100–500
4	JUHA	200–800

PRIPRAVA

Za hitro pripravo jedi in doseganje optimalnih rezultatov. Uporabite posodo, odporno proti vročini in primerno za mikrovalovno pečico.

	ŽIVILO	TEŽA (g)
1	PEČEN PIŠČANEC	800–1500
2	KROMPIRJEV NARASTEK	200–1000
3	POLNJENA ZELENJAVA	200–800
4	SVINJSKA REBRA	200–800
5	UMEŠANA JAJCA	100–500
6	POKOVKA	90

CRISP

Za hitro pogrevanje in pripravo zamrznjenih jedi, za zapečeno in hrustljivo skorjo. To funkcijo uporabljajte le s priloženim krožnikom Crisp. Obrnite hrano, ko vas pečica na to pozove.

	ŽIVILO	TEŽA (g)
1*	PICA [ZAMRZNJENA]	200–800
2	PLESKAVICE ZA HAMBURGER	200–600
3*	OCVRT KROMPIR [ZAMRZNJEN]	200–500
4*	PIŠČANČJI MEDALJONI [ZAMRZNJENI]	100–500
5*	RIBJE PALČKE [ZAMRZNJENE]	100–500

Potreben pribor: Krožnik Crisp, ročaj za krožnik Crisp

Hydro Self Clean (SAMODEJNO ČIŠČENJE Z VODO)

Delovanje pare, ki se sprošča med tem posebnim ciklom čiščenja, omogoča enostavno

odstranjevanje umazanije in ostankov hrane. V posodo, primerno za mikrovalovno pečico, vlijte skodelico pitne vode in aktivirajte funkcijo.



MIKROVALOVI

Za hitro pripravo in pogrevanje hrane in pijače.

MOČ (W)	PRIPOROČENO ZA
1000	Hitro pogrevanje pijač in jedi z veliko vsebnostjo vode.
800	Kuhanje zelenjave.
650	Priprava mesa in rib.
500	Priprava mesnih omak in omak, ki vsebujejo jajca ali sir. Zaključna faza pečenja mesnih pit in lasanj.
350	Počasna, nežna priprava. Popolno za topljenje masla ali čokolade.
160	Odmrzovanje zamrznjenih jedi ali mehčanje masla ali sira.
90	Mehčanje sladoleda.

DEJANJE	ŽIVILO	MOČ (W)	TRAJANJE (min.)
Pogrevanje	2 kozarca	1000	1 - 2
Pogrevanje	Pire krompir (1 kg)	1000	9–11
Odmrzovanje	Mleto meso (500 g)	160	13 - 14
Priprava	Biskvitna torta	800	6 - 7
Priprava	Egg Custard (Jajčna krema)	650	11 - 12
Priprava	Meat loaf (Mesna štruca)	800	18–20



CRISP

Za popolno zapečene jedi, tako na vrhnji kot na spodnji strani. To funkcijo uporabljajte le s posebnim krožnikom Crisp.

ŽIVILO	TRAJANJE (min.)
Vzhajano pecivo	7 - 10
Hamburgerji	8 - 10 *

* Živilo po polovici časa priprave obrnite.

Potreben pribor: Krožnik Crisp, ročaj za krožnik Crisp



ODMRZOVANJE

Za hitro odmrzovanje različnih vrst jedi zgolj z določitvijo njihove teže. Hrano položite neposredno na steklen vrtljiv krožnik, razen v primeru krožnika Crisp. Odmrzovanje kruha. Obrnite hrano, ko vas pečica na to pozove.

ODTALJEVANJE KRUHA CRISP

Ta ekskluzivna funkcija vam omogoča odtajanje zamrznjenega kruha. Z združevanjem tehnologij Defrost in Crisp bo vaš kruh okusen in kot bi bil sveže pečen.

To funkcijo uporabite za hitro odmrzovanje in segrevanje zamrznjenih žemljic, štrukč in rogljičkov. Krožnik Crisp je treba uporabiti v kombinaciji s to funkcijo in ga postaviti neposredno na rešetko.

ŽIVILO	TEŽA (g)
 ČASOVNO ODMRZOVANJE	-
 MESO	100–2000
 PERUTNINA	100–2500
 RIBE	100–1500
 ODTALJEVANJE KRUHA CRISP	50–500

GRILL

Za popolno zapečene jedi, tako na vrhnji kot na spodnji strani. To funkcijo uporabljajte le s posebnim krožnikom Crisp.

ŽIVILO	TRAJANJE (min.)
Vzhajano pecivo	7 - 10
Hamburgerji	8 - 10 *

* Živilo po polovici časa priprave obrnite.

Potreben pribor: Rešetka

PRVA UPORABA

. NASTAVITEV ČASA

Ko pečico prvič vklopite, morate nastaviti čas.



Številki za uro začneta utripati: Obrnite vrtljivi gumb, da nastavite uro, nato pa za potrditev pritisnite .





Dve številki za minute bosta začeli utripati. Z obračanjem vrtljivega gumba nastavite minute in pritisnite  za potrditev.

Opomba: za poznejšo spremembo časa vsaj eno sekundo držite , ko je pečica izklopljena, in ponovite zgoraj opisane korake.

po daljšem izpadu električnega toka boste morali čas mogoče znova nastaviti.

VSAKODNEVNA UPORABA

1. IZBIRA FUNKCIJE

Ko je pečica izklopljena, je na prikazovalniku naveden le čas. Držite , da vklopite pečico. Zavrtite vrtljivi gumb, da si ogledate glavne razpoložljive funkcije na levem prikazovalniku. Izberite funkcijo in pritisnite .



Za vklop podfunkcije (kjer je na voljo) izberite glavno funkcijo in nato pritisnite , da jo potrdite. Za tem se pomaknite v meni funkcij.



Zavrtite vrtljivi gumb, da izberete eno od razpoložljivih podfunkcij na desnem prikazovalniku, in pritisnite , da izbiro potrdite.

2. NASTAVITEV FUNKCIJE

. 6TH SENSE/ODMRZOVANJE

VRSTA HRANE

Ko ste izbrali eno od samodejnih funkcij, morate izbrati kategorijo hrane, ki jo pripravljate.

ŽAR + MV

Za hitro pripravo hrane in gratiniranje jedi, kombinacijo funkcij mikrovalovne pečice in žara.

ŽIVILO	MOČ (W)	TRAJANJE (min.)
Gratiniran krompir	650	20 - 22
Pečen piščanec	650	40–45

Priporočeni pribor: Rešetka



Ko ikona utripa, zavrtite vrtljivi gumb, da izberete zeleno kategorijo, in nato pritisnite za potrditev.
TEŽA

Da dosežete najboljše rezultate, morate za funkcijo 6th Sense (in Jet Defrost) vnesti težo hrane, pri čemer morate izbrati eno od privzetih nastavitv: pečica izračuna idealen čas trajanja funkcije za vsako kategorijo hrane.



Ko se na prikazovalniku pojavi privzeta nastavev in ikona utripa, zavrtite vrtljivi gumb, da nastavite težo, in pritisnite , da izbiro potrdite.

. ROČNE FUNKCIJE

Ko ste izbrali zeleno funkcijo, jo lahko spremenite v nastavitvah.

Na zaslonu bodo prikazane nastavitve, ki jih lahko spremenite zaporedoma.

MOČ MIKROVALOV



Ko ikona na prikazovalniku utripa, zavrtite vrtljivi gumb, da nastavite moč, in pritisnite , da spremembo potrdite in nadaljujete s spreminjanjem naslednjih nastavitv (če je mogoče).

Opomba: ko je funkcija že vklopljena, lahko moč spremenite tako, da se s pritiskom na pomaknete v meni nastavitv.

Nato zavrtite vrtljivi gumb, da spremenite nastavev.

TRAJANJE



Ko ikona utripa na prikazovalniku, z vrtljivim gumbom nastavite potrebni čas priprave in pritisnite , da izbiro potrdite, oz. pritisnite , da izbiro potrdite in zaženete funkcijo.

Opomba: med pripravo hrane lahko čas priprave nastavite tako, da zavrtite vrtljivi gumb; vsakič, ko pritisnete , se čas priprave podaljša za 30 sekund.

3. ACTIVATE THE FUNCTION (VKLOP FUNKCIJE)

Ko ste opravili vse potrebne nastavitve, pritisnite , da vklopite funkcijo.

Z vsakim vnovičnim pritiskom tipke se čas priprave podaljša za 30 sekund.

Opomba: Tipko za zaustavitev funkcije, ki je trenutno aktivna, lahko pritisnete kadar koli.

. JET START

Ko je pečica izklopljena, pritisnite za vklop priprave hrane s funkcijo mikrovalov pri polni moči (1000 W) za 30 sekund.

. VARNOSTNI ZAKLEP

Ta funkcija se samodejno vklopi, da prepreči nenameren vklop pečice.



Odprite in zaprite vrata ter nato pritisnite za začetek izvajanja izbrane funkcije.

4. PAUSE (PREMOR)

Za premor aktivne funkcije, na primer, da pomešate ali obrnete jed, preprosto odprite vrata.

Za vnovičen zagon funkcije zaprite vrata in pritisnite .

SAMODEJNI PREMOR

(OBRAČANJE ALI MEŠANJE HRANE)

Nekatere funkcije imajo premor, ki vam dovoli, da jedi premešate ali obrnete.



Ko pečica preneha delovati, odprite vrata in izvedite dejanja, ki jih od vas zahteva program, nato zaprite vrata in pritisnite za nadaljevanje priprave hrane.

5. KONEC PRIPRAVE HRANE

Oglasi se zvočni signal in na prikazovalniku se prikaže sporočilo, da je priprava končana.



Da podaljšate čas priprave brez sprememb nastavitv, zavrtite vrtljivi gumb, da nastavite nov čas priprave, in pritisnite .

. ZAPORA TIPK

Za zaporo tipk pritisnite in vsaj pet sekund zadržite .



Za vklop tipk postopek ponovite.

Opomba: zaporo tipk je mogoče vklopiti tudi med kuhanjem. Iz varnostnih razlogov lahko pečico kadar koli izklopiti tako, da držite tipko .

ČIŠČENJE

Pred vzdrževanjem ali čiščenjem se prepričajte, da se je aparat ohladil.

Nikoli ne uporabljajte aparatov za čiščenje s paro. Ne uporabljajte jeklenih gobic, abrazivnih čistilnih gobic ali abrazivnih/korozivnih čistilnih sredstev, saj bi ti lahko poškodovali površine aparata.

NOTRANJE IN ZUNANJE POVRŠINE

- Površine očistite z vlažno krpo iz mikrovlaken. Če so površine zelo umazane, dodajte v vodo nekaj kapljic pH nevtralnega sredstva za pomivanje posode. Na koncu površine obrišite s suho krpo.
- Steklo na vratih očistite z ustreznim tekočim čistilnim sredstvom.
- V rednih časovnih intervalih, ali če pride do razlivanja, odstranite vrtljiv krožnik in podstavek ter očistite dno pečice ter odstranite vse ostanke hrane.
- Žara ni treba čistiti, saj umazanija zgori od vročine. To funkcijo redno uporabljajte.

PRIBOR

Ves pribor lahko varno perete v pomivalnem stroju, z izjemo krožnika Crisp.

Krožnik Crisp je treba očistiti z vodo in blagim sredstvom za pomivanje. Trdovratno umazanijo nežno podrgnite s krpo. Pred čiščenjem vedno počakajte, da se krožnik Crisp ohladi.

ODPRAVLJANJE TEŽAV

Motnja	Možen vzrok	Rešitev
Pečica ne deluje.	Izpad električne energije. Prekinitev napajanja.	Preverite, ali je v vtičnici električni tok in ali je pečica priklopljena na električno napajanje. Z izklopom in ponovnim vklopom pečice preverite, ali je napaka še vedno prisotna.
Ta pečica spušča zvoke, celo ko je izključena.	Ventilator za ohlajanje deluje.	Odprite vrata ali počakajte, da se postopek hlajenja zaključi.
Na zaslону je prikazana črka „F“, ki ji sledi številka.	Napaka programske opreme.	Pokličite klicni center in navedite številko za črko „F“.

Do pravil uporabe, standardne dokumentacije in dodatnih informacij o izdelkih lahko dostopate na naslednje načine:

- Uporabite kodo QR na izdelku.
- Obiščite našo spletno stran docs.whirlpool.eu
- **Obrnete se lahko tudi na našo servisno službo** (telefonske številke so navedene v servisni knjižici).
Ko stopite v stik z našo servisno službo, navedite kode, ki so zapisane na identifikacijski ploščici izdelka.

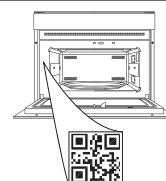



ДЯКУЄМО ЗА ПРИДБАННЯ ВИРОБУ WHIRLPOOL
Для того, щоб отримати більш кваліфіковану консультаційну допомогу, зареєструйте придбаний продукт на сайті www.whirlpool.eu/register

ВІДСКАНУЙТЕ QR-КОД НА ПРИБРОЇ, ЩОБ ОТРИМАТИ ДОДАТКОВУ ІНФОРМАЦІЮ

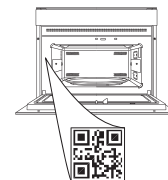

Перед використанням пристрою уважно прочитайте інструкції з техніки безпеки.

ОПИС ВИРОБУ

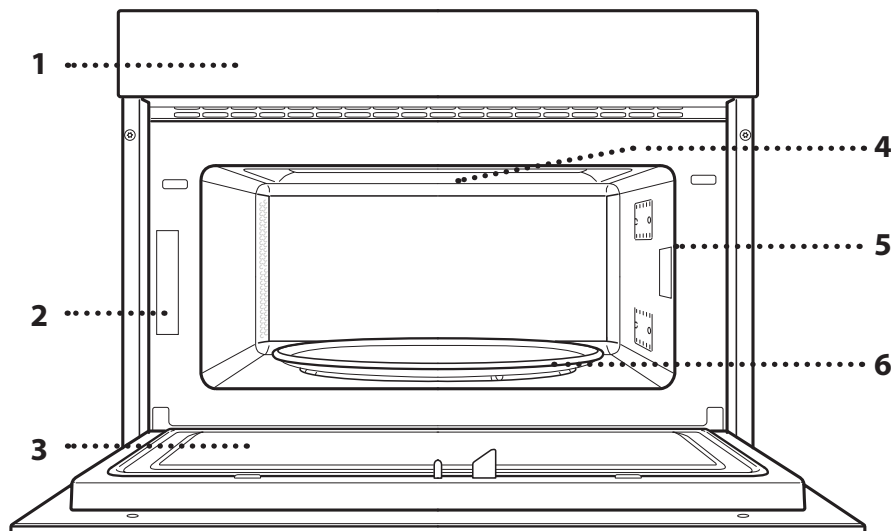

1. Панель керування
2. Паспортна табличка (не знімати)
3. Дверцята
4. Верхній нагрівальний елемент/гриль
5. Light (Світло)
6. Обертове блюдо

ОПИС ПАНЕЛІ КЕРУВАННЯ

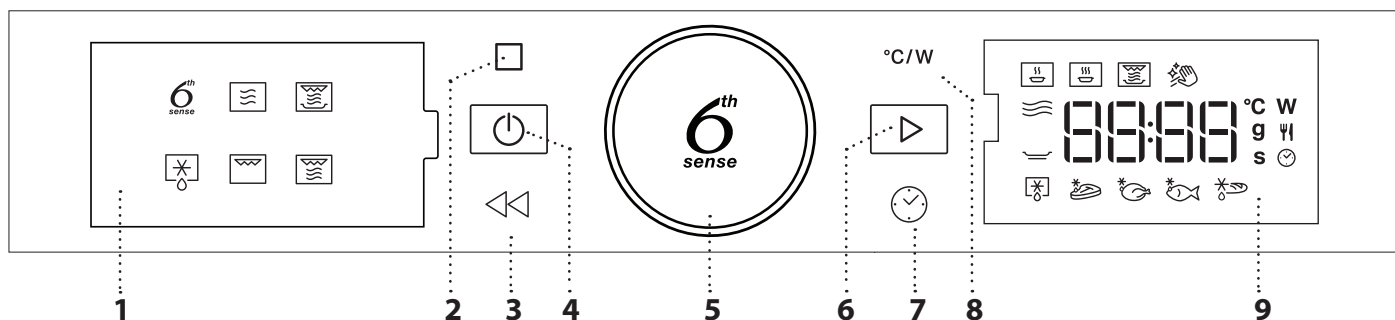

1. ЛІВИЙ ДИСПЛЕЙ

2. ПАУЗА

Для призупинення циклу приготування.

3. НАЗАД

Для повернення до попереднього екрану.

4. УВІМКНЕННЯ / ВИМКНЕННЯ

Для вмикання на вимикання духової шафи та для зупинки активної функції в будь-який час.

5. ПОВОРОТНА КНОПКА / КНОПКА 6th SENSE

Повертайте її для переходу між функціями та налаштування всіх параметрів приготування. Натискайте для вибору, встановлення, отримання доступу до функцій або параметрів та їх підтвердження, а також для запуску програми приготування.

6. ПУСК

Запуск функцій і підтвердження налаштувань.

7. ЧАС

Для встановлення часу, а також налаштування або регулювання часу приготування.

8. ПОТУЖНІСТЬ

Для регулювання рівня потужності мікрохвиль.

9. ПРАВИЙ ДИСПЛЕЙ

ПРИЛАДДЯ

ОБЕРТОВЕ БЛЮДО

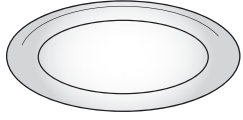

Скляне обертове блюдо, що розташовується на підпорі, можна використовувати зі всіма методами готування.

Обертове блюдо завжди слід використовувати в якості основи для опори інших контейнерів та приладдя.

ОПОРА ОБЕРТОВОГО БЛЮДА

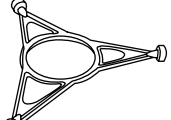

Використовуйте підпору лише для скляного обертового блюда. Не кладіть на підпору інші аксесуари.

РЕШІТКА

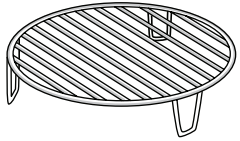

Дозволяє розміщувати продукти ближче до гриля для ідеального підрум'янювання страви.

Помістіть решітку на обертове блюдо, слідкуючи за тим, щоб воно

не контактувало з іншими поверхнями.

Кількість та тип приладдя може відрізнятися залежно від придбаної моделі.

ДЕКО ДЛЯ ОТРИМАННЯ ХРУСТКОЇ СКОРИНКИ

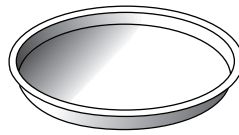

Лише для використання з відповідним функціями.

Деко для запікання Crisp (для хрусткої скоринки) завжди слід розміщувати у центрі скляного

обертового блюда, та його можна попередньо нагріти, поки воно порожнє, використовуючи спеціальну функцію призначену тільки для цієї мети. Кладіть продукти безпосередньо на деко для запікання Crisp.

РУЧКА ДЛЯ ДЕКО ДЛЯ ЗАПІКАННЯ CRISP

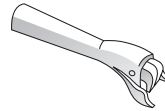

Застосовується для витягування гарячого дека Crisp з духової шафи.

Інші види приладдя не входять до комплекту постачання, проте їх можна придбати окремо в центрі післяпродажного обслуговування.

На ринку представлена ціла низка приладдя. Перед придбанням переконайтеся, що вони підходять для використання в мікрохвильовій печі та витримують температуру духової шафи.

Ніколи не використовуйте металеві контейнери для їжі та напоїв під час готування в мікрохвильовій печі.

Завжди перевіряйте, чи не торкається їжа й приладдя внутрішніх стінок духової шафи.

Перед пуском шафи завжди перевіряйте, щоб обертове блюдо вільно оберталося. Будьте обережні, щоб не зсунути з місця обертове блюдо, уставляючи чи знімаючи інші аксесуари.

ФУНКЦІЇ

6th 6TH SENSE

Ці функції передбачають автоматичний підбір найкращого способу готування для всіх видів продуктів.

ПІДІГРІВАННЯ

Використовується для розігрівання готових страв, які мають кімнатну температуру або заморожені. Духова шафа автоматично визначає необхідні параметри для досягнення найкращих результатів за найкоротший час. Покладіть страву на термостійку тарілку або блюдо, призначене для використання в мікрохвильовій печі.

	ПРОДУКТ	МАСА (г)
1	СТРАВА НА ТАРИЛЦІ	250 - 500
2*	ЗАМОРОЖЕНА ЛАЗАНЬЯ	250 - 500
3	МОЛОКО/ВОДА	100 - 500
4	СУП	200 - 800

ГОТУВАННЯ

Для швидкого приготування та досягнення оптимальних результатів. Використовуйте термостійкий контейнер, придатний для мікрохвильової печі.

	ПРОДУКТ	МАСА (г)
1	СМАЖЕНЕ КУРЧА	800 - 1500
2	КАРТОПЛЯНА ЗАПІКАНКА	200 - 1000
3	ФАРШИРОВАНІ ОВОЧІ	200 - 800
4	СВИНЯЧІ РЕБЕРЦЯ	200 - 800
5	ОМЛЕТ	100 - 500
6	ПОПКОРН	90

CRISP

Для швидкого розігрівання і приготування заморожених продуктів і надання їм золотистої, хрусткої скоринки. Використовуйте цю функцію лише з блюдом для запікання, що входить до комплекту печі. Переверніть продукти, коли буде запропоновано.

	ПРОДУКТ	МАСА (г)
1*	ПІЦА [ЗАМОРОЖЕНА]	200 - 800
2	КОТЛЕТИ ДЛЯ БУРГЕРІВ	200 - 600
3*	СМАЖЕНА КАРТОПЛЯ [ЗАМОРОЖЕНА]	200 - 500
4*	КУРЯЧІ НАГЕТСИ [ЗАМОРОЖЕНІ]	100 - 500
5*	РИБНІ ПАЛИЧКИ [ЗАМОРОЖЕНІ]	100 - 500

Необхідні аксесуари: деко Crisp, ручка для дека Crisp

Гідралічне самоочищення

Дія пари, що виділяється під час цього спеціального циклу очищення, дозволяє легко видалити бруд і залишки їжі. Налийте склянку питної води в посудину для мікрохвильової печі та активуйте функцію.

МІКРОХВИЛІ

Для швидкого готування та розігрівання їжі та напоїв.

ПОТУЖНІСТЬ (Вт)	РЕКОМЕНДОВАНО ДЛЯ
1000	Швидке розігрівання напоїв або страв із високим умістом води.
800	Готування овочів.
650	Приготування м'яса та риби.
500	Приготування м'ясних соусів або соусів, що містять сир чи яйця. Доведення до готовності пирогів з м'ясом або запіканки з макаронами.
350	Приготування на повільному вогні. Ідеально підходить для розплавлення масла або шоколаду.
160	Розморожування заморожених продуктів або розм'якшення масла та сиру.
90	Розм'якшення морозива.

ОПЕРАЦІЯ	ПРОДУКТ	ПОТУЖНІСТЬ (Вт)	ТРИВАЛІСТЬ (хв.)
Підігрівання	2 чашки	1000	1—2
Підігрівання	Картопляне пюре (1 кг)	1000	9 - 11
Розморожування	М'ясний фарш (500 г)	160	13 - 14
Готування	Бісквітний торт	800	6 - 7
Готування	Яєчний крем	650	11 - 12
Готування	М'ясний рулет	800	18 - 20

CRISP

Для ідеального підрум'янювання страви як зверху, так і знизу. Цю функцію слід використовувати лише із спеціальним блюдом для запікання Crisp.

ПРОДУКТ	ТРИВАЛІСТЬ (хв.)
Дріжджовий пиріг	7—10
Гамбургер	8—10*

* Переверніть страву через половину часу приготування.

Необхідне приладдя: Деко для запікання Crisp, ручка для дека для запікання Crisp

РОЗМОРОЖУВАННЯ

Використовується для швидкого розморожування різних типів їжі. Необхідно лише вказати вагу. Їжу необхідно класти безпосередньо на скляне обертове блюдо, за винятком розморожування хрусткого хліба. Переверніть продукти, коли буде запропоновано.

РОЗМОРОЖУВАННЯ ХРУСТКОГО ХЛІБА

Ця ексклюзивна функція дозволяє розморожувати заморожений хліб. Завдяки поєднанню технологій

Defrost (Розморожування) та Crisp хліб буде смачним і ніби свіжоспеченим.

Використовуйте цю функцію для швидкого розморожування і підігрівання заморожених булочок, багетів і круасанів. Разом з цією функцією слід використовувати деко для запікання Crisp, поставивши його безпосередньо на решітку.

	ПРОДУКТ	МАСА (г)
	РОЗМОРОЖУВАННЯ З ТАЙМЕРОМ	-
	М'ЯСО	100 - 2000
	ПТИЦЯ	100 - 2500
	РИБА	100 - 1500
	РОЗМОРОЖУВАННЯ ХРУСТКОГО ХЛІБА	50 - 500

ГРИЛЬ

Для ідеального підрум'янювання страви як зверху, так і знизу. Цю функцію слід використовувати лише із спеціальним блюдом для запікання Crisp.

ПРОДУКТ	ТРИВАЛІСТЬ (хв.)
Дріжджовий пиріг	7—10
Гамбургер	8—10 *

* Переверніть страву через половину часу приготування.

Необхідне приладдя: Решітка

ГРИЛЬ+М/ХВИЛЬ

Для швидкого приготування та запікання страв із використанням мікрохвиль у поєднанні з функціями грилю.

ПРОДУКТ	ПОТУЖНІСТЬ (Вт)	ТРИВАЛІСТЬ (хв.)
Картопляна запіканка	650	20—22
Смажене курча	650	40 - 45

Рекомендоване приладдя: Решітка

ПЕРЕД ПОЧАТКОМ ВИКОРИСТАННЯ

. НАЛАШТУВАННЯ ЧАСУ

Після першого вмикання духової шафи вам необхідно буде налаштувати час.



Почнуть миготіти дві цифри години: Поверніть поворотну ручку, щоб встановити годину, а потім натисніть  для підтвердження.





Дві цифри хвилин почнуть блимати. Оберніть поворотну кнопку для налаштування хвилин і потім натисніть  для підтвердження.

Зверніть увагу: Щоб змінити час пізніше, натисніть і утримуйте  принаймні одну секунду, поки духовка шафа вимкнена і повторіть кроки вище.

Після тривалого періоду відсутності живлення може знадобитися встановити час повторно.

ЩОДЕННЕ ВИКОРИСТАННЯ

1. ВИБІР ФУНКЦІЇ

На дисплеї вимкненої печі відображається лише час . Натисніть і утримуйте , щоб увімкнути духову шафу. Обертайте поворотну кнопку для перегляду основних функцій, доступних на лівому дисплеї. Оберіть одну функцію та натисніть .



Для вибору другорядної функції (якщо доступна), оберіть основну функцію, а потім натисніть  для підтвердження і перейдіть до меню функції.



Поверніть поворотну кнопку, щоб обрати одну з другорядних функцій, доступних на правому дисплеї, та потім натисніть  для підтвердження.

2. НАЛАШТУВАННЯ ФУНКЦІЇ

. 6TH SENSE / РОЗМОРОЗКА

КЛАС ПРОДУКТІВ

Як тільки ви оберете одну з автоматичних функцій, вам буде необхідно обрати категорію для їжі, яку ви готуєте.



Коли почне миготіти значок **W**, поверніть поворотну кнопку, щоб обрати потрібну вам категорію, та потім натисніть **OK** для підтвердження.

ВАГА

Для досягнення найкращих результатів, для 6th Sense (та Jet Defrost) необхідно, щоб ви ввели вагу продуктів, обравши один зі стандартних параметрів: піч розрахує ідеальну тривалість роботи функції для кожної категорії продуктів.



Коли на дисплеї з'являться стандартні параметри та почне миготіти значок **9**, поверніть поворотну кнопку, щоб встановити вагу, і тоді натисніть **OK** для підтвердження.

. РУЧНІ ФУНКЦІЇ

Вибравши необхідну функцію, ви можете змінити її налаштування. На дисплеї по чергово з'являтимуться налаштування, які можна змінити.

ПОТУЖНІСТЬ МІКРОХВИЛЬОВОЇ ЕНЕРГІЇ



Коли значок **W** миготітиме на дисплеї, поверніть поворотну кнопку, щоб відрегулювати параметр, та потім натисніть **OK** для підтвердження, після цього можна налаштувати наступний параметр (якщо це можливо).

Зверніть увагу: Як тільки функція буде активована, потужність можна змінити, натиснувши **Power** для переходу в меню налаштувань, а потім натиснувши поворотну кнопку для зміни параметру.

ТРИВАЛІСТЬ



Коли на дисплеї блимає значок **⌚**, використовуйте поворотну ручку для налаштування потрібного часу приготування, а потім натисніть **OK** для підтвердження або натисніть **▶** для запуску функції.

Примітка: Під час приготування їжі ви можете легко налаштувати час приготування, повернувши поворотну кнопку; кожне натискання **▶** збільшує час приготування на 30 секунд.

3. АКТИВАЦІЯ ФУНКЦІЇ

Застосувавши потрібні налаштування, натисніть **▶**, щоб активувати функцію.

З кожним наступним натисканням кнопки **▶** час приготування збільшуватиметься на 30 секунд.

Зверніть увагу: Ви можете в будь-який час натиснути **⏏**, щоб зупинити активну функцію.

. JET START (МИТТЄВИЙ ЗАПУСК)

Коли духову шафу вимкнено, натисніть кнопку **▶**, щоб запустити приготування з функцією мікрохвиль за повної потужності (1000 Вт) протягом 30 секунд.

. БЛОКУВАННЯ БЕЗПЕКИ

Ця функція автоматично активується, щоб запобігти випадковому вмиканню духової шафи.



Відкрийте та закрийте дверцята, а потім натисніть кнопку **▶** для запуску функції.

4. ПАУЗА

Щоб призупинити активну функцію, наприклад, щоб помішати або перевернути продукти, просто відкрийте дверцята.

Для повторного запуску функції закрийте дверцята та знову натисніть кнопку **▶**.

АВТОМАТИЧНА ПАУЗА

(ПЕРЕВЕРТАННЯ АБО РОЗМІШУВАННЯ ПРОДУКТУ)

Певні функції будуть призупинені, щоб ви мали можливість перевернути або перемішати страву.



Коли роботу духової шафи буде призупинено, відкрийте дверцята та виконайте запропоновану дію перед тим, як знову закрити дверцята, і натисніть кнопку **▶**, щоб продовжити готування.

5. ЗАВЕРШЕННЯ ГОТУВАННЯ (COOKING END)

Пролунає звуковий сигнал і на дисплеї з'явиться повідомлення про те, що процес приготування завершено.



Щоб продовжити час приготування без зміни налаштувань, обертайте поворотну ручку для налаштування нового часу приготування, і натисніть **▶**.

. БЛОКУВАННЯ КНОПОК

Щоб заблокувати клавіатуру, натисніть і утримуйте кнопку **<<** протягом щонайменше п'яти секунд.



Повторіть цю дію, щоб розблокувати кнопки.

Зверніть увагу: Блокування кнопок також може активуватися під час готування. З міркувань безпеки духову шафу можна вимкнути будь-коли, натиснувши й утримуючи кнопку **⏏**.

ОЧИЩЕННЯ

Перш ніж виконувати обслуговування або очищення, переконайтеся, що прилад охолонув.

Ніколи не використовуйте обладнання для очищення парю.

Забароняється використовувати дротяні мочалки або засоби для чищення з абразивною чи корозійною дією, оскільки вони можуть пошкодити поверхні приладу.

ВНУТРІШНІ ТА ЗОВНІШНІ ПОВЕРХНІ

- Протріть поверхні вологою ганчіркою з мікрволокна. Якщо вони дуже брудні, додайте кілька крапель рН-нейтрального мийного засобу. На завершення протріть сухою серветкою.
- Очищуйте скло дверцят з використанням відповідного рідкого мийного засобу.
- Періодично або в разі розливу рідини слід знімати обертове блюдо та його підпору, щоб мати змогу очистити дно духової шафи, видаливши з неї усі залишки їжі.
- Не потрібно очищувати гриль, оскільки внаслідок сильного нагрівання весь бруд вигорає. Використовуйте цю функцію регулярно.

ПРИЛАДДЯ

У посудомийній машині можна безпечно мити усе приладдя за винятком деко для запікання Crisp. Деко для запікання Crisp слід мити розчином м'якого мийного засобу у воді. Для видалення бруду обережно протріть його тканиною. Перш ніж мити деко для запікання Crisp, завжди дайте йому спершу охолонути.

ПОШУК І УСУНЕННЯ НЕСПРАВНОСТЕЙ

Проблема	Можлива причина	Рішення
Духова шафа не працює.	Відключення живлення. Від'єднання від електромережі.	Перевірте, чи є напруга в електромережі, а також чи підключено духову шафу до електромережі. Вимкніть духову шафу і знову увімкніть її, щоб перевірити, чи зникла несправність.
Піч шумить, навіть коли вимкнена.	Працює охолоджувальний вентилятор.	Відкрийте дверцята і притримайте їх або зачекайте, доки завершиться процес охолодження.
На дисплеї відображається літера «F» і число після неї.	Помилка програмного забезпечення.	Зверніться до колл-центру та назвіть номер, що стоїть після літери "F".

З правилами, стандартною документацією та додатковою інформацією про виріб можна ознайомитися наступним чином:

- За допомогою QR-коду на вашому виробі
- Відвідавши наш веб-сайт docs.whirlpool.eu
- Або зверніться до нашого центру післяпродажного обслуговування клієнтів (номер телефону зазначено у гарантійному талоні). Звертаючись до центру післяпродажного обслуговування, повідомте коди, зазначені на паспортній табличці виробу.

