

DAGLIG INFORMATIONSBOK

**TACK FÖR ATT DU HAR VALT ATT KÖPA EN PRODUKT
FRÅN WHIRLPOOL**

För mer detaljerad hjälp och stöd, registrera din produkt
på www.whirlpool.eu/register



Du kan ladda ner säkerhetsinstruktionerna och
handboken Användning och skötsel genom att
besöka vår webbsida docs.whirlpool.eu och
följa instruktionerna på baksidan av detta häfte.



Innan apparaten används ska man noga läsa igenom Hälsa och säkerhet.

PRODUKTBESKRIVNING

APPARAT

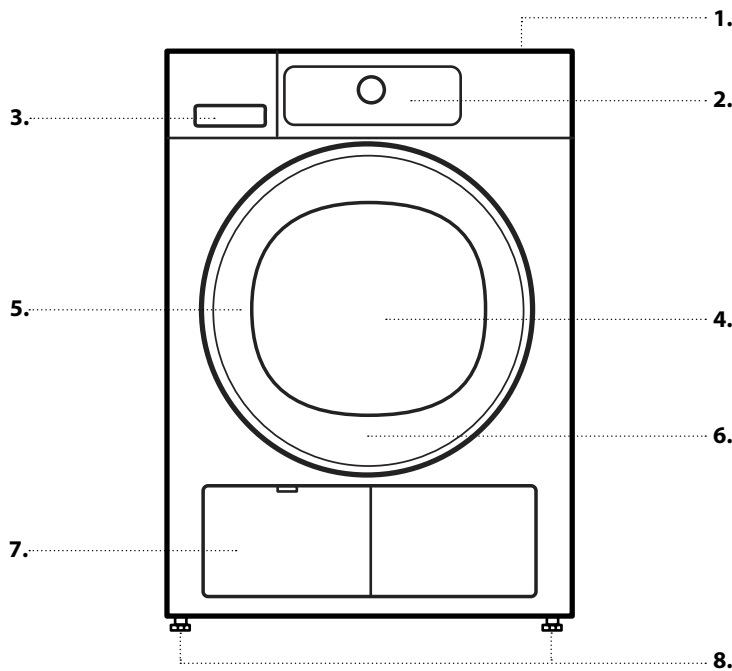

1. Arbetsyta
2. Kontrollpanel
3. Vattentank
4. Lucka
5. Luckhandtag
6. Luckfilter (bakom luckan)
7. Undre filter (bakom listen)
8. Justerbara fötter (4)

KONTROLLPANEL

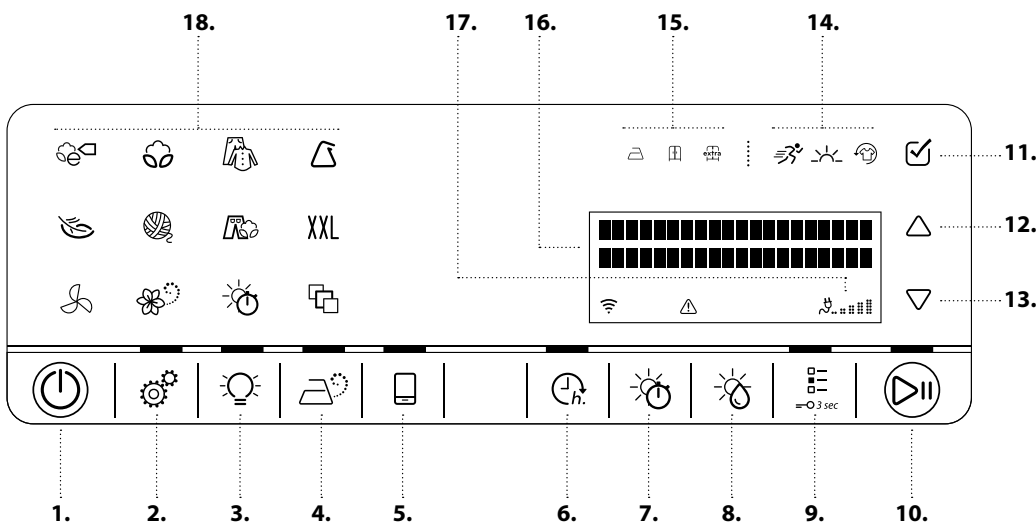

1. På/av-knapp (nollställning om knappen hålls nedtryckt)
2. Inställningsknapp
3. Trumbelysning
4. Tillvalet Ånga
5. Fjärrstyrningsknapp
6. Klart om...
7. Torktid
8. Torrhetsnivå
9. Tillvalsknapp (vid långvarigt tryck: knapplås)
10. Start/Paus-knapp
11. OK-knapp (för att bekräfta)
12. UPP-knapp
13. NED-knapp
14. Tillvalsindikatorer
15. Indikatorer för torrhetsnivå
16. Display
17. Energiövervakning
18. Programområde

6th SENSE LIVE-FUNKTION

Detaljerad information om hur man använder funktionen finns i 6th Sense Live-appen eller i handboken Användning och skötsel.

Tack vare 6th Sense Live-funktionen kan apparaten anslutas till internet.

Genom att använda motsvarande app på din smarttelefon/surfplatta kan du:

- övervaka status för apparaten
- få information om programstatus
- ställa in och starta ett program
- byta, ändra eller återställa ett pågående program
- tillgång till extra innehåll

Tekniska krav:

- En trådlös router 2.4 Ghz WiFi b/g/n ansluten till Internet. Observera att apparaten måste installeras på en plats med god täckning av ditt trådlösa nätverk (bra signalstyrka).

- För Android-användare: en smart telefon som kör Android 4.3 (eller högre) med en upplösning på 1 280 x 720 (eller högre).
- För iOS-användare: en smartphone eller surfplatta med iOS 8 (eller senare).

För att använda 6th Sense Live-funktionen:

- Ladda ner appen från App Store och installera den på din smartphone/surfplatta. I appen finns användarvillkoren (rättsliga villkor), som du måste acceptera för att använda funktionen 6th Sense Live.
- Registrera din torktumlare med hjälp av appen och anslut den till ditt trådlösa hemnätverk.

FÖRSTA ANVÄNDNINGEN

INNAN TORKTUMLAREN ANVÄNDS

KONTROLLERA TÖMNINGSSLANGEN OCH VATTENTANKEN

Se till att vattentanken är korrekt insatt.

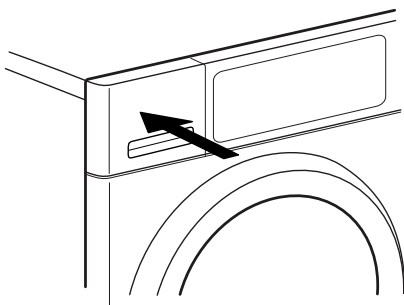

Se till att tömningsslangen på baksidan av torktumlaren är korrekt fastsatt, antingen till torkarens vattentank eller till ditt avloppssystem hemma (se Installationsguiden).

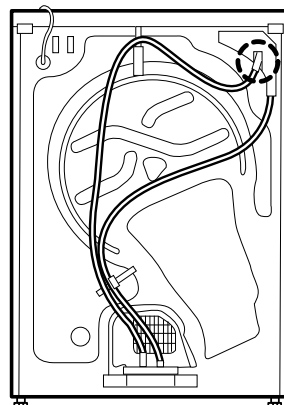

När du sätter på torktumlaren för första gången, kommer du att behöva göra följande

- Ställa in önskad tid
- Anpassa värdet till ledningsförmågan för din lokala vattentillförsel
- Ställ in torktumlaren för att återkalla den senast använda programinställningen då den sätts på.

Se RÅD OCH TIPS samt ALTERNATIV, FUNKTIONER OCH INDIKATORER / Inställningar.

DAGLIG ANVÄNDNING

Se handboken Användning och skötsel för ytterligare information om funktionerna. Se sista sidan för information om hur du skaffar en kopia av handboken Användning och skötsel

⚠ VARNING

Se till att inga tändare eller tändstickor ligger kvar i tvätten.

Se till att tvätten inte är indränkt i brandfarliga vätskor.

1. LÄGGA IN TVÄTT

- Förbered tvätten enligt rekommendationerna i avsnittet "RÅD OCH TIPS". Se till att fickorna är tomma.
- Öppna luckan och lägg in tvätten. Observera de maximala tvättmängderna som anges i PROGRAMÖVERSIKTEN.

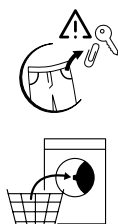

2. STÄNG LUCKAN

- Se till att tvätten inte fastnar mellan glasluckan och luckans filter.
- Stäng luckan tills du hör ett klickande stängningsljud.



3. SÄTT PÅ TORKTUMLAREN

- Tryck på knappen På/Av. En animering visas på kontrollpanelen och en ton avges. Därefter är torktumlaren klar för användning.



4. STÄLL IN ÖNSKAT PROGRAM

• Välj program:

Tryck på programsymbolen på kontrollpanelen. Programmets namn, standardtorrhetsgrad och standardtidslängd visas på displayen.

• Ändra torrhetsgraden om nödvändigt

Tryck på knappen Torrhetsgrad för att välja önskad torrhetsgrad:

 Stryktorrt

 Skåpstortt

 Extra torrt

Symbolen på kontrollpanelen tänds.

• Välj alternativ vid behov

Tryck på tillvalsknappen. En lista med tillgängliga tillval visas på displayen. Tryck på knappen UPP eller NED för att bläddra i listan. Tryck på OK-knappen för att välja önskat tillval. En bock visas på displayen intill tillvalets namn och symbolen för tillvalet tänds.

Vissa alternativ/funktioner kan väljas genom att direkt trycka på dess knapp:

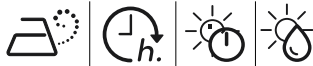

Om tillvalet inte kan väljas för programmet blinkar det kortvarigt och släcks igen när man trycker på knappen och en ton avges. Se avsnittet TILLVAL, FUNKTIONER OCH INDIKATORER för ytterligare information.

• Om programmen "Torktid" eller "Vädning" har valts:

För att anpassa torktiden eller vädningstiden:

- Tryck på knappen Torktid.
- Justera önskad torktid eller vädningstid genom att trycka på torktidsknappen flera gånger eller på knappen UPP eller NED. Bekräfta vald tid genom att trycka på knappen OK.



5. STARTA PROGRAMMET

- Tryck på Start/Paus-knappen och håll den intryckt tills knappen tänds med fast sken. Efter en kort lastavkänningsfas startar torkprocessen.
- Displayen visar återstående programtid och nuvarande programfas.
- Tidslängden kan omberäknas och anpassas under programmets gång. Under dessa faser anger displayen avkänningsfasen och en animering visas på kontrollpanelen.



6. ÄNDRA INSTÄLLNINGARNA I DET GÄLLANDE PROGRAMMET OM NÖDVÄNDIGT

Du kan fortfarande ändra vissa inställningar efter att ett program har startat:

Justera torktiden (endast om programmet Torktid eller Vädning har valts).

Justera eller avbryt "Klart om..." om du har valt en fördröjning och startat maskinen.

Lägg till eller ta bort ett alternativ, förutsatt att programmets förlopp så tillåter.

- Tryck på gällande knapp. Vald inställning blinkar i några sekunder.
- Under blinkningen kan du justera inställningen genom att trycka på knappen UPP eller NED. Om värdet eller inställningen slutar att blinka, tryck på knappen igen.
- Tryck på OK-knappen för att bekräfta ändringen. Om du inte bekräftar kommer ändringen att bekräftas automatiskt - den ändrade inställningen slutar att blinka efter ett tag.

Programmet ändras automatiskt.

För att ändra inställningarna i ett pågående eller fördröjt program kan du även:

- Tryck på Start/Paus för att ställa det pågående programmet i pausläge
- Ändra dina inställningar
- Tryck åter på Start/Paus för att fortsätta med programmet.



7. NOLLSTÄLL ETT PÅGÅENDE PROGRAM OM NÖDVÄNDIGT

- Tryck på På/Av-knappen tills displayen indikerar att programmet har annullerats.
- Öppna luckan och ta genast ut tvätten så att eventuell värme i tvätten försvinner.



8. STÅNGA AV TORKTUMLAREN EFTER PROGRAMMETS SLUT

- Displayen indikerar att cykeln är klar. Tryck på På/Av för att stänga av torktumlaren. Öppna luckan och ta ut tvätten.
- Torktumlaren stängs av automatiskt cirka en kvart efter programmets slut för att spara energi.
- Om den inte stängs av omedelbart efter programmets slut kommer torktumlaren att tumla tvätten i cirka 10 minuter för att undvika skrynklor. Displayen visar omväxlande att programmet är slut och skrynkelskyddsfasen. Denna fas kan avbrytas genom att antingen stänga av torktumlaren enligt ovan eller öppna luckan på torktumlaren.



9. TÖM VATTENTANKEN / RENGÖR LUCKANS FILTER / RENGÖR DET UNDRE FILTRET

- Se avsnittet SKÖTSEL OCH UNDERHÅLL.

PROGRAMÖVERSIKT

Program	Kläd- vårdseti- ketter	Max last (kg)	Kan väljas direkt			Kan väljas med tillvalsknappen		
			Torrhets- nivå	Ångalter- nativ	Torktid	Häll fräscha	Skonsam	Snabb
EKO BOMULL		max.		—	—		—	—
BOMULL		max.		✓	—	—	✓	✓
BLANDAT		2,0		—	✓	—	✓	—
SYNTEPLAGG		3,5		—	—	—	✓	—
ÖMTÅLIGA PLAGG		2,5		—	—	—	✓	—
WOOL EXCELLENCE		1,0		—	—	—	—	—
JEANS		3,0		—	—	—	✓	—
STORA ARTIKLAR	XXL	3,0		—	—	—	✓	—
VÄDRING		max.	—	—	—	✓	—	—
ÅNGUPPFRÄSCHN.		1,5	—	—	—	—	—	—
TORKTID		max.	—	—	—	✓	—	—
SKJORTOR		2,5		—	—	—	✓	—
SILKE		2,5		—	—	—	✓	—
SPORT		2,5		—	—	—	✓	—
HANDDUKAR		5,0		—	—	—	✓	✓
YTTERKLÄDER		2,0		—	—	—	✓	—
DUNJACKOR		1,5		—	—	—	✓	—
LITEN TVÄTTMÄNGD		1,0		—	—	—	✓	—

✓ Valbar / Tillval — Inte valbar / Tillämplig

Maximal tvättmängd: 10 kg

RÅD OCH TIPS

Respektera klädvårdsetiketterna för din tvätt; försäkra dig om att de kan torkas i torktumlare.

ETIKETTER FÖR TORKNING

Prickarna indikerar temperaturvärdet för att torka tvätten



Normal temperatur



Reducerad temperatur



Får inte torktumlas

PROGRAM

Se till att din tvätt kan behandlas i torktumlare. Se RÅD OCH TIPS / Klädvårdsetiketterna.

EKO BOMULL

För att torka normalvåt bomullstvätt.

Standardprogram för bomull, lämpligt för torkning av normalvåt bomullstvätt. Det är det mest energisnåla programmet för att torka bomullstvätt.

Värdena i energitabellen baseras på detta program.



BOMULL

För att torka bomullstvätt.



BLANDAT

För att torka blandad tvätt av bomull, linne, konstfiber och blandningar av dem.



SYNTEPLAGG

För att torka tvätt som består av syntetfibrer.



ÖMTÅLIGA PLAGG

För att torka ömtålig tvätt som kräver en mild behandling.



WOOL EXCELLENCE

För att torka ylleplagg som bär Woolmark-etiketten: TOTAL EASY CARE WOOL.



JEANS

För att torka normalsmutsiga jeans och plagg av starkt material som byxor och jackor.



STORA ARTIKLAR

För att torka stora artiklar som badrumsmattor, filtar osv.



VÄDRING

För att lufta, fräscha upp och mjukgöra tvätten i 30 minuter, utan värme.



ÅNGUPPFRÄSCHN.

För att fräscha upp tvätten med ånga.

Speciellt framtagen för att fräscha upp och ta bort lukter samt rengöra plagg som skjortor, blusar, byxor av bomull, syntet och blandningar av dessa material.

Fukta tvätten innan den stoppas in i trumman genom att spruta vatten på den (högst 200 ml, använd en sprutflaska).



SPARTIPS

- För att minska torktiden, se till att tvätten centrifugeras med maximal centrifugeringshastighet i tvättprogrammet. Det reducerar fuktinnehållet i tvätten.
- Torka alltid en fullständig mängd; detta för att optimera energiförbrukningen.

ANPASSA TORKTUMLAREN TILL VATTNETS KONDUKTIVITET

Torkningsresultaten påverkas av ledningsförmågan hos vattnet under tvättningen. Om du efter att ha ändrat den tillgängliga torrhetsnivån (strykorrh; Skåptorrh; extra torr) inte är nöjd med det slutliga torkningsresultatet, kan du anpassa vattnets ledningsförmåga. Torktumlaren levereras med förinställningsnivå 2. Välj mellan nivå 1 (fuktigaste resultatet) och 5 (torraste resultatet).

Se avsnittet TILLVAL, FUNKTIONER OCH INDIKATORER / Inställningar.

Torrhetsnivån "Skåptorrh" är förinställd och kan inte ändrats för detta program.

Efter programmets slut ska plaggen omedelbart tas bort och hängas upp på galgar för att undvika skrynklor.

TORKTID

Tidsbegränsat torkprogram. Välj programmets tidslängd med alternativet Torktid. 

Alla tyg som lämpar sig för torktumlning. Lämpar sig för att lägga till en ytterligare kort torkfas efter programmets slut.

Se TILLVAL, FUNKTIONER OCH INDIKATORER / alternativet Torktid för ytterligare information.

SPECIALPROGRAM

För att ställa in ett av följande program, välj och bekräfta de speciella programmens position. Tryck sedan på knappen UPP eller NED för att välja en av följande program - displayen indikerar programmets namn. Bekräfta önskat program genom att trycka på OK-knappen. 

Skjortor

Skonsam torkning av skjortor och blusar av bomull, syntetfibrer eller blandningar av dessa material.

Handdukar

För att torka grövre tvätt som frottéhanddukar.

Silke

Mild torkning av sidenplagg.

Sport

För att torka sportplagg av syntetmaterial eller bomull.

Ytterkläder

För att torka ytterkläder som kan torkas i torktumlare.

Dunjackor

För att torka stora artiklar som dunjackor.

Minimal tvättmängd

Energisnål torkning av mindre tvättmängder.

TILLVAL, FUNKTIONER OCH INDIKATORER

Inte alla alternativ kan kombineras; de alternativ som inte kan kombineras stängs av automatiskt.

ALTERNATIV som kan väljas direkt genom att trycka på motsvarande knapp:

Tillvalet Ånga

Gör så att kläder som består av bomull, syntet och blandningar av dessa material blir mindre skrynkliga genom att lägga till en avfuktningssfas i slutet av torkcykeln. Använd tillvalet endast med små tvättmängder, ta ut plaggen från torktumlaren omedelbart efter programmets slut och låt dem torka på galge. Fuktnivån ställs automatiskt in på "skåptorrt" och kan inte ändras med detta tillval.



Torktid



För att justera önskad torktid om programmet Torktid eller Vädring har valts. Tryck på knappen: Displayen anger att torktiden kan ställas in. Tryck på knappen UPP eller NED för att välja önskad torktid upp till max 180 minuter.



Nivå

För att välja önskad torrhetsnivå för tvättmängden. Tryck på knappen: Displayen anger att torrhetsnivån kan ställas in. Tryck på knappen UPP eller NED för att välja önskad torrhetsgrad.



	Stryktorrt
	Skåptorrt
	Extra torrt

Vald torrhetsgrad tänds på kontrollpanelen.

TILLVAL som kan väljas med Tillvalsknappen



Håll fräscha

Hjälper till att bevara tvätten fräsch om du inte kan tömma den direkt efter programmets slut. Torktumlaren börjar tumla tvätten regelbundet några minuter efter programmets slut. Denna torktumling varar i cirka 12 timmar efter programmets slut. Du kan stoppa den när som helst genom att stänga av torktumlaren med På/Av-knappen.



Skonsam

Möjliggör en mycket mildare behandling av tvätten genom att reducera torkningstemperaturen.



Snabb

Möjliggör en snabbare torkning.



FUNKTIONER:

Inställningar

Följande inställningar kan ändras / väljas:

- Visa språk / Knappsignaler / Varning om cykelslut / Vattnets ledningsförmåga (= anpassning till ledningsförmågan hos vattnet som används för tvättning; kan justeras från 1 = fuktigast resultat till 5 = torrast resultat) / Kom ihåg den senast använda cykeln (om inställd på "Av", är Eko Bomull standardprogrammet



som väljs när du sätter på torktumlaren) / Eco-läge (automatisk avstängningsfunktion efter programmets slut) / Återställning till fabriksinställningarna.

- Tryck på Inställningsknappen och håll den intryckt i minst 3 sekunder. Displayen anger vilka inställningar som kan justeras.
- Välj inställningen som ska ändras genom att trycka på knappen UPP eller NED. Bekräfta genom att trycka på OK-knappen.
- Tryck på knappen UPP eller NED för att ändra inställningen. Bekräfta genom att trycka på OK-knappen.
- För att lämna Inställningsläget, bläddra genom listan med knappen UPP eller NED tills displayen anger att det går att lämna. Bekräfta sedan genom att trycka på OK-knappen. Alternativt kan du trycka på Inställningsknappen.

Klart om...

Gör att du kan ha tvätten klar vid en särskild tidpunkt genom att välja en fördröjning till programmets slut.



- Välj program och tillval.
- Tryck på knappen "Klart om" – "Klart om --:--" visas på displayen.
- Tryck på knappen UPP eller NED för att välja en fördröjning på upp till 23:30 timmar.
- Tryck på "Start/Paus" - nedräkning av fördröjningen startar. Displayen anger standardprogramtiden för det valda programmet på den första raden och tiden som valts för "Klart om" till programmets slut på den andra raden.
- Programmet startar automatiskt i tid för att vara klar i slutet av den valda tiden för "Klart om". Den andra raden på displayen fortsätter att visa nedräkningen av tiden till programmets slut.

För att avbryta den fördröjda starten

- eller tryck på "Start/Paus" för att avbryta fördröjningen. Tryck på "Start/Paus"-knappen igen om du vill starta det valda programmet omedelbart.
- eller tryck på "På/Av" och håll knappen nedtryckt för att avbryta hela programinställningen.

Trumbelysning

Tryck på knappen för att tända trumbelysningen. När luckan är stängd släcks den automatiskt.



Trumbelysningen tänds och släcks under lastavkänningsfasen. Om ett fel inträffar blinkar trumbelysningen snabbt.

6th Sense Live fjärrstyrning

6th Sense Live-funktionen gör det möjligt att fjärrövervaka och styra torktumlaren med hjälp av en smartphone eller en surfplatta. För att kunna använda den här funktionen måste du lyckas ansluta torktumlaren till ditt trådlösa nätverk och till internet genom att följa installationsproceduren som beskrivs i handboken Användning och skötsel (avsnittet 6th Sense Live-funktionen / Inställningsprocedur).



Du kan övervaka torktumlarens status när som helst med hjälp av 6th Sense Live-appen. För att styra apparaten på avstånd (till exempel för att ställa in och starta ett program), måste fjärrkontrollen vara aktiverad.

För att aktivera fjärrkontrollen:

- Kontrollera att routern är påslagen och ansluten till Internet.
- Sätt på torktumlaren.
- Lägg in tvätten och stäng luckan.
- Kontrollera att indikatorn för anslutningens status lyser med ett fast sken.
- Tryck på knappen Fjärrstyrning. Knapparna och tangenterna



på kontrollpanelen är avaktiverade. De enda kontrollerna som fortfarande är aktiva är "Fjärrkontrollen" och "PÅ/AV".

- Torktumblaren är nu i fjärrstyrningsläge och är redo att styras via appen 6th Sense Live.
- Om du startar ett program på avstånd lämnar torktumblaren automatiskt fjärrstyrningsläget när programmet är klart och stängs av.

För att avsluta fjärrkontrollen manuellt:

- Tryck åter på fjärrkontrollknappen med maskinen i fjärrkontrollläge. Du återfår då lokal kontroll över torktumblarens kontrollpanel.

Knappspärr

För att låsa knapparna på kontrollpanelen mot oönskade åtgärder.

För att låsa knapparna:

- Torktumblaren måste vara påsatt.
- Tryck på Tillvalsknappen och håll den intryckt tills displayen anger att knapparna är låsta. Knapparna och tangenterna är nu låsta. Endast På/Av-knappen fungerar.
- Om du stänger av torktumblaren och sedan sätter på den igen, förblir knappspärren aktiv tills du upphäver den.



För att låsa upp knapparna:

- Tryck på Tillvalsknappen och håll den intryckt tills displayen anger att knapparna är olåsta.



INDIKATORER



Anslutningsstatus

Om torktumblaren redan har anslutits till internet (se avsnittet 6th Sense Live fjärrstyrning/Inställningsprocedur i handboken Användning och skötsel) ger denna indikator feedback om internetanslutningens status via din WiFi-router.

När torktumblaren sätts på blinkar indikatorn för anslutningsstatus: Torktumblaren söker en anslutning.

När den lyser med fast sken betyder det att torktumblaren är korrekt ansluten till internet.

Styrkan i den trådlösa signalen visas av indikatorn (när indikatorns alla delar lyser, är signalstyrkan stark).



Fel

Vid fel, se avsnittet FELSÖKNING i guiden ANVÄNDNING OCH SKÖTSEL.



Energiövervakning

Ger feedback om energiförbrukningen för programinställningen. Ju färre indikatorer som tänds, desto energisnålare är din programinställning.

ENERGIFÖRBRUKNING

PROGRAM	TVÄTTMÄNGD (KG)	CENTRIFUGERINGS-HASTIGHET (varv/min.)	FUKTIGHET (%)	ENERGIFÖRBRUKNING (kWh)	TORKTID (min)
EKO BOMULL	10	1000	60	2,32	280
	5	1000	60	1,29	152
EKO BOMULL	10	800	70	2,70	302
	10	1400	50	2,13	219
STRYKTORR BOMULL	10	800	70	2,46	281
	10	1000	60	2,19	242
	10	1400	50	1,92	203
SKÅPTORRT SYNTETPLAGG	3,5	1000	40	0,94	71

*Referensprogram för energietikett / Förordning 392/2012 / EU
Värdena baseras på standard programinställningen med ren luft och bottenfilter. För konsumenttester behöver luckans filter.
För funktionsprovningar i enlighet med EN 61121 ska apparaten installeras genom att använda direkttömning (se INSTALLATIONSGUIDE). Vattnet ska samlas upp i en extern behållare för korrekt mätning.

Energiförbrukningen och torktiden kan skilja sig från värdena ovan.

System med värmepump

Denna torktumblare är försedd med ett värmepumpssystem för att torka dina plagg. För att detta system ska fungera används växthusgaser (fluorerade gaser) i värmepumpen som godkänns av Kyotoprotokollet. Gaserna F inryms i en hermetiskt tillsluten enhet. Denna förseglade enhet innehåller 0,34 kg F-gas av typ R134a som fungerar som kylmedel.
GWP = 1430 (1 t CO₂).

De beror på användningsförhållandena i ditt hem (som spänningssvängningar, blandning av textilier, fukt i textilierna efter tumling, tvättmängdens volym).

Värdena bestäms enligt den europeiska normen 61121 och hänvisar till standard programinställningen; bytet av inställningen påverkar även förbrukningsuppgifterna.

Energiförbrukning - Watts	
Kvarlämnat läge	1,07
Avstängt läge	0,40

SKÖTSEL OCH UNDERHÅLL

**Stäng av och koppla ifrån torktumlaren innan du utför rengöring och underhåll.
Var försiktig för vattnet i vattentanken kan vara varmt.**

TÖM VATTENTANKEN EFTER VARJE TORKCYKEL

Håll i handtaget och dra försiktigt ut vattentanken. Håll i vattentanken med båda händerna.

Töm ut vattnet och sätt in behållaren genom att trycka in den på plats. Se till att den sätts in ordentligt.

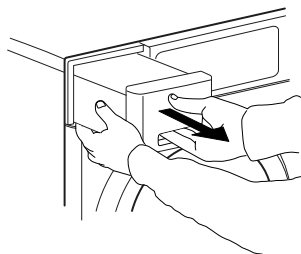

RENGÖR LUCKANS FILTER EFTER VARJE TORKCYKEL

Öppna luckan och ta bort luckans filter genom att dra det uppåt.

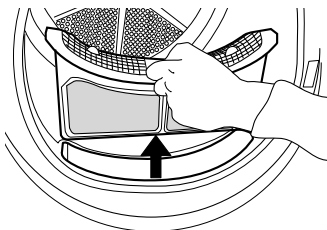

Tryck på knappen för att öppna luckfiltret. Ta bort luddet inuti. Stäng filtret och sätt det tillbaka i rätt riktning så att det är helt integrerat med filterkammaren.

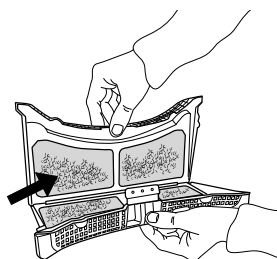

RENGÖR BOTTENFILTRET EFTER VAR FEMTE TORKNINGSCYKEL

Se upp!

Vissa modeller är försedda med olika filter och därför kan det hända att beskrivningen nedan inte överensstämmer med filtret i din torktumlare. Alla filterdelar ska rengöras

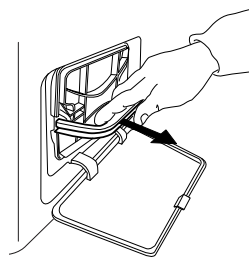

Öppna den undre fliken. Håll i handtaget och dra försiktigt ut bottenfiltret.

Ta bort skumgummit från bottenfiltret för att rengöra det. Rengör skumgummifiltret och filtret för hand eller under rinnande vatten. Tvätta det inte i tvättmaskin. Vrid ur skumgummifiltret. Sätt inte in det i bottenfiltret om det är genomvätt.

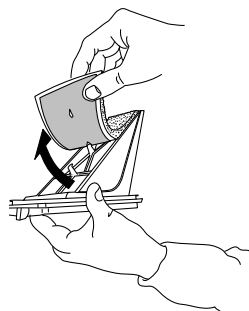

Fäst skumgummifiltret på bottenfiltret. Rengör filterhuset på torktumlaren med en fuktig trasa eller dammsug det försiktigt med en dammsugare. Sätt in bottenfiltret igen. Tryck ner filterhandtaget och stäng den undre fliken.

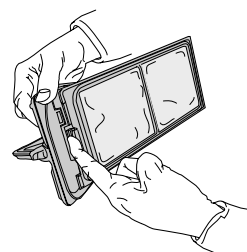
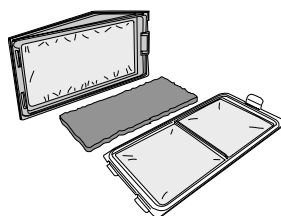

PRODUKTBLAD

 [www](http://www.docs.whirlpool.eu) Produktbladet med energiuppgifterna för denna apparat kan laddas ner från Whirlpool webbsida docs.whirlpool.eu

HUR MAN TILLHANDAHÅLLER HANDBOKEN ANVÄNDNING OCH SKÖTSEL

>  [www](http://www.docs.whirlpool.eu) Ladda ner handboken Användning och skötsel från vår webbsida docs.whirlpool.eu (du kan använda denna QR-kod) och ange produktens handelskod.

> Som alternativ, kontakta vår kundservice



KONTAKTA KUNDSERVICE

Du hittar våra kontaktuppgifter i garantimanualen. När du kontaktar kundservice, ska du meddela de koder som sitter på produktens identifieringsplåt.

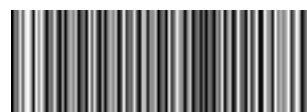
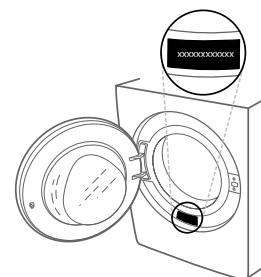

400011037892

Tryckt i Italien