

Sundhed & sikkerhed, brug & pleje og installationsvejledning



www.whirlpool.eu/register



DANSK 3

DANSK

SUNDHED & SIKKERHED, BRUG & PLEJE

og INSTALLATIONSVEJLEDNING



TAK FORDI DU KØBTE ET WHIRLPOOL-PRODUKT.

For at modtage en mere komplet assistance, bedes du registrere dit apparat på www.whirlpool.eu/register

Indholdsfortegnelse

Sundheds- og sikkerhedsvejledning

SIKKERHEDSANVISNINGER	5
MILJØHENSYN	8
OVERENSSTEMMELSESERKLÆRING	9

Brugs- og vedligeholdelsesvejledning

PRODUKTBESKRIVELSE	10
APPARAT	10
BETJENINGSPANEL	10
LÅGE	11
TROMLELYS (hvis tilgængelig)	11
DISPONIBELT Udstyr	11
BRUG AF APPARATET	12
FØRSTEGANGSBRUG	12
DAGLIG BRUG	13
PROGRAMMER	15
EKSTRAFUNKTIONER	19
FUNKTIONER	20
INDIKATORER	22
ENERGISPARERÅD	23
RENGØRING OG VEDLIGEHOLDELSE	24

TØMNING AF VANDTANKEN	24
RENGØRING AF LÅGENS FILTER	25
RENGØRING AF BUNDFILTER	26
RENGØRING AF TØRRETUMBLEREN	28
VENDING AF LÅGENS STOP	29
FEJLFINDINGSOVERSIGT & SERVICE	34
FEJLSIGNAL OG MEDDELELSER	36
TRANSPORT OG HÅNDTERING	38
SERVICEAFDELING	39
<i>Installationsvejledning</i>	40

SIKKERHEDS-ANVISNINGER

VIGTIGT AT LÆSE OG OVERHOLDE

Gennemlæs Sundhed og Sikkerhed samt Brugs- og Vedligeholdelses anvisningerne med omhu, før tørretumbleren tages i brug. Opbevar disse anvisninger på et let tilgængeligt sted til eventuel senere brug.

DIN OG ANDRES SIKKERHED ER MEGET VIGTIG.

Denne vejledning og selve tørretumbleren er forsynet med vigtige oplysninger om sikkerhed, der altid skal læses og overholdes.



Dette er et sikkerhedssymbol. Dette symbol advarer om potentielle farer, som kan være dødbringende eller skade dig og andre.

Alle sikkerhedsmeddelelserne vil følge efter sikkerhedssymbolet eller angivelsen **FARE** eller **ADVARSEL**. Disse ord betyder:

⚠ FARE

Angiver en farlig situation, der, hvis den ikke forhindres, forårsager alvorlige læsioner.

⚠ ADVARSEL

Angiver en farlig situation, der, hvis den ikke forhindres, vil kunne forårsage alvorlige læsioner.

Alle advarsler om sikkerheden specificerer den potentielle fare, som de henviser til, og angiver hvordan man kan forhindre risikoen for læsioner, skader og elektriske stød som følge af ukorrekt brug af tørretumbleren. Overhold de følgende anvisninger med omhu. Tilsidesættelse af disse anvisninger kan medføre risici. Fabrikanten fralægger sig ethvert ansvar for eventuelle skader på personer eller ting, hvis disse råd og forholdsregler ikke overholdes.

Små børn (0-3 år) og børn i alderen 3-8 år skal holdes borte fra apparatet, medmindre de er under konstant opsyn. Tørretumbleren må kun bruges af børn fra en alder på 8 år og personer med fysiske, sensoriske eller mentale handicap eller med manglende erfaring og viden, hvis disse personer er under opsyn eller er oplært i at bruge apparatet på en sikker måde og forstår de involverede farer. Lad aldrig børn lege med tørretumbleren. Rengøring og vedligeholdelse må ikke foretages af børn, medmindre de er under opsyn.

Artikler, der er snavset af stegefedt, acetone, alkohol, benzin, petroleum, pletfjerner, terpentiner, voks og voksfjerner skal vaskes i varmt vand, med en ekstra dosis vaskemiddel, før de tørres i tørretumbleren.

Artikler af skumgummi (latexskum), badehætter, vandtætte tekstiler, gummibeklædte artikler og tøj eller puder med skumgummipolstring må ikke tørres i tørretumbleren. Tøm lommerne for enhver genstand, som for eksempel lightere og tændstikker. Anvend ikke tørretumbleren, hvis der er blevet brugt kemikalier til rengøringen.

Artikler med oliesnavs kan antænde spontant, især når de udsættes for varmekilder som i en tørretumbler. Artiklerne bliver varme, hvilket skaber en oxidationsreaktion i olien. Oxidation skaber varme. Hvis varmen ikke kan slippe væk, kan artiklen blive varm nok til at antænde. Ophobning, stabling eller opbevaring af artikler med oliesnavs kan forhindre varmen i at slippe væk, og herved skabe en brandfare.

⚠ ADVARSEL

Tørretumbleren må aldrig standses, før tørringen er færdig, medmindre alle artikler straks fjernes og bredes ud, så varmen kan fordampe.

Tørrecyklussens sidste fase afvikles uden varme (nedkølingsfase), for at sikre, at vasketøjet holdes på et temperaturniveau, der ikke medfører skader på vasketøjet.

Kontakt vores Serviceafdeling, hvis tumbleren skal installeres på en vaskemaskine, for at være sikker på at dette er muligt. Det er kun tilladt at stable en tumbler, hvis denne fastspændes sikkert på vaskemaskinen vha. det relevante stablingsudstyr.

FORUDSET BRUG AF PRODUKTET

Denne tørretumbler er udelukkende beregnet til husholdningsbrug. Anvendelse af tørretumbleren til professionelle formål er forbudt. Producenter fralægger sig ethvert ansvar for upassende brug eller forkert indstilling af betjeningsknapperne.

FORSIGTIG Tørretumbleren er ikke beregnet til at blive startet ved hjælp af en ekstern timer eller separat fjernbetjening.

Tørretumbleren må ikke anvendes udendørs. Opbevar aldrig eksplosionsfarlige eller brandbare stoffer, så som aerosoldåser, og anbring eller benyt aldrig benzin eller andre brandbare materialer i eller i tørretumblerenes nærhed: Der er risiko for brand, hvis tørretumbleren bliver tændt ved et uheld.

INSTALLATION

Installation og reparationer skal udføres af en autoriseret el-installatør i henhold til fabrikantens anvisninger og de gældende, lokale bestemmelser. Reparér eller udskift ingen af tørretumblerenes dele, medmindre dette er udtrykkeligt anført i brugsvejledningen.

Børn må ikke udføre installationshandlingerne. Lad ikke børn opholde sig i nærheden under installation af tørretumbleren. Hold emballagens materialer (plastikposer, polystyrendele, etc.) udenfor børns rækkevidde, under og efter installation af tørretumbleren.

Anvend altid beskyttelseshandsker i forbindelse med udpakning og installation. Kontrollér efter udpakning, at tørretumbleren ikke er blevet beskadiget under transporten. Kontakt forhandleren eller den nærmeste serviceafdeling, hvis der er problemer. Flytning og opstilling af tørretumbleren skal foretages af to eller flere personer. Lad ikke børn opholde sig i nærheden under installation af tørretumbleren.

Tag tørretumblerenes stik ud af stikkontakten før enhver form for installation. Sørg for at tørretumbleren ikke beskadiger el-kablet under opstillingen. Tænd først for tørretumbleren, når installationsproceduren er fuldført.

Vent med at starte anordningen, til et par timer efter installation, så det kan akklimatisere i forhold til miljøforholdene i rummet. Installér ikke tørretumbleren, hvor det kan blive udsat for ekstreme forhold, såsom: dårlig ventilation, eller temperaturer på under 5 °C eller over 35 °C.

Tørretumbleren må ikke installeres bag en dør, der kan låses, eller bag en skydedør eller en dør med hængsler

på den modsatte side af tørretumbleren, hvis dette medfører at fuld åbning af tørretumblerenes dør hæmmes.

Tumbleren skal placeres med bagsiden op ad en væg, for at undgå at man kan komme til skade ved berøring af bagpanelet, der kan blive meget varmt under tørreprocessen.

Installér aldrig tumbleren i et rum med dårlig ventilation. Hvis den ønskes installeret i et lille pulterkammer, toilet, badeværelse eller lignende, skal man sørge for en god ventilation (åben dør, ventilationsgitter eller munding på over 500 cm²).

Kontrollér, at alle fire fødder står stabilt og sikkert på gulvet, og regulér dem efter behov. Sørg desuden for, at tørretumbleren er i vater ved hjælp af et vaterpas.

Benyt, om muligt, en slange til at bortlede vandet direkte gennem hjemmets afløbssystem. På denne måde, er det ikke nødvendigt at tømme vandbeholderen efter hver tørrecyklus, da kondensvandet kan løbe direkte ud.

Sørg for, at tumbleren ikke installeres på et tæppe med lang luv.

Hvis tumbleren, pga. pladsmangel skal installeres tæt på en gas- eller kulovn, skal der anbringes en varmeisolerende plade (85 x 57cm) imellem, og den side af pladen, der vender mod ovnen, skal være dækket af aluminiumsfolie.

Tørretumbleren er ikke konstrueret til indbygget installation.

Tørretumbleren kan installeres under en bordplade, på betingelse af at der sikres en passende ventilation. Installér et ventilationsgitter (mindst 45 cm x 8 cm), i det bagerste afsnit af bordpladen, som tumbleren er installeret under.

ADVARSLER OM ELEKTRICITET

Kontrollér, at spændingen på typeskiltet svarer til spændingen i hjemmet. For at opfylde de gældende sikkerhedsforskrifter, skal der anvendes en stikkontakt til installationen, med en afstand på mindst 3 mm. De gældende forskrifter kræver, at tørretumbleren jordforbindes.

Kontakt en autoriseret el-installatør, hvis tørretumbleren stik ikke passer til stikkontakten. Brug ikke forlængerledninger, multistikdåser eller adaptere. Forbind ikke tørretumbleren til et stik, som kan betjenes via fjernbetjening. Strømforsyningskablet skal være tilstrækkelig langt til, at det er muligt at slutte den opstillede tørretumbler til strømforsyningen. Ryk ikke strømforsyningskablet ud. Hvis strømkablet er beskadiget skal det skiftes ud med et tilsvarende kabel. Strømkablet må kun udskiftes af en autoriseret el-installatør i henhold til producentens anvisninger og gældende lovgivning. Henvend dig til autoriserede servicecentre.

Anvend ikke denne tørretumbler, hvis strømkablet eller stikproppen er beskadiget, hvis den ikke fungerer korrekt, eller hvis den er beskadiget, eller har været tabt på gulvet. Sænk ikke strømkablet eller stikket ned i vand. Hold strømkablet væk fra varme overflader. Efter endt installation må der ikke være direkte adgang til de elektriske dele. Rør ikke ved tumbleren med våde kropsdele, og brug den ikke med bare fødder.

ELEKTRISK TILSLUTNING FOR STORBRITANNIEN OG IRLAND

Udskiftning af sikring.

Hvis tørretumbleren strømkabel er udstyret med en BS 1363A 13 amp sikring, skal der anvendes en A.S.T.A. godkendt sikring til BS 1362 type ved udskiftning af en sikring i denne type stik, og de følgende anvisninger skal overholdes:

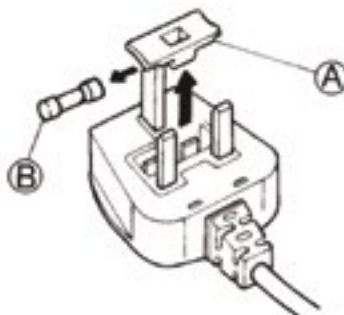

1. Tag sikringsdækslet (A) af, og tag sikringen (B) ud.
2. Sæt 13A udskiftningsikringen i sikringsdækslet.
3. Monter igen begge i stikket.

Vigtigt:

Sikringslåget skal monteres igen, når der skiftes sikring, og hvis sikringslåget går tabt, må stikket ikke genanvendes, før der er monteret en korrekt erstatning.

En korrekt udskiftning af låget identificeres ved hjælp af den farvede indsats eller farven på de ord, der er præget på stikkets bund.

Du kan købe ekstra sikringsdæksler i din lokale el-butik.

Kun for Den irske Republik

Oplysningerne for Storbritannien vil ofte være gældende, men der anvendes desuden en tredje type stik og stikkontakt, en topolet type med jordforbindelse i siden.

Stikkontakt / stik (gælder for begge lande)

Indhent venligst yderligere oplysninger hos vores Serviceafdeling, hvis det monterede stik ikke passer til stikkontakten. Forsøg ikke selv at skifte stikket. Dette indgreb skal udføres af en autoriseret tekniker i henhold til producentens anvisninger og den gældende lovgivning.

KORREKT BRUG

Sørg for at den maksimalt tilladte belastning ikke overskrides. Kontrollér den maksimalt tilladte belastning i programoversigten.

Uvaskede artikler bør ikke tørres i tørretumbleren.

Tør ikke vasketøjet for meget.

Sørg for, at der ikke ophobes fnug eller støv omkring tumbleren.

Skyllemidler, eller lignende produkter, skal anvendes i henhold til producentens anvisninger.

RENGØRING OG VEDLIGEHOLDELSE

Træk tørretumblersens stik ud af stikkontakten før der udføres nogen form for rengøring eller vedligeholdelseshandling.

Anvend aldrig damprensere.

MILJØHENSYN

For tørretumblermodeller med varmepumpeteknologi: Denne tørretumbler indeholder fluorholdig drivhusgas (R134a). Kredsløbet, der indeholder denne gas, er hermetisk forseglet. Det elektriske afbryderanlæg har en testet udsivningsprocent på under 0,1% pr. år.

BORTSKAFFELSE AF EMBALLAGEN

Emballagen kan genbruges 100% og er mærket med genbrugssymbolet:



Emballagen bør derfor ikke efterlades i miljøet, men skal bortskaffes i overensstemmelse med lokale regler.

BORTSKAFFELSE AF HUSHOLDNINGSAPPARATER

Gør tørretumbleren ubrugeligt ved at klippe strømkablet af og fjerne dørene og hyldeerne (om forudsete), så børn ikke kan gemme sig i apparatet.

Denne tørretumbler er fremstillet af



materialer, der kan genbruges. Det skal skrottes i henhold til gældende lokale miljøregler for bortskaffelse af affald.

Indhent yderligere oplysninger om behandling, genvinding og genbrug af elektriske husholdningsapparater hos de lokale myndigheder, renovationselskabet eller forretningen, hvor tørretumbleren er købt.

Denne tørretumbler er mærket i overensstemmelse med det europæiske direktiv 2012/19/EF, om affald af elektronisk og elektrisk udstyr (WEEE). Ved at sikre at dette produkt bliver bortskaffet korrekt, hjælper man med til at forhindre potentielle, negative konsekvenser for miljøet og folkesundheden, der kunne opstå gennem u hensigtsmæssig håndtering af dette produkt. Dette symbol



på produktet eller den ledsagende dokumentation angiver, at dette produkt ikke må bortskaffes som husholdningsaffald, men at det skal afleveres på nærmeste indsamlingscenter for genbrug af elektrisk og elektronisk udstyr.

ENERGISPARERÅD

Tør altid en fuld last, i funktion af typen af vasketøj og programmets/tørringens varighed. Indhent yderligere oplysninger i programoversigten.

Brug fortrinsvis vaskemaskinens højeste, tilladte centrifugeringshastighed, da mekanisk vandafledning kræver mindre energi. Du vil spare tid og energi under tørrecyklussen.

Vælg altid lastens korrekte program/tørretid, for at opnå det ønskede resultat.

Vælg kun valgmuligheden 'Skånsom' ved tørring af en lille last.

Slå, for eksempel, lasten af Strygetørt og Skabstørt bomuld sammen. Start med programmet/tørretiden Strygetørt, og tag vasketøjet, som skal stryges, ud ved

cyklussens afslutning. Indstil herefter programmet på Skabstørt og lad resten af lasten tørre færdig.

OVERENSSTEMMELSE-ERKLÆRING

Dette apparat er designet, fremstillet og markedsført i overensstemmelse med de følgende europæiske direktiver:

LVD 2014/35/EU,
EMC 2014/30/EU og
RoHS 2011/65/EU.

PRODUKT- BESKRIVELSE

APPARAT

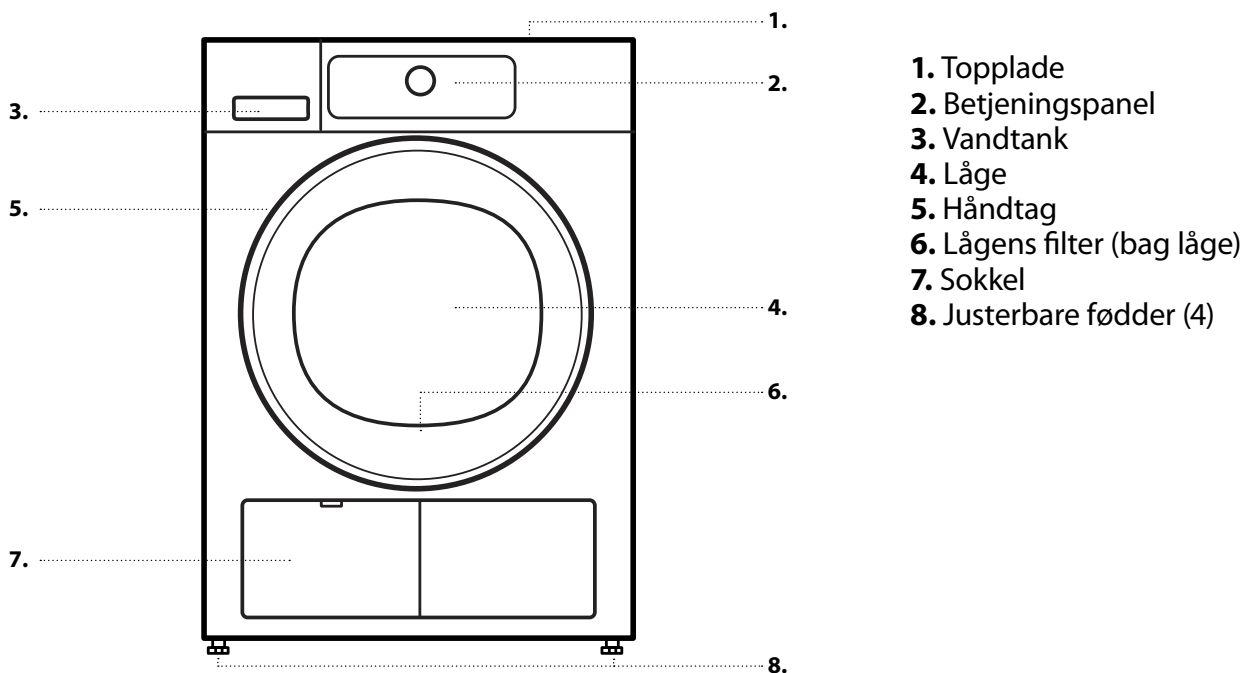

BETJENINGSPANEL

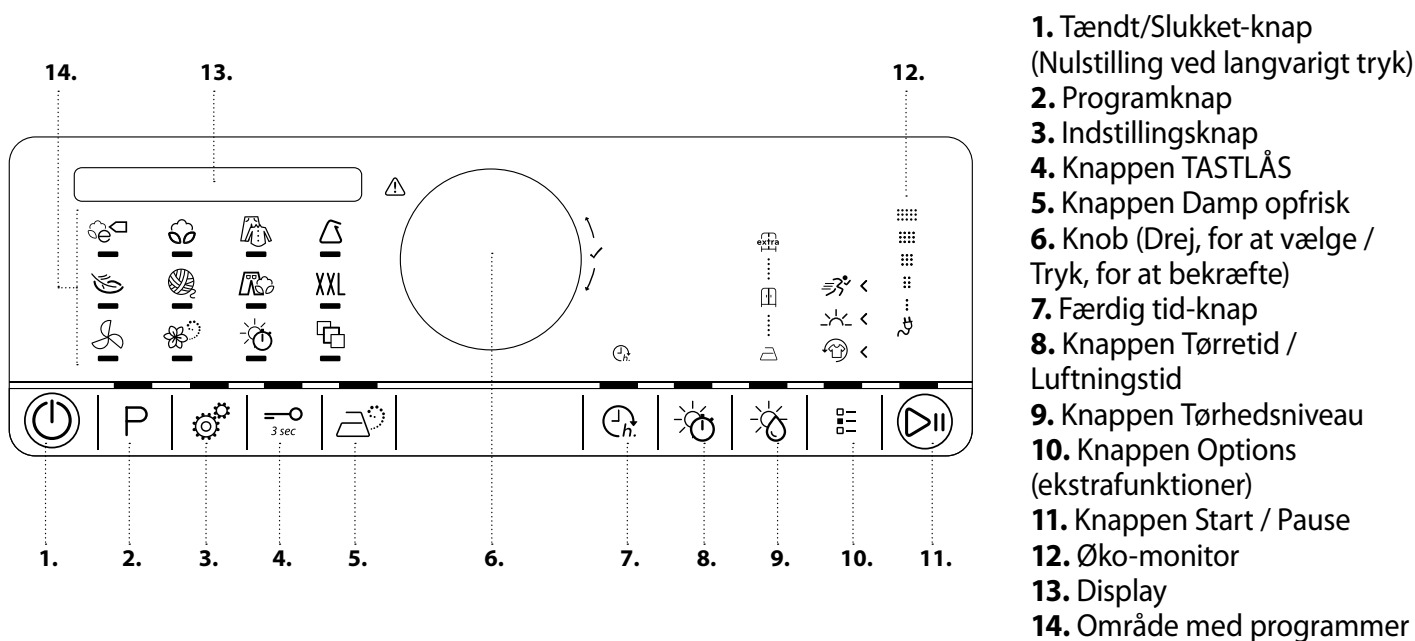

LÅGE

Træk i håndtaget for at åbne lågen.

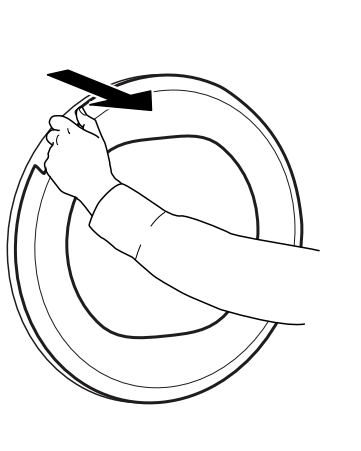

For at lukke lågen, skal du holde håndtaget og skubbe den, så du kan høre den klikke lukket.

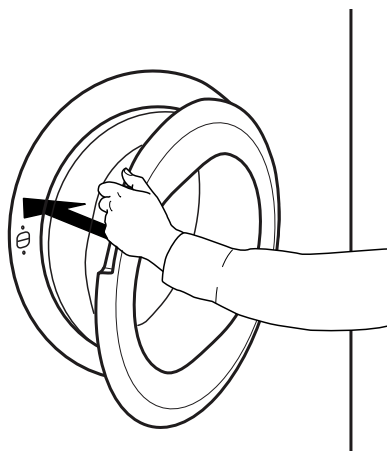

Hvis man afbryder et kørende program, ved at åbne lågen, nulstilles programmet hvis tørretumblers låge ikke lukkes igen inden for et minut.

TROMLELYS (hvis tilgængelig)

- Under programvalg: lyset tændes for vasketøjsfyldning
- Efter programstart: lyset blinker svagt, mens vasketøjets vægt registreres.

- Efter programafslutning, tændes lyset et stykke tid, når du åbner lågen for at tage vasketøjet ud. Derefter slukker det for at spare på strømmen. Tryk på en hvilken som helst knap for at tænde det igen.

DISPONIBELT UDSTYR

Kontakt vores serviceafdeling, for at finde ud af, om det følgende udstyr er disponibelt for din tørretumblermodel.

MONTERINGSSÆTHYLDE

der bruges til at fastgøre en tørretumbler oven på vaskemaskinen af pladshensyn og for at gøre det lettere at fylde og tømme tørretumbleren i den højere position.

BRUG AF APPARATET

FØRSTEGANGSBRUG

1. NÅR TUMBLEREN TÆNDES FOR FØRSTE GANG, VIL DU BLIVE ANMODET OM AT

Indstille det ønskede sprog

Drej på knoppen, indtil det ønskede sprog vises på displayet

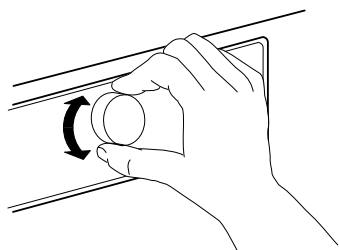

Bekræft det viste sprog, ved at trykke på knoppen.

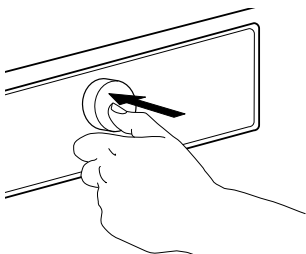

Tilpasse værdien efter vandets lokale ledningsevne

Resultatet af tørringen påvirkes af vaskevandets ledningsevne. Hvis du, efter ændring af de disponible tørreniveauer (strygetørt; skabstørt; ekstra tørt), ikke er tilfreds med det afsluttende resultat, kan du tilpasse vandets ledningsevne.

Tumbleren leveres med niveau 2 forindstillet. Vælg mellem niveau 1 (mest fugtigt resultat) og 5 (mest tørt resultat), ved at dreje på knoppen. Bekræft ved at trykke på knoppen.

Indstille tørretumbleren til at huske den sidst anvendte programindstilling eller ej

Drej på knoppen, for at vælge en af de følgende indstillinger

Tændt: Tørretumbleren husker det sidst anvendte program, når man tænder for apparatet.

Slukket: Øko bomuld vælges som default, når der tændes for apparatet.

Bekræft ved at trykke på knoppen.

Disse indstillinger kan, om nødvendigt, ændres senere. Indhent oplysninger i afsnittet EKSTRAFUNKTIONER, FUNKTIONER OG INDIKATORER / Indstillinger.

2. TJEK VANDTANKEN

Kontrollér, at vandtanken er sat korrekt i

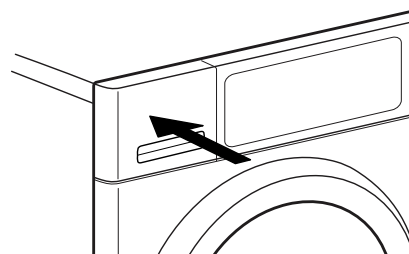

3. TJEK AFLØBSSLANGEN

Kontrollér, at afløbsslangen på bagsiden af tørretumbleren er fastgjort korrekt, enten til tumblere ns vandtank eller til hjemmets spildevandssystem (jfr. INSTALLATIONSVEJLEDNING).

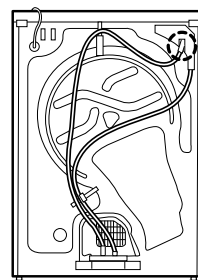

DAGLIG BRUG

⚠ ADVARSEL

Kontrollér, at der ikke efterlades lightere eller tændstikker i vasketøjet.

Kontrollér at vasketøjet ikke er vædet med brandbare væsker.

1. FYLD VASKETØJET I MASKINEN

Overhold vaskemærkernes anvisninger; kontrollér, at vasketøjet kan tørres i tumbler.

Tørremærker

Punkterne angiver temperaturen for tørring af vasketøjet.

Normal temperatur

Lav temperatur

Må ikke tørretumbles

Åbn lågen, og fyld vaskemaskinen. Overhold de maksimale vægtangivelser, der findes i afsnittet Programmer.



2. LUK DØREN

Kontrollér, at vasketøjet kommer i klemme mellem lågens glas og filter.

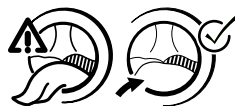

Luk lågen, så der lyder et låseklik.



3. TÆND FOR TUMBLEREN

Tryk på *Tændt/Slukket-knappen*«, indtil programknappen tænder. Der vises en animation og der høres en lyd. Herefter er tumbleren klar til brug.

4. INDSTIL DET ØNSKEDE PROGRAM

STYRET TILSTAND – knappernes lys vil hjælpe dig gennem indstilling af programmet i følgende rækkefølge: Valg af program / tørretid (KUN hvis *Tørretid* eller

Luftningsprogram er valgt) / tørhedsniveau (kun hvis funktionen kan markeres/justeres) / ekstrafunktioner. Når et valg bekræftes ved at trykke på knoppen, tændes lyset i det næste trins knap straks.

P

Vælg program:

Kontrollér at lyset i *programknappen* « tænder. Vælg det ønskede program ved at dreje på programvælgeren. Kontrollampen ud for det valgte program tænder.

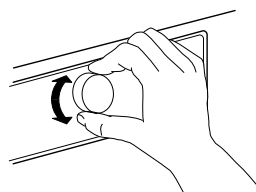

Bekræft det ønskede program ved at trykke på knoppen.

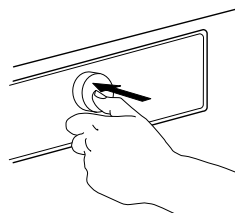

Denne programposition stiller en række specialprogrammer til rådighed, og disse kan vælges ved at dreje på knoppen; det valgte program vises på displayet. Tryk herefter på knoppen, for at bekræfte det ønskede program.

Find flere oplysninger om programmerne i afsnittet **PROGRAMMER, EKSTRAFUNKTIONER OG INDIKATORER**.



Vælg, om nødvendigt, tørretiden

Man kan KUN indstille den ønskede tørretid på mellem mindst 10 minutter og højst 180 minutter (tre timer), hvis programmet *Tørretid* eller *Luftning* « er blevet valgt. Kontrollér at lyset i programknappen *Tørretid* tænder.

Drej på knoppen, for at vælge den ønskede tørre- / luftningstid. Bekræft ved at trykke på knoppen.



Indstil, om nødvendigt, tørhedsniveauet

Hvis tørhedsniveauet skal ændres, skal man kontrollere, at lyset i *knappen Tørhedsniveau* « tænder.

Drej på knoppen, for at vælge det ønskede tørhedsniveau, og tryk så på knoppen, for at bekræfte.



Vælg, om nødvendigt, ekstrafunktioner

Hvis man vil vælge yderligere muligheder, skal man kontrollere, at lyset i *knappen Ekstrafunktioner* « tænder. De ekstrafunktioner, som kan vælges til dit program, angives med en lysende pil.

Vælg de ønskede ekstrafunktioner ved at dreje på knoppen. Den valgte muligheds symbol blinker. Tryk på knappen, for at bekræfte.

Visse ekstrafunktioner / funktioner kan vælges ved at trykke direkte på knappen.



Indhent yderligere oplysninger i afsnittet **EKSTRAFUNKTIONER, FUNKTIONER OG INDIKATORER.**

INDIVIDUEL TILSTAND

Når man har tændt for tumbleren, er det ikke nødvendigt at følge den **STYREDE TILSTAND**. Man kan selv bestemme rækkefølgen, man vælger at indstille programmet i. En indstilling udføres ved først at trykke på den relevante knap, herefter drejes knoppen, for at vælge, og til slut trykkes knoppen, for at bekræfte. De forskellige ekstrafunktioner og tørhedsniveauer afhænger af det valgte program. Det anbefales derfor at starte indstillingen med at vælge programmet.



5. START PROGRAMMET

Tryk og hold *Start/Pause* « trykket, indtil knappen lyser stabilt; programmet starter.

Varigheden kan genberegnes og tilpasses i løbet af programmets afvikling.

Der vises en animation på displayet under disse faser.

6. ÆNDRING AF INDSTILLINGERNE FOR ET KØRENDE PROGRAM, OM NØDVENDIGT

Man kan stadig ændre visse indstillinger, efter at have startet et program:

- Tilpas tørretid (kun hvis programmet *Tørretid* eller *Luftning* er blevet valgt)
- Tilpas eller slet "*Færdig tid*", hvis der er blevet valgt og startet en forsinkelse
- Tilføj eller slet en valgmulighed, under forudsætning af at programforløbet stadig tillader dette.

Tryk på den relevante knap. Den markerede indstilling vil blinke i et par sekunder. Mens den blinker kan man justere indstillingen ved at dreje på knoppen. Tryk på knappen igen, hvis værdien eller indstillingen er holdt op med at blinke.

Tryk på knappen, for at bekræfte ændringen. Hvis ændringen ikke bekræftes, vil den automatisk blive bekræftet – den ændrede indstilling holder op med at blinke. Programmet vil fortsætte automatisk.

Ændring af et kørende programs indstillinger eller forsinkelse, kan også udføres som følger:

- Tryk på "*Start/Pause*" for at sætte det kørende program på pause
- Udfør indstillingsændringerne
- Tryk på *Start/Pause* igen for at fortsætte programmet.



7. SLET, OM NØDVENDIGT, ET IGANGVÆRENDE PROGRAM

Tryk og hold *Tændt/Slukket-knappen* « trykket indtil programmets sletning vises på displayet.

⚠ ADVARSEL

Tag straks alle emnerne ud, efter at have annulleret et igangværende program, og spred dem ud, så varmen kan fordampe.



8. SLUKNING AF TUMBLEREN, NÅR PROGRAMMET ER ENDT

Displayet viser, at cyklusen er fuldført. Tryk på *Tændt/Slukket-knappen* « for at slukke for tumbleren. Åbn lågen, og tag vasketøjet ud.

Tumbleren slukker automatisk efter cirka et kvarter efter programmets afslutning, for at spare strøm.

Hvis tumbleren ikke slukkes straks efter programmets afslutning, vil den tumble vasketøjet i cirka 10 minutter, for at forebygge at det får folder. Der vises en animation på displayet.



9. TØMNING AF VANDTANK / RENS DØRENS FILTER / RENS BUNDFILTER







Tøm













- vandtanken efter hvert program
 - lågens filter efter hvert program
 - bundfilteret efter hvert femte program.
- Indhent oplysninger i afsnittet **PLEJE OG VEDLIGEHOLDELSE**











PROGRAMMER









Punkterne angiver temperaturen for tørring af vasketøjet.

-  Normal temperatur
-  Lav temperatur
-  Må ikke tørretumbles

PROGRAM	Type af vask og anbefalinger	Vaskemærker	Forskrifter
ØKO BOMULD 	Standard bomuldsprogram, velegnet til normalt vådt bomuldstøj. Det mest effektive program med hensyn til energiforbrug til tørring af bomuldstøj. Energimærkatets værdier er baseret på dette program.		MAKS. FYLDNING (KG): maks. DEFAULTPROGRAMVARIGHED (T): 2:10 EKSTRAFUNKTIONER: Frisk pleje
BOMULD 	Til tørring af bomuldstøj.		MAKS. FYLDNING (KG): maks. DEFAULTPROGRAMVARIGHED (T): 2:30 EKSTRAFUNKTIONER: Damp valgmulighed, Tørhedsniveau, Frisk pleje, Skånsom, Hurtigprogram
BLANDET 	Til tørring af blandet vasketøj af bomuld, linned, kunstfiber og deres blandinger.		MAKS. FYLDNING (KG): 2,0 DEFAULTPROGRAMVARIGHED (T): 1:15 EKSTRAFUNKTIONER: Damp valgmulighed, Frisk pleje, Skånsom

PROGRAM	Type af vask og anbefalinger	Vaskemærker	Forskrifter
SYNTETISK 	Til tørring af vasketøj med syntetiske fibre.		MAKS. FYLDNING (KG): 3,5 DEFAULTPROGRAMVARIGHED (T): 1:20 EKSTRAFUNKTIONER: Damp valgmulighed, Tørhedsniveau, Frisk pleje, Skånsom
SKÅNEPROGRAM 	Til tørring af fint vasketøj med behov for en blid behandling.		MAKS. FYLDNING (KG): 2,5 DEFAULTPROGRAMVARIGHED (T): 1:15 EKSTRAFUNKTIONER: Frisk pleje
WOOL EXCELLENCE 	Til tørring af uldartikler mærket med Uldmærket STRYGEFRI ULD.		MAKS. FYLDNING (KG): 1,0 DEFAULTPROGRAMVARIGHED (T): 1:20 EKSTRAFUNKTIONER: ---
JEANS 	Til tørring af cowboytøj af bomuld samt tøj fremstillet af kraftigt cowboystofflignende materiale, som f.eks. bukser og jakker.		MAKS. FYLDNING (KG): 3,0 DEFAULTPROGRAMVARIGHED (T): 1:50 EKSTRAFUNKTIONER: Frisk pleje, Skånsom
STORE ARTIKLER XXL	Til tørring af store artikler, som f.eks. bademåtter, tæpper osv.		MAKS. FYLDNING (KG): 3,0 DEFAULTPROGRAMVARIGHED (T): 2:00 EKSTRAFUNKTIONER: Frisk pleje
LUFTNING 	Til luftning, opfriskning og afspænding af vasketøj i 30 minutter, uden varme.	 	MAKS. FYLDNING (KG): maks. DEFAULTPROGRAMVARIGHED (T): 0:15 EKSTRAFUNKTIONER: Tørretid, Frisk pleje

PROGRAM	Type af vask og anbefalinger	Vaskemærker	Forskrifter
DAMP OPFRISK 	<p>Til opfriskning af vasketøj med damp. Specifikt udviklet til at opfriske og fjerne lugte fra tørt og rent hverdagstøj, så som skjorter, bluser eller bukser af bomuld, syntetiske fibre og deres blandinger.</p> <p>Fugt vasketøjet en smule, før det fyldes i tromlen, ved at stænke det (maksimum 200 ml; brug en sprayflaske med vand). Læg det let fugtige vasketøj i tromlen, og start programmet.</p> <p>Tøjet skal tages ud så snart programmet er afsluttet, og hænges på tøjbøjler, for at undgå at det krølles.</p>		<p>MAKS. FYLDNING (KG): 1,5</p> <p>DEFAULTPROGRAMVARIGHED (T): 0:30</p> <p>EKSTRAFUNKTIONER: ---</p>
TØRRETID 	<p>Tidsbegrænset tørreprogram. Vælg programmets varighed vha. valgmuligheden Tørretid.</p> <p>Til alle artikler, der kan tørretumbles. Egnet til at tilføje en kort tørrefase efter programmets afslutning.</p> <p>Indhent yderligere oplysninger i afsnittet EKSTRAFUNKTIONER, FUNKTIONER OG INDIKATORER / valgmulighed Tørretid.</p>		<p>MAKS. FYLDNING (KG): maks.</p> <p>DEFAULTPROGRAMVARIGHED (T): 0:10</p> <p>EKSTRAFUNKTIONER: Tørretid, Frisk pleje</p>
SKJORTER 	<p>Blid tørring af skjorter og bluser af bomuld og syntetiske fibre eller blandinger af begge.</p>		<p>MAKS. FYLDNING (KG): 2,5</p> <p>DEFAULTPROGRAMVARIGHED (T): 1:15</p> <p>EKSTRAFUNKTIONER: Frisk pleje, Skånsom</p>
SILKE 	<p>Blid tørring af silketøj.</p>		<p>MAKS. FYLDNING (KG): 2,5</p> <p>DEFAULTPROGRAMVARIGHED (T): 1:05</p> <p>EKSTRAFUNKTIONER: Frisk pleje</p>
SPORT 	<p>Til tørring af sportstøj af syntetiske fibre eller bomuld.</p>		<p>MAKS. FYLDNING (KG): 2,5</p> <p>DEFAULTPROGRAMVARIGHED (T): 1:15</p> <p>EKSTRAFUNKTIONER: Frisk pleje</p>

PROGRAM	Type af vask og anbefalinger	Vaskemærker	Forskrifter
LINNED 	Til tørring af robust vasketøj af bomuld, så som frottéhåndklæder.		MAKS. FYLDNING (KG): 5,0 DEFAULTPROGRAMVARIGHED (T): 2:00 EKSTRAFUNKTIONER: Frisk pleje, Skånsom, Hurtigprogram
OVERTØJ 	Til tørring af overtøj, som egner sig til tørretumbling.		MAKS. FYLDNING (KG): 2,0 DEFAULTPROGRAMVARIGHED (T): 1:15 EKSTRAFUNKTIONER: Frisk pleje
DUNJAKKER 	Til tørring af store enkeltemner, så som dunjakker.		MAKS. FYLDNING (KG): 1,5 DEFAULTPROGRAMVARIGHED (T): 1:45 EKSTRAFUNKTIONER: Frisk pleje
MINI LAST 	Energisparende tørring af små mængder vasketøj.	 	MAKS. FYLDNING (KG): 1,0 DEFAULTPROGRAMVARIGHED (T): 1:00 EKSTRAFUNKTIONER: Frisk pleje

max = tørretumblersens maksimale kapacitet

Programvarighederne i tabellen svarer til defaultværdierne. Programmets varighed afhænger hovedsageligt af vasketøjets fugtighedsniveau og af vasketøjets volumen. Af samme årsag kan programmets reelle varighed afvige fra de anførte værdier.

EKSTRAFUNKTIONER

EKSTRAFUNKTIONER, SOM KAN VÆLGES DIREKTE VED AT TRYKKE PÅ DEN PÅGÆLDENDE KNAK

EKSTRAFUNKTIONEN DAMP



Reducerer folder på tøj af bomuld, syntetiske fibre og deres blandinger, ved at tilføje en fugtningsfase ved tørrecyklussens afslutning.

Anvend kun denne mulighed til små mængder tøj, tag straks tøjet

ud af tumbleren ved programmets afslutning, og hæng det op på tøjbøjler.

Fugtighedsniveauet justeres automatisk til "skabstørt" og kan ikke ændres for denne valgmulighed.

EKSTRAFUNKTIONEN TØRRETID



Til tilpasning af den ønskede tørretid, hvis programmet Tørretid eller Luftning er blevet valgt. Tryk på knappen; lyset tænder og den senest anvendte tørretid vises på displayet.

Drej på knoppen, for at vælge den ønskede tørretid fra minimum 10 minutter til maksimum 180 minutter, og tryk så på knoppen, for at bekræfte.

TØRHEDSNIVEAU





Til valg af det ønskede tørhedsniveau til vasketøjet.

Tryk på knappen; lyset tænder. Vælg det ønskede tørhedsniveau ved at dreje på knoppen.

Vælg mellem:

 *Strygetørt* (egnet til strygning efter tørrecyklussen og derfor stadig en smule fugtigt)

 *Skabstørt* (tørt nok til at blive lagt ind i et skab ved tørrecyklussens afslutning)

 *Ekstra tørt* (maksimalt tørhedsniveau), og tryk på knoppen for at bekræfte valget.

Tørhedsniveauet kan justeres i programmerne Bomuld og Syntetisk.

EKSTRAFUNKTIONER, SOM KAN VÆLGES MED KNAKKNEN EKSTRAFUNKTIONER



FRISK PLEJE



Hjælper med at forebygge at vasketøjet krøller, hvis du ikke kan tage det ud kort tid efter programmets afslutning.

Tumbleren starter jævnlige i et par minutter efter programmets

afslutning. Dette vil vare i cirka 12 timer efter programmets afslutning.

Man kan når som helst stoppe dette ved at slukke for tumbleren med Tændt/Slukket-knappen.

SKÅNSOM



Iværksætter en mere blid behandling af vasketøjet ved at reducere temperaturen.

HURTIGPROGRAM



Tillader hurtigere tørring ved at afkorte programmets varighed.

FUNKTIONER

TÆND/SLUK



Tænding af tørretumbleren: Tryk på knappen, indtil Start/Pause-knappen lyser.

Slukning af tørretumbleren, når programmet er endt: Tryk på knappen, indtil lyset slukkes.

annullering af et kørende program:

Tryk og hold knappen trykket, indtil displayet angiver, at programmet er annulleret;

⚠ ADVARSEL

Tag straks alle emnerne ud, efter at have annulleret et igangværende program, og

spred dem ud, så varmen kan fordampe.

DREJEKNAP

Til at vælge og bekræfte programmer, ekstrafunktioner og indstillinger.

Drej for at vælge

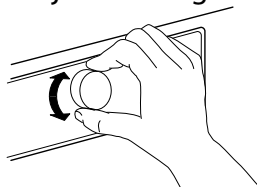

Tryk for at bekræfte

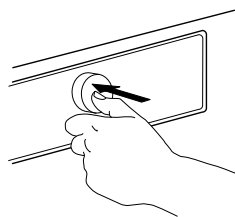

START/PAUSE



Til at starte programmet, når du har afsluttet dine indstillinger

For at sætte et kørende program **på pause**
Til at fortsætte et program, der er sat på pause

TASTELÅS

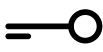

3 sec

Med denne funktion kan du låse knapperne og drejeknappen på betjeningspanelet mod uønsket betjening, for eksempel af små børn.

Tørretumbleren skal være tændt.



Tryk og hold knappen Tastlås trykket, indtil displayet angiver, at tasterne er blokerede.



3 sec

Drejeknap og knapper er nu låst. Den eneste funktion, der virker, er "tænd/sluk" til at slukke tørretumbleren.

Tastlåsen forbliver også aktiv, hvis du slukker og tænder tørretumbleren igen.

For at låse knapperne/drejeknappen op, skal du trykke på og holde knappen ekstrafunktioner inde, indtil displayet angiver, at tasterne er låst op.

FÆRDIG TID



Giver mulighed for at have vasketøjet klart på det ønskede tidspunkt, ved at indstille en forsinkelse for programmets afslutning.

Vælg program og ekstrafunktioner. Tryk på knappen *Færdig tid* – symbolet over knappen tænder.



Drej på knoppen, for at vælge en forsinkelse på op til 23:30 timer. Bekræft den ønskede forsinkelse ved at trykke på knoppen.

Tryk på *Start / Pause* - forsinkelsens nedtælling starter. Displayet angiver at funktionen *Færdig tid* er aktiv.



Kolontegnet mellem timer og minutter på displayet blinker.

Programmet starter automatisk, når tidspunktet til at det kan være færdigt ved afslutningen af forsinkelsesperioden nås. Efter start af programmet vises programmets tilbageværende tid på displayet, i stedet for forsinkelsen.

Programmets varighed kan påvirkes af visse faktorer, især af vasketøjets fugtighedsniveau. Af samme årsag genberegnes og tilpasses programmets varighed under visse programfaser. Der vises en animation på displayet under disse faser.

Dette kan medføre, at programmet afsluttes tidligere eller senere end oprindeligt indstillet med funktionen *Færdig tid*. I dette tilfælde

viser displayet, efter programmets afslutning, at programmet blev afsluttet tidligere eller senere.

Når der markeres en forsinkelse vises programmets oprindelige varighed igen, efter den maksimale forsinkelse på 23:30 timer. Vælg og bekræft programmets defaultvarighed, for at forlade indstillingstilstanden igen, uden at indstille en forsinkelse.

Forsinkelsen annulleres:

Enten ved at trykke på *Start/Pause*, for at annullere forsinkelsen. Tryk på *Start/Pause* igen, for at starte det valgte program med det samme.

Eller ved at trykke og holde *Tændt/Slukket* trykket, for at annullere hele programindstillingen.

INDSTILLINGER



Følgende indstillinger kan ændres:

Sprog: for at tilpasse displayets sprog

Tasternes toner: for at tilpasse tonen, når der trykkes på en knap

Cyklusafslutningsvarsel: for at justere signaltonen ved programmets afslutning, eller for helt at slukke den

Displaykontrast: For at justere displayets tekstkontrast

Vandets ledningsevne: For at tilpasse den lokale ledningsevne; indhent yderligere oplysninger i afsnittet FØRSTEGANGSBRUG.

Husk sidst anvendte cyklus: For at aktivere eller inaktivere erindringen om det sidst anvendte program, når man tænder for tørretumbleren

Øko-funktion: For at aktivere eller inaktivere den automatiske slukningsfunktion efter programafslutning

Fabriksindstillinger: For at genetablere fabriksindstillingerne

Tryk og hold *knappen Indstillinger* trykket i mindst 3 sekunder. Displayet angiver, at du har taget adgang til tilstanden Indstillinger.

Drej på knoppen, for at gennemse indstillingerne. Tryk på knoppen, for at bekræfte den indstilling du vil ændre.

Drej på justeringsknappen for at justere indstillingen; Bekræft ved at trykke på knoppen.

Tryk på *knappen Indstillinger*, for at forlade tilstanden. Hvis man ikke trykker på knappen Indstillinger, forlades tilstanden automatisk efter cirka 10 sekunder.

INDIKATORER

ENERGI MONITOR

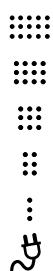

Jo færre tændte energimonitoreringslys, desto mere økonomisk er din programindstilling.

FEJL



Indhent oplysninger om eventuelle fejlmeddelelser på displayet i afsnittet FEJLFINDING.

ENERGISPARERÅD

FUNKTIONEN AUTOMATISK SLUKNING

Tørretumbleren er udviklet til at spare energi. Den slukker derfor automatisk, cirka et kvarter efter at programmet er fuldført.

RÅD OM ENERGIFORBRUG

- Sørg for, at vasketøjet centrifugeres ved vaskeprogrammets maksimale omdrejningshastighed, for at reducere tørretiden. Herved reduceres fugtindholdet i vasketøjet.
- Fyld, så vidt muligt, tørretumbleren helt op, i henhold til anvisningerne i Programoversigten. Herved optimeres energiforbruget.
- Undgå overdreven tørring af vasketøjet.
- Rengør lågens filter efter hver tørrecyklus.
- Rengør bundfilteret hver femte tørrecyklus.

- Den optimale stuetemperatur for tørretumbleren ligger på mellem 15 og 20 °C. Udluft rummet, hvis temperaturen er højere.
- Anvend kun *ekstrafunktionen Skånsom* med små ladninger.
- Ved tørring af bomuld eller syntetiske artikler, bør man anvende funktionerne *Strygetørt* og *Skabstørt*. Start programmet med tørhedsniveauet *Strygetørt*. Tag strygetøjet ud, når programmet er færdigt. Afslut tørreprocessen for resten af tøjet med tørhedsniveauet *Skabstørt*.

RENGØRING OG VEDLIGEHOLDELSE

⚠ ADVARSEL

Brug ikke brandbare væsker til rengøring af tørretumbleren.

Sluk altid tørretumbleren før rengøring og vedligeholdelsesindgreb.

TØMNING AF VANDTANKEN

Tøm vandtanken efter hvert program, med mindre afløbsslangen er forbundet med dit spildevandssystem (jfr. INSTALLATIONSVEJLEDNINGEN).

1. Tag fat om håndtaget og træk forsigtigt vandtanken ud. Hold fat om den fulde vandtank med begge hænder.

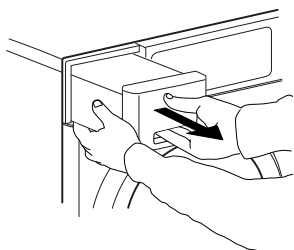

2. Tøm tanken for vand.

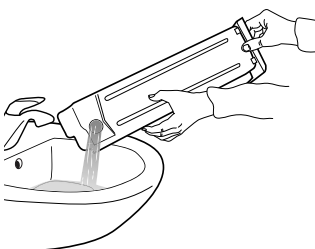

3. Sæt vandtanken på plads igen. Sørg for, at den er skubbet helt ind i sædet.

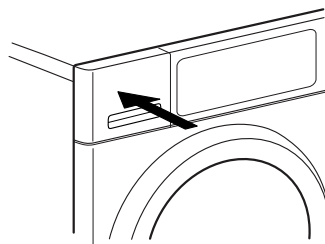

RENGØRING AF LÅGENS FILTER

Rens lågens filter efter hvert program.
Kontrollér, at vasketøjet er taget ud. Åbn lågen.

1. Træk lågens filter opad.

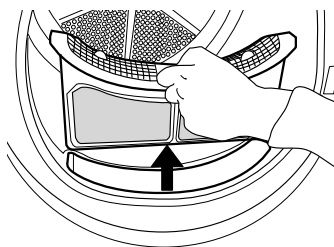

2. Tryk på knappen for at åbne lågens filter.

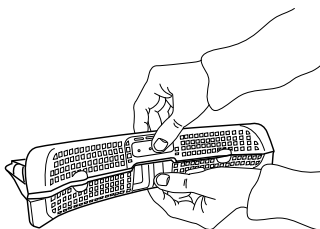

3. Fjern omhyggeligt alle fnug fra skærmen.
Om nødvendigt kan skærmen også renses under rindende vand vha. en blød børste.

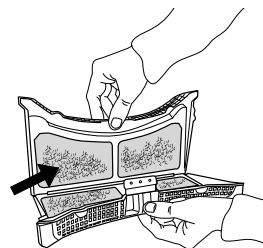

4. Rengør filtersædet med en blød klud, eller forsigtigt med en støvsuger.

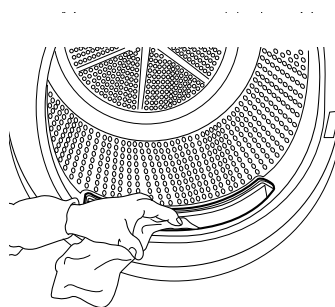

5. Luk filteret, og sæt det på plads igen, så det vender rigtigt og sidder korrekt i filtersædet.

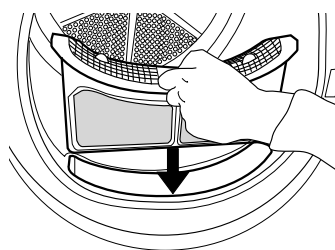

RENGØRING AF BUNDFILTER

Rens bundfilteret efter hvert femte program.

1. Åbn den nedre klap.

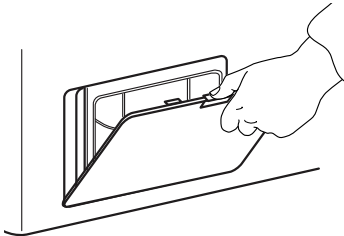

2. Tag fat om håndtaget og træk bundfilteret ud.

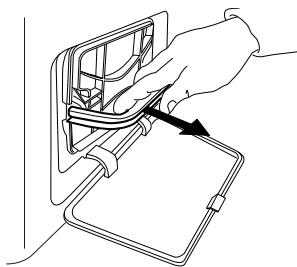

3. Fjern skumgummiet fra bundfilteret, for at rense det.

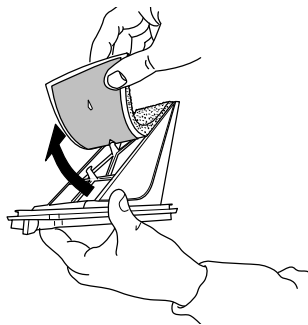

4. Rens manuelt filterets skumgummi, eller skyl det under rendende vand. Vask ikke filterets skumgummi i vaskemaskinen.

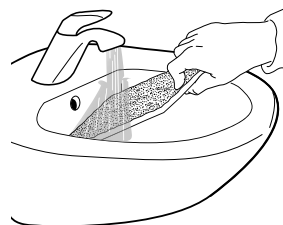

5. Vrid forsigtigt filterets skumgummi. Sæt ikke bundfilteret dyngvådt i.



6. Sæt skumgummiet på bundfilteret igen.

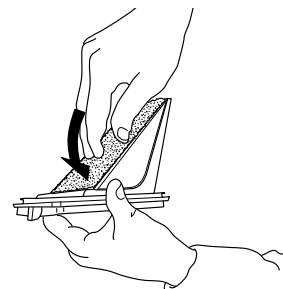

7. Rengør filtersædet med en fugtig klud, eller forsigtigt med en støvsuger.

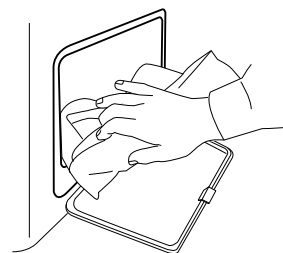

8. Sæt bundfilteret i igen. Sørg for, at det er skubbet helt ind i filtersædet.

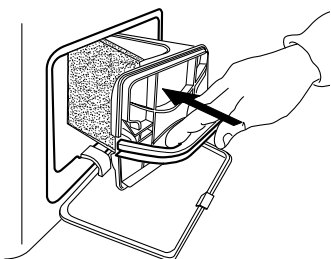

9. Klap filterets håndtag ned.

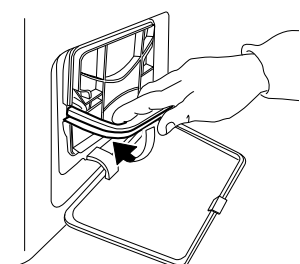

10. Luk den nedre klap.

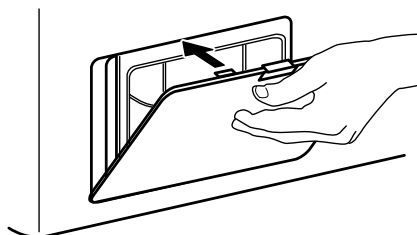

RENGØRING AF TØRRETUMBLEREN

Brug en blød, fugtig klud til at rengøre de ydre dele af tørretumbleren.

Brug ikke vinduesmidler eller almindelige rensmidler, skurepulver eller lignende til rengøring af betjeningspanelet – disse stoffer kan beskadige overfladen.



VENDING AF LÅGENS STOP

Stoppet til tørretumblersens stol kan, om nødvendigt, vendes. Anvend en tang og en stjerneskruetrækker til opgaven.

Det anbefales at aftagning og påsætning af lågen udføres med hjælp fra en anden person. Kontrollér at tørretumblersens stik er trukket ud. Åbn tørretumblersens låge.

- 1.** Fjern de to skruer, der sidder over og under lågens lukkemekanisme, til venstre for lågens åbning.

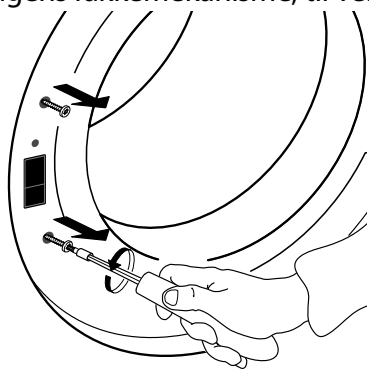

- 2.** Tryk den lille knop over lågens lukkemekanisme ind med en lille skrue-trækker. Flyt samtidig lågens lukkemekanisme opad og træk den ud mod dig selv med en finger.

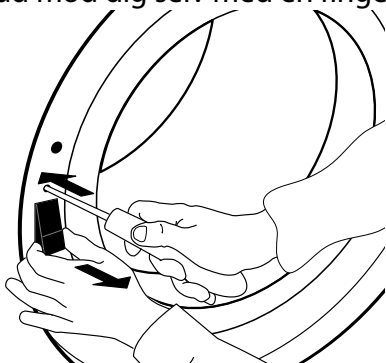

- 3.** Skru de to skruer på lågens hængsel ud.

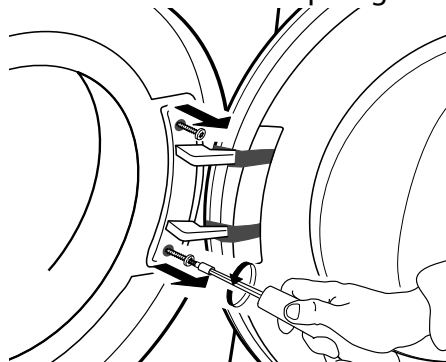

- 4.** Tag lågen af og læg den forsigtigt med oversiden nedad, på et tæppe eller lignende.

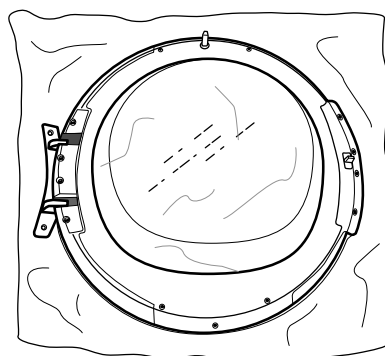
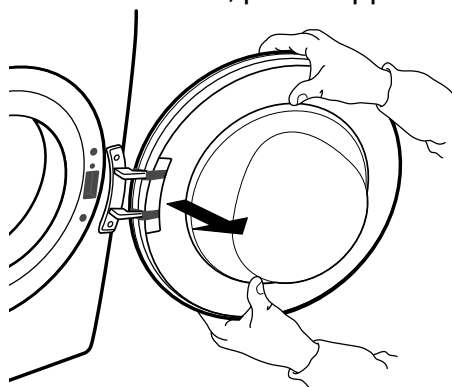

5. Skru den nederste skrue ud, for at frigøre dækrammen på lågens forside.

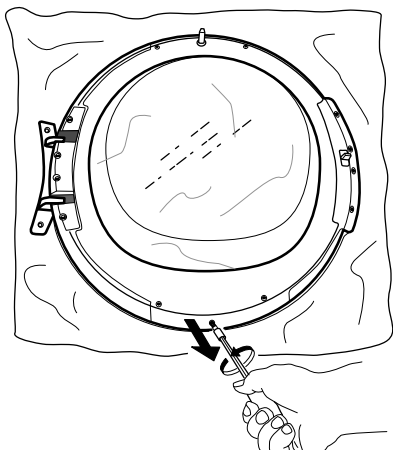

6. Vend lågen og læg den oven på glasset.

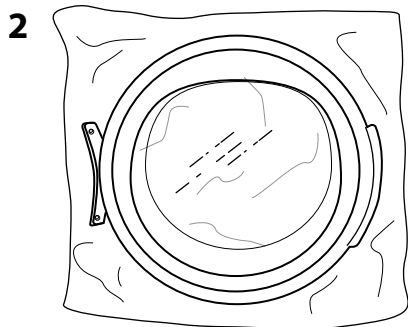
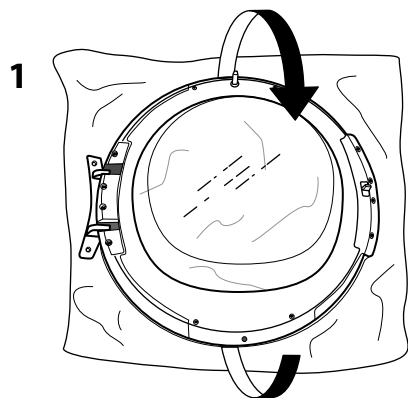

7. Drej forsigtigt lågens ramme med uret, og tag den af.

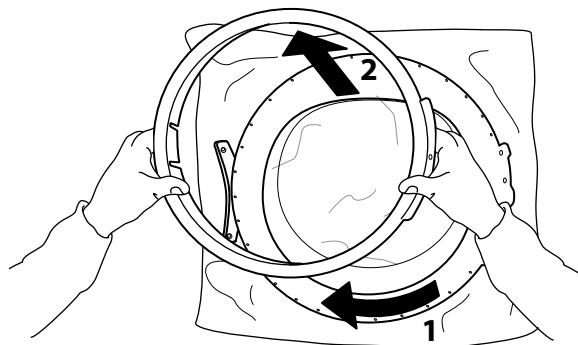

8. Vend lågen igen, og læg den så overfladen vender nedad.

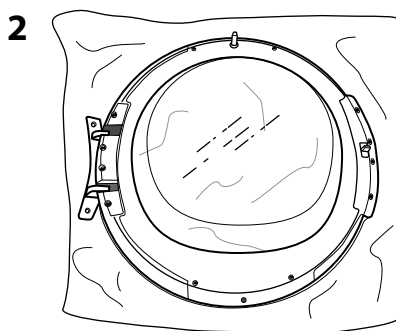
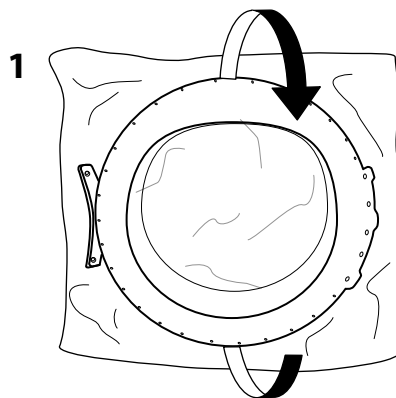

9. Fjern de to skruer i siden. Dette skal gøres i begge sider af lågen.

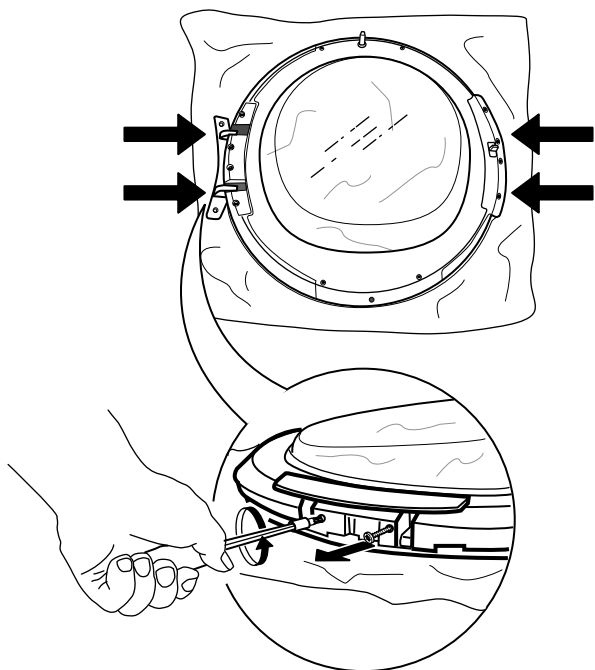

10. Fjern de 4 indre skruer på begge sider af lågen.

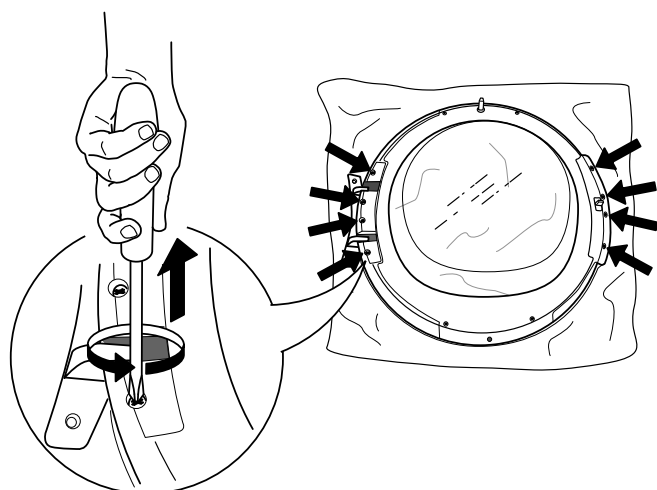

11. Fjern sidestykkerne på hver side af lågen.

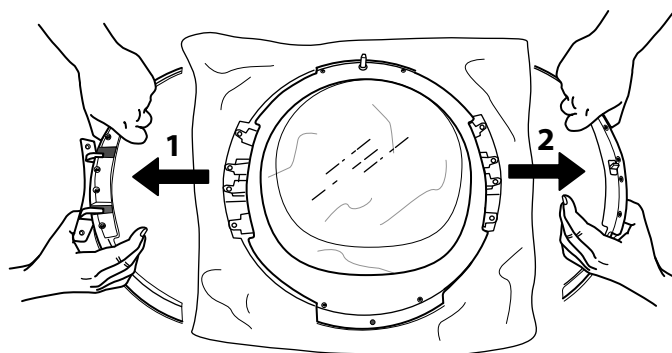

12. Vend sidestykkerne om og sæt dem i lågen igen.

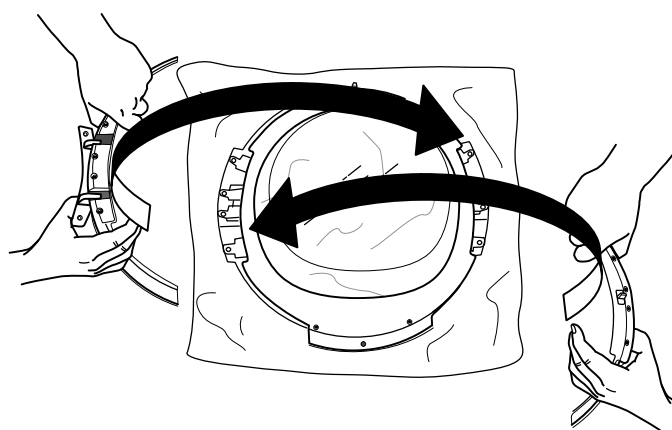

13. Skru de 2 skruer i på begge sider af lågen.

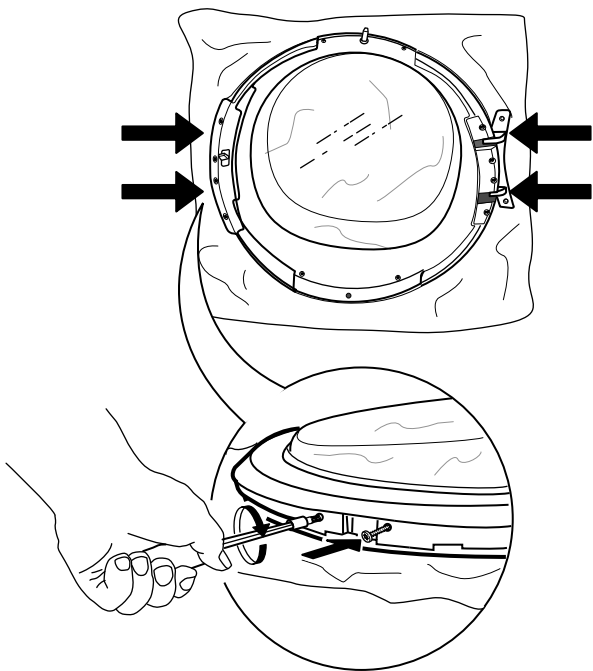

14. Skru de 4 indre skruer i begge sider i igen.

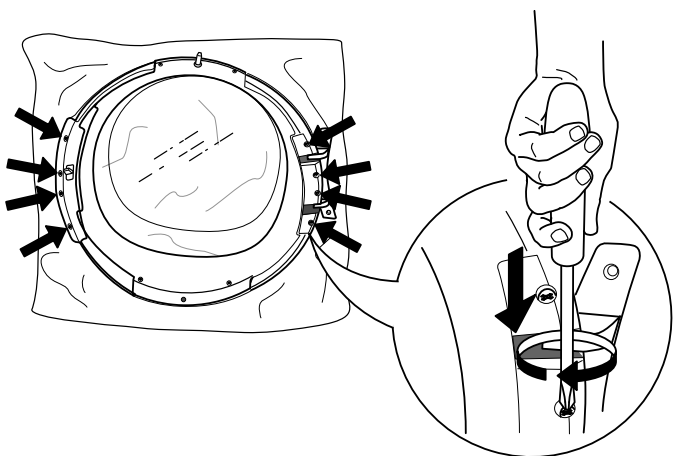

15. Vend lågen og læg den oven på glasset.

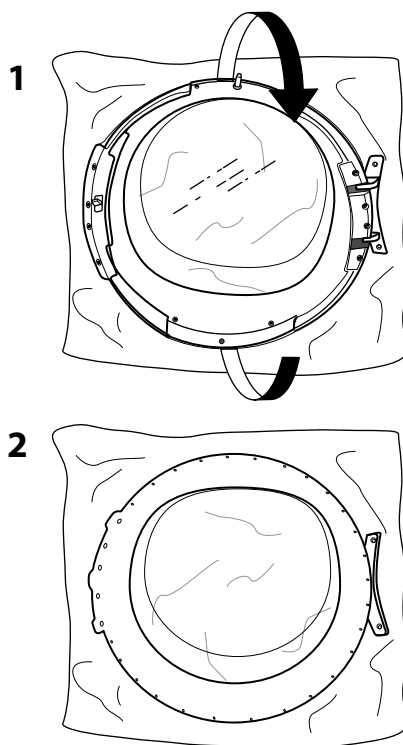

16. Genmontér lågens ramme.

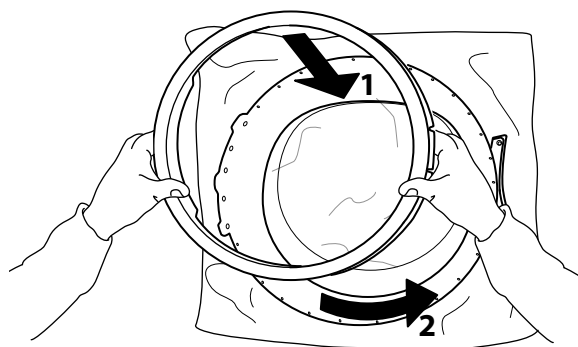

17. Vend lågen igen, og læg den så overfladen vender nedad. Skru den nederste skrue i igen.

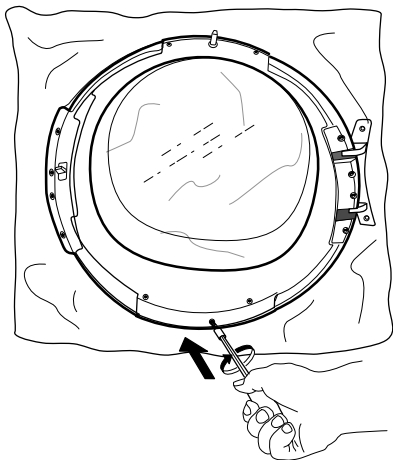

18. Sæt lågens lukkemekanisme i den højre side af lågens åbning. Tryk den helt ind i hullet og flyt den en smule nedad, indtil den lille knop på lågens låsemekanisme kobles ind.

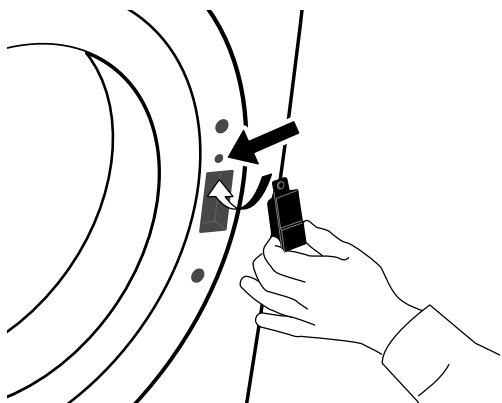

19. Skru de to skruer over og under lågens lukkemekanisme, i den højre side af lågens åbning, i.

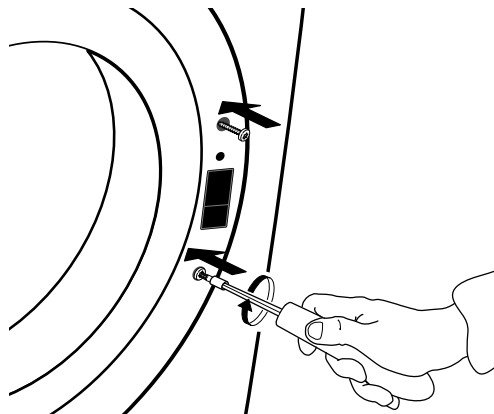

20. Skru lågen fast i venstre side af lågens åbning, ved at stramme de to skruer til.

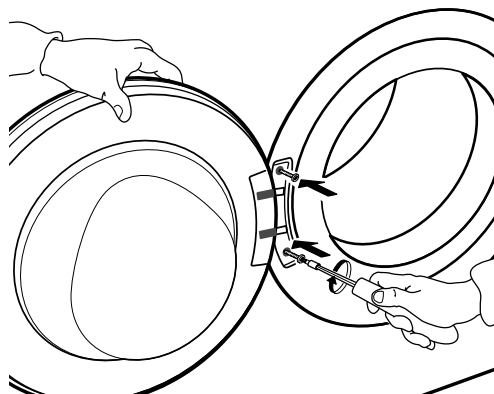

FEJLFINDINGSOVERSIGT & SERVICE

Denne tørretumbler er forsynet med forskellige automatiske sikkerhedsfunktioner. Disse giver mulighed for at opdage fejl i god tid, og for at sikkerhedssystemet kan reagere i henhold hertil. Disse fejl er ofte så ubetydelige, at de kan afhjælpes på få minutter.

<i>Problem</i>	<i>Mulig årsag</i>	<i>Løsning</i>
TØRRINGEN VARER FOR LÆNGE, VASKETØJET ER IKKE TØRT NOK	<p>Det valgte program er ikke ideelt til vasketøjets type</p> <p>Lågens filter eller bundfilteret er tilstoppet</p> <p>For vådt vasketøj</p> <p>Omgivelsestemperaturen er for høj</p>	<ul style="list-style-type: none">• Vælg det program, der passer bedst til vasketøjet; jfr. afsnittet PROGRAMMER• Rens filtrene iht. anvisningerne i afsnittet PLEJE OG VEDLIGEHOLDELSE• Sørg for, at vasketøjet centrifugeres ved den maksimale hastighed, før det tørres. Hvis vasketøjet centrifugeres ved en hastighed på under 800 o/m, kan vandtanken blive fyldt under tørreprogrammet.• Den ideelle temperatur ligger på mellem 15 og 20 °C. Udluft rummet, hvis temperaturen er højere.
TØRRETUMBLEREN STARTER IKKE, SELVOM DER ER TRYKKET PÅ START/PAUSE	<p>Lågen er ikke lukket ordentligt</p> <p>Tastelås er aktiveret</p>	<ul style="list-style-type: none">• Skub lågen ind, indtil der lyder et klik, for at lukke den• Tryk og hold knappen med nøglesymbolet trykket, indtil displayet angiver, at tastblokeringen er ophævet.

**DER ER VANDDRÅBER UNDER
TØRRETUMBLEREN**

Bundfilteret er ikke sat korrekt i

- Kontrollér bundfilterets position og sørg for at det er sat helt i bund i filtersædet.

Der er fnug på bundfilteret eller lågens pakning

- Fjern fnuggene på bundfilterets gummipakninger og lågens pakning.

Vandtanken er ikke sat korrekt i

- Skub vandtanken ind, og sørg for at den er sat helt i bund i tankens sæde.

Den direkte afløbsforbindelse virker ikke korrekt

- Kontrollér afløbets forbindelse og sørg for at vandet kan løbe af.

Tørretumbleren står ikke i plan

- Kontrollér tørretumblereplanhed på bordpladen med et vaterpas; indvirk, om nødvendigt på tørretumblereplanhedens fødder. (jfr. INSTALLATIONSVEJLEDNINGEN).

FEJLSIGNAL OG MEDDELELSER

Sørg for at

- Tømme vandtanken efter hvert program
- Rense lågens filter efter hvert program
- Rense bundfilteret efter hvert femte program

<i>Fejlindikator</i>	<i>Displaymeddelelse</i>	<i>Mulig årsag</i>	<i>Løsning</i>
	FULD VANDTANK	Vandtanken kan være <ul style="list-style-type: none">• fuld af vand• placeret forkert	<ul style="list-style-type: none">• Tøm vandtanken; sørg for, at den skubbes helt i bund bagefter.• Skub vandtanken ind, og sørg for at den er sat korrekt i tankens sæde.
	RENS BUNDFILTER	Bundfilteret kan være <ul style="list-style-type: none">• tilstoppet af fnug• placeret forkert	<ul style="list-style-type: none">• Rens bundfilteret; sørg for, at det skubbes helt i bund bagefter• Skub bundfilteret i, og placér udløsningsmekanismerne i den lodrette position, for at sikre at filteret er sat korrekt i filtersædet. Luk klappen.
	RENS DØRENS FILTER	Lågens filter kan være <ul style="list-style-type: none">• tilstoppet af fnug• placeret forkert	<ul style="list-style-type: none">• Tag lågens filter ud og rens det; sørg for, at det sættes korrekt i igen bagefter, så det passer perfekt til filtersædet.• Kontrollér placeringen af lågens filter; sørg for, at det sidder korrekt i filtersædet.

Indhent oplysninger om tømning af vandtanken eller rengøring af filtrene i afsnittet PLEJE OG VEDLIGEHOLDELSE.

Nedenfor er en oversigt over mulige fejlårsager og løsninger.

Hvis problemet varer ved, efter at have fulgt de nedenstående anvisninger, skal man trykke og holde knappen tænd/sluk trykket i mindst tre sekunder.

Sluk for tørretumbleren og kontakt vores serviceafdeling hvis fejlindikationen stadig vises herefter.

<i>Fejlindikator</i>	<i>Displaymeddelelse</i>	<i>Mulig årsag</i>	<i>Løsning</i>
	F01 til F04	Fejl på en komponent	Tryk og hold knappen tænd/sluk trykket i mindst 3 sekunder.
	F05 til F09	Fejl på en komponent	Sluk tørretumbleren og træk stikket ud. Åbn straks lågen, og tag vasketøjet ud, så varmen kan fordampe. Sørg for, at omgivelsestemperaturen ligger på mellem 5 °C og 35 °C. Vent i cirka en time. Tænd for tørretumbleren, læg vasketøjet i og start programmet igen. Kontakt serviceafdelingen hvis fejlen ikke er forsvundet.
	F10 til F24	Fejl på en komponent	Sluk tørretumbleren og træk stikket ud. Vent i cirka en halv time. Tænd for tørretumbleren og start programmet igen. Kontakt serviceafdelingen hvis fejlen ikke er forsvundet.

TRANSPORT OG HÅNDBTERING

ADVARSEL

Løft aldrig tørretumbleren ved at holde den i toppladen.

1. Tag stikket ud af stikkontakten.

2. Kontrollér, at lågen og vandtanken er lukket ordentligt.

3. Hvis afløbsslangen er forbundet til dit spildevandssystem skal afløbsslangen fastgøres på tørretumblerens bagside igen (jfr. Installationsvejledningen).

SERVICE- AFDELING

FØR SERVICEAFDELINGEN KONTAKTES

1. Undersøg, om det er muligt selv at rette fejlen ved at følge anvisningerne i afsnittet **FEJLFINDINGSOVERSIGT**.

2. Sluk for apparatet, og tænd for det igen for at kontrollere, om fejlen er afhjulpet.

KONTAKT DEN NÆRMESTE SERVICEAFDELING, HVIS FEJLEN STADIG FOREKOMMER EFTER DE OVENSTÅENDE KONTROLLER

Ring til det anførte nummer i garantibeviset, eller følg anvisningerne på hjemmesiden **www.whirlpool.eu**, for at få assistance

Angiv altid:

- En kort beskrivelse af fejlen
- Apparatets type og model;
- Servicenummer (nummeret efter Service på typeskiltet på tørretumblers bagside). Servicenummeret står også i garantibeviset.
- Din fulde adresse;
- Dit telefonnummer.



Brug altid vores autoriserede serviceafdeling til eventuelle reparationer, for at sikre korrekt reparation og brug af originale reservedele.

Producent:
Whirlpool Europe s.r.l. Socio Unico
Viale Guido Borghi 27
21025 Comerio (VA)
Italy

1.

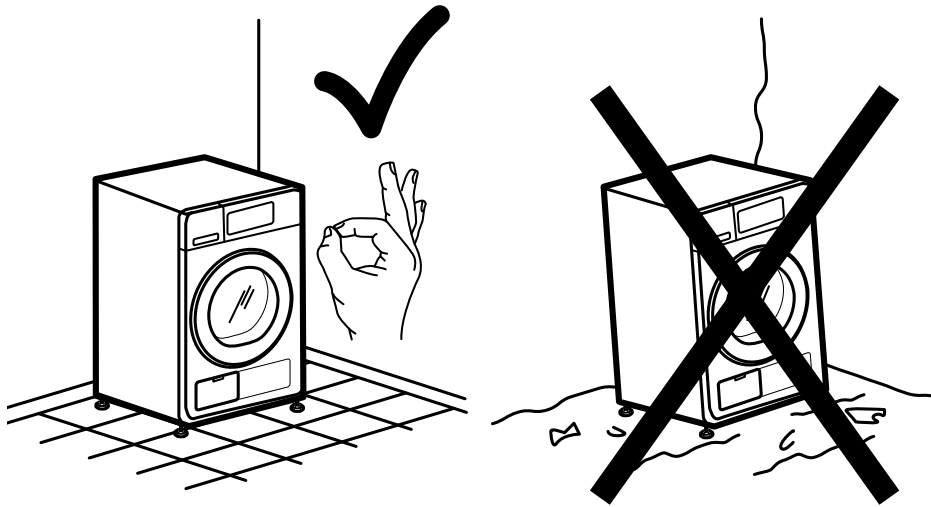

2a.

2b.

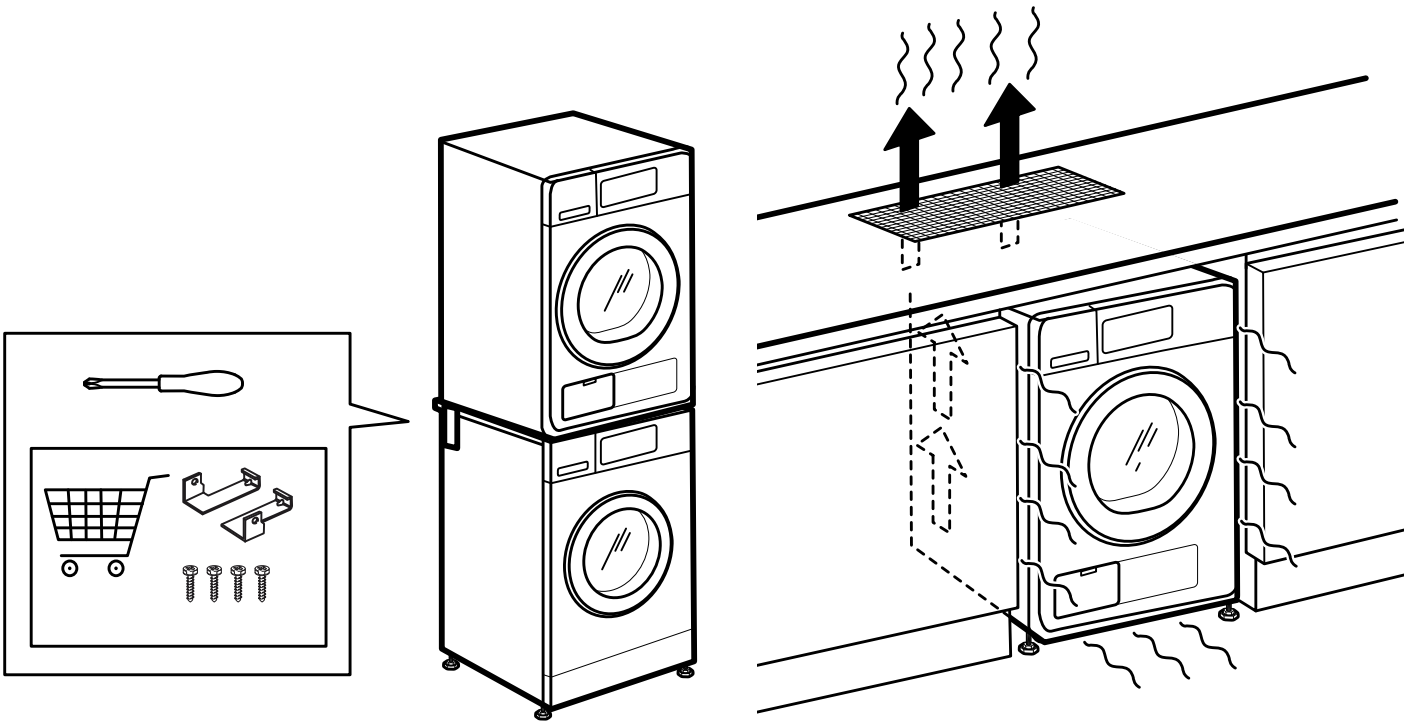

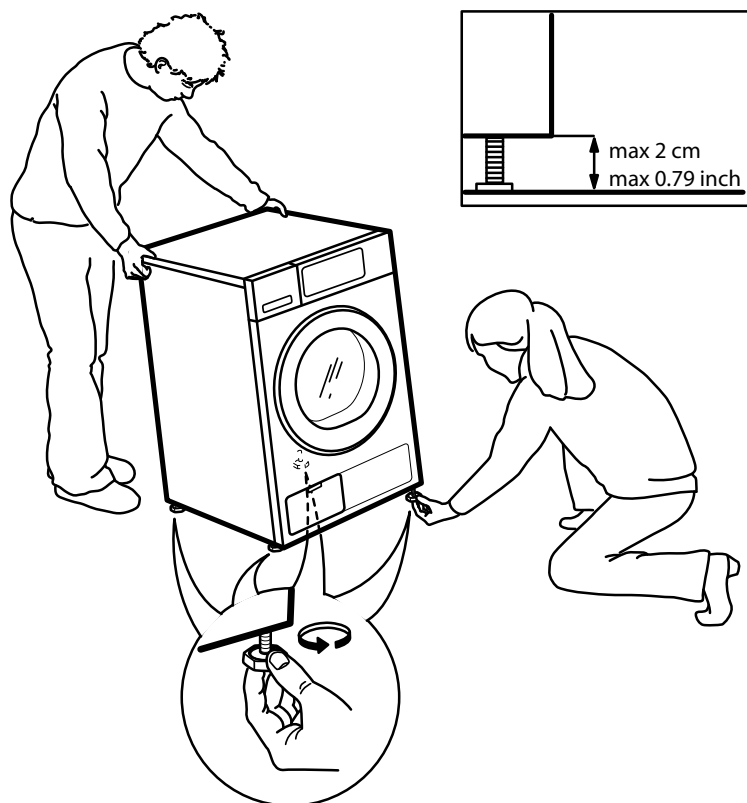
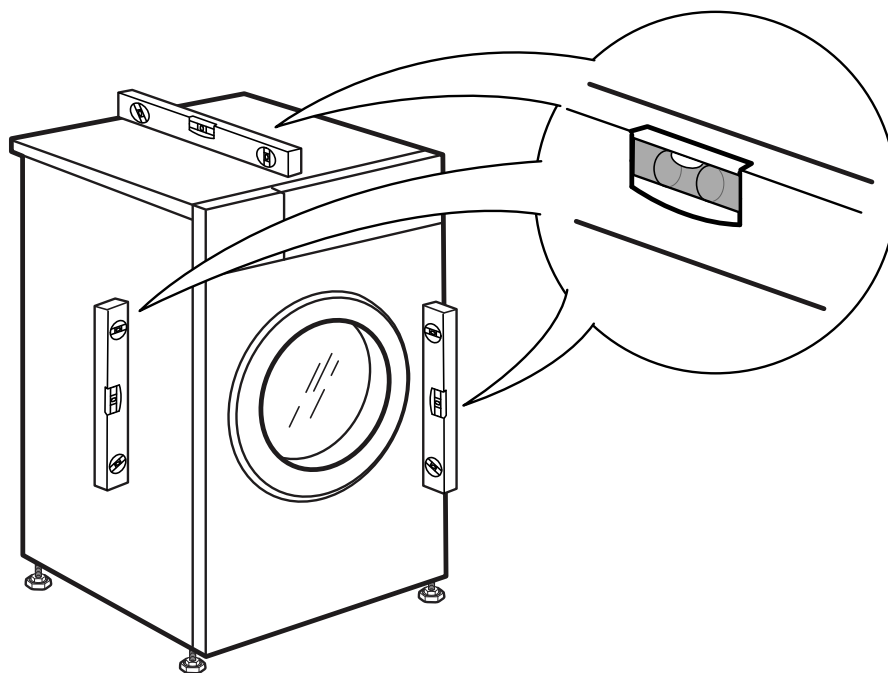
3a.**3b.**

4.

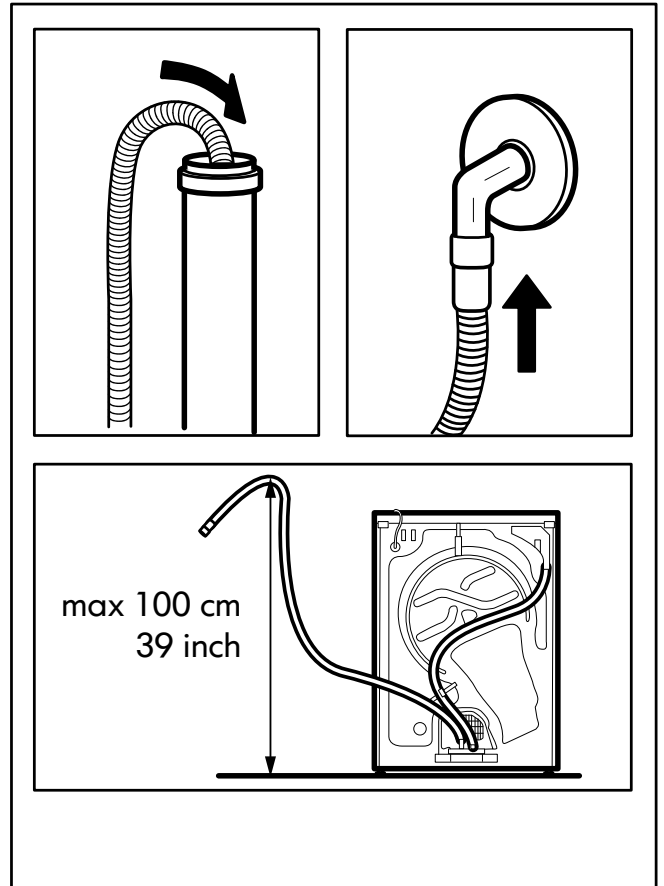
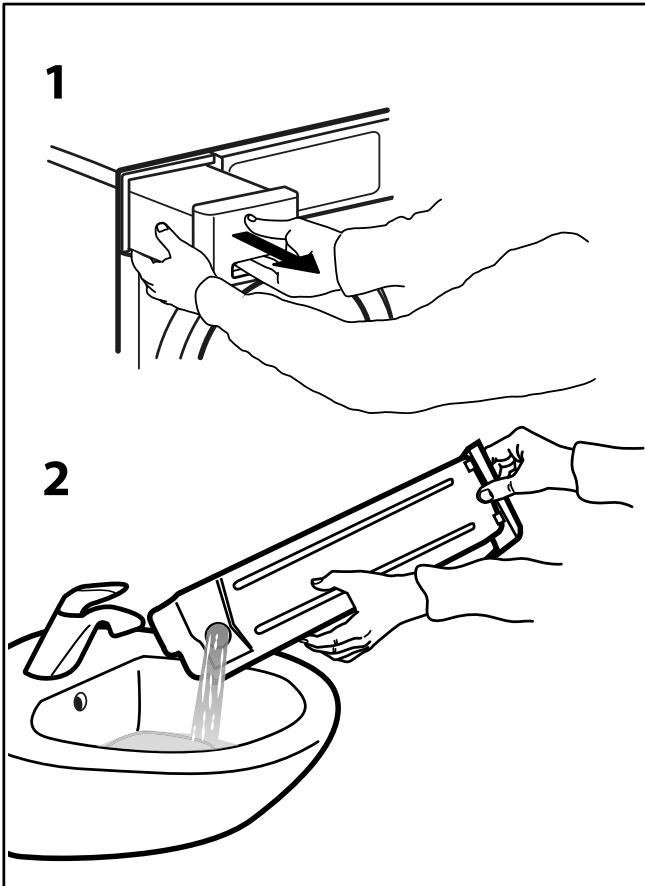
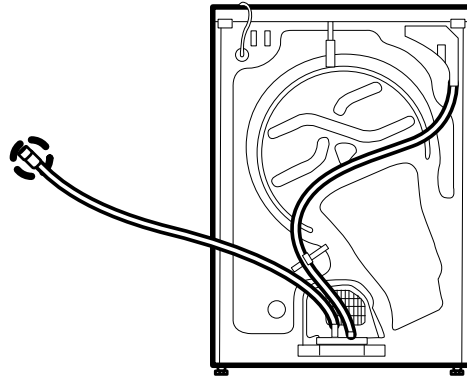
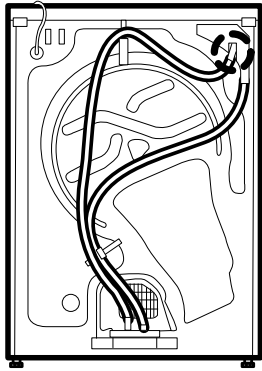

5.

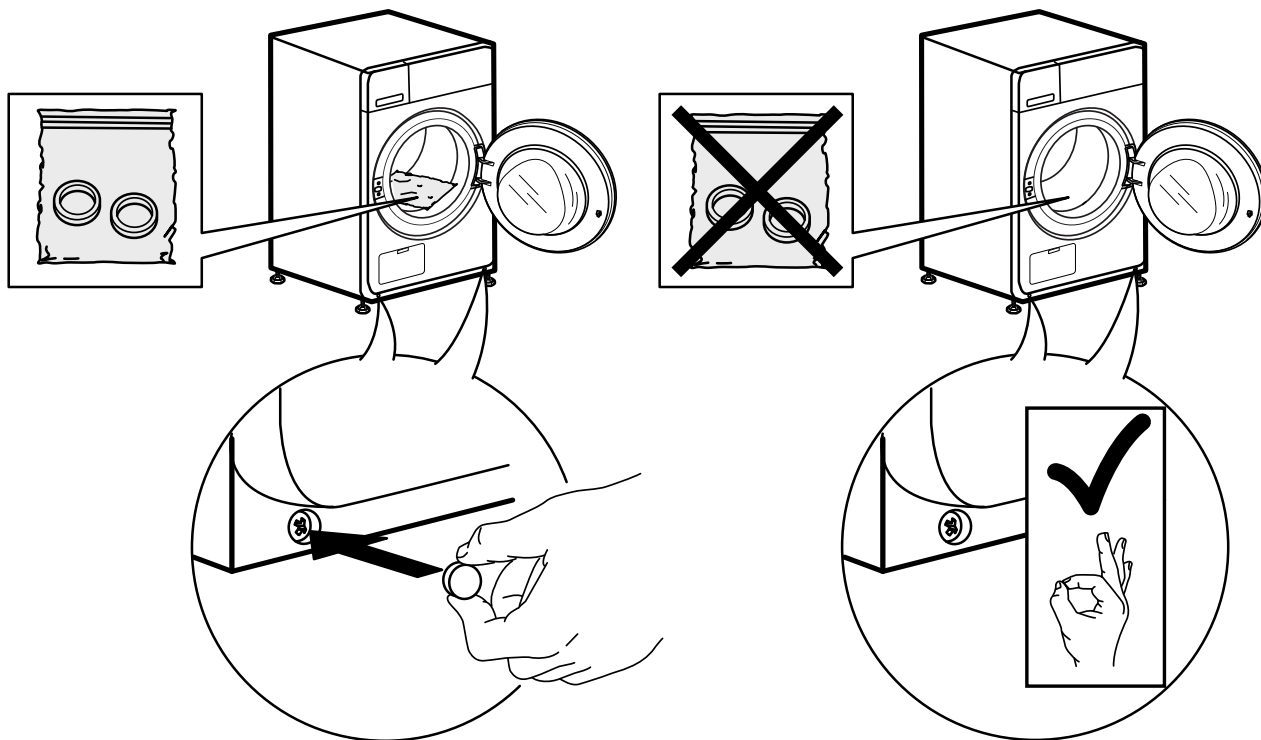

6a.

6b.

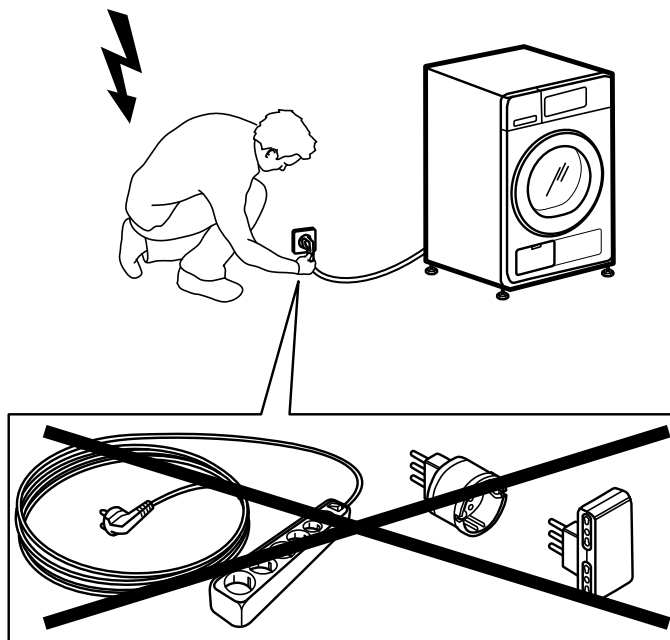
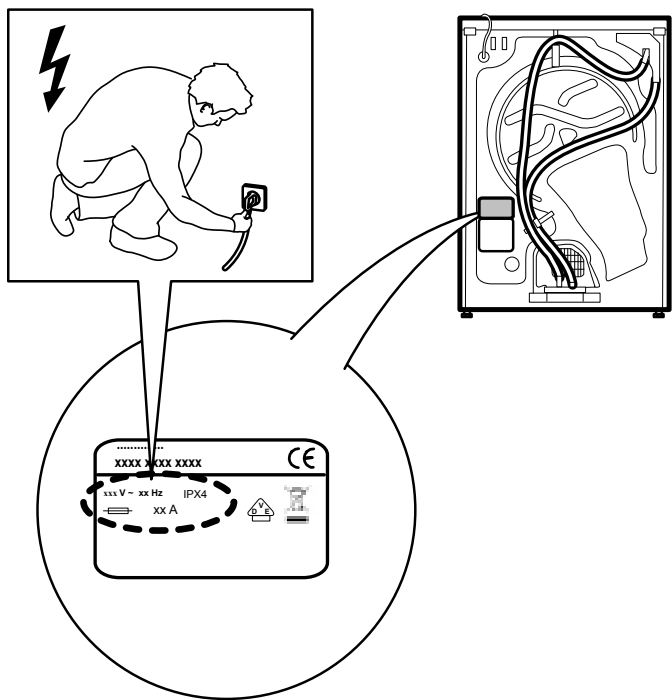



400010919541

