

# BRUKSANVISNING

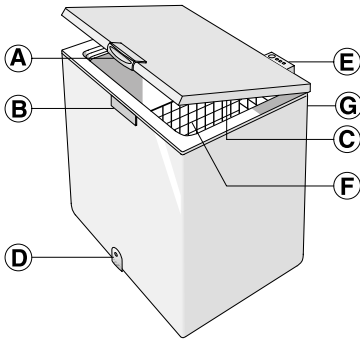

- A. Luckhandtag.
- B. Lås (i förekommande fall).
- C. Tätning.
- D. Plugg till frostvattnets avrinningspip (finns på vissa modeller).
- E. Kontrollpanel
- F. Korg (finns på vissa modeller).
- G. Kondensor (placerad på baksidan).

## INSTALLATION

- Se kapitlet "Innan produkten används".
- **Avlägsna emballaget.**
- **Ta bort de fyra distanselementen som sitter mellan apparaten och dörren.**
- **Varning: två av de fyra skydden måste placeras på avsedd plats i kondensorns plathållare. Kondensorn finns på apparatens bakre vägg. Därigenom garanteras ett korrekt avstånd från väggen.**
- **Rengör apparatens insida före användning.**

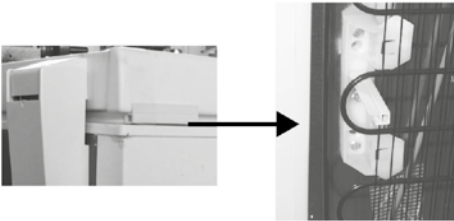

- Försäkra dig om att pluggen till frostvattnets avrinningspip (i förekommande fall) sitter korrekt (D).
- För att apparaten ska fungera på bästa sätt och för att undvika skada när locket öppnas ska man lämna ett utrymme på minst 7 cm från den bakre väggen och 7 cm på sidorna.
- Sätt dit tillbehören (i förekommande fall).

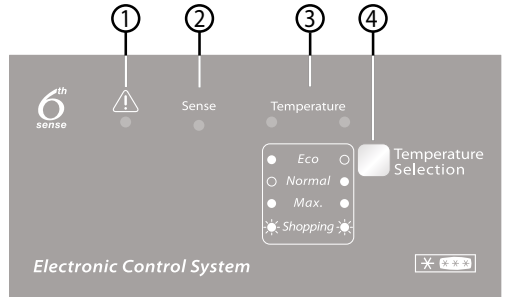

1. **Röd lysdiod:** När den blinkar anger den att ett larmtillstånd är aktivt (se "FELSÖKNING").
2. **Blå lysdiod:** Funktionen "6th Sense" aktiveras automatiskt och behöver inte väljas av användaren, vilket innebär att **den blå lysdioden (2) "Sense" alltid är tänd.** För mer teknisk information, se avsnittet "Funktionen 6th Sense".
3. **Gröna lysdioder:** De anger att apparaten är i funktion och att temperaturen har ställts in.
4. **Temperaturinställningsknapp:** Justera den inställda temperaturen och aktivera/avaktivera snabbinfrysning.

## Slå på apparaten

- Anslut stickkontakten till eluttaget.
- Den gröna lysdioden tänds ("Normal").
- Den blå lysdioden tänds ("Sense").
- Den röda lysdioden blinkar för att ange att temperaturen inuti apparaten inte är tillräckligt låg för förvaring av mat. Den röda lysdioden släcks normalt inom sex timmar när apparaten slås på.
- Lägg inte in mat i apparaten förrän den röda lysdioden har släckts.

## Anmärkning:

Eftersom tätningsslisten är hermetisk går det inte att öppna apparatens dörr direkt efter att den har stängts. Vänta några minuter innan du öppnar locket igen.

### Inställning av temperaturen

Använd knappen (4) för att välja önskad temperatur. Justera temperaturen genom att göra följande:

- Tryck uppreparade på knappen (4). Varje gång som knappen trycks in uppdateras den inställda temperaturen och visar värdena "Normal", "Eco" och "Max" efter varandra.
- Välj "Max" om du vill ha en kallare förvaringstemperatur.
- Om apparaten är halvfull rekommenderas "Eco": Denna inställning optimerar energiförbrukningen.

De gröna kontrolllamporna (3) visar vald inställning enligt följande:



**Eco:** minst kall temperatur (vänster kontrollampa lyser).

**Normal:** medelkall temperatur (höger kontrollampa lyser).

**Max:** extra låg temperatur (båda kontrollamporna lyser).

**Shopping (Handlat):** Snabbinfrysning (båda kontrollamporna lyser). Se avsnittet "Infrysning av färska livsmedel".

### Funktionen "6th sense"

"6th Sense"-funktionen är alltid aktiv för att kontrollera apparatens inre temperatur och garantera optimala förhållanden.

Den ingriper automatiskt i följande fall:

#### • Luckan öppnas

Denna funktion aktiveras varje gång som apparatens inre temperatur förändras efter att luckan öppnats. Funktionen förblir aktiv så länge som behövs för att återställa optimala driftförhållanden.

## FRYSA IN MAT

### Förbereda färska livsmedel för infrysning

- Före infrysning, slå in och förslut färska livsmedel i: aluminiumfolie, plastfolie, plastförpackningar, plastburkar med lock, förutsatt att dessa är lämpliga för infrysning av livsmedel.
- För bästa infrysningsresultat ska matvarorna vara färska och av hög kvalitet.

### Infrysning av färska livsmedel

- Placera mat som ska frysas in så att de är i direktkontakt med apparatens sidoväggar:  
A) - mat som ska frysas in,  
B) - redan fryst mat.
- Undvik att placera mat som ska frysas in i direktkontakt med mat som redan är fryst.
- Fördela maten som ska frysas in i små portioner för att göra infrysningen effektivare och snabbare. Detta gör det även lättare när det är dags att använda de frysta matvarorna.
- Om små mängder mat läggs in (upp till 1/4 av den maximala fryseffekten som anges på typskylten) kontrolleras apparatens drift automatiskt av funktionen "6th Sense" utan att användaren behöver göra någon åtgärd.
- När större mängder mat läggs in i frysen (upp till apparatens maximala infrysningskapacitet som anges på typskylten), gör på följande sätt:

**Anmärkning:** Inställningarna sparas i minnet även vid strömavbrott. Hur snabbt temperaturen i frysen regleras till inställt värde kan variera beroende på omgivningstemperaturen och vilken temperatur som har ställts in.

#### • förvaring av mat i frysen

Denna funktion aktiveras varje gång som en stor mängd mat läggs in i frysen. Den förblir aktiv så länge som behövs för att återställa optimala frysförhållanden för den ilagda maten genom att säkerställa den bästa kompromissen mellan frysprocessens kvalitet och energiförbrukningen.

**Anmärkning:** Varaktigheten på funktionen "6th Sense" ställs in automatiskt och kan variera beroende på hur produkten används.

- Färska grönsaker och färsk frukt bör frysas in direkt efter att de har plockats för att behålla samma näringsvärde, konsistens, färg och smak.
- Låt alltid varm mat svalna innan den läggs in i apparaten.

1. Aktivera snabbinfrysningsfunktionen minst 24 timmar innan färsk mat läggs in i apparaten för infrysning genom att trycka in (4) i cirka 3 sekunder. De gröna lysdioderna (3) blinkar i följd.
2. Lägg in maten som ska frysas in i apparaten och håll apparatens lucka stängd i 24 timmar. Efter denna tid är matvarorna frysta.

Snabbinfrysningsfunktionen kan avaktiveras manuellt genom att trycka på (4).

Snabbinfrysningsfunktionen stängs av automatiskt efter 50 timmar om den inte stängs av manuellt.

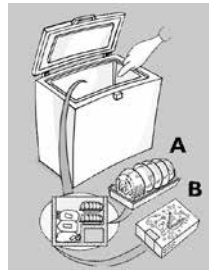

## LIVSMEDELSFÖRVARING

Se tabellen på apparaten.



### Märkning av fryst mat

Märk den frysta maten och lägg in i frysen. Skriv datumet på förpackningarna och konsumera maten i enlighet med datummärkningen.

### Tips för förvaring av frysta livsmedel

Att tänka på när du köper fryst mat:

- Försäkra dig om att förpackningen eller omslaget är intakt eftersom kvaliteten på livsmedlet annars kan ha försämrats. Om förpackningen är skrovlig eller har fuktfläckar har livsmedlet inte förvarats på optimalt sätt och det kan ha börjat tina.
- Planera din runda i livsmedelsaffären så att du går till frysdisken det sista du gör och använd fryspåsar för hemtransporten.
- Lägg in frysta livsmedel i apparaten så fort du kommer hem.
- Se till att temperaturvariationerna i matvarorna blir så små som möjligt. Respektera den datummärkning som anges på förpackningen.
- Följ alltid anvisningarna om frysförvaring som finns på matförpackningen.

MÅNADER	MAT
1-3	
4-7	
8-12	

### Anmärkning:

Konsumera livsmedel som tinat helt eller delvis omedelbart.

Frys inte in upptinade livsmedel på nytt såvida de inte först har tillagats. När upptinade livsmedel har tillagats kan de frysas in på nytt.

Vid längre strömavbrott:

- **Öppna inte apparatens lock, med undantag för att placera frysblock (finns på vissa modeller) ovanpå de infrysade livsmedlen på höger och vänster sida av apparaten. Detta gör att temperaturen ökar långsammare.**

## AVFROSTNING AV APPARATEN

Vi rekommenderar att avfrosta apparaten när islagret har blivit 5–6 mm tjockt.

- Koppla bort apparaten från elnätet.
- Ta ut alla matförpackningar från apparaten, slå in dem i tidningspapper tätt intill varandra och lägg dem på en mycket sval plats eller i en frysväska.
- Låt apparatens lock vara öppet.
- Ta bort den invändiga pluggen till frostvattnets avrinningspip (finns på vissa modeller).
- Ta bort den externa pluggen till frostvattnets avrinningspip (finns på vissa modeller) och placera den som på bilden.
- Placera en skål under avrinningspipen för att samla upp vatten. Där sådan finns, använd en separator.
- Påskynda avfrostningen genom ta bort is från innerpanelerna med en spatel.
- **Ta bort is på botten av apparaten.**
- **För att undvika permanent skada på apparatens insida, använd inte spetsiga eller vassa metallinstrument för att avlägsna isen.**
- **Använd inte frätande produkter och värm inte insidan på konstgjord väg**
- **Torka noggrant apparatens insida.**
- Sätt tillbaka pluggen när avfrostningen är slutförd.

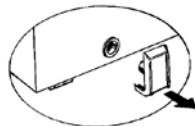

## BYTA LAMPAN (finns på vissa modeller)

- Skilj apparaten från elnätet.
- Ta bort lampskyddet genom att följa anvisningarna i ordningen som anges på bilden.
- Skruva av glödlampen och byt ut den mot en likadan lampa med samma watt och spänning.
- Sätt tillbaka lampskyddet och anslut apparaten till elnätet igen.



## FELSÖKNING

### 1. Den röda lysdioden blinkar.

- Är det strömavbrott?
- Pågår avfrostning?
- Har färsk mat nyligen lagts in?
- Är apparatens lucka ordentligt stängd?
- Står apparaten i närheten av en värmekälla?
- Är ventilationsgallret och kondensorn rena?

### 2. Alla lysdioder blinkar samtidigt.

- Kontakta kundtjänst.

### 3. Apparaten bullrar för mycket.

- Står apparaten i väg?
- Står apparaten i kontakt med möbler eller föremål som kan orsaka vibrationer?
- Har emballaget tagits bort från apparatens undersida?

**Anmärkning:** Det är normalt att det uppstår ljud av gascirkulation efter att kompressorn stannat.

### 4. Alla lysdioder är släckta och produkten fungerar

inte.

- Är det strömavbrott?
  - Är stickkontakten ordentligt isatt i eluttaget?
  - Är elsladden skadad?
- 5. Alla lysdioder är släckta och produkten fungerar.**
- Kontakta kundtjänst.
- 6. Kompressorn är igång hela tiden.**
- Har varm mat lagts in i apparaten?
  - Har apparatens lucka stått öppen under en längre tid?
  - Står apparaten i ett mycket varmt rum eller i närheten av en värmekälla?
  - Har snabbinfrysningfunktionen aktiverats?  
(De gröna lysdioderna blinkar i följd)
- 7. Det bildas för mycket is på de övre kanterna.**
- Är pluggarna till frostvattnets avrinningspip korrekt placerade?
  - Är apparatens lucka ordentligt stängd?
  - Är apparatens lucktätning skadad eller deformerad?  
(Se kapitlet "Installation")
  - Har de 4 skydden tagits bort?  
(Se kapitlet "Installation")

**8. Kondensbildning på apparatens ytterväggar.**

- Det är normalt att kondens bildas vid vissa atmosfäriska tillstånd (luftfuktighet över 85 %) eller om apparaten står i ett fuktigt rum med dålig ventilation. Apparaten prestanda påverkas inte.
- 9. Frostlagret på frysens väggar är inte jämntjockt.**
- Detta fenomen är helt normalt.

**KUNDTJÄNST**

**Innan du kontaktar kundservice:**

1. Försök att åtgärda felet på egen hand.
2. Sätt på apparaten igen för att kontrollera om felet har åtgärdats. Om så inte är fallet drar du ut kontakten ur eluttaget, låter apparaten stå i en timme och gör sedan om försöket.
3. Om du inte lyckas åtgärda felet på egen hand kan du kontakta kundservice.

**Uppge:**

- vilken typ av fel det rör sig om,
- modell,
- Servicenumret (denna kod finns efter ordet SERVICE på typskylten som finns på baksidan av apparaten)
- fullständig adress;
- telefon- och riktnummer.

**SERVICE** 0000 000 00000



400011234462