

# NAVODILA ZA ODPRAVLJANJE TEŽAV



**HVALA, KER STE KUPILI IZDELEK ZNAMKE WHIRLPOOL.**  
Za popolno podporo aparat registrirajte na spletni strani:  
[www.whirlpool.eu/register](http://www.whirlpool.eu/register).



Varnostna navodila in navodila za uporabo in vzdrževanje lahko prenesete z naše spletne strani [docs.whirlpool.eu](http://docs.whirlpool.eu) za kar upoštevajte navodila na zadnji strani te knjižice.

**Pred uporabo aparata si natančno preberite Navodila za varovanje zdravja in varnosti.**

## OPIS IZDELKA

### APARAT

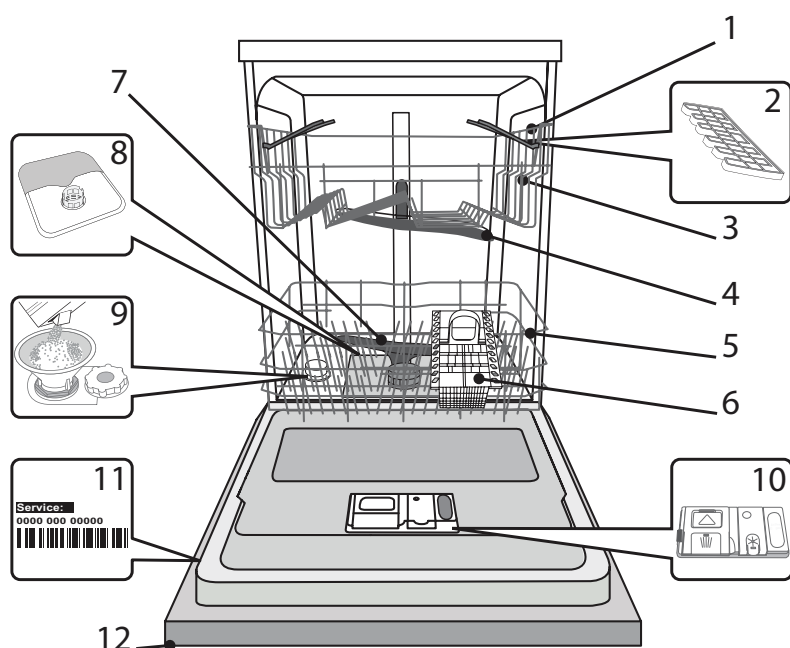

1. Zgornja košara
2. Zložljiva polička
3. Regulator višine zgornje košare
4. Zgornja pršilna roka
5. Spodnja košara
6. Košarica za pribor
7. Spodnja pršilna roka
8. Filtrirni sklop
9. Posoda za sol
10. Prekat za pomivalno sredstvo in posoda za tekočino za lesk
11. Napisna ploščica
12. Upravljalna plošča

### UPRAVLJALNA PLOŠČA

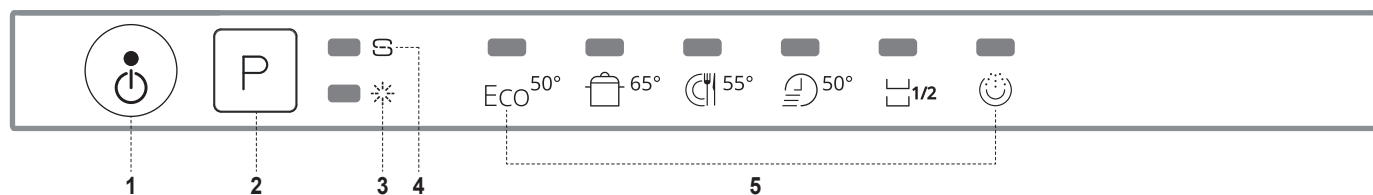

1. Tipka za Vklop/Izklop/Ponastavitev s signalno lučko
2. Tipka za izbiro programa s signalno lučko
3. Signalna lučka za nizko raven tekočine za lesk
4. Signalna lučka za nizko raven soli
5. Indikatorske lučke programov

# PRVA UPORABA

## SOL, TEKOČINA ZA LESK IN POMIVALNO SREDSTVO

### NASVETI ZA PRVO UPORABO

Po namestitvi iz košar odstranite varovala in pritrdilne elastike iz zgornje košare.

### POLNJENJE POSODE ZA SOL

Uporaba soli preprečuje nastajanje VODNEGA KAMNA na posodi in na delujočih komponentah aparata.

- Posoda za sol ne sme biti prazna
- Trdoto vode je treba obvezno nastaviti.

Posoda za sol je nameščena na spodnji strani pomivalnega stroja (glejte OPIS PROGRAMOV) in jo morate napolniti, kadar je na armaturni plošči prižgana **opozorilna lučka za POLNJENJE SOLI**.

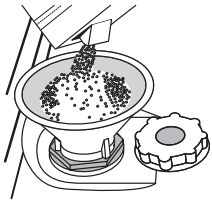

1. Izvzemite spodnjo košaro in odvijte pokrovček posode (v nasprotni smeri urnega kazalca).
2. Samo ob prvi uporabi: posodo za sol napolnite z vodo.
3. Namestite lijak (glejte sliko) in posodo za sol napolnite do roba (približno 1 kg); nič nenavadnega ni, če pri tem iz posode izteče nekaj vode.
4. Odstranite lijak in obrišite ostanke soli okrog odprtine.

Pokrovček mora biti trdno privit, da pomivalno sredstvo med pomivanjem ne more prodreti v posodo (to bi lahko sistem za mehčanje vode nepopravljivo poškodovalo).

**Vsakič, ko je treba dodati sol, je treba postopek obvezno zaključiti pred začetkom pralnega cikla.**

### NASTAVITEV TRDOTE VODE

Za brezhibno delovanje sistema za mehčanje vode je ključnega pomena, da nastavev trdote vode ustreza dejanskim vrednostim trdote vode v vašem domu. Te vrednosti so vam na voljo pri krajevnem vodovodnem podjetju.

Tovarniško je nastavljena povprečna trdota vode (3).

- S pritiskom na tipko za **VKLOP/IZKLOP** vklopite aparat.
- S pritiskom na tipko za **VKLOP/IZKLOP** izklopite aparat.
- 5 sekund držite tipko za **P**, da zaslišite zvočni signal.
- S pritiskom na tipko za **VKLOP/IZKLOP** vklopite aparat.
- Številka trenutno izbrane stopnje in signalna lučka za nizko raven soli utripata.
- Pritisnite tipko **P** za izbiro želene ravni trdote (glejte RAZPREDELNICO ZA TRDOTO VODE).

Tabela trdote vode			
Stopnja		°dH Nemške stopinje	°fH Francoske stopinje
1	Mehka	0 - 6	0 - 10
2	Srednja	7 - 11	11 - 20
3	Povprečna	12 - 17	21 - 30
4	Trda	17 - 34	31 - 60
5	Zelo trda	35 - 50	61 - 90

- S pritiskom na tipko za **VKLOP/IZKLOP** izklopite aparat.

Nastavev je končana!

Ko to storite, zaženite program brez posode.

**Uporabite sol, ki je bila zasnovana posebej za pomivalne stroje.**

Ko dodate sol, signalna lučka za NIZKO RAVEN SOLI ugasne.

**Če posoda za sol ni napolnjena, lahko pride do poškodb sistema za mehčanje vode in grelnika.**

### POLNJENJE POSODE ZA TEKOČINO ZA LESK

Tekočina za lesk olajša SUŠENJE posode. Posodo za tekočino za lesk **A** je treba napolniti, ko na upravljalni plošči zasveti **signalna lučka za NIZKO RAVEN TEKOČINE ZA LESK**.

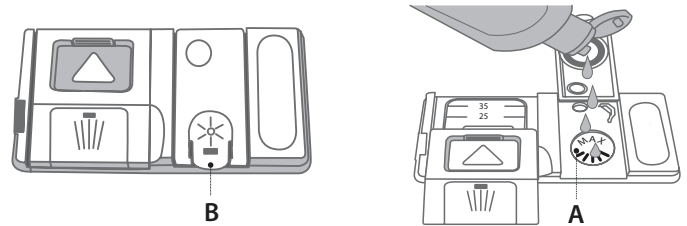

1. Posodo **B** odprete tako, da pritisnete na jeziček na pokrovčku in ga povlečete.
2. Tekočino za lesk previdno nalijte do oznake za maksimum (110 ml), pri čemer pazite, da tekočine ne polivate. Če se to vseeno zgodi, razlito tekočino nemudoma pobrišite s suho krpo.
3. Pritisnite na pokrovček, da se slišno zaskoči.

**Tekočine za lesk NE nalivajte neposredno v kad.**

### NASTAVITEV ODMERJANJA TEKOČINE ZA LESK

Če rezultati sušenja niso popolnoma zadovoljivi, lahko spremenite količino uporabljene tekočine za lesk.

- Vklopite pomivalni stroj s tipko za **VKLOP/IZKLOP**.
- Aparat izklopite s tipko za **VKLOP/IZKLOP**.
- Trikrat pritisnite tipko **P** – zasliši se zvočni signal.
- Aparat vklopite s tipko za **VKLOP/IZKLOP**.
- Številka trenutno izbrane ravni in signalna lučka tekočine za lesk utripata.
- Pritisnite tipko **P**, da izberete količino dovajanja tekočine za lesk.
- Aparat izklopite s tipko za **VKLOP/IZKLOP**.

Nastavev je končana!

Če je raven tekočine za lesk nastavljena na NIČ (ECO), aparat ne bo dovajal tekočine za lesk. Signalna lučka za NIZKO RAVEN TEKOČINE ZA LESK ne bo zasvetila, če tekočine za lesk zmanjka.

Glede na model pomivalnega stroja je mogoče nastaviti največ 4 stopnje. Tovarniška namestitev je odvisna od modela. Pri svojem aparatu jo preverite, tako da sledite zgornjim navodilom.

- Če so na posodi modre črte, nastavite nižjo vrednost (1-2).
- Če so na posodi sledi vodnih kapljic ali vodnega kamna, nastavite višjo vrednost (3-4).

### POLNJENJE PREKATA ZA POMIVALNO SREDSTVO

**Da odprete prekat za pomivalno sredstvo, uporabite odpiralo A.**

**Pomivalno sredstvo dodajte samo v suh prekat B. Količino pomivalnega sredstva za predpomivanje odmerite neposredno v kad.**

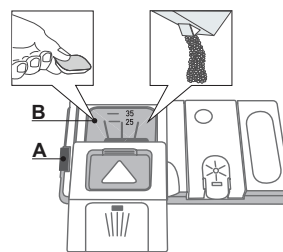

1. Pri odmerjanju pomivalnega sredstva glejte prej omenjene podatke, da boste odmerili ustrezno količino. V prekату **B** so označbe za pomoč pri doziranju pomivalnega sredstva.
2. Odstranite ostanke pomivalnega sredstva z robov prekata in zaprite pokrovček tako, da se slišno zaskoči.
3. Zaprite pokrovček prekata za pomivalno sredstvo tako, da ga potiskate navzgor, dokler zapiralo ni na svojem mestu.

Prekat za pomivalno sredstvo se ob pravem času glede na dani program samodejno odpre.

# PROGRAMSKA TABELA

Program	Faza sušenja	Vsebnik za pomivalno sredstvo		Trajanje pomivanja (h:min) <sup>*)</sup>	Poraba vode (litri/pranje)	Poraba energije (kWh/pranje)
		Prekat	B			
1. Eco ECO 50°	✓	✓	✓	3:20	12	1,04
2. Intenzivno  65°	✓	-	✓	2:30	15,0	1,50
3. Običajno  55°	✓	-	✓	2:00	15,0	1,35
4. Hitri program 40'  50°	-	-	✓	0:40	9,0	0,90
5. Polovično polnjenje  1/2 50°	✓	-	✓	1:20	12,0	1,10
6. Predpomivanje  -	-	-	-	0:10	4,5	0,01

Meritve podatkov za program ECO so bile izvedene v laboratorijskih pogojih v skladu z evropskim standardom EN 50242.

Opozorilo za preizkusne laboratorije: za informacije o pogojih izvajanja primerjalnega preizkusa EN pišite na naslednji elektronski naslov: [dw\\_test\\_support@whirlpool.com](mailto:dw_test_support@whirlpool.com)

Predhodna obdelava posode ni potrebna pri nobenem programu.

\*) Trajanje programa, prikazano na zaslonu ali v knjižici, je le informativna vrednost, ki je bila določena na podlagi standardnih pogojev. Dejanski čas je odvisen od številnih faktorjev, kot so temperatura in tlak dovodne vode, sobna temperatura, količina pomivalnega sredstva, količina in vrsta posode, uravnotežena porazdelitev posode, dodatne izbrane možnosti in umerjanje senzorja. Umerjanje senzorja lahko program podaljša do 20 min.

Poraba električne energije v stanju pripravljenosti: Poraba električne energije v vklopljenem stanju: 5 W – poraba električne energije v izklopljenem stanju: 0,5 W

## OPISI PROGRAMOV

### Navodila za izbiro programov pomivanja.

#### ECO

Običajno umazana posoda. Standardni program, najbolj učinkovit z vidika porabe energije in vode.

#### INTENZIVNO

Program priporočamo za pomivanje zelo umazane posode. Še posebej primeren je za lonce in ponve (ne uporabljajte ga za občutljivo posodo).

#### OBIČAJNO

Mešana umazanija. Za običajno umazano posodo z zasušenimi ostanki hrane.

#### HITRI PROGRAM 40'

Program za rahlo umazano posodo brez zasušenih ostankov hrane.

#### POLOVIČNO POLNENJE

Ta program je idealen za pomivanje polovičnega polnjenja manj ali običajno umazane posode.

### PREDPOMIVANJE

Za predpomivanje posode, ki jo boste pomili pozneje. Za ta program pomivalno sredstvo ni potrebno.

#### Opombe:

Cikli, kot sta 1-urno pomivanje in sušenje ali Hitri program, so najbolj učinkoviti za rahlo umazano posodo.

**Da porabo še dodatno zmanjšate, pomivalni stroj vklopite le, ko je poln.**

# VSAKODNEVNA UPORABA

## 1. PREVERJANJE PRIKLOPA VODE

Preverite, ali je pomivalni stroj priključen na dovod vode in ali je vodovodna pipa odprta.

## 2. VKLOP POMIVALNEGA STROJA

Odprite vrata in pritisnite tipko za **VKLOP/IZKLOP**.

## 3. NALAGANJE POSODE V KOŠARE

(glej **NALAGANJE KOŠAR**)

## 4. POLNENJE PREKATA ZA POMIVALNO SREDSTVO

(glej **PROGRAMSKA TABELA**).

## 5. IZBIRA PROGRAMA IN NASTAVITEV MOŽNOSTI

Izberite najprimernejši program glede na vrsto posode in stopnjo umazanosti (glejte **OPIS PROGRAMOV**) tako, da pritisnete tipko **P**. Izberite zeleno možnost (glejte **MOŽNOSTI IN FUNKCIJE**).

## 6. ZAGON

Zaženite pomivalni ciklus, tako da zaprete vrata. Ob zagonu programa se zasliši pisk.

## 7. KONEC POMIVANJA

Konec pomivalnega ciklusa nakazujejo piski, z utripanjem indikatorske lučke izbranega programa. Odprite vrata in s pritiskom na tipko za **VKLOP/IZKLOP** izklopite aparat.

Preden izvzamete posodo počakajte nekaj minut, da se ne opečete.

Izpraznite košare, pri čemer začnite s spodnjo.

**Aparat se med daljšimi obdobji neaktivnosti samodejno izklopi, da tako varčuje z energijo.**

**Če je posoda le rahlo umazana ali če ste jo pred vstavljanjem v aparat sprali z vodo, ustrezno zmanjšajte količino uporabljenega pomivalnega sredstva.**

## SPREMEMBA PROGRAMA V TEKU

Če ste izbrali napačen program, ga lahko spremenite, če se je program šele zagnal: odprite vrata, pritisnite in držite gumb za **VKLOP/IZKLOP**, da izklopite napravo.

Ponovno vklopite napravo z gumbom za **VKLOP/IZKLOP** in izberite nov pomivalni ciklus ter morebitne dodatne možnosti, nato pa zaženite ciklus, tako da zaprete vrata.

## VSTAVLJANJE DODATNE POSODE

Ne da bi izklopili napravo, odprite vrata (**pozor, VROČA para!**) in dajte posodo v pomivalni stroj. Zaprete vrata in nakar se bo ciklus nadaljeval od tiste točke, kjer ste ga prekinili.

## NENAMERNE PREKINITVE

Če med pomivalnim ciklusom odprete vrata ali če zmanjka električnega toka, se ciklus ustavi. Ko zaprete vrata ali ko je električni tok spet na voljo, se ciklus ponovno zažene s tiste točke, kjer je bil prekinjen.

*Za več informacij o funkcijah lahko na spletu poiščete ali s spleta prenesete navodila za uporabo in vzdrževanje tako, da sledite navodilom na zadnji strani .  [www](#)*

# NASVETI IN NAMIGI

## NASVETI

Preden posodo naložite v košare, iz nje odstranite vse ostanke hrane, kozarce pa izpraznite. **Posode vam pred pomivanjem ni treba izprati pod tekočo vodo.**

Posodo naložite tako, da je trdno nameščena in se ne prevrne; posode naložite z odprtim delom navzdol, konkavne/konveksne kose pa poševno, da tako omogočite prost pretok vode za pomivanje vseh površin.

**Pozor:** pokrovi, ročajji, pladnji in ponve ne smejo ovirati vrtenja pršilnih rok.

V košarico za pribor lahko naložite katere koli manjše kose.

Zelo umazane lonce in ponve položite v spodnjo košaro, saj so curki vode v tem delu močnejši, kar izboljša rezultat pomivanja.

Ko v aparat zložite posodo, se prepričajte, da se pršilne roke neovirano vrtijo.

## HIGIENA

Da preprečite nastanek neprijetnih vonjav ali nabiranje oblog v pomivalnem stroju, vsaj enkrat na mesec zaženite program z visoko temperaturo. Uporabite eno žličko pomivalnega sredstva in program zaženite brez posode, da tako očistite pomivalni stroj.

## NEUSTREZNA POSODA

- Lesena posoda in pribor.
  - Občutljivi okrašeni kozarci, umetniška ročna dela in starinski pribor. Okras na teh predmetih ni dovolj obstojen.
  - Predmeti iz sintetičnih materialov, ki niso odporni na visoke temperature.
  - Bakrena in pločevinasta posoda.
  - Posoda, umazana od pepela, voska, maziv ali črnila.
- Barva steklenih okrasov in aluminijastih/srebrnih predmetov se lahko med pomivanjem spremeni in zbledi. Nekatere vrste stekla (npr. predmeti iz kristala) lahko po nekaj pomivanjih postanejo motne.

## POŠKODBE KOZARCEV IN POSODE

- Pomivajte le kozarce in porcelan, za katere proizvajalec jamči, da jih lahko pomivate v pomivalnem stroju.
- Uporabite blago pomivalno sredstvo, ki je primerno za posodo.
- Kozarce in posodo iz pomivalnega stroja vzemite takoj po koncu programa.

# NALAGANJE KOŠAR

## ZGORNJA KOŠARA

Vanjo naložite občutljivo in lahko posodo: kozarce, skodelice, krožnike in nizke sklede za solato.

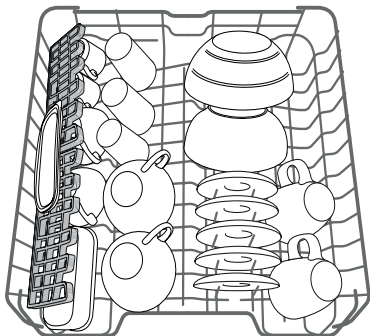

(primer nalaganja posode v zgornjo košaro)

## NASTAVITEV VIŠINE ZGORNJE KOŠARE

Višino zgornje košare je mogoče nastaviti: zgornji položaj omogoča zlaganje večje posode v spodnjo košaro, s spodnjim položajem pa lahko bolje izkoristite postavljiva držala. S pomikom košare ustvarite več prostora in preprečite trk s posodo, ki je naložena v spodnjo košaro.

Zgornja košara je opremljena z regulatorjem višine (glejte sliko). Brez pritiska na ročice jo dvignite tako, da jo preprosto držite na obeh straneh in jo dvigate, dokler ni stabilno nameščena v zgornjem položaju.

Da košaro znižate v spodnji položaj pritisnite na ročici **A** na straneh košare in jo pomaknite navzdol.

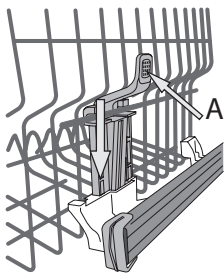

**Močno odsvetujemo nastavljanje višine košare, ko je ta polna. Košare NIKDAR ne dvigajte ali spuščajte samo na eni strani.**

## ZLOŽLJIVA POLIČKA Z NASTAVLJIVIM POLOŽAJEM

Stransko zložljivo poličko je mogoče namestiti na tri različne višine, da lahko tako posodo kar najbolje razporedite po zgornji košari. Kozarce za vino lahko z zložljivo poličko zavarujete tako, da njihove peclje vstavite v ustrezne zareze.

Za boljši rezultat sušenja zložljivo poličko bolj nagnite. Da spremenite naklon poličke, jo povlecite navzgor in nekoliko zapeljite ter jo namestite v zeleni položaj.

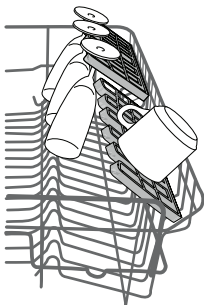

## SPODNJA KOŠARA

Za lonce, pokrovke, krožnike, solatne sklede, pribor itd. Najboljše je, da večje krožnike in pokrovke naložite na strani, da tako ne ovirajo pršilne roke.

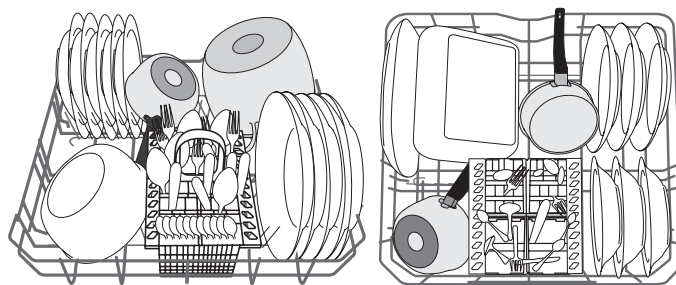

(primer zlaganja posode v spodnjo košaro)

## KOŠARICA ZA PRIBOR

Na zgornji strani košarice je mreža, ki omogoča še boljšo razporeditev pribora. Košarico za pribor lahko vstavite le v sprednji del spodnje košare.

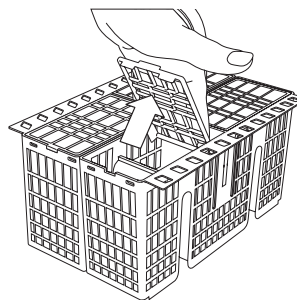

**Nože in druge ostre pripomočke v košarico za pribor vstavite s konico navzdol. Prav tako jih lahko v vodoravnem položaju naložite v območje s postavljivimi držali zgornje košare.**



# SERVIS IN VZDRŽEVANJE

## ČIŠČENJE FILTRIRNEGA SKLOPA

Filtrirni sklop redno čistite, da se filtri ne zamašijo in da odpadna voda pravilno odteka.

Filtrirni sklop je sestavljen iz treh filtrov, ki iz pomivalne vode odstranjujejo ostanke hrane in vodo ponovno usmerijo v aparat: za doseg najboljših rezultatov pri pomivanju morajo biti filtri čisti.

**Pomivalnega stroja ni dovoljeno uporabljati brez filtrov ali z nepripravljenimi filtri.**

Po več pomivanjih preverite filtrirni sklop in ga po potrebi v skladu s spodnjimi navodili pod tekočo vodo očistite z nekovinsko krtačko:

1. Cilindrični filter **A** zavrtite v nasprotni smeri urnega kazalca in ga izvlecite (Slika 1).
2. Odstranite mrežico filtra **B** tako, da nekoliko stisnete stranska jezika (Slika 2).
3. Izvlecite ploščo iz nerjavnega jekla za filter **C** (Slika 3).
4. Preglejte mrežico in iz nje odstranite ostanke hrane. **NIKOLI NE ODSTRANITE** zaščitne črpalke pri pomivanju (na sliki je počrnjena) (Slika 4).

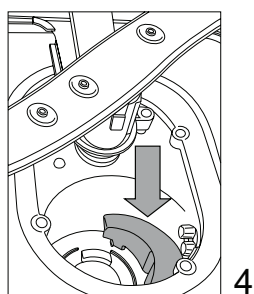
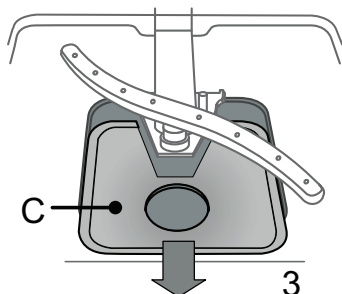
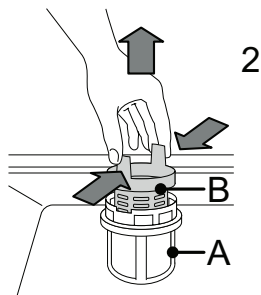
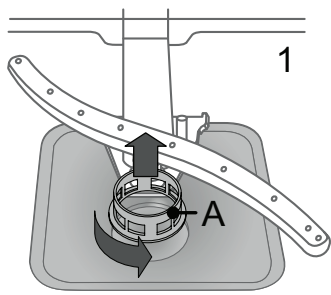

Ko ste očistili filtre, filtrirni sklop znova sestavite in ga pritrdite v pravi položaj. Ta postopek je ključnega pomena pri vzdrževanju brezhibnega delovanja pomivalnega stroja.

## ČIŠČENJE PRŠILNIH ROK

Občasno se lahko na pršilnih rokah naberejo ostanke hrane in zamašijo luknjice, iz katerih brizga voda. Zato priporočamo, da roke od časa do časa preverite in jih očistite z majhno nekovinsko krtačko.

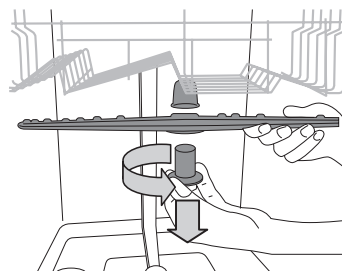

Da odstranite zgornjo pršilno roko, zavrtite plastični pritrdilni obroč v nasprotni smeri urnega kazalca. Zgornjo pršilno roko znova namestite tako, da je stran z več luknjicami obrnjena navzgor.

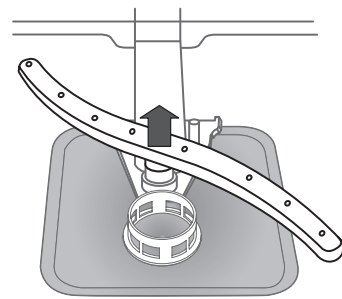

Spodnjo pršilno roko odstranite tako, da jo potegnete navzgor.

## ČIŠČENJE DOVODNE CEVI ZA VODO

Če so vodovodne cevi nove ali pa jih dalj časa niste uporabljali, naj pred priključitvijo voda najprej nekaj časa teče. Tako se boste lahko prepričali, da je čista in da v njej ni nečistoč. Če tega ne storite, se lahko dovod vode zamaši, kar pripelje do poškodb pomivalnega stroja.

# ODPRAVLJANJE TEŽAV

Lahko se zgodi, da se pri delovanju pomivalnega stroja pojavijo težave.

Preden stopite v stik s servisno službo, preverite, ali je težavo mogoče odpraviti s spodnjimi nasveti.

TEŽAVE	MOREBITNI VZROKI	REŠITVE
Pomivalni stroj se ne zažene oz. se ne odziva na ukaze.	Aparat ni ustrezno priključen na električno omrežje.	Vtaknite vtič v vtičnico.
	Izpad električne energije	Pomivalni stroj se samodejno zažene, ko je napajanje znova vzpostavljeno.
	Vrata pomivalnega stroja niso zaprta.	Na vrata močnejše pritisnite, da zaslišite „klik“.
	Aparat se ne odziva na ukaze.	Aparat izklopite s pritiskom na tipko za <b>VKLOP/IZKLOP</b> , ga po približno eni minuti znova vklopite in ponastavite program.
Voda ne odteka iz pomivalnega stroja.	Pomivanje se še ni zaključilo.	Počakajte, da se pomivanje zaključi.
	Odtočna cev je upognjena.	Preverite, da odtočna cev ni upognjena (glejte NAVODILA ZA NASTAVITEV).
	Odtočna cev v koritu je zamašena.	Očistite odtočno cev v koritu.
	Ostanki hrane so zamašili filter.	Očistite filter (glejte ČIŠČENJE FILTRIRNEGA SKLOPA).
Iz pomivalnega stroja se slišijo glasni zvoki.	Posode se dotikajo ena druge in povzročajo zvoke.	Pravilno naložite posodo (glejte NALAGANJE KOŠAR).
	Nastaja prekomerna količina pene.	Pomivalnega sredstva niste pravilno odmerili ali pa pomivalno sredstvo ni primerno za strojno pomivanje posode (glejte POLNJENJE PREKATA ZA POMIVALNO SREDSTVO). Ponastavite pomivalni stroj s pritiskom na tipko za IZČRPAVANJE (glejte MOŽNOSTI IN FUNKCIJE) in zaženite nov program brez pomivalnega sredstva.
Posoda ni čista.	Posode niste pravilno razporedili.	Pravilno naložite posodo (glejte NALAGANJE KOŠAR).
	Pršilne roke se ne morejo prosto vrteti, saj jih ovira posoda.	Pravilno naložite posodo (glejte NALAGANJE KOŠAR).
	Program pomivanja ni dovolj močan.	Izberite primeren program pomivanja (glejte PROGRAMSKO TABELO).
	Nastaja prekomerna količina pene.	Pomivalnega sredstva niste pravilno odmerili ali pa pomivalno sredstvo ni primerno za strojno pomivanje posode (glejte POLNJENJE PREKATA ZA POMIVALNO SREDSTVO).
	Pokrovček posode za tekočino za lesk ni ustrezno zaprt.	Zaprte pokrovček posode za tekočino za lesk.
	Umazan ali zamašen filter	Očistite filtrirni sklop (glejte NEGA IN VZDRŽEVANJE).
	V aparatu ni soli.	Napolnite posodo s soljo (glejte POLNJENJE POSODE ZA SOL).

## NAVODILA ZA VZDRŽEVANJE IN ODPRAVLJANJE TEŽAV

Za več informacij, postopkov vzdrževanja in odpravljanja težav glejte **Navodila za uporabo in vzdrževanje**.

**Navodila za uporabo in vzdrževanje** lahko dobite:

- pri servisni službi; telefonsko številko najdete v garancijski knjižici.
- na spletni strani: [docs.whirlpool.eu](http://docs.whirlpool.eu)
- z uporabo kode QR



## TEHNIČNI PODATKI

Tehnične podatke, vključno s podatki o porabi energije, lahko prenesete s spletne strani: [docs.whirlpool.eu](http://docs.whirlpool.eu)

## STIK S SERVISNO SLUŽBO

Ko se obrnete na servisno službo, navedite številke, ki so zapisane na napisni ploščici na levi ali desni strani notranjosti vrat pomivalnega stroja. Telefonska številka je navedena v garancijski knjižici ali na spletni strani:

[www.whirlpool.eu](http://www.whirlpool.eu)

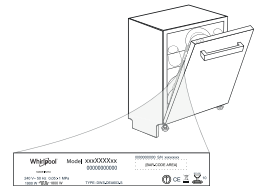



---

**400011298601**

08/2018 jk - Xerox Fabriano

