



THANK YOU FOR BUYING A WHIRLPOOL PRODUCT
 In order to receive a more complete assistance, please register your product on www.whirlpool.eu/register



Before using the appliance carefully read the Safety Instruction.

PLEASE SCAN THE QR CODE ON YOUR APPLIANCE IN ORDER TO REACH MORE INFORMATION

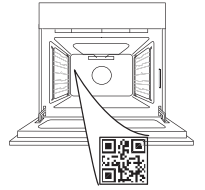

PRODUCT DESCRIPTION

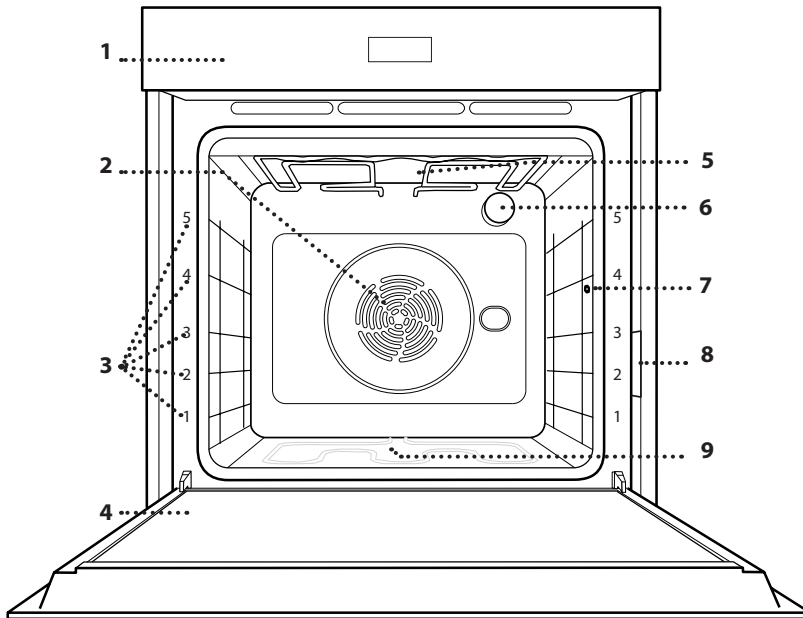

- 1. Control panel
- 2. Fan and circular heating element (non-visible)
- 3. Shelf guides (the level is indicated on the front of the oven)
- 4. Door
- 5. Upper heating element/grill
- 6. Lamp
- 7. Food probe insert point
- 8. Identification plate (do not remove)
- 9. Lower heating element (non-visible)

CONTROL PANEL

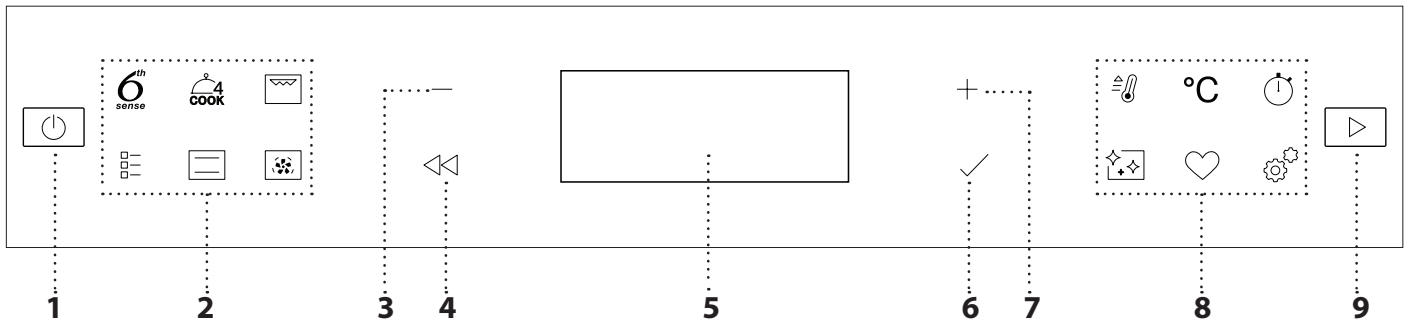

1. ON / OFF

For switching the oven on and off and for stopping an active function.

2. FUNCTIONS DIRECT ACCESS

For quick access to the functions and menu.

3. NAVIGATION BUTTON MINUS

For scrolling through a menu and decreasing the settings or values of a function.

4. BACK

For returning to the previous screen. During cooking, allows settings to be changed.

5. DISPLAY

6. CONFIRM

For confirming a selected function or a set value.

7. NAVIGATION BUTTON PLUS

For scrolling through a menu and increasing the settings or values of a function.

8. OPTIONS / FUNCTIONS DIRECT ACCESS

For quick access to the functions, duration, settings and favorites.

9. START

For starting a function using the specified or basic settings.

ACCESSORIES

WIRE SHELF

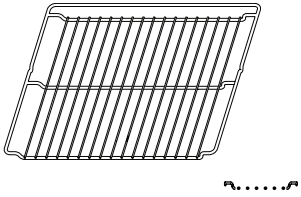

Use to cook food or as a support for pans, cake tins and other ovenproof items of cookware.

DRIP TRAY

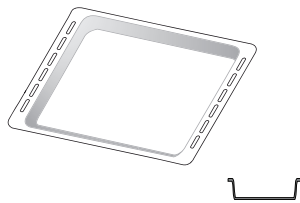

Use as an oven tray for cooking meat, fish, vegetables, focaccia, etc. or position underneath the wire shelf to collect cooking juices.

BAKING TRAY *

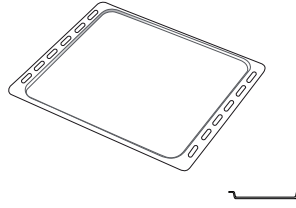

Use for cooking all bread and pastry products, but also for roasts, fish en papillote, etc.

SLIDING RUNNERS *

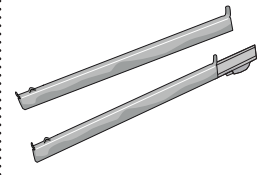

To facilitate inserting or removing accessories.

AIR FRY TRAY *

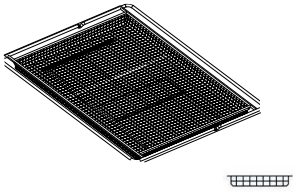

To be used when cooking foods with Air Fry function, with a baking tray positioned at a lower level to collect possible crumbs and drip. It can be cleaned in the dishwasher.

The number and the type of accessories may vary depending on which model is purchased. Other accessories can be purchased separately; for orders and information contact the after sales service.
* Available only in certain models

INSERTING THE WIRE SHELF AND OTHER ACCESSORIES

Insert the wire shelf horizontally by sliding it across the shelf guides, making sure that the side with the raised edge is facing upwards.

Other accessories, such as the drip tray and the baking tray, are inserted horizontally in the same way as the wire shelf.

REMOVING AND REFITTING THE SHELF GUIDES

- To remove the shelf guides, lift them up and pull the lower parts out of their lodgings: The shelf guides can now be removed.

- To refit the shelf guides, first fit them back into their upper seating. Keeping them held up, slide them into the cooking compartment, then lower them into position in the lower seating.

FITTING THE SLIDING RUNNERS

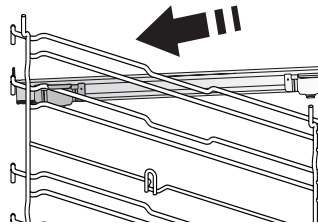

Remove the shelf guides from the oven and remove the protective plastic from the sliding runners.

Fasten the upper clip of the runner to the shelf guide and slide it along as far as it will go. Lower the other clip into position.

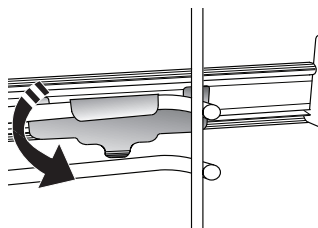

To secure the guide, press the lower portion of the clip firmly against the shelf guide. Make sure that the runners can move freely. Repeat these steps on the other shelf guide on the same level.

Please note: The sliding runners can be fitted on any level.

FUNCTIONS



6TH SENSE

These allow a fully automatic cooking for all types of food (Lasagna, Meat, Fish, Vegetables, Cakes & Pastries, Salt cakes, Bread, Pizza). To get the best from this function, follow the indications on the relative cooking table.



COOK 4

For cooking different foods that require the same cooking temperature on four levels at the same time. This function can be used to cook cookies, cakes, round pizzas (also frozen) and to prepare a complete meal. Follow the cooking table to obtain the best results.



FORCED AIR

For cooking different foods that require the same cooking temperature on several shelves (maximum three) at the same time. This function can be used to cook different foods without odours being transferred from one food to another.



TRADITIONAL FUNCTIONS

• CONVECT BAKE

For cooking any kind of dish on one shelf only.

• TURBO GRILL

For roasting large joints of meat (legs, roast beef, chicken). We recommend using a drip tray to collect the cooking juices: Position the pan on any of the levels below the wire shelf and add 500 ml of drinking water.

• FROZEN BAKE

The function automatically selects the ideal cooking temperature and mode for 5 different types of ready frozen food. The oven does not have to be preheated.

• SPECIAL FUNCTIONS

» PIZZA

This function allows you to cook great homemade pizza, in less than 10 minutes like in a restaurant.

The dedicated cooking cycle works at temperature level above 300 degree Celsius, delivering pizza soft inside, crunchy on the edges and with a perfectly even browning. Combining this function with the Pizza Stone WPro accessory and preheating for 30 minutes can bake a pizza in 5-8 min. (For orders and information contact the after sales service or www.whirlpool.eu.)

» AIR FRY

This function allows you to cook French fries, chicken nuggets and more using less oil, resulting pleasantly crispy. Heating elements cycle to properly heat the cavity, while the fan circulates hot air. Best expected cooking results can be achieved only by using an Air

Fry tray (provided with some models). Position the food on the Air Fry tray in a single layer and follow Air Fry Cooking Table instructions for best performances. Avoid using more than one tray to prevent uneven cooking.

» RISING

For optimal proving of sweet or savoury dough. To maintain the quality of proving, do not activate the function if the oven is still hot following a cooking cycle.

» KEEP WARM

For keeping just-cooked food hot and crisp.

» DEFROST

To speed up defrosting of food. Place food on the middle shelf. Leave food in its packaging to prevent it from drying out on the outside.

» ECO CYCLE

For cooking stuffed roasting joints and fillets of meat on a single shelf. When this Eco Cycle is in use, the light will remain switched off during cooking. To use the Eco Cycle and therefore optimise power consumption, the oven door should not be opened until the food is completely cooked.

» MAXI COOKING

The function automatically selects the best cooking mode and temperature to cook large joints of meat (above 2.5 kg). It is advisable to turn the meat over during cooking, to obtain even browning on both sides. It is best to baste the meat every now and again to prevent it from drying out.



CONVENTIONAL

For cooking any kind of dish on one shelf only.



GRILL

For grilling steaks, kebabs and sausages, cooking vegetables au gratin or toasting bread. When grilling meat, we recommend using a drip tray to collect the cooking juices: Position the tray on any of the levels below the wire shelf and add 500 ml of drinking water.



FAST PREHEAT

For preheating the oven quickly.



MINUTE-MINDER

For keeping time without activating a function.



CLEANING

• PYRO

For eliminating cooking spatters using a cycle at very high temperature. Two selfcleaning cycles are available: A complete cycle (Pyro) and a shorter cycle (Pyro Eco). We recommend using the complete cycle to experience the best cleaning performance.

- **SMART CLEAN**

The action of the steam released during this special low-temperature cleaning cycle allows dirt and food residues to be removed with ease. Pour 200 ml of drinking water on the bottom of the oven and only activate the function when the oven is cold.



FAVORITES

For retrieving the list of 10 favorite functions.



SETTINGS

For adjusting the oven settings. When "ECO" mode is active the brightness of the display will be reduced to save energy and lamp switches off after 1 minute. It will be reactivated automatically whenever any of the buttons are pressed. When "DEMO" is "On" all commands are active and menus available but the oven doesn't heat up. To deactivate this mode, access "DEMO" from "SETTINGS" menu and select "Off". By selecting "FACTORY RESET", the product switches off and then it returns to first switch on. All settings will be deleted.

FIRST TIME USE

1. SELECT THE LANGUAGE

You will need to set the language and the time when you switch on the appliance for the first time: "English" will show on the display.



Press **+** or **-** to scroll through the list of available languages and select the one you require. Press **✓** to confirm your selection.

Please note: The language can subsequently be changed by selecting "LANGUAGE" in "SETTINGS" menu, available by pressing .

2. SET THE POWER CONSUMPTION

The oven is programmed to consume a level of electrical power that is compatible with a domestic network that has a rating of more than 3 kW (16): If your household uses a lower power, you will need to decrease this value (13).

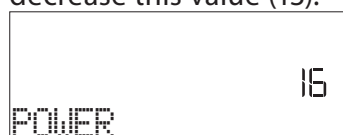

Press **+** or **-** to select 16 "High" or 13 "Low" and press **✓** to confirm.

3. SET THE TIME

After selecting the language, you will need to set the current time: The two digits for the hour will flash on the display.



Press **+** or **-** to set the correct hour and press **✓**: The two digits for the minutes will flash on the display. Press **+** or **-** to set the minutes and press **✓** to confirm.

Please note: You may need to set the time again following lengthy power outages. Select "CLOCK" in "SETTINGS" menu, available by pressing .

4. HEAT THE OVEN

A new oven may release odours that have been left behind during manufacturing: This is completely normal.

Before starting to cook food, we therefore recommend heating the oven with it empty in order to remove any possible odours. Remove any protective cardboard or transparent film from the oven and remove any accessories from inside it. Heat the oven to 200 °C for around one hour, ideally using a function with air circulation (e.g. "Forced Air" or "Convection Bake").

Please note: It is advisable to air the room after using the appliance for the first time.

DAILY USE

1. SELECT A FUNCTION

Press  to switch on the oven: the display will show the last running main function or the main menu.

The functions can be selected by pressing the icon for one of the main functions or by scrolling through a menu: To select an item from a menu (the display will show the first available item), press $+$ or $-$ to select the desired one, then press \checkmark to confirm.

2. SET THE FUNCTION

After having selected the function you require, you can change its settings. The display will show the settings that can be changed in sequence. Pressing \lll allows you to change the previous setting again

TEMPERATURE / GRILL LEVEL

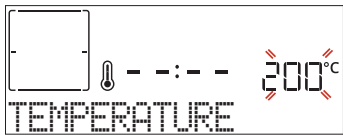



When the value flashes on the display, press $+$ or $-$ to change it, then press \checkmark to confirm and continue with the settings that follow (if possible).

In the same way, it is possible to set the grill level: There are three defined power levels for grilling: 3 (high), 2 (mid), 1 (low).

Please note: Once the function has been activated, the temperature/grill level can be changed using $+$ or $-$.

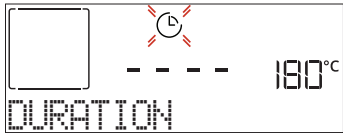
DURATION



When the  icon flashes on the display, press $+$ or $-$ to set the cooking time you require and then press \checkmark to confirm. You do not have to set the cooking time if you want to manage cooking manually (untimed): Press \checkmark or  to confirm and start the function. By selecting this mode, you cannot program a delayed start.

Please note: You can adjust the cooking time that has been set during cooking by pressing : press $+$ or $-$ to amend it and then press \checkmark to confirm.

END TIME (START DELAY)

In many functions, once you have set a cooking time you can delay starting the function by programming its end time. The display shows the end time while the  icon flashes.



Press $+$ or $-$ to set the time you want cooking to end, then press \checkmark to confirm and activate the function. Place the food in the oven and close the door: The function will start automatically after the period of time that has been calculated in order for

cooking to finish at the time you have set.

Please note: Programming a delayed cooking start time will disable the oven preheating phase: The oven will reach the temperature you require gradually, meaning that cooking times will be slightly longer than those listed in the cooking table. During the waiting time, you can press $+$ or $-$ to amend the programmed end time or press \lll to change other settings. By pressing , in order to visualize information, it is possible to switch between end time and duration.

. 6TH SENSE

These functions automatically select the best cooking mode, temperature and duration to cook, roast or bake all the dishes available.

When required, simply indicate the characteristic of food to obtain an optimal result.

WEIGHT / HEIGHT (ROUND-TRAY-LAYERS)



To set the function correctly, follow the indications on the display, when prompted, and press $+$ or $-$ to set the required value then press \checkmark to confirm.

DONENESS / BROWNING

In some 6th Sense functions it is possible to adjust the doneness level.

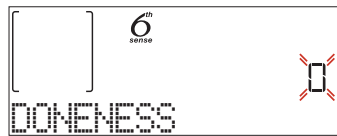

When prompted, press $+$ or $-$ to select the desired level between rare (-1) and well done (+1). Press \checkmark or  to confirm and start the function. In the same way, where allowed, in some 6th Sense functions, it's possible to adjust the browning level between low (-1) and high (+1).

3. START THE FUNCTION

At any time, if the default values are those desired or once you have applied the settings you require, press  to activate the function.

During the delay phase, by pressing  the oven will ask if you want to skip this phase, starting immediately the function.

Please note: Once a function has been selected, the display will recommend the most suitable level for each function. At any time you can stop the function that has been activated by pressing .

If the oven is hot and the function requires a specific maximum temperature, a message will shown on the display. You can either select a different function or wait for a complete cooling.

4. PREHEATING

Some functions have an oven preheating phase: Once

the function has started, the display indicates that the preheating phase has been activated.

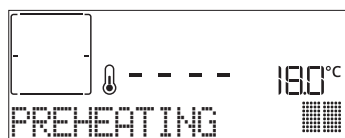

Once this phase has finished, an audible signal will sound and the display will indicate that the oven has reached the set temperature, requiring to "ADD FOOD". At this point, open the door, place the food in the oven, close the door and start cooking by pressing or .

Please note: Placing the food in the oven before preheating has finished may have an adverse effect on the final cooking result. Opening the door during the preheating phase will stop/pause it.

The cooking time does not include a preheating phase. You can always change the temperature you want the oven to reach using $+$ or $-$.

5. TURN OR CHECK FOOD

Some 6th Sense functions will require the food to be turned during cooking.



An audible signal will sound and the display shows the action to be done. Open the door, do the action prompted by the display and close the door, then press to continue cooking.

In the same way, at 10% of time before the end of cooking, the oven prompts you to check the food.



An audible signal will sound and the display shows the action to be done. Check the food, close the door and press or to continue cooking.

Please note: Press to skip these actions. Otherwise, if no action is done after a certain time the oven will continue the cooking.

6. END OF COOKING

An audible signal will sound and the display will indicate that cooking is complete.

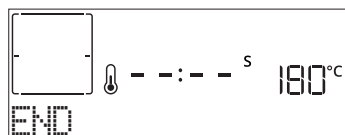

Press to continue cooking in manual mode (untimed) or press $+$ to extend the cooking time by setting a new duration. In both cases, the cooking parameters will be retained.

BROWNING

Some functions of the oven enable you to brown the surface of the food by activating the grill once

cooking is complete.

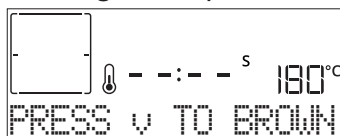

When the display shows the relevant message, if required press to start a five-minute browning cycle. You can stop the function at any time by pressing to switch the oven off.

. FAVORITES

Once cooking is complete the display will prompt you to save the function in a number between 1 and 10 on your list of favorites.

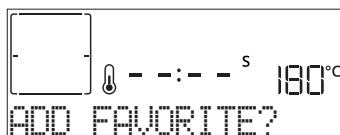

If you would like to save a function as a favorite and store the current settings for future use, press otherwise, to ignore the request press .

Once has been pressed, press the $+$ or $-$ to select the number position, then press to confirm.

Please note: If the memory is full or the number chosen has already been taken, the oven will ask you to confirm overwriting the previous function.

To call up the functions you have saved at a later time, press : The display will show your list of favorite functions.



Press $+$ or $-$ to select the function, confirm by pressing , and then press to activate.

. CLEANING

• PYRO

Do not touch the oven during the Pyro cycle. Keep children and animals away from the oven during and after (until the room has finished airing) running the Pyro cycle.

Remove all accessories - including shelf guides - from the oven before activating the function. If the oven is installed below a hob, make sure that all the burners or electric hotplates are switched off while running the selfcleaning cycle. For optimum cleaning results, remove the worst soiling with a damp sponge before using the Pyro function. We recommend only running the Pyro function if the appliance contains heavy soiling or gives off bad odours during cooking.

Press to show "Pyro" on the display.

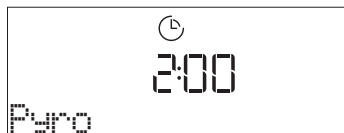

Press **+** or **-** to select the desired cycle, then press **✓** to confirm. Once a cycle has been selected, if desired, press **+** or **-** to set end time (start delay), then press **✓** to confirm.

Clean the door and remove all accessories as prompted, then close the door and press **▶** when done: the oven will begin the self-cleaning cycle, while the door locks automatically: a warning message appears on the display, along with a countdown indicating the status of the cycle in progress.

Once the cycle has been completed, the door remains locked until the temperature inside the oven has returned to a safe level.

• SMART CLEAN

Press **✦✦** to show "Smart Clean" on the display.

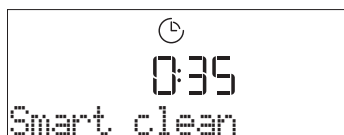

Press **▶** to activate the function: the display will prompt you to do all actions needed to obtain the best cleaning results: Follow the indications and then press **✓** when done. Once you have done all steps, when required press **▶** to activate the cleaning cycle.

Please note: It is recommended to do not open the oven door during the cleaning cycle to avoid a loss of water vapor that could get an adverse effect on the final cleaning result.

An appropriate message will start flashing on the display once the cycle has finished. Leave the oven to cool and then wipe and dry the interior surfaces with a cloth or sponge.

• MINUTEMINDER

To activate this function press the **🕒** icon. Press **+** or **-** to set the length of time you require and then press **✓** to activate the timer.



An audible signal will sound and the display will indicate once the minuteminder has finished counting down the selected time.

Please note: The minuteminder does not activate any of the cooking cycles.

The minute minder can be activated also when a function is running.

The timer will continue to count down independently without interfering with the function itself.

During this phase, it isn't possible to see the minuteminder (only the **🕒** icon will be displayed), that will continue counting down in background. To edit the

minuteminder you can press the **🕒** icon and set the time using the **+** or **-** icon.

To cancel the minuteminder, press the **🕒** icon, then select **-** until the time displayed is "--:--". Press **✓** to confirm.

• KEYLOCK

To lock the keypad, press and hold **◀◀** for at least five seconds. Do this again to unlock the keypad.

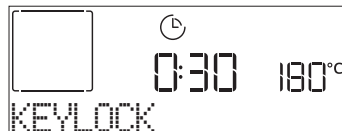

Please note: This function can also be activated during cooking. For safety reasons, the oven can be switched off at any time by pressing **🔌**.

NOTES

- Do not cover the inside of the oven with aluminium foil.
- Never drag pots or pans across the bottom of the oven as this could damage the enamel coating.
- Do not place heavy weights on the door and do not hold on to the door.
- Due to the higher temperature of the Pizza cycle it is expected to experience slightly higher cooling fan noise.

USEFUL TIPS

HOW TO READ THE COOKING TABLE

The table lists the best function, accessories and level to use to cook different types of food. Cooking times start from the moment food is placed in the oven, excluding preheating (where required). Cooking temperatures and times are approximate and depend on the amount of food and the type of accessory used. Use the lowest recommended settings to begin with and, if the food is not cooked enough, then switch to higher settings. Use the accessories supplied and preferably dark-coloured metal cake tins and baking trays. You can also use Pyrex or stoneware pans and accessories, but bear in mind that cooking times will be slightly longer.

COOKING DIFFERENT FOODS AT THE SAME TIME

Using the "Forced Air" function, you can cook different foods which require the same cooking temperature at the same time (for example: fish and vegetables), using different shelves. Remove the food which requires a shorter cooking time and leave the food which requires a longer cooking time in the oven.

MEAT

Use any kind of oven tray or pyrex dish suited to the size of the piece of meat being cooked. For roast joints, it is best to add some stock to the bottom of the dish, basting the meat during cooking for added flavour. Please note that steam will be generated during this operation. When the roast is ready, let it rest in the oven for another 10-15 minutes, or wrap it in aluminium foil.

When you want to grill meat, choose cuts with an even thickness all over in order to achieve uniform cooking results. Very thick pieces of meat require longer cooking times. To prevent the meat from burning on the outside, lower the position of the wire shelf, keeping the food farther away from the grill. Turn the meat two thirds of the way through cooking. Take care when opening the door as steam will escape.

To collect the cooking juices, we recommend placing a dripping pan filled with half a litre of drinking water directly underneath the wire shelf on which the food is placed. Top-up when necessary.

DESSERTS

Cook delicate desserts with the conventional function on one shelf only.

Use dark-coloured metal baking pans and always place them on the wire shelf supplied. To cook on more than one shelf, select the forced air function and stagger the position of the cake tins on the shelves, aiding optimum circulation of the hot air.

To check whether a leavened cake is cooked, insert a wooden toothpick into the centre of the cake. If the toothpick comes out clean, the cake is ready.

If using non-stick baking pans, do not butter the edges as the cake may not rise evenly around the edges.



















































If the item "swells" during baking, use a lower temperature next time and consider reducing the amount of liquid you add or stirring the mixture more gently.

For desserts with moist fillings or toppings (such as cheesecake or fruit tarts), use the "Convection bake" function. If the base of the cake is soggy, lower the shelf and sprinkle the bottom of the cake with breadcrumbs or biscuit crumbs before adding the filling.





RISING

It is always best to cover the dough with a damp cloth before placing it in the oven. Dough proving time with this function is reduced by approximately one third compared to proving at room temperature (20-25°C). The rising time for pizza starts at around one hour for 1 kg of dough.

6th sense **COOKING TABLE**

FOOD CATEGORIES		QUANTITY	DONENESS LEVEL	BROWNING LEVEL	TURN (OF COOK TIME)	LEVEL AND ACCESSORIES	
LASAGNA	Lasagna	0.5 - 3 kg	-	0	-	2 	
MEAT	Beef	Roast	0.6 - 2 kg	0	0	3 	
		Burger	1.5 - 3 cm	0	-	3/5  	
	Pork	Roast	0.6 - 2.5 kg	-	0	3 	
		Sausages & Wurstel	1.5 - 4 cm	-	-	2/3  	
	Chicken	Roast	0.6 - 3 kg	-	0	2 	
	Poultry	Fillet & Breast	1 - 5 cm	-	-	2/3  	
Kebabs		one grid	-	-	1/2  		
FISH	Fillets	0.5 - 3 (cm)	-	-	-	3  	
	Fillets [frozen]	0.5 - 3 (cm)	-	-	-	3  	
VEGETABLES	Roasted vegetables	Roasted Potatoes	0.5 - 1.5 kg	-	0	3 	
		Stuffed Vegetables	0.1 - 0.5 kg cad	-	-	3 	
		Roasted Vegetables	0.5 - 1.5 kg	-	0	3 	
	Gratin Vegetables	Potatoes Gratin	one tray	-	-	-	3  
		Tomatoes Gratin	one tray	-	-	-	3  
		Peppers Gratin	one tray	-	-	-	3  
		Broccoli Gratin	one tray	-	-	-	3  
		Cauliflower Gratin	one tray	-	-	-	3  
Vegetables Gratin	one tray	-	-	-	3  		
SALTY BAKERY	Salty cake		0.8 - 1.2 kg	-	0	-	2  
	Bread	Bread Rolls	60 - 150g cad	-	-	-	3 
		Sandwich Loaf	0.4 - 0.6kg cad	-	-	-	2  
		Big Bread	0.7 - 2.0kg	-	-	-	2 
		Baguettes	200 - 300g cad	-	-	-	3 
	Pizza	Round Pizza	round	-	-	-	2  
		Thick Pizza	tray	-	-	-	2 
		Pizza [frozen]	1 layer*	-	-	-	2 
			2 layers*	-	-	-	4  
			3 layers*	-	-	-	5   
4 layers*	-	-	-	5    			

* Suggested quantity





ACCESSORIES				
	Wire shelf	Oven tray / Cake tray / Round pizza tray on wire shelf	Drip tray / Baking tray	Drip tray with 500 ml of water



COOKING TABLE

	FOOD CATEGORIES	QUANTITY	DONENESS LEVEL	BROWNING LEVEL	TURN (OF COOK TIME)	LEVEL AND ACCESSORIES
SWEET BAKERY	Sponge Cake	0.5 - 1.2 kg	-	-	-	2 
	Cookies	0.2 - 0.6 kg	-	-	-	3 
	Choux Pastry	one tray*	-	-	-	3 
	Tart	0.4 - 1.6kg	-	-	-	3 
	Strudel	0.4 - 1.6kg	-	-	-	3 
	Fruit Pie	0.5 -2 kg	-	-	-	2 

* Suggested quantity

ACCESSORIES	 Wire shelf	 Oven tray / Cake tray / Round pizza tray on wire shelf	 Drip tray / Baking tray	 Drip tray with 500 ml of water
-------------	---	--	--	---



AIR FRY COOKING TABLE

	RECIPE	FUNCTION	SUGGESTED QUANTITY	PREHEAT	TEMPERATURE (°C)	DURATION (MIN.)	SHELF AND ACCESSORIES
FROZEN FOOD	Frozen French Fries		650 - 850g	Yes	200	25 - 30	4 2
	Frozen Chicken Nugget		500g	Yes	200	15 - 20	4 2
	Fish Sticks		500g	Yes	220	15 - 20	4 2
	Onion Rings		500g	Yes	200	15 - 20	4 2
VEGETABLES	Fresh Breaded Zucchini		400g	Yes	200	15 - 20	4 2
	Homemade Fries		300 - 800 g	Yes	200	20 - 40	4 2
	Mixed Vegetables		300 - 800 g	Yes	200	20 - 30	4 2
MEAT AND FISH	Chicken Breasts		1 - 4 cm	Yes	200	20 - 40	4 2
	Chicken Wings		200 - 1500 g	Yes	220	30 - 50	4 2
	Breaded Cutlet		1 - 4 cm	Yes	220	20 - 50	4 2
	Fish Fillet		1 - 4 cm	Yes	220	15 - 25	4 2

For cooking fresh or homemade foods, spread a thin layer of oil across the food surface.
In order to guarantee uniform cooking results, mix food halfway through the recommended cooking time.

FUNCTIONS	 Air Fry		
ACCESSORIES	 Air Fry tray	 Oven tray or cake tray on wire shelf	 Drip tray / Baking tray or oven tray on wire shelf

COOKING TABLE

RECIPE	FUNCTION	PREHEAT	TEMPERATURE (°C)	DURATION (MIN.)	SHELF AND ACCESSORIES
Leavened cakes / Sponge cakes		Yes	170	30 - 50	
		Yes	160	30 - 50	
		Yes	160	30 - 50	
Filled cakes (cheesecake, strudel, apple pie)		Yes	160 - 200	30 - 85	
		Yes	160 - 200	30 - 90	
Cookies		Yes	150	20 - 40	
		Yes	140	30 - 50	
		Yes	140	30 - 50	
		Yes	135	40 - 60	
Small cakes / Muffin		Yes	170	20 - 40	
		Yes	150	30 - 50	
		Yes	150	30 - 50	
		Yes	150	40 - 60	
Choux buns		Yes	180 - 200	30 - 40	
		Yes	180 - 190	35 - 45	
		Yes	180 - 190	35 - 45 *	
Meringues		Yes	90	110 - 150	
		Yes	90	130 - 150	
		Yes	90	140 - 160 *	
Pizza / Bread / Focaccia		Yes	190 - 250	15 - 50	
		Yes	190 - 230	20 - 50	
Pizza (Thin, thick, focaccia)		Yes	310	7 - 12	
		Yes	220 - 240	25 - 50 *	
Frozen pizza		Yes	250	10 - 15	
		Yes	250	10 - 20	
		Yes	220 - 240	15 - 30	
Savoury pies (vegetable pie, quiche)		Yes	180 - 190	45 - 55	
		Yes	180 - 190	45 - 60	
		Yes	180 - 190	45 - 70 *	

FUNCTIONS								ECO	
	Conventional	Forced Air	Convection Bake	Grill	Turbo Grill	MaxiCooking	Cook 4	Eco Cycle	Pizza
ACCESSORIES									
	Wire shelf	Oven tray or cake tray on wire shelf	Drip tray / Baking tray or oven tray on wire shelf	Drip tray / Baking tray	Drip tray / Baking tray	Drip tray / Baking tray	Drip tray / Baking tray	Drip tray with 500 ml of water	

RECIPE	FUNCTION	PREHEAT	TEMPERATURE (°C)	DURATION (MIN.)	SHELF AND ACCESSORIES
Vols-au-vent / Puff pastry crackers		Yes	190 - 200	20 - 30	
		Yes	180 - 190	20 - 40	
		Yes	180 - 190	20 - 40 *	
Lasagna / Flans / Baked pasta / Cannelloni		Yes	190 - 200	45 - 65	
Lamb / Veal / Beef / Pork 1 kg		Yes	190 - 200	80 - 110	
Roast pork with crackling 2 kg		-	170	110 - 150	
Chicken / Rabbit / Duck 1 kg		Yes	200 - 230	50 - 100	
Turkey / Goose 3 kg		Yes	190 - 200	80 - 130	
Baked fish / en papillote (fillets, whole)		Yes	180 - 200	40 - 60	
Stuffed vegetables (tomatoes, courgettes, aubergines)		Yes	180 - 200	50 - 60	
Toast		-	3 (High)	3 - 6	
Fish fillets / Steaks		-	2 (Mid)	20 - 30 **	
Sausages / Kebabs / Spare ribs / Hamburgers		-	2 - 3 (Mid - High)	15 - 30 **	
Roast chicken 1-1.3 kg		-	2 (Mid)	55 - 70 ***	
Leg of lamb / Shanks		-	2 (Mid)	60 - 90 ***	
Roast potatoes		-	2 (Mid)	35 - 55 ***	
Vegetable gratin		-	3 (High)	10 - 25	
Cookies	 COOK Cookies	Yes	135	50 - 70	
Tarts	 COOK Tarts	Yes	170	50 - 70	
Round pizzas	 COOK Pizza	Yes	210	40 - 60	
Complete meal: Fruit tart (level 5) / lasagna (level 3) / meat (level 1)		Yes	190	40 - 120 *	
Complete meal: Fruit tart (level 5) / roasted vegetables (level 4) / lasagna (level 2) / cuts of meat (level 1)	 COOK Menu	Yes	190	40 - 120 *	
Lasagna & Meat		Yes	200	50 - 100 *	
Meat & Potatoes		Yes	200	45 - 100 *	
Fish & Vegetables		Yes	180	30 - 50 *	
Stuffed roasting joints	ECO	-	200	80 - 120 *	
Cuts of meat (rabbit, chicken, lamb)	ECO	-	200	50 - 100 *	

* Estimated length of time: dishes can be removed from the oven at different times depending on personal preference.

** Turn food halfway through cooking.

*** Turn food two thirds of the way through cooking (if necessary).

FUNCTIONS								ECO	
	Conventional	Forced Air	Convection Bake	Grill	Turbo Grill	MaxiCooking	Cook 4	Eco Cycle	Pizza
ACCESSORIES									
	Wire shelf	Oven tray or cake tray on wire shelf	Drip tray / Baking tray or oven tray on wire shelf	Drip tray / Baking tray	Drip tray with 500 ml of water				

HOW TO READ THE COOKING TABLE

The table lists the best function, accessories and level to use to cook different types of food.

Cooking times start from the moment food is placed in the oven, excluding preheating (where required).

Cooking temperatures and times are approximate and depend on the amount of food and the type of accessory used. Use the lowest recommended settings to begin with and, if the food is not cooked enough, then switch to higher settings.

Use the accessories supplied and preferably darkcoloured metal cake tins and baking trays. You can also use Pyrex or stoneware pans and accessories, but bear in mind that cooking times will be slightly longer.

MAINTENANCE AND CLEANING

Make sure that the oven has cooled down before carrying out any maintenance or cleaning.

Do not use steam cleaners.

Do not use wire wool, abrasive scourers or abrasive/corrosive cleaning agents, as these could damage the surfaces of the appliance.

Wear protective gloves.

The oven must be disconnected from the mains before carrying out any kind of maintenance work.

EXTERIOR SURFACES

- Clean the surfaces with a damp microfibre cloth. If they are very dirty, add a few drops of pH-neutral detergent. Finish off with a dry cloth.
- Do not use corrosive or abrasive detergents. If any of these products inadvertently comes into contact with the surfaces of the appliance, clean immediately with a damp microfibre cloth.

INTERIOR SURFACES

- After every use, leave the oven to cool and then clean it, preferably while it is still warm, to remove any deposits or stains caused by food residues. To dry any condensation that has formed as a result of cooking foods with a high water content, leave the oven to cool completely and then wipe it with a cloth or sponge.
- Activate the "Smart Clean" function for optimum cleaning of the internal surfaces. (Only in some models).
- Clean the glass in the door with a suitable liquid detergent.
- The oven door can be removed to facilitate cleaning.

ACCESSORIES

Soak the accessories in a washing-up liquid solution after use, handling them with oven gloves if they are still hot. Food residues can be removed using a washing-up brush or a sponge. Do not clean Food Probe and Meat Probe (if present) in the dishwasher. Air Fry tray (if present) can be cleaned in the dishwasher.

REMOVING AND REFITTING THE DOOR

1. To remove the door, open it fully and lower the catches until they are in the unlock position.

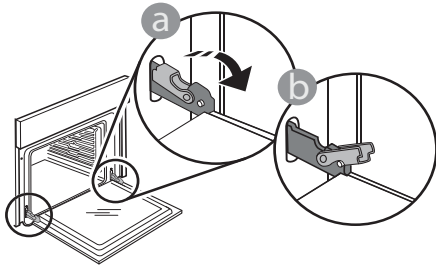

2. Close the door as much as you can. Take a firm hold of the door with both hands – do not hold it by the handle.

Simply remove the door by continuing to close it while pulling it upwards at the same time until it is released from its seating. Put the door to one side, resting it on a soft surface.

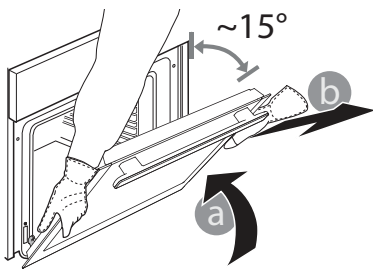

3. Refit the door by moving it towards the oven, aligning the hooks of the hinges with their seating and securing the upper part onto its seating.

4. Lower the door and then open it fully. Lower the catches into their original position: Make sure that you lower them down completely.

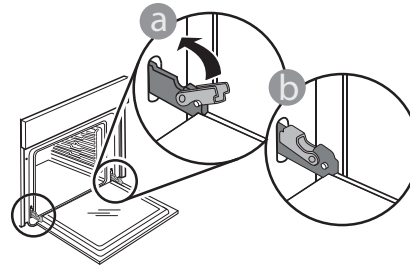

Apply gentle pressure to check that the catches are in the correct position.

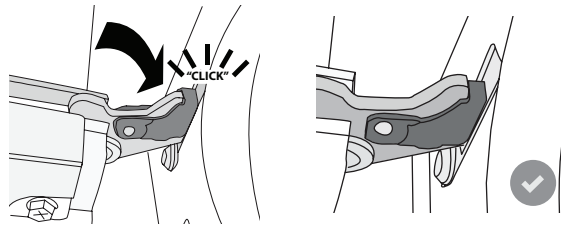

5. Try closing the door and check to make sure that it lines up with the control panel. If it does not, repeat the steps above: The door could become damaged if it does not work properly.

REPLACING THE LAMP

For the replacement of the lamp, contact the after sales service.

TROUBLESHOOTING

Problem	Possible cause	Solution
The oven is not working.	Power cut. Disconnection from the mains.	Check for the presence of mains electrical power and whether the oven is connected to the electricity supply. Turn off the oven and restart it to see if the fault persists.
The display shows the letter "F" followed by a number.	Software problem.	Contact the Call Center and state the number following the letter "F".
A 6th Sense cooking function ends without displaying a countdown. Cooking ends before the end of the countdown.	Amount of food different from the recommended range. Door open during cooking.	Open the door and check the doneness of food. If necessary, complete cooking by selecting a traditional function.
The oven does not heat up.	When "DEMO" is "On" all commands are active and menus available but the oven doesn't heat up. DEMO appears on display every 60 seconds.	Access "DEMO" from "SETTINGS" and select "Off".
The light switches off.	"ECO" mode is "On".	Access "ECO" from "SETTINGS" and select "Off".
The door will not close properly.	The safety catches are in the wrong position.	Make sure that the safety catches are in the correct position by following the instructions for removing and refitting the door in the "Cleaning and Maintenance" section.
The home power goes off.	Power setting wrong.	Verify if your domestic network has at least a rating of more than 3 kW. If no, decrease the power to 13 Ampere. Access "POWER" from "SETTINGS" and select "LOW".
Cooking cycle with probe ended without evident cause or error F3E3 is printed on the screen.	Food Probe is not properly connected.	Check connection of the food probe.

Policies, standard documentation and additional product information can be found by:

- Using the QR on your product
- Visiting our website docs.whirlpool.eu
- Alternatively, **contact our After-sales Service** (See phone number in the warranty booklet). When contacting our After-sales Service, please state the codes provided on your product's identification plate.

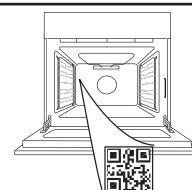



DANKE, DASS SIE SICH FÜR EIN WHIRLPOOL-PRODUKT ENTSCHEIDEN HABEN

Für eine umfassendere Unterstützung melden Sie Ihr Produkt bitte unter www.whirlpool.eu/register an.

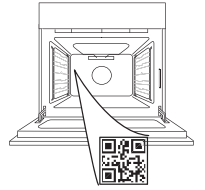

Lesen Sie vor Gebrauch des Geräts die Sicherheitshinweise aufmerksam durch.

BITTE SCANNEN SIE DEN QR-CODE AUF IHREM GERÄT, UM WEITERE INFORMATIONEN ZU ERHALTEN



PRODUKTBESCHREIBUNG

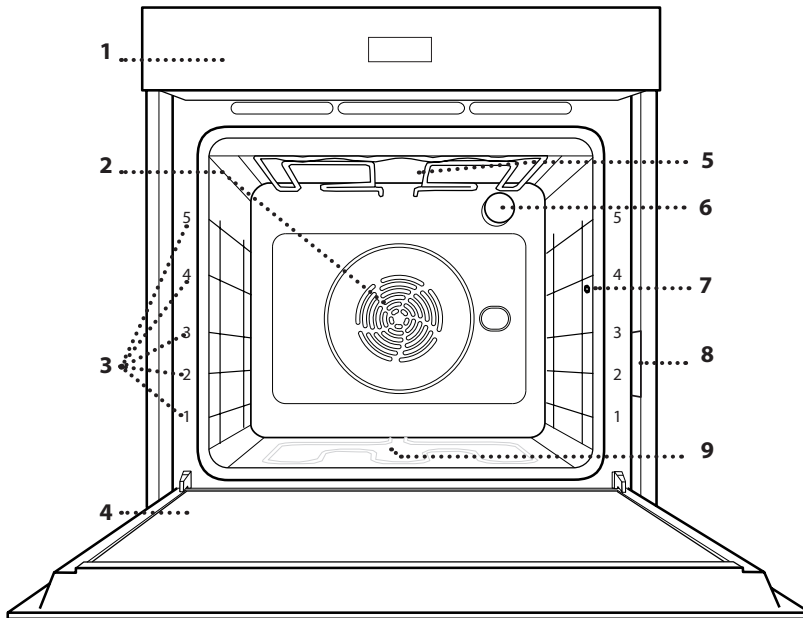

1. Bedienfeld
2. Gebläse und Ringheizelement (nicht sichtbar)
3. Seitengitter (die Einschubebene wird auf der Vorderseite des Ofens angezeigt)
4. Tür
5. Oberes Heizelement/Grill
6. Lampe
7. Eingabestelle der Speisensonde
8. Typenschild (nicht entfernen)
9. Unteres Heizelement (nicht sichtbar)

BEDIENTAFEL

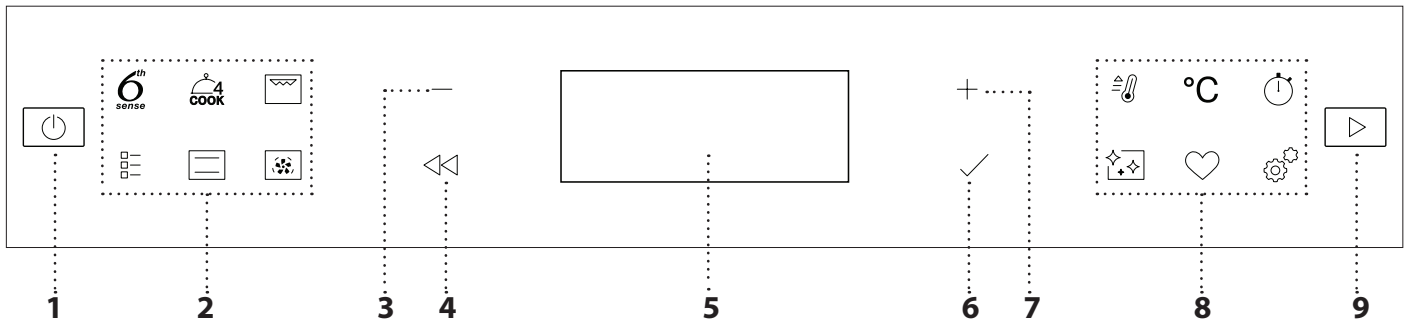

1. EIN/AUS

Zum Ein- und Ausschalten des Ofens und zum Stoppen einer aktiven Funktion.

2. DIREKTZUGRIFF AUF FUNKTIONEN

Für den Schnellzugriff auf die Funktionen und das Menü.

3. NAVIGATIONSTASTE MINUS

Zum Durchlaufen eines Menüs und zum Verringern der Einstellungen oder Werte einer Funktion.

4. ZURÜCK

Für die Rückkehr zur vorherigen Ansicht. Während des Garens erlaubt dies die Änderung der Einstellungen.

5. DISPLAY

6. BESTÄTIGEN

Zum Bestätigen einer ausgewählten Funktion oder der Einstellung eines Wertes.

7. NAVIGATIONSTASTE PLUS

Zum Durchlaufen eines Menüs und zum Erhöhen der Einstellungen oder Werte einer Funktion.

8. DIREKTZUGRIFF AUF OPTIONEN/FUNKTIONEN

Für den Schnellzugriff auf die Funktionen, Dauer, Einstellungen und Favoriten.

9. START

Die angegebenen Einstellungen oder die Grundeinstellungen zum Starten einer Funktion verwenden.

ZUBEHÖR

ROST

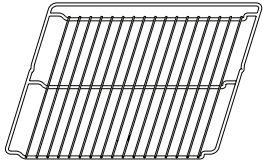

Zum Garen von Speisen oder zum Abstellen von Töpfen, Kuchenformen und anderem ofenfestem Kochgeschirr.

FETTPFANNE

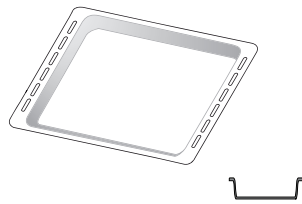

Für die Verwendung als Bräter zum Kochen von Fleisch, Fisch, Gemüse, Fladenbrot oder zum Aufsammeln von Garflüssigkeiten bei Positionierung unter dem Rost.

BACKBLECH *

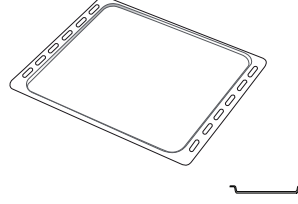

Zum Backen von Bäckerei- und Konditoreierzeugnissen, aber auch für die Zubereitung von Braten, Fisch in der Folie usw.

BACKAUSZÜGE *

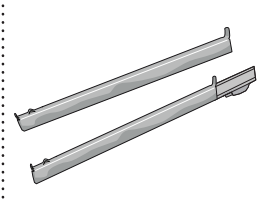

Zum einfachen Einsetzen oder Entfernen von Zubehörteilen.

LUFTBRATEN-BLECH *

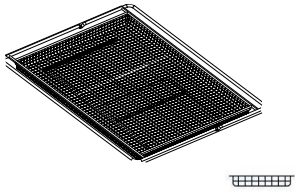

Zum Garen von Lebensmitteln mit der Luftbraten-Funktion, wobei ein Backblech auf einer niedrigeren Ebene positioniert wird, um mögliche Krümel und Tropfen aufzufangen. Es kann im Geschirrspüler gereinigt werden.

Die Anzahl und Art der Zubehörteile kann je nach gekauftem Modell variieren. Andere Zubehörteile können separat erworben werden; für Bestellungen und Informationen wenden Sie sich bitte an den Kundendienst.

* Nur für bestimmte Modelle erhältlich

DEN ROST UND ANDERE ZUBEHÖRTEILE EINSETZEN

Den Rost horizontal einsetzen, indem dieser durch die Seitengitter geschoben wird; sicherstellen, dass die Seite mit dem erhöhten Rand nach oben zeigt.

Andere Zubehörteile, wie Fettpfanne oder Backblech, werden auf die gleiche Weise horizontal eingesetzt wie der Rost.

ENTFERNEN UND ERNEUTES ANBRINGEN DER SEITENGITTER

• Zum Entfernen der Seitengitter diese anheben und die unteren Teile aus ihren Sitzen ziehen: Jetzt können die Seitengitter entfernt werden.

• Zum erneuten Anbringen der Seitengitter diese wieder in ihrem oberen Sitz anbringen. Die Seitengitter halten, in den Garraum schieben und anschließend in die Position im unteren Sitz herablassen.

EINSETZEN DER BACKAUSZÜGE

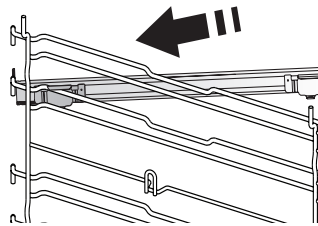

Die Seitengitter aus dem Ofen nehmen und den Kunststoffschutz von den Backauszügen entfernen.

Den oberen Clip des Backauszugs am Seitengitter befestigen und ihn so weit wie möglich entlang gleiten lassen. Den anderen Clip in seine Position absenken.

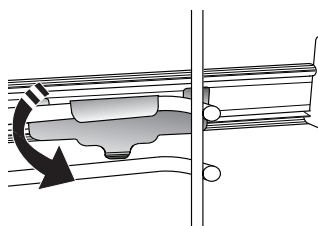

Um die Führungen zu sichern, den unteren Teil des Clips fest gegen das Seitengitter drücken. Sicherstellen, dass sich die Backauszüge frei bewegen können. Diese Schritte am anderen Seitengitter auf der gleichen Einschubebene wiederholen.

Bitte beachten: Die Backauszüge können auf einer beliebigen Einschubebene angebracht werden.

FUNKTIONEN



6TH SENSE

Diese ermöglichen ein vollautomatisches Kochen aller Arten von Lebensmitteln (Lasagne, Fleisch, Fisch, Gemüse, Kuchen und Gebäck, salzige Kuchen, Brot, Pizza). Folgen Sie den Anweisungen in der jeweiligen Gartabelle, um die besten Ergebnisse zu erzielen.



COOK 4

Zum Kochen verschiedener Speisen, welche die gleiche Gartemperatur benötigen, auf vier Ebenen zur gleichen Zeit. Mit dieser Funktion können Kekse, Kuchen, runde Pizzen (auch tiefgefroren) und eine komplette Mahlzeit zubereitet werden. Um die besten Ergebnisse zu erzielen, die Gartabelle beachten.



HEISSLUFT

Für gleichzeitiges Garen verschiedener Speisen auf mehreren Ebenen (maximal drei) mit gleicher Gartemperatur. Die Funktion erlaubt das Garen ohne Geschmacksübertragung von einer Speise auf die anderen.



NORMALE GARFUNKTIONEN

• UMLUFT

Zum Kochen aller Arten von Gerichten auf nur einer Einschubebene.

• TURBO GRILL

Zum Braten großer Fleischstücke (Keulen, Roastbeef, Hähnchen). Es wird die Verwendung einer Fettpfanne zum Aufsammeln der Garflüssigkeiten empfohlen: Das Backblech unter eine beliebige Einschubebene unter den Rost stellen und 500 ml Trinkwasser zufügen.

• TIEFKÜHLWARE

Die Funktion wählt automatisch die ideale Gartemperatur sowie den Modus für 5 verschiedene tiefgekühlte Fertiggerichte aus. Ein Vorheizen des Ofens ist nicht notwendig.

• SPEZIAL-GARFUNKTIONEN

» PIZZA

Mit dieser Funktion können Sie in weniger als 10 Minuten eine großartige hausgemachte Pizza wie im Restaurant zubereiten. Der spezielle Garzyklus arbeitet mit einer Temperatur von über 300 Grad Celsius und sorgt dafür, dass die Pizza innen weich, am Rand knusprig und perfekt gleichmäßig gebräunt ist. Kombiniert man diese Funktion mit dem Zubehör Pizzastein WPro und heizt 30 Minuten vor, kann eine Pizza in 5-8 Minuten gebacken werden. (Für Bestellungen und Informationen wenden Sie sich an den Kundendienst oder an www.whirlpool.eu.)

» LUFTBRATEN

Diese Funktion ermöglicht Ihnen, Pommes, Frites, Hühner Nuggets und vieles mehr mit weniger Öl angenehm knusprig zu garen.

Die Heizelemente heizen den Garraum zyklisch auf, während das Gebläse die heiße Luft umwälzt. Die besten Garergebnisse können nur mit einem Luftbraten-Blech (bei einigen Modellen im Lieferumfang enthalten) erzielt werden. Legen Sie die Lebensmittel in nur einer Schicht auf das AirFry-Blech und befolgen Sie die Anweisungen der Luftbraten-Gartabelle, um die beste Leistung zu erzielen. Vermeiden Sie es, mehr als ein Blech zu verwenden, um ungleichmäßiges Garen zu verhindern.

» AUFGEHEN LASSEN

Für optimales Gehen lassen von süßen oder herzhaften Hefeteigen. Damit die Qualität beim Gehen lassen gesichert ist, die Funktion keinesfalls aktivieren, wenn der Backofen nach einem Garzyklus noch heiß ist.

» KEEP WARM

Damit frisch gegarte Speisen heiß und knusprig bleiben.

» AUFTAUEN

Zur Beschleunigung des Auftauens von Speisen. Es wird empfohlen, das Gargut auf die mittlere Einschubebene zu geben. Es wird empfohlen, die Lebensmittel in ihrer Verpackung aufzutauen, um dem Austrocknen der Oberfläche vorzubeugen.

» ECO -ZYKLUS

Zum Garen von gefüllten Bratenstücken und Fleischfilets auf einer Einschubebene. Bei der Verwendung dieses Eco-Zyklus bleibt das Licht während des Garvorgangs ausgeschaltet. Zur Verwendung des Eco-Zyklus und somit zur Optimierung des Energieverbrauchs sollte die Ofentür erst dann geöffnet werden, wenn die Speise vollständig gegart ist.

» MAXI GAREN

Die Funktion wählt automatisch die beste Zubereitungsart und Temperatur für das Kochen von großen Fleischstücken aus (über 2,5 kg). Es wird empfohlen, das Fleisch während des Garvorgangs zu wenden, um eine gleichmäßigere Bräunung auf beiden Seiten zu erreichen. Es wird empfohlen, das Fleisch ab und an zu begießen, damit es nicht austrocknet.



O/UNTERHITZE

Zum Kochen aller Arten von Gerichten auf nur einer Einschubebene.



GRILL

Zum Grillen von Steaks, Grillspießen und Bratwürsten, zum Überbacken von Gemüse oder Rösten von Brot. Beim Grillen von Fleisch wird die Verwendung einer Fettpfanne zum Aufsammeln der Garflüssigkeiten

empfohlen: Die Fettpfanne unter eine beliebige Einschubebene unter den Rost stellen und 500 ml Trinkwasser zufügen.



SCHNELLAUFHEIZEN

Zum schnellen Vorheizen des Ofens.



KURZZEITWECKER

Zum Anzeigen der Zeit ohne Aktivierung einer Funktion.



REINIGUNG

- **PYROLYSE**
UM DURCH DAS GAREN ENTSTANDENE VERSCHMUTZUNGEN MIT EINEM ZYKLUS BEI HOHER TEMPERATUR ZU ENTFERNEN. Zwei automatische Reinigungszyklen stehen zur Verfügung: ein kompletter Zyklus (Pyrolyse) und ein kürzerer Zyklus (Pyrolyse Eco). Wir empfehlen, den kompletten Zyklus zu verwenden, um die beste Reinigungsleistung zu erzielen.

- **SMART CLEAN**
Der Dampf, der durch dieses spezielle

Reinigungsprogramm bei niedriger Temperatur entsteht, ermöglicht das einfache Entfernen von Schmutz und Speiseresten. Geben Sie 200 ml Trinkwasser auf den Boden des Ofens und aktivieren Sie die Funktion erst, wenn der Backofen kalt ist.



FAVORITEN

Zum Abrufen der Liste der 10 Favoriten-Funktionen.



EINSTELLUNGEN

Zum Anpassen der Ofeneinstellungen. Bei aktiviertem „ÖKO“-Modus wird die Helligkeit des Displays reduziert, um Energie zu sparen und die Lampe schaltet sich nach 1 Minute aus. Das Display wird automatisch erneut aktiviert, wenn eine beliebige Taste gedrückt wird. Wenn „DEMO“ „Ein“ ist, sind alle Steuerungen aktiv und alle Menüs verfügbar, der Ofen heizt sich jedoch nicht auf. Zum Ausschalten dieses Modus über das Menü „EINSTELLUNGEN“ auf „DEMO“ zugreifen und „Aus“ auswählen. Durch Auswahl von „WERKSEINSTELLUNG“ schaltet sich das Gerät aus und kehrt dann zum ersten Einschalten zurück. Alle Einstellungen werden gelöscht.

ERSTER GEBRAUCH

1. SPRACHE AUSWÄHLEN

Wenn das Gerät zum ersten Mal eingeschaltet wird, muss die Sprache und die Zeit eingestellt werden: Auf dem Display erscheint „Deutsch“.



+ oder - drücken, um die Liste der verfügbaren Sprachen durchzublätern und die gewünschte Sprache auswählen. Zur Bestätigung der Auswahl drücken Sie ✓.

Bitte beachten: Die Sprache kann später durch Auswahl von „SPRACHE“ im Menü „EINSTELLUNGEN“ geändert werden, das durch Drücken auf  verfügbar ist

2. EINSTELLEN DES STROMVERBRAUCHS

Der Ofen ist auf den Verbrauch einer elektrischen Leistung programmiert, die mit einem Haushaltsnetzwerk mit einer Leistung von mehr als 3 kW (16) kompatibel ist: Wird in Ihrem Haushalt eine geringere Leistung verwendet, muss dieser Wert vermindert werden (13).



+ oder - zur Auswahl von 16 "Hoch" oder 13 "Niedrig" drücken und ✓ zur Bestätigung drücken.

3. ZEIT EINSTELLEN

Nach der Auswahl der Sprache muss die aktuelle Zeit eingestellt werden: Auf dem Display blinken die beiden Stundenziffern.



+ oder - drücken, um die korrekte Uhrzeit einzustellen und ✓ drücken: Auf dem Display blinken die beiden Minutenziffern. + oder - drücken, um die Minuten einzustellen und ✓ zur Bestätigung drücken.

Bitte beachten: Nach einem längeren Stromausfall muss die Zeit unter Umständen erneut eingestellt werden. Wählen Sie „UHR“ im Menü „EINSTELLUNGEN“ durch Drücken von .

4. AUFHEIZEN DES OFENS

Ein neuer Ofen kann Gerüche freisetzen, die bei der Herstellung zurückgeblieben sind: Das ist ganz normal.

Vor dem Garen von Speisen wird daher empfohlen, den Ofen in leerem Zustand aufzuheizen, um mögliche Gerüche zu entfernen. Schutzkarton und Klarsichtfolie aus dem Ofen entfernen und die Zubehörteile entnehmen. Den Ofen für ungefähr eine Stunde auf 200 °C aufheizen, ideal ist die Verwendung einer Funktion mit Luftzirkulation (z.B. „Heißluft“ oder „Umluft“).

Bitte beachten: Es wird empfohlen, den Raum nach dem ersten Gebrauch des Geräts zu lüften.

TÄGLICHER GEBRAUCH

1. AUSWÄHLEN EINER FUNKTION

Drücken Sie  zum Einschalten des Backofens: Auf dem Display erscheint die zuletzt verwendete Hauptfunktion oder das Hauptmenü.

Die Funktionen können durch Drücken des Symbols einer der Hauptfunktionen oder durch Durchlaufen eines Menüs ausgewählt werden: Um ein Element aus einem Menü auszuwählen (auf dem Display wird das erste verfügbare Element angezeigt), $+$ oder $-$ drücken, um das gewünschte Element auszuwählen, dann zur Bestätigung \checkmark drücken.

2. DIE FUNKTION EINSTELLEN

Nach Auswahl der gewünschten Funktion, können Sie die Einstellungen ändern. Das Display zeigt die Einstellungen an, die nacheinander geändert werden können. Durch Drücken von \leftarrow können Sie die vorige Einstellung erneut ändern.

TEMPERATUR/GRILL LEISTUNGSSTUFE

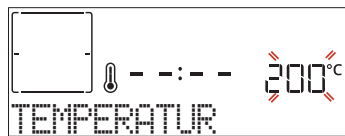



Wenn der Wert auf dem Display blinkt, drücken Sie $+$ oder $-$, um ihn zu ändern, dann mit \checkmark bestätigen und mit den folgenden Einstellungen fortfahren (wenn möglich).

Die Grillstufe kann auf gleiche Art eingestellt werden: Es gibt drei feste Leistungsstufen für das Grillen: 3 (hoch), 2 (mittel), 1 (niedrig).

Bitte beachten: Sobald die Funktion aktiviert wurde, kann die Temperatur/die Grilleistung mit $+$ oder $-$ geändert werden.

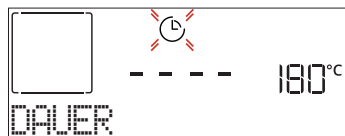
DAUER



Wenn das Symbol  auf dem Display blinkt, drücken Sie $+$ oder $-$ zum Einstellen der gewünschten Garzeit, und anschließend drücken Sie \checkmark zur Bestätigung. Die Garzeit muss nicht eingestellt werden, wenn der Garvorgang manuell gehandhabt wird (ohne Timer): Drücken Sie \checkmark oder \triangleright zum Bestätigen und Starten der Funktion. Durch Auswahl dieses Modus können Sie keinen verzögerten Start programmieren.

Bitte beachten: Die während dem Garvorgang eingestellte Garzeit kann durch Drücken von  angepasst werden: Drücken Sie $+$ oder $-$, um sie zu ändern, und drücken Sie dann \checkmark zum Bestätigen.

ABSCHALTZEIT (STARTZEITVORWAHL)

Bei vielen Funktionen kann der Start der Funktion nach Einstellung der Garzeit verzögert werden, indem ihr Garzeitende programmiert wird. Das Display zeigt die Abschaltzeit, während das  Symbol blinkt.



Drücken Sie $+$ oder $-$ zum Einstellen des gewünschten Garzeitendes, anschließend drücken Sie \checkmark zur Bestätigung und zum Aktivieren der Funktion. Die Speise in den Ofen stellen und die Tür schließen: Die Funktion startet automatisch nach der berechneten Zeit, damit der Garvorgang zur eingestellten Zeit endet. Bitte beachten: Die Programmierung einer verzögerten Garstartzeit deaktiviert die Ofenvorheizphase: Der Ofen erreicht die gewünschte Temperatur schrittweise, dies bedeutet, dass die Garzeiten etwas länger sind, als in der Gartabelle angegeben. Während der Wartezeit können Sie auf $+$ oder $-$ drücken, um die programmierte Abschaltzeit zu ändern, oder die Taste \leftarrow drücken, um andere Einstellungen zu ändern. Durch Drücken von , um Informationen anzuzeigen, kann zwischen Abschaltzeit und Dauer gewechselt werden.

. 6TH SENSE

Diese Funktionen wählen automatisch den besten Garmodus, Temperatur und Dauer zum Garen, Braten oder Backen aller verfügbaren Gerichte aus.

Wenn erforderlich, geben Sie einfach die Eigenschaften des Lebensmittels an, um ein optimales Ergebnis zu erzielen.

GEWICHT / HÖHE (RUNDE LAGEN)



Folgen Sie zum korrekten Einstellen der Funktion den Anweisungen auf dem Display. Drücken Sie $+$ oder $-$ zum Einstellen des geforderten Wertes und dann \checkmark zur Bestätigung.

GARGRAD/BRÄUNEN

Bei einigen 6th Sense Funktionen kann der Gargrad angepasst werden.

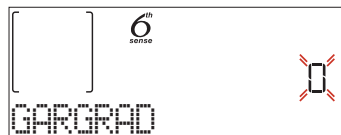



Nach Aufforderung $+$ oder $-$ drücken, um die gewünschte Stufe zwischen leicht angebraten (-1) und durchgebraten (+1) auszuwählen. Drücken Sie \checkmark oder \triangleright zum Bestätigen und Starten der Funktion.

Auf die gleiche Art und wo möglich, kann in einigen 6th Sense-Funktionen die Stufe des Bräunens zwischen niedrig (-1) und hoch (+1) eingestellt werden.

3. DIE FUNKTION STARTEN

Wenn die Standardwerte den gewünschten entsprechen oder Sie Ihre gewünschten Einstellungen vorgenommen haben, drücken Sie \triangleright zum Aktivieren der Funktion.

Drücken Sie  während der Verzögerungsphase, wird Sie der Ofen fragen, ob Sie diese Phase überspringen und die Funktion sofort starten möchten.



Bitte beachten: Nachdem eine Funktion ausgewählt wurde, empfiehlt das Display die am besten geeignete Ebene für jede Funktion. Sie können die aktivierte Funktion jederzeit durch Drücken von  stoppen.

Wenn der Ofen heiß ist und die Funktion eine spezielle Höchsttemperatur erfordert, wird eine Meldung auf der Anzeige angezeigt. Sie können entweder eine andere Funktion wählen oder die vollständige Abkühlung abwarten.



4. VORHEIZEN

Einige Funktionen besitzen eine Ofenvorheizphase: Nach dem Start der Funktion zeigt das Display an, dass die Vorheizphase aktiviert wurde.



Sobald diese Phase beendet ist, ertönt ein akustisches Signal und das Display zeigt an, dass der Backofen die eingestellte Temperatur erreicht hat und die Aufforderung "GARGUT ZUFÜGEN". An dieser Stelle die Tür öffnen, die Speise in den Ofen stellen, die Tür schließen und den Garvorgang durch Drücken von  oder  starten.

Bitte beachten: Wird die Speise in den Ofen gestellt, bevor das Vorheizen beendet ist, kann dies negative Auswirkungen auf das endgültige Garergebnis haben. Wird die Tür während der Vorheizphase geöffnet, wird diese unterbrochen.

Die Garzeit beinhaltet keine Vorheizphase. Die vom Ofen zu erreichende Temperatur kann immer mit  oder  geändert werden.

5. GARGUT WENDEN ODER KONTROLLIEREN



Bei einigen 6th Sense-Funktionen muss die Speise während dem Garen gewendet werden.



Ein akustisches Signal ertönt und das Display zeigt an, welche Tätigkeit auszuführen ist. Öffnen Sie die Tür, um die über das Display geforderte Tätigkeit auszuführen. Schließen Sie die Tür und drücken Sie dann , um den Garvorgang fortzusetzen.

Auf die gleiche Art fordert der Ofen bei 10% der Zeit vor Garende dazu auf, die Speise zu kontrollieren.





Ein akustisches Signal ertönt und das Display zeigt an, welche Tätigkeit auszuführen ist. Prüfen Sie das Gargut, schließen Sie die Tür und drücken Sie  oder , um den Garvorgang fortzusetzen.

Bitte beachten: Drücken Sie , um diese Tätigkeiten zu überspringen. Anderenfalls setzt der Ofen, wenn kein Eingriff erfolgt, nach einer bestimmten Zeit den Garvorgang fort.

6. ENDE DES GARVORGANGS

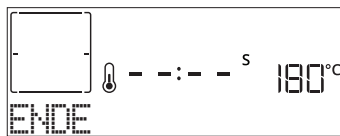
Es ertönt ein akustisches Signal und das Display zeigt an, dass der Garvorgang beendet ist.





Drücken Sie , um das Kochen manuell fortzusetzen (ohne Timer) oder drücken Sie , um die Garzeit durch Einstellen einer neuen Dauer zu verlängern. In beiden Fällen werden die Parameter des Garvorgangs beibehalten.

BRÄUNEN

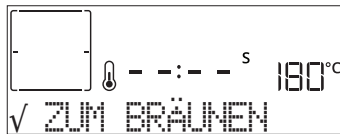
Mit einigen Funktionen des Ofens kann die Oberfläche der Speise durch Aktivierung des Grills nach Beendigung des Garvorgangs gebräunt werden.







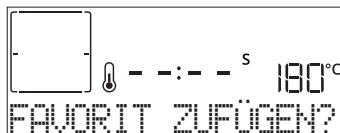

Wenn das Display die entsprechende Nachricht anzeigt, bei Bedarf  drücken, um einen fünfminütigen Bräunungszyklus zu starten. Die Funktion kann jederzeit durch Drücken von  gestoppt werden, um den Ofen auszuschalten.

. FAVORITEN

Nachdem der Garvorgang abgeschlossen ist, fordert das Display dazu auf, die Funktion mit einer Nummer zwischen 1 und 10 in der Favoritenliste zu speichern.



Möchten Sie eine Funktion als Favorit speichern und die aktuellen Einstellungen für zukünftige Verwendung bewahren, drücken Sie . Zum Ignorieren der Anforderung drücken Sie hingegen .

Nachdem  gedrückt wurde, drücken Sie  oder  zum Auswählen der Positionsnummer, dann drücken Sie  zur Bestätigung.

Bitte beachten: Ist der Speicher voll oder wurde die Nummer bereits verwendet, verlangt der Ofen die Bestätigung, dass die vorhergehende Funktion überschrieben werden soll.

Zum Aufrufen der Funktionen, die zu einem späteren Zeitpunkt gespeichert wurden,  drücken: Das Display zeigt die Liste der Favoriten-Funktionen an.



 oder  zur Auswahl der Funktion drücken, durch

Drücken von ✓ bestätigen und anschließend  zur Aktivierung drücken.

. REINIGUNG

• PYROLYSE

Den Backofen während des Pyrolysezyklus nicht berühren.

Kinder und Tiere während und nach dem Pyrolysezyklus (bis die Belüftung des Raums abgeschlossen ist) vom Ofen entfernt halten.

Vor dem Ausführen der Pyrolysefunktion alle Zubehörteile – einschließlich der Seitengitter – aus dem Ofen entfernen. Falls der Backofen unter einer Kochfläche installiert ist, darauf achten, dass während der Selbstreinigung alle Gasflammen oder elektrischen Kochplatten ausgeschaltet sind. Für optimale Reinigungsergebnisse, hartnäckige Verschmutzungen vor der Verwendung der Pyrolysefunktion mit einem feuchten Schwamm entfernen. Wir empfehlen, die Pyrolysefunktion nur bei starker Verschmutzung des Ofens durchzuführen oder wenn dieser während des Garvorgangs schlechte Gerüche freisetzt.

Drücken Sie , um "Pyrolyse" auf dem Display anzuzeigen.

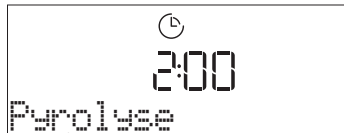

Drücken Sie + oder – zur Auswahl des ausgewählten Zyklus, dann drücken Sie ✓ zur Bestätigung. Nach Auswahl eines Zyklus, wenn gewünscht, + oder – drücken, um die Abschaltzeit (Startverzögerung) einzustellen, dann zur Bestätigung ✓ drücken.



Die Tür reinigen und alles Zubehör entfernen, wenn dazu aufgefordert, dann die Tür schließen und nach Abschluss  drücken: Der Ofen beginnt das Selbstreinigungsprogramm und die Tür verschließt sich automatisch: Eine Warnmeldung erscheint auf dem Display, zusammen mit dem Rückzählen zur Angabe des laufenden Programmstatus.

Wenn das Programm fertig ist, bleibt die Tür gesperrt, bis die Temperatur im Gerät auf ein sicheres Niveau gesunken ist.

• SMART CLEAN

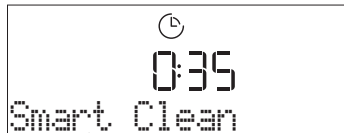
Drücken Sie , um „Smart Clean“ auf dem Display anzuzeigen.



Drücken Sie  zur Aktivierung der Funktion: Das Display fordert Sie auf, alle notwendigen Tätigkeiten auszuführen, um die besten Reinigungsergebnisse zu erzielen: Befolgen Sie die Anweisungen und drücken Sie ✓, sobald diese erledigt sind. Nachdem Sie alle Schritte abgeschlossen haben, drücken Sie , wenn gefordert, um den Reinigungszyklus zu aktivieren.

Bitte beachten: Es wird empfohlen die Ofentür während dem Reinigungszyklus nicht zu öffnen, um zu vermeiden, dass Wasserdampf austritt, der negative Auswirkungen auf das endgültige Reinigungsergebnisse haben könnte.

Eine entsprechende Meldung beginnt auf dem Display zu blinken nachdem der Zyklus beendet ist. Den Ofen abkühlen lassen und dann die Innenoberflächen mit einem Tuch oder Schwamm wischen und trocknen.

. KURZZEITWECKER

Drücken Sie das  Symbol zur Aktivierung der Funktion. + oder – zur Einstellung der erwünschten Zeitdauer verwenden und anschließend ✓ zur Aktivierung des Timers drücken.





Es ertönt ein akustisches Signal und das Display zeigt an, sobald der Kurzzeitwecker das Rückzählen der ausgewählten Zeit beendet hat.

Bitte beachten: Der Kurzzeitwecker aktiviert keinen Garzyklus.

Der Kurzzeitwecker kann auch aktiviert werden, wenn eine Funktion läuft.

Der Timer setzt das Rückzählen eigenständig fort, ohne die Funktion selbst zu beeinträchtigen.

Während dieser Phase kann der Kurzzeitwecker nicht gesehen werden (nur das  Symbol wird angezeigt), der das Rückzählen im Hintergrund fortsetzt. Zum Bearbeiten des Kurzzeitweckers können Sie das  Symbol drücken und die Zeit mit dem + oder – Symbol einstellen.

Zum Abbrechen des Kurzzeitweckers drücken Sie das  Symbol. Dann wählen Sie –, bis die angezeigte Zeit "--:--" ist. Zur Bestätigung drücken Sie ✓.

. TASTENSPERRE

Zum Sperren der Tastatur, die Taste  mindestens fünf Sekunden gedrückt halten. Dies erneut zum Entsperren der Tastatur ausführen.



Bitte beachten: Die Funktion kann auch während eines Garvorgangs aktiviert werden. Aus Sicherheitsgründen kann der Ofen jederzeit durch Drücken der Taste  ausgeschaltet werden.

. ANMERKUNGEN

- Kleiden Sie den Geräteinnenraum nicht mit Alufolie aus.
- Ziehen Sie Töpfe und Pfannen niemals über den Boden des Geräteinnenraumes. Die Emailbeschichtung könnte verkratzen.
- Legen Sie keine schweren Gewichte auf die Tür und halten Sie sich nicht an der Tür fest.
- Aufgrund der höheren Temperatur des Pizza-Zyklus ist mit einem etwas höheren Kühlgebläsegeräusch zu rechnen.

HILFREICHE TIPPS

LESEN DER GARTABELLE

Die Tabelle listet die besten Funktionen, Zubehörteile und Einschubebenen auf, die für die verschiedenen Arten von Speisen zu verwenden sind. Die Garzeiten gelten ab dem Moment, in dem das Gargut in den Ofen gegeben wird, die (eventuell erforderliche) Vorheizzeit zählt nicht dazu. Die Gartemperaturen und -zeiten sind nur Richtwerte und von der Menge des Garguts und den verwendeten Zubehörteilen abhängig. Zunächst die niedrigeren Einstellungen verwenden und, falls das erzielte Garergebnis nicht den Wünschen entspricht, zu den höheren Einstellungen übergehen. Es wird empfohlen, die mitgelieferten Zubehörteile und vorzugsweise Kuchenformen und Backbleche aus dunklem Metall zu verwenden. Es können auch Töpfe und Zubehörteile aus feuerfestem Glas oder Keramik verwendet werden, aber es ist zu berücksichtigen, dass sich die Garzeiten dadurch etwas verlängern.

GLEICHZEITIGES GAREN VERSCHIEDENER SPEISEN

Bei der Verwendung der Funktion „Heißluft“ lassen sich verschiedene Speisen, welche die gleiche Gartemperatur erfordern (z. B.: Fisch und Gemüse) auf verschiedenen Einschubebenen gleichzeitig garen. Die Speise mit kürzerer Garzeit aus dem Ofen nehmen und die Speisen mit längerer Garzeit weiterhin im Ofen lassen.

FLEISCH

Verwenden Sie einen für die Größe des zu garenden Fleischstücks geeigneten Bräter oder eine entsprechende feuerfeste Ofenform. Garen Sie Braten möglichst in etwas Brühe und beschöpfen Sie das Fleisch während des Garens, damit es schmackhaft wird. Bitte beachten, dass während dieses Vorgangs Dampf erzeugt wird. Lassen Sie den Braten nach dem Ende der Garzeit weitere 10-15 Minuten im Ofen ruhen oder wickeln Sie ihn in Alufolie.

Für ein gleichmäßiges Garergebnis wählen Sie zum Grillen von Fleischstücken mehrere gleich dicke Scheiben. Sehr dicke Fleischstücke benötigen eine längere Garzeit. Um zu vermeiden, dass das Fleisch anbrennt, vergrößern Sie den Abstand der gegarten Stücke zum Grill und versetzen Sie den Rost auf eine der unteren Einschubebenen. Wenden Sie das Fleisch nach zwei Dritteln der Garzeit. Die Tür vorsichtig öffnen, da heißer Dampf austritt.

Zum Auffangen des Bratensafts eine Fettpfanne mit einem halben Liter Trinkwasser direkt unter dem Rost mit dem Fleisch positionieren. Füllen Sie bei Bedarf nach.

DESSERTS

Backen Sie sehr feine Desserts bei Ober- & Unterhitze auf nur einer Einschubebene.

Backformen aus dunklem Metall verwenden und diese immer auf den mitgelieferten Rost stellen. Wählen Sie für das Garen auf mehreren Einschubebenen die Heißluftfunktion und stellen Sie die Kuchenformen versetzt auf die Roste, damit die Luft frei zirkulieren kann.

Machen Sie bei Hefekuchen mit einem Zahnstocher eine Garprobe in der Mitte des Kuchens. Wenn der Zahnstocher trocken bleibt, ist der Kuchen fertig.

Sollten beschichtete Backformen verwendet werden, die Ränder nicht einfetten, damit der Kuchen an den Rändern gleichmäßig aufgeht.

Falls die Speise beim Backen aufgeht, wählen Sie beim nächsten Mal eine niedrigere Temperatur, etwas weniger Flüssigkeit und rühren Sie den Teig vorsichtiger.

Für Desserts mit saftiger Füllung oder Garnierungen (wie Käse- oder Obstkuchen) die „Umluft“-Funktion verwenden. Ist der Kuchenboden zu feucht, verwenden Sie eine niedrigere Ebene und bestreuen Sie den Boden mit Semmelbröseln oder Kekskrümeln, bevor Sie die Füllung hineingeben.

AUFGEHEN LASSEN

Sie sollten den Teig immer mit einem feuchten Tuch abdecken, bevor Sie ihn in den Ofen stellen. Bei dieser Funktion verkürzt sich die Gehzeit gegenüber dem Aufgehen bei Raumtemperatur (20–25 °C) um etwa ein Drittel. Die Aufgehzeit für 1 kg Pizzateig beginnt ab etwa einer Stunde.

LEBENSMITTELKATEGORIEN		MENGE	GARGRAD STUFE	BRÄUNUNGSSTUFE	WENDEN (NACH GARZEIT)	EINSCHUBEBENE UND ZUBEHÖRTEILE	
LASAGNE	Lasagne	0,5–3 kg	–	0	–	2	
FLEISCH	Rind	Braten	0,6–2 kg	0	–	3	
		Burger	1,5–3 cm	0	–	3/5 4	
	Schwein	Braten	0,6–2,5 kg	–	0	–	3
		Bratwurst & Wurst	1,5–4 cm	–	–	2/3	5 4
	Hähnchen	Braten	0,6–3 kg	–	0	–	2
	Geflügel	Filet & Brust	1–5 cm	–	–	2/3	5 4
Grillspiesse		ein Rost	–	–	1/2	5 4	
FISCH	Filets	0,5–3 (cm)	–	–	–	3 2	
	Filets [tiefgekühlt]	0,5–3 (cm)	–	–	–	3 2	
GEMÜSE	Gebratenes Gemüse	Bratkartoffeln	0,5–1,5 kg	–	0	–	3
		Gefülltes Gemüse	jeweils 0,1–0,5 kg	–	–	–	3
		Gebratenes Gemüse	0,5–1,5 kg	–	0	–	3
	Gemüsegratin	Kartoffelgratin	ein Blech	–	–	–	3
		Tomatengratin	ein Blech	–	–	–	3
		Paprikagratin	ein Blech	–	–	–	3
		Brokkoliauflauf	ein Blech	–	–	–	3
		Blumenkohlaufauf	ein Blech	–	–	–	3
	Gemüsegratin	ein Blech	–	–	–	3	
SALZIGES GEBÄCK	Quiches/Herzh		0,8–1,2 kg	–	0	–	2
	Brot	Brötchen	jeweils 60–150 g	–	–	–	3
		Sandwichbrot	jeweils 0,4–0,6 kg	–	–	–	2
		Großes Brot	0,7–2,0 kg	–	–	–	2
		Baguettes	jeweils 200–300 g	–	–	–	3
	Pizza	Runde Pizza	Rund	–	–	–	2
		Dicke Pizza	Blech	–	–	–	2
			1 Lage*	–	–	–	2
			2 Lagen*	–	–	–	4 1
			3 Lagen*	–	–	–	5 3 1
	4 Lagen*	–	–	–	5 4 2 1		

* empfohlene Menge

































ZUBEHÖR				
	Rost	Backblech/Kuchenblech/Rundes Pizzablech auf Rost	Fettpfanne/Backblech	Fettpfanne mit 500 ml Wasser

LEBENSMITTELKATEGORIEN		MENGE	GARGRAD STUFE	BRÄUNUNGSSTUFE	WENDEN (NACH GARZEIT)	EINSCHUBEBENE UND ZUBEHÖRTEILE
SÜßES GEBÄCK	Biskuitkuchen	0,5–1,2 kg	–	–	–	2
	Kekse	0,2–0,6 kg	–	–	–	3
	Beignets	ein Blech *	–	–	–	3
	Tart, Törtchen	0,4–1,6 kg	–	–	–	3
	Strudel	0,4–1,6 kg	–	–	–	3
	Obstkuchen	0,5–2 kg	–	–	–	2

* empfohlene Menge





ZUBEHÖR				
	Rost	Backblech/Kuchenblech/Rundes Pizzablech auf Rost	Fettpfanne/Backblech	Fettpfanne mit 500 ml Wasser

LUFTBRATEN-GARTABELLE

	REZEPT	FUNKTION	EMPFOHLENE MENGE	VORHEIZEN	TEMPERATUR (°C)	DAUER (MIN.)	ROST UND ZUBEHÖRTEILE
TIEFGEKÜHLTE LEBENSMITTEL	Tiefgefrorene Pommes frites		650–850 g	Ja	200	25–30	 4  2
	Tiefgekühlte Hühner-Nuggets		500 g	Ja	200	15–20	 4  2
	Fischstäbchen		500 g	Ja	220	15–20	 4  2
	Zwiebelringe		500 g	Ja	200	15–20	 4  2
GEMÜSE	Frische panierte Zucchini		400 g	Ja	200	15–20	 4  2
	Pommes Frites (AirFry)		300–800 g	Ja	200	20–40	 4  2
	Gemischtes Gemüse		300–800 g	Ja	200	20–30	 4  2
FLEISCH UND FISCH	Hühnerbrust		1–4 cm	Ja	200	20–40	 4  2
	Hähnchen- flügel		200–1500 g	Ja	220	30–50	 4  2
	Paniertes Schnitzel		1–4 cm	Ja	220	20–50	 4  2
	Fischfilet		1–4 cm	Ja	220	15–25	 4  2

Zum Garen von frischen oder selbst zubereiteten Lebensmitteln verteilen Sie eine dünne Schicht Öl auf der Oberfläche der Lebensmittel.

Um ein gleichmäßiges Garergebnis zu gewährleisten, die Speisen nach der Hälfte der empfohlenen Garzeit durchmischen.

FUNKTIONEN	 Luftbraten		
ZUBEHÖR	 Luftbraten-Blech	 Ofenform oder Kuchenblech auf Rost	 Fettpfanne/Backblech oder Ofenform auf Rost

GARTABELLE

REZEPT	FUNKTION	VORHEIZEN	TEMPERATUR (°C)	DAUER (MIN.)	ROST UND ZUBEHÖRTEILE
Hefekuchen/Biskuitkuchen		Ja	170	30-50	
		Ja	160	30-50	
		Ja	160	30-50	
Gefüllter Kuchen (Käsekuchen, Strudel, Apfelkuchen)		Ja	160-200	30-85	
		Ja	160-200	30-90	
Kekse		Ja	150	20-40	
		Ja	140	30-50	
		Ja	140	30-50	
		Ja	135	40-60	
Kleingebäck/Muffins		Ja	170	20-40	
		Ja	150	30-50	
		Ja	150	30-50	
		Ja	150	40-60	
Beignets		Ja	180-200	30-40	
		Ja	180-190	35-45	
		Ja	180-190	35-45 *	
Baiser/Meringues		Ja	90	110-150	
		Ja	90	130-150	
		Ja	90	140-160 *	
Pizza/Brot/Fladenbrot		Ja	190-250	15-50	
		Ja	190-230	20-50	
Pizza (dünn, dick, Fladenbrot)		Ja	310	7-12	
		Ja	220-240	25-50 *	
Tiefkühlpizza		Ja	250	10-15	
		Ja	250	10-20	
		Ja	220-240	15-30	
Salzige Kuchen (Gemüsekekuchen, Quiche)		Ja	180-190	45-55	
		Ja	180-190	45-60	
		Ja	180-190	45-70 *	

FUNKTIONEN								ECO	
	Ober- & Unterhitze	Heißluft	Backen mit Umluft	Grill	Turbo Grill	Maxi Cooking	Cook 4	Eco-Zyklus	Pizza

ZUBEHÖR					
	Rost	Ofenform oder Kuchenblech auf Rost	Fettpfanne/Backblech oder Bräter auf Rost	Fettpfanne/Backblech	Fettpfanne mit 500 ml Wasser

REZEPT	FUNKTION	VORHEIZEN	TEMPERATUR (°C)	DAUER (MIN.)	ROST UND ZUBEHÖRTEILE
Blätterteigtörtchen/Herzhaftes Blätterteiggebäck		Ja	190–200	20–30	
		Ja	180–190	20–40	
		Ja	180–190	20–40 *	
Lasagne, Aufläufe, Teigwarengratin, Cannelloni		Ja	190–200	45–65	
Lamm/Kalb/Rind/Schwein 1 kg		Ja	190–200	80–110	
Schweinebraten mit Kruste 2 kg		–	170	110–150	
Hähnchen/Kaninchen/Ente 1 kg		Ja	200–230	50–100	
Truthahn/Gans 3 kg		Ja	190–200	80–130	
Fisch gebacken/in Folie (Filets, ganz)		Ja	180–200	40–60	
Gefülltes Gemüse (Tomaten, Zucchini, Auberginen)		Ja	180–200	50–60	
Toast		–	3 (hoch)	3–6	
Fischfilets/Steaks		–	2 (mittel)	20–30 **	
Bratwürste/Grillspieße/Rippchen/Hamburger		–	2–3 (mittel–hoch)	15–30 **	
Brathähnchen 1–1,3 kg		–	2 (mittel)	55–70 ***	
Lammkeule/Haxe		–	2 (mittel)	60–90 ***	
Bratkartoffeln		–	2 (mittel)	35–55 ***	
Gemüsegratin		–	3 (hoch)	10–25	
Kekse		Ja	135	50–70	
Tart, Törtchen		Ja	170	50–70	
Runde Pizza		Ja	210	40–60	
Komplette Mahlzeit: Obstkuchen (Stufe 5)/Lasagne (Stufe 3)/Fleisch (Stufe 1)		Ja	190	40–120 *	
Komplette Mahlzeit: Obstkuchen (Stufe 5)/Gebratenes Gemüse (Stufe 4)/Lasagne (Stufe 2)/Fleischstücke (Stufe 1)		Ja	190	40–120 *	
Lasagne, Fleisch		Ja	200	50–100 *	
Fleisch & Kartoffeln		Ja	200	45–100 *	
Fisch & Gemüse		Ja	180	30–50 *	
Gefüllte Bratenstücke	ECO	–	200	80–120 *	
Fleischstücke (Kaninchen, Hähnchen, Lamm)	ECO	–	200	50–100 *	

* Voraussichtliche Zeitdauer: Je nach persönlichen Vorlieben können die Speisen zu verschiedenen Zeitpunkten aus dem Ofen genommen werden.

** Das Gargut nach halber Garzeit wenden.

*** Das Gargut nach zwei Dritteln der Garzeit wenden (bei Bedarf).

FUNKTIONEN								ECO	
	Ober- & Unterhitze	Heißluft	Backen mit Umluft	Grill	Turbo Grill	Maxi Cooking	Cook 4	Eco-Zyklus	Pizza
ZUBEHÖR									
	Rost	Ofenform oder Kuchenblech auf Rost	Fettpfanne/Backblech oder Bräter auf Rost	Fettpfanne/Backblech	Fettpfanne mit 500 ml Wasser				

LESEN DER GARTABELLE

Die Tabelle listet die besten Funktionen, Zubehörteile und Einschubebenen auf, die für die verschiedenen Arten von Speisen zu verwenden sind.

Die Garzeiten gelten ab dem Moment, in dem das Gargut in den Ofen gegeben wird, die (eventuell erforderliche) Vorheizzeit zählt nicht dazu.

Die Gartemperaturen und -zeiten sind nur Richtwerte und von der Menge des Garguts und den verwendeten Zubehörteilen abhängig.

Zunächst die niedrigeren Einstellungen verwenden und, falls das erzielte Garergebnis nicht den Wünschen entspricht, zu den höheren Einstellungen übergehen.

Es wird empfohlen, die mitgelieferten Zubehörteile und vorzugsweise Kuchenformen und Backbleche aus dunklem Metall zu verwenden. Es können auch Töpfe und Zubehörteile aus feuerfestem Glas oder Keramik verwendet werden, aber es ist zu berücksichtigen, dass sich die Garzeiten dadurch etwas verlängern.

WARTUNG UND REINIGUNG

Vor dem Ausführen beliebiger Wartungs- oder Reinigungsarbeiten sicherstellen, dass der Ofen abgekühlt ist.
Keine Dampfreiniger verwenden.

Keine Stahlwolle, Scheuermittel oder aggressiven/ätzenden Reinigungsmittel verwenden, da diese die Flächen des Gerätes beschädigen können.

Schutzhandschuhe tragen.
Vor dem Ausführen beliebiger Wartungsarbeiten muss der Ofen von der Stromversorgung getrennt sein.

AUSSENFLÄCHEN

- Reinigen Sie die Flächen mit einem feuchten Mikrofasertuch. Sollten sie stark verschmutzt sein, einige Tropfen von pH-neutralem Reinigungsmittel verwenden. Reiben Sie mit einem trockenen Tuch nach.

- Verwenden Sie keine korrosiven oder scheuernden Reinigungsmittel. Falls ein solches Mittel versehentlich mit den Flächen des Geräts in Kontakt kommt, dieses sofort mit einem feuchten Mikrofasertuch reinigen.

INNENFLÄCHEN

- Den Ofen nach jedem Gebrauch abkühlen lassen und anschließend reinigen, vorzugsweise wenn dieser noch warm ist, um durch Speiserückstände verursachte Ablagerungen oder Flecken zu entfernen. Zum Trocknen von Kondenswasser, das sich beim Garen von Speisen mit einem hohen Wassergehalt bildet, den Ofen vollständig abkühlen lassen und anschließend mit einem Tuch oder Schwamm trockenwischen.

- Aktivieren Sie die „Smart Clean“-Funktion für die optimale Reinigung der Innenflächen. (Nur bei

bestimmten Modellen.)

- Das Glas der Ofentür mit einem geeigneten Flüssigreiniger reinigen.

- Die Backofentür kann zum Reinigen vollständig ausgehängt werden.

ZUBEHÖR

Die Zubehörteile nach dem Gebrauch in Geschirrspülmittellauge einweichen und Backofenhandschuhe verwenden, solange die Zubehörteile noch heiß sind. Speiserückstände können dann mit einer Spülbürste oder einem Schwamm entfernt werden.

Reinigen Sie die Speisensonde und den Kerntemperaturfühler (falls vorhanden) nicht im Geschirrspüler.

Das AirFry-Blech (falls vorhanden) kann im Geschirrspüler gereinigt werden.

AUSBAU UND ERNEUTES ANBRINGEN DER TÜR

1. Zur Entfernung der Tür diese vollständig öffnen und die Haken senken, bis sie sich in entriegelter Position befinden.

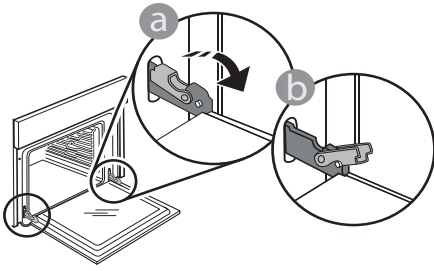

2. Die Tür so weit wie möglich schließen. Die Tür mit beiden Händen festhalten – diese nicht am Griff festhalten.

Die Tür einfach entfernen, indem sie weiter geschlossen und gleichzeitig nach oben gezogen wird, bis sie sich aus ihrem Sitz löst. Die Tür seitlich abstellen und auf eine weiche Oberfläche legen.

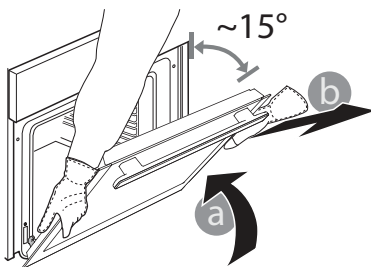

3. Die Tür erneut anbringen, indem sie zum Ofen geschoben wird und die Haken der Scharniere auf ihre Sitze ausgerichtet werden, den oberen Teil auf seinem Sitz sichern.

4. Die Tür senken und anschließend vollständig öffnen.

Die Haken in ihre Ausgangsposition senken: Sicherstellen, dass die Haken vollständig gesenkt werden.

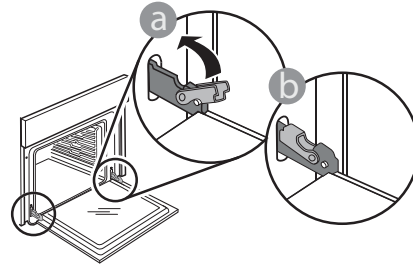

Einen leichten Druck ausüben, um zu überprüfen, dass sich die Haken in der korrekten Position befinden.

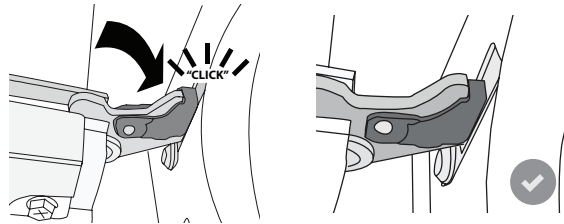

5. Versuchen, die Tür zu schließen und sicherstellen, dass sie auf das Bedienfeld ausgerichtet ist. Ist dies nicht der Fall, die oben aufgeführten Schritte wiederholen: Die Tür könnte beschädigt werden, wenn dies nicht richtig funktioniert.

AUSWECHSELN DER LAMPE

Für den Austausch der Lampe wenden Sie sich bitte an den Kundendienst.

LÖSEN VON PROBLEMEN

Problem	Mögliche Ursache	Abhilfemaßnahme
Der Ofen funktioniert nicht.	Stromausfall. Trennung von der Stromversorgung.	Überprüfen, ob das Stromnetz Strom führt und der Backofen an das Netz angeschlossen ist. Schalten Sie den Backofen aus und wieder ein, um festzustellen, ob die Störung erneut auftritt.
Das Display zeigt ein „F“ gefolgt von einer Nummer an.	Softwareproblem.	Nehmen Sie mit dem Call-Center Kontakt auf und geben Sie die Nummer an, die dem Buchstaben „F“ folgt.
Eine 6th Sense-Garfunktion endet ohne Anzeige eines Countdowns. Der Garvorgang endet vor dem Ende des Countdowns.	Die Menge des Lebensmittels weicht von der empfohlenen Menge ab. Tür während des Garvorgangs geöffnet.	Öffnen Sie die Tür und kontrollieren Sie den Gargrad der Speise. Schließen Sie gegebenenfalls den Garvorgang durch Auswahl einer normalen Funktion ab.
Der Ofen heizt nicht auf.	Wenn „DEMO“ „Ein“ ist, sind alle Steuerungen aktiv und alle Menüs verfügbar, der Ofen heizt sich jedoch nicht auf. DEMO erscheint alle 60 Sekunden auf dem Display.	Rufen Sie „DEMO“ unter „EINSTELLUNGEN“ auf und wählen Sie „Aus“.
Das Licht schaltet sich aus.	ÖKO-Modus ist „EIN“.	Auf „ÖKO“ aus dem Menü „EINSTELLUNGEN“ zugreifen und „AUS“ auswählen.
Die Tür schließt nicht richtig.	Die Sicherungshebel sind nicht in der richtigen Position.	Sicherstellen, dass die Sicherungshebel in der richtigen Position sind. Dazu die Anweisungen für das Entfernen und erneute Anbringen der Tür in dem Abschnitt „Reinigung und Wartung“ befolgen.
Die Hausstromversorgung schaltet sich aus.	Stromversorgungseinstellung falsch.	Prüfen Sie, ob Ihr Hausnetz mit einer Leistung von mehr als 3 kW kompatibel ist. Andernfalls, die Leistung auf 13 Ampere verringern. Auf „LEISTUNGSSTUFE“ aus dem Menü „EINSTELLUNGEN“ zugreifen und „NIEDRIG“ auswählen.
Garzyklus mit Speisensonde ohne ersichtliche Ursache beendet oder Fehler F3E3 wird auf der Anzeige angezeigt.	Speisensonde ist nicht richtig angeschlossen.	Prüfen Sie den Anschluss der Speisensonde.

Richtlinien, Standarddokumentation und zusätzliche Produktinformationen finden Sie:

- Verwenden Sie den QR-Code auf Ihrem Produkt
- Besuchen Sie unsere Internetseite docs.whirlpool.eu
- Alternativ können Sie **unseren Kundendienst kontaktieren** (siehe Telefonnummer im Garantieheft). Wird unser Kundendienst kontaktiert, bitte die Codes auf dem Typenschild des Produkts angeben.

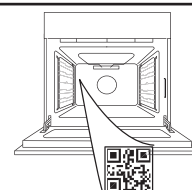

Whirlpool



400020004926

**MERCI D'AVOIR CHOISI UN PRODUIT WHIRLPOOL**

Afin de profiter d'une assistance plus complète, veuillez enregistrer votre produit sur www.whirlpool.eu/register

VEUILLEZ SCANNER LE QR CODE SUR VOTRE APPAREIL AFIN D'OBTENIR PLUS D'INFORMATIONS

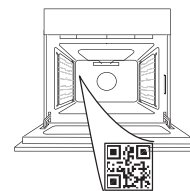

Lisez attentivement les consignes de sécurité avant d'utiliser l'appareil.

DESCRIPTION DU PRODUIT

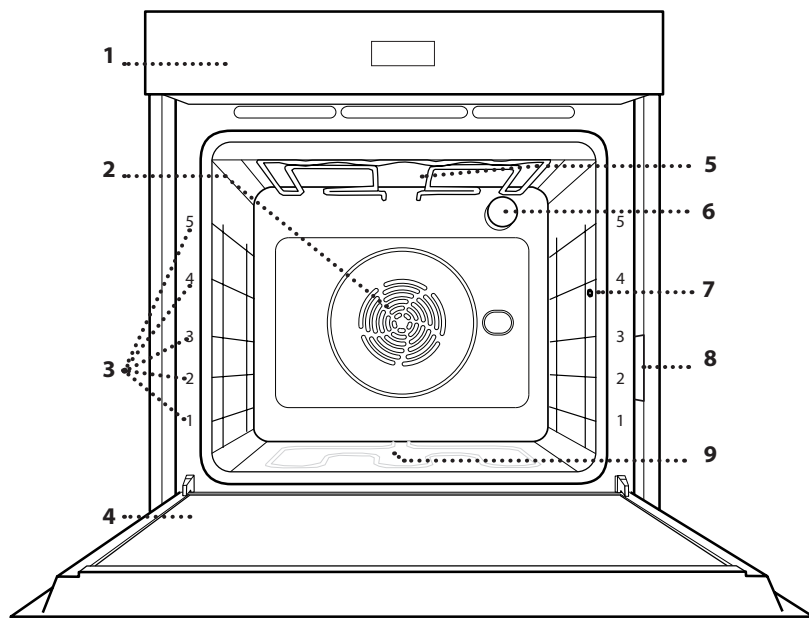

1. Panneau de commande
2. Ventilateur et élément chauffant rond (non-visible)
3. Supports de grille (le niveau est indiqué à l'avant du four)
4. Porte
5. Élément chauffant supérieur/gril
6. Ampoule
7. Point d'insertion de la sonde à viande
8. Plaque signalétique (ne pas enlever)
9. Élément chauffant inférieur (invisible)

PANNEAU DE COMMANDES

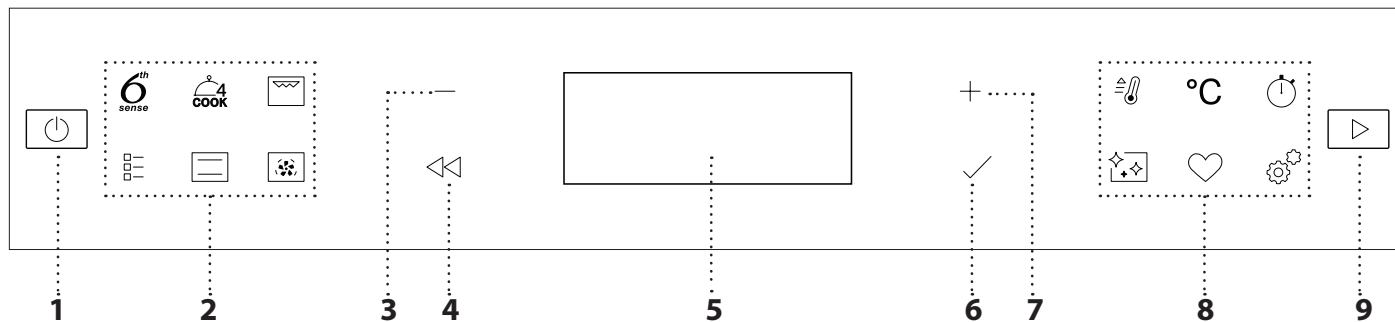

1. ON / OFF

Pour allumer ou éteindre le four, et pour interrompre une fonction.

2. ACCÈS DIRECT AUX FONCTIONS

Pour accéder rapidement aux fonctions et au menu.

3. BOUTON DE NAVIGATION MOINS

Pour naviguer à travers un menu et diminuer les réglages ou valeurs d'une fonction.

4. RETOUR

Pour retourner au menu précédent. Pendant la cuisson, permet de modifier les réglages.

5. ÉCRAN

6. CONFIRMER

Pour confirmer la sélection d'une fonction ou le choix d'une valeur.

7. BOUTON DE NAVIGATION PLUS

Pour naviguer à travers un menu et augmenter les réglages ou valeurs d'une fonction.

8. ACCÈS DIRECT AUX OPTIONS / FONCTIONS

Pour un accès rapide aux fonctions, à la durée, aux réglages et aux favoris.

9. DÉMARRER

Pour lancer une fonction en utilisant des réglages de base ou spécifique.

ACCESSOIRES

GRILLE MÉTALLIQUE

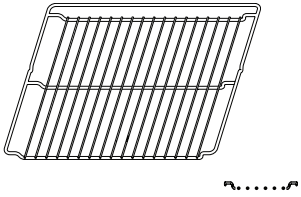

Utilisées pour la cuisson des aliments ou comme support pour les lèchefrites, moules à gâteau, et autres plats de cuisson résistants à la chaleur.

LÈCHEFRITE

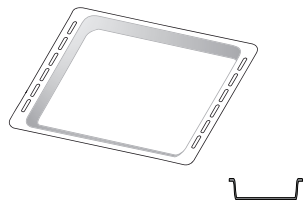

Utiliser comme plat de cuisson pour la viande, le poisson, les légumes, la focaccia, etc., ou pour recueillir les jus de cuisson en la plaçant sous la grille métallique.

PLAQUE À PÂTISSERIE *

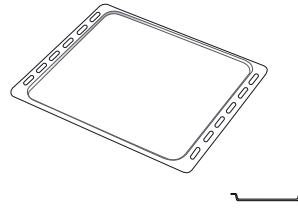

Pour la cuisson du pain et des pâtisseries, mais aussi pour cuire des rôtis, du poisson en papillotes, etc.

RAILS TÉLESCOPIQUES *

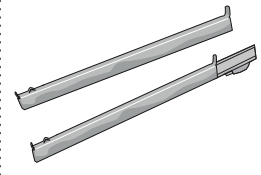

Pour insérer ou enlever les accessoires plus facilement.

ACCESSOIRE FRITURE À AIR*

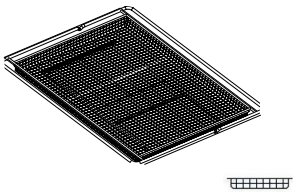

À utiliser lors de la cuisson d'aliments avec la fonction Friture à air, avec une plaque positionnée au niveau inférieur pour recueillir les éventuelles miettes et gouttes. Il peut être nettoyé au lave-vaisselle.

Le nombre et type d'accessoires peuvent varier selon le modèle acheté.

D'autres accessoires peuvent être achetés séparément ; pour toute commande et information, contacter le service après-vente.

* Disponible sur certains modèles seulement

INSÉRER LA GRILLE MÉTALLIQUE ET LES AUTRES ACCESSOIRES

Insérez la grille métallique horizontalement en la glissant sur les supports de grille, en veillant à ce que le côté avec le bord relevé soit placé vers le haut.

Les autres accessoires, comme la lèchefrite et la plaque de cuisson, sont insérés à l'horizontal, de la même manière que la grille métallique.

ENLEVER ET REPLACER LES SUPPORTS DE GRILLE

- Pour enlever les supports de grille, soulevez-les et retirez la partie inférieure de ses supports : Les supports de grille peuvent maintenant être enlevés.
- Pour replacer les supports de grille, vous devez en premier les replacer dans leur appui supérieur. En les maintenant soulevés, glissez-les dans le compartiment de cuisson, abaissez-les ensuite dans leur appui inférieur.

INSTALLER LES RAILS TÉLESCOPIQUES

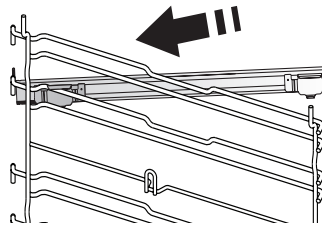

Enlever les supports de grille du four et enlever la protection de plastique des rails télescopiques.

Attachez l'agrafe supérieure du rail télescopique au support de grille et glissez-la aussi loin que possible. Abaissez l'autre agrafe en place.

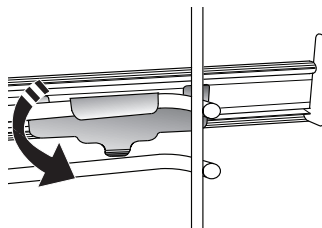

Pour fixer le guide, pressez la partie inférieure de l'agrafe fermement sur le support de grille. Assurez-vous que les rails peuvent se déplacer librement. Répétez ces étapes pour l'autre support de grille du même niveau.

Veillez noter : les rails télescopiques peuvent être installés sur le niveau de votre choix.

FONCTIONS



6TH SENSE

Elles permettent une cuisson totalement automatique de tous les types d'aliments (Lasagnes, Viande, Poisson, Légumes, Gâteaux & Pâtisseries, Quiche/Cake salé, Pain, Pizza). Pour obtenir le meilleur de cette fonction, suivez les indications sur la table de cuisson correspondante.



COOK 4

Pour cuire différents aliments qui nécessitent la même température de cuisson sur quatre niveaux en même temps. Cette fonction peut être utilisée pour cuire des biscuits, des gâteaux, des pizzas rondes (même congelées) et pour préparer un repas complet. Suivez le tableau de cuisson pour obtenir les meilleurs résultats.



CHALEUR PULSÉE

Pour la cuisson simultanée sur plusieurs niveaux (trois maximum) de différents aliments nécessitant la même température de cuisson. Cette fonction peut être utilisée pour cuire différents aliments sans que les odeurs ne soient transmises de l'un à l'autre.



FONCTIONS TRADITIONNELLES

AIR BRASSÉ

Pour cuire tout type de plat sur une seule grille.

TURBO GRILL

Pour griller de gros morceaux de viande (gigots, rôti de bœuf, poulets). Nous vous conseillons d'utiliser une lèchefrite pour recueillir les jus de cuisson : Placez la lèchefrite, contenant 500 ml d'eau, sur n'importe quel niveau sous la grille.

SURGELÉS

La fonction sélectionne automatiquement la température et le mode de cuisson appropriés pour 5 types de plats préparés surgelés différents. Il n'est pas nécessaire de préchauffer le four.

FONCTIONS SPÉCIALES

» PIZZA

Cette fonction vous permet de préparer de délicieuses pizzas maison, en moins de 10 minutes, comme dans un restaurant. Le cycle de cuisson dédié fonctionne à une température supérieure à 300 degrés Celsius, ce qui permet d'obtenir des pizzas moelleuses à l'intérieur, croustillantes sur les bords et parfaitement dorées. En combinant cette fonction avec l'accessoire Pizza Stone WPro et en préchauffant pendant 30 minutes, il est possible de cuire une pizza en 5-8 minutes. (Pour les commandes et les informations, contactez le service après-vente ou www.whirlpool.eu.)

» FRITURE À AIR

Cette fonction vous permet de cuire des frites, des nuggets de poulet et autres en utilisant

moins d'huile, pour un résultat agréablement croustillant. Les éléments chauffants se succèdent pour chauffer correctement la cavité, tandis que le ventilateur fait circuler l'air chaud. Les meilleurs résultats de cuisson ne peuvent être obtenus qu'en utilisant l'accessoire Friture à air (fourni avec certains modèles). Placez les aliments sur l'accessoire Friture à air en une seule couche et suivez les instructions du tableau de cuisson Friture à air pour obtenir les meilleures performances. Évitez d'utiliser plusieurs accessoires pour éviter une cuisson inégale.

» LEVAGE DE LA PÂTE

Pour un levage parfait des pâtes sucrées ou salées. Pour assurer la qualité de levage, n'activez pas la fonction si le four est encore chaud après un cycle de cuisson.

» GARDER AU CHAUD

Pour conserver les aliments cuits chauds et croustillants.

» DÉCONGELER

Pour accélérer la décongélation des aliments. Placez les aliments sur la grille du milieu. Laissez les aliments dans leur emballage pour éviter qu'il ne sèche sur l'extérieur.

» PROG. ÉCO

Pour cuire les rôtis farcis et les filets de viande sur une seule grille. Lorsque ce cycle ÉCO est utilisé, le voyant reste éteint pendant la cuisson. Pour utiliser le cycle ÉCO et ainsi optimiser la consommation d'énergie, la porte du four ne devrait pas être ouverte avant la fin de la cuisson.

» CUISSON GROSSES PIÈCES

La fonction sélectionne automatiquement le meilleur mode de cuisson et la température pour cuire de grosses pièces de viande (de plus de 2,5 kg). Il est conseillé de retourner la viande pendant la cuisson pour obtenir un dorage homogène des deux côtés. Arrosez de temps à autre la viande avec son jus de cuisson pour éviter son dessèchement.



CONVECTION

Pour cuire tout type de plat sur une seule grille.



GRILL

Pour cuire des steaks, des brochettes, et des saucisses, faire gratiner des légumes et griller du pain. Pour la cuisson de la viande, nous vous conseillons d'utiliser une lèchefrite pour recueillir les jus de cuisson : Placez la lèchefrite, contenant 500 ml d'eau, sur n'importe quel niveau sous la grille.



PRÉCHAUFFAGE RAPIDE

Pour préchauffer le four rapidement.



MINUTEUR

Pour garder du temps sans activer de fonction.



NETTOYAGE

- **PYRO**

Pour éliminer les éclaboussures de cuisson en utilisant un cycle à très haute température. Deux cycles de nettoyage automatique sont disponibles : Un cycle complet (Pyro) et un cycle plus court (Pyro Eco). Nous recommandons d'utiliser le cycle complet pour obtenir les meilleures performances de nettoyage.

- **SMART CLEAN**

L'action de la vapeur créée lors de ce cycle de nettoyage à basse température spécial permet d'enlever la saleté et les résidus d'aliments plus facilement. Placez 200 ml d'eau potable au fond de la cavité et lancez la fonction lorsque le four est froid.



FAVORIS

Pour récupérer la liste de 10 fonctions favorites.



RÉGLAGES

Pour ajuster les réglages du four. Lorsque le mode " ÉCO " est actif, la luminosité de l'écran sera réduite pour économiser de l'énergie et la lampe s'éteint après 1 minute. Il sera réactivé automatiquement lorsque l'un quelconque des boutons est enfoncé. Lorsque le mode « DÉMO » est activé, toutes les commandes sont actives et les menus disponibles mais le four ne chauffe pas. Pour désactiver ce mode, accédez à « DÉMO » à partir du menu « RÉGLAGES » et sélectionnez « Off ». En sélectionnant " RÉINITIALISER ", le produit s'éteint et revient ensuite aux paramètres de son premier allumage. Tous les réglages seront effacés.

PREMIÈRE UTILISATION

1. SÉLECTIONNER LA LANGUE

Vous devez régler la langue et l'heure lorsque vous allumez l'appareil pour la première fois : L'afficheur indiquera " English ".

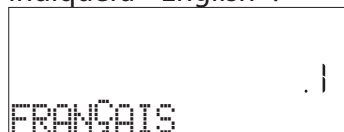

Appuyez sur + ou sur — pour naviguer dans la liste des langues disponibles et sélectionnez celle que vous souhaitez. Appuyez sur ✓ pour confirmer la sélection.

Veillez noter : La langue peut ensuite être changée en sélectionnant « LANGUE » dans le menu « RÉGLAGES », disponible en appuyant sur .

2. RÉGLER LA CONSOMMATION ÉNERGÉTIQUE

Le four est programmé pour consommer un niveau d'énergie électrique compatible avec un réseau domestique supérieur à 3 kW (16) : Si votre résidence utilise un niveau d'énergie plus faible, vous devrez diminuer la valeur (13).

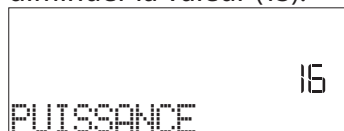

Appuyez sur + ou — pour sélectionner 16 « High » ou 13 « Low » et appuyez sur ✓ pour confirmer.

3. RÉGLER L'HEURE

Après avoir sélectionné la langue, vous devez régler l'heure : Les deux chiffres indiquant l'heure clignotent à l'écran.



Appuyez sur + ou — pour régler l'heure correcte et appuyez sur ✓ : Les deux chiffres indiquant les minutes clignotent à l'écran. Appuyez sur + ou — pour régler les minutes et appuyez sur ✓ pour confirmer.

Veillez noter : Vous pourriez avoir à régler l'heure à la suite d'une panne de courant prolongée. Sélectionnez "HORLOGE" dans le menu "RÉGLAGES", disponible en appuyant sur .

4. CHAUFFER LE FOUR



Un nouveau four peut dégager des odeurs provenant de la fabrication : ceci est parfaitement normal. Avant de cuire des aliments, nous vous conseillons de chauffer le four à vide pour éliminer les odeurs. Enlevez le carton de protection ou le film transparent du four et enlevez les accessoires de l'intérieur. Chauffer le four à 200 °C pour environ une heure, de préférence utilisant une fonction avec circulation d'air (p. ex. « Chaleur pulsée » ou « Convection forcée »).

Veillez noter : Il est conseillé d'aérer la pièce après avoir utilisé l'appareil pour la première fois.

UTILISATION QUOTIDIENNE

1. SÉLECTIONNER UNE FONCTION

Appuyez sur  pour allumer le four : l'écran affichera la dernière fonction principale utilisée ou le menu principal.



Les fonctions peuvent être sélectionnées en appuyant sur l'icône pour une des principales fonctions ou en faisant défiler un menu : Pour sélectionner un élément dans un menu (l'écran affichera le premier élément disponible), appuyez sur  ou  pour sélectionner l'élément souhaité, puis appuyez sur  pour confirmer.

2. RÉGLER UNE FONCTION

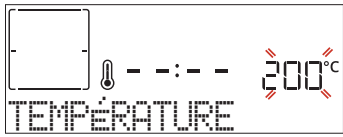

Après avoir sélectionné la fonction désirée, vous pouvez changer les réglages. L'écran affiche en séquence les réglages qui peuvent être changés. En appuyant sur , vous pouvez de nouveau changer les réglages précédents

NIVEAU DE TEMPÉRATURE / GRILL









Lorsque la valeur clignote sur l'écran, appuyez sur  ou  pour la changer, puis appuyez sur  pour confirmer et poursuivre avec les réglages qui suivent (si possible).

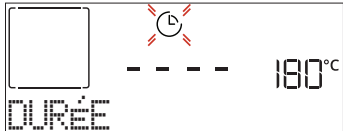



De la même façon, il est possible de régler le niveau du gril : Il existe trois niveaux de puissance prédéfinis pour le gril : 3 (élevé), 2 (moyen), 1 (faible).

Veuillez noter : Une fois que la fonction a été activée, le niveau de la température/du gril peut être modifié en utilisant  ou .

DURÉE





Lorsque l'icône  clignote à l'écran, appuyez sur  ou  pour régler le temps de cuisson dont vous avez besoin, puis appuyez sur  pour confirmer. Vous ne devez pas régler le temps de cuisson si vous voulez gérer la cuisson manuellement (sans minuterie) : Appuyez sur  ou  pour confirmer et lancer la fonction. En sélectionnant ce mode, vous ne pouvez pas programmer un départ différé.





Veuillez noter : Vous pouvez ajuster le temps de cuisson en cours de cuisson en appuyant sur  : appuyez sur  ou  pour le modifier et ensuite appuyez sur  pour confirmer.

DÉPART DIFFÉRÉ

Pour plusieurs fonctions, une fois que vous avez réglé le temps de cuisson, vous pouvez retarder le démarrage de la fonction en programmant l'heure de fin de cuisson. L'écran indique la fin de la cuisson lorsque le voyant  clignote.



Appuyez sur  ou  pour régler l'heure de fin de cuisson souhaitée, puis appuyez sur  pour confirmer et activer la fonction. Placez les aliments dans le four et fermez la porte : La fonction démarre automatique après une période de temps déterminée pour que la cuisson se termine au moment désiré.

Veuillez noter : La programmation d'un délai pour le début de la cuisson désactive la phase de préchauffage : Le four va atteindre la température désirée graduellement, ce qui signifie que les temps de cuisson vont être légèrement plus longs que ceux indiqués dans le tableau de cuisson. Pendant le temps d'attente, vous pouvez appuyer sur  ou  pour modifier l'heure de fin programmée ou appuyer sur  pour modifier d'autres paramètres. En appuyant sur , afin de visualiser l'information, il est possible de passer de l'heure de fin à la durée et inversement.



6TH SENSE

Ces fonctions sélectionnent automatiquement le meilleur mode de cuisson, la température et la durée de cuisson de tous les plats disponibles.

Lorsque cela est requis, indiquez simplement la caractéristique de l'aliment pour obtenir un résultat optimal.







POIDS / HAUTEUR (PLAQUES RONDES)

Pour régler correctement la fonction, suivez les indications sur l'écran, lorsque vous y êtes invité, et appuyez sur  ou  pour régler la valeur souhaitée, puis appuyez sur  pour confirmer.

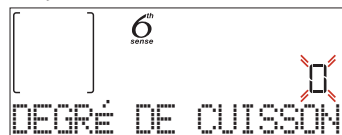
DEGRÉ DE CUISSON / BRUNISSAGE

Dans certaines fonctions 6th Sense, il est possible d'ajuster le niveau de cuisson.





Lorsque cela est demandé, appuyez sur  ou  pour sélectionner le niveau souhaité entre saignant (-1) et bien cuit (+1). Appuyez sur  ou  pour confirmer et lancer la fonction.

De la même façon, lorsque cela est autorisé, dans certaines fonctions 6th Sense, il est possible d'ajuster le niveau de brunissage entre bas (-1) et élevé (+1).

3. DÉMARRER LA FONCTION

À tout moment, si les valeurs par défaut sont celles souhaitées ou une fois que vous appliqué les réglages que vous demandez, appuyez sur  pour activer la fonction.

Pendant la phase de « Départ différé », en appuyant sur  le four vous demandera si vous voulez sauter cette phase, en démarrant immédiatement la fonction.



Remarque : Une fois qu'une fonction a été sélectionnée, l'écran recommandera le niveau le plus adapté pour chacune d'elles. À tout moment, vous pouvez arrêter la fonction qui a été activée en appuyant sur .

Si le four est chaud et que la fonction nécessite une température maximale spécifique, un message apparaîtra sur l'écran. Vous pouvez sélectionner une autre fonction ou attendre un refroidissement complet.

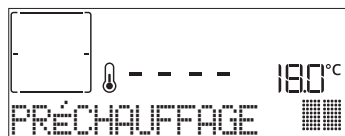

4. PRÉCHAUFFAGE

Certaines fonctions ont une phase de préchauffage : Une fois la fonction lancée, l'écran confirme que la phase de préchauffage est aussi activée.



Une fois que cette phase est terminée, un signal sonore retentira et l'écran indiquera que le four a atteint la température réglée, nécessitant d'« AJOUTER ALIMENTS ». À ce moment, ouvrez la porte, placez les aliments dans le four, refermez la porte et commencez la cuisson en appuyant sur  ou .

Veuillez noter : Placer les aliments dans le four avant la fin du préchauffage peut affecter la qualité de la cuisson. La phase de préchauffage sera interrompue si vous ouvrez la porte durant le processus.

Le temps de cuisson ne comprend pas la phase de préchauffage. Vous pouvez toujours changer la température désirée en utilisant le bouton  ou .

5. RETOURNEMENT OU VÉRIFICATION DES ALIMENTS



Dans certaines fonctions 6th Sense, il est nécessaire de retourner les aliments pendant la cuisson.



Un signal sonore retentira et l'écran affichera l'action à effectuer. Ouvrez la porte, effectuez l'action demandée par l'écran et fermez la porte, puis appuyez sur  pour poursuivre la cuisson.

De la même façon, à 10% du temps avant la fin de la cuisson, le four vous demande de vérifier les aliments.





Un signal sonore retentira et l'écran affichera l'action à effectuer. Vérifiez les aliments, fermez la porte et appuyez sur  ou  pour poursuivre la cuisson.

Veuillez noter : Appuyez sur  pour sauter ces actions. Autrement, si aucune action n'est entreprise après un certain temps, le four poursuivra la cuisson.

6. FIN DE CUISSON

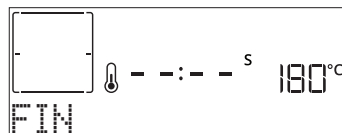
Un signal sonore et l'écran indiquent la fin de la cuisson.





Appuyez sur  pour poursuivre la cuisson en mode manuel (sans minuterie) ou appuyez sur  pour prolonger le temps de cuisson en réglant une nouvelle durée. Dans les deux cas, les paramètres de cuisson seront conservés.

BRUNISSAGE

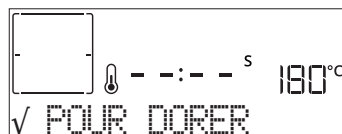
Certaines fonctions du four vous permettent de dorer la surface des aliments en allumant le gril une fois la cuisson terminée.







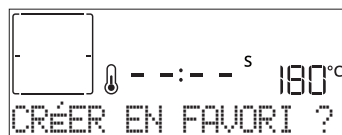

Lorsque l'écran affiche le message pertinent, au besoin, appuyez sur  pour démarrer un cycle de brunissage de cinq minutes. Vous pouvez arrêter la fonction à tout moment en appuyant sur  pour éteindre le four.

. FAVORIS

Une fois la cuisson terminée, l'écran vous demandera d'enregistrer la fonction avec un numéro entre 1 et 10 dans votre liste de fonctions préférées.







Si vous souhaitez enregistrer une fonction et mémoriser les paramètres actuels pour une utilisation ultérieure, appuyez sur  autrement, pour ignorer la demande, appuyez sur .

Après avoir appuyé sur , appuyez sur  ou  pour sélectionner la position du numéro, puis appuyez sur  pour confirmer.

Veuillez noter : Si la mémoire est pleine ou si le numéro choisi a déjà été pris, le four vous demandera de confirmer l'écrasement de la fonction précédente.

Pour accéder aux fonctions que vous avez sauvegardées, appuyez sur  : L'écran indiquera votre liste de fonctions préférées.



Appuyez sur  ou  pour sélectionner la fonction, confirmez en appuyant sur , puis appuyez sur  pour activer.

. NETTOYAGE

• PYRO

Ne touchez pas le four pendant le cycle de nettoyage Pyro.

Éloignez les enfants et les animaux du four pendant et après (le temps que la pièce soit bien aérée) le cycle de nettoyage Pyro.

Retirez tous les accessoires du four - incluant les supports de grille - avant d'activer la fonction. Si le four est installé sous une table de cuisson, assurez-vous que les brûleurs ou les plaques électriques sont éteints pendant le cycle d'auto-nettoyage. Pour de meilleurs résultats, éliminez les résidus les plus tenaces à l'aide d'une éponge humide avant d'utiliser la fonction Pyro. Nous vous conseillons d'utiliser la fonction Nettoyage Pyro seulement si le four est très sale ou s'il dégage de mauvaises odeurs lors de la cuisson.

Appuyez sur  pour afficher « Pyro » sur l'écran.



Appuyez sur $+$ ou $-$ pour sélectionner le cycle désiré, puis appuyez sur \checkmark pour confirmer. Une fois qu'un cycle a été sélectionné, si vous le souhaitez, appuyez sur $+$ ou $-$ pour régler l'heure de fin (départ différé), puis appuyez sur \checkmark pour confirmer.



Nettoyez la porte et enlevez tous les accessoires comme demandé, puis fermez la porte et appuyez sur  : le four commence un cycle d'auto-nettoyage et la porte se verrouille automatiquement : un message d'avertissement et le compte à rebours apparaissent à l'écran, indiquant le progrès du cycle.

Une fois le cycle terminé, la porte reste verrouillée jusqu'à ce que la température à l'intérieur du four atteigne un niveau sécuritaire.

• SMART CLEAN

Appuyez sur  pour afficher « Smart Clean » sur l'écran.



Appuyez sur  pour activer la fonction : l'écran vous invitera à faire toutes les actions nécessaires pour obtenir les meilleurs résultats de nettoyage : Suivez les indications, puis appuyez sur \checkmark une fois que c'est fait. Une fois que vous avez effectué toutes les étapes, si nécessaire, appuyez sur  pour activer le cycle de nettoyage.

Veuillez noter : Nous vous conseillons de ne pas ouvrir la porte du four durant le cycle de nettoyage pour éviter de perdre les vapeurs d'eau, le résultat de nettoyage final pourrait être négativement affecté.

Un message clignotera à l'écran pour indiquer la fin du cycle. Laissez le four refroidir, essuyez et asséchez ensuite les surfaces intérieures avec un linge ou une éponge.

. MINUTEUR

Pour activer cette fonction, appuyez sur l'icône . Appuyez sur $+$ ou $-$ pour régler le temps désiré et appuyez ensuite sur \checkmark pour lancer le minuteur.





Un signal sonore retentit et l'écran s'allumera une fois que la minuterie a terminé le compte à rebours.

Veuillez noter : Le minuteur n'active aucun de cycles de cuisson.

Le minuteur peut également être activé lorsqu'une fonction est en cours.

La minuterie va continuer le compte à rebours sans interférer avec la fonction en question.

Pendant cette phase, il n'est pas possible de voir la minuterie (seule l'icône  sera affichée), qui continuera le compte à rebours en arrière-plan. Pour modifier le minuteur, vous pouvez appuyer sur l'icône  et régler l'heure à l'aide des touches $+$ ou $-$ pour régler l'heure.

Pour annuler le minuteur, appuyez sur l'icône , puis sélectionnez $-$ jusqu'à ce que l'heure affichée soit "--:--". Appuyez sur \checkmark pour confirmer.

. VERROUILLAGE

Pour verrouiller le clavier, appuyez sur  et maintenez-la enfoncée pendant au moins cinq secondes. Répétez pour déverrouiller le clavier.



Remarque : Il est également possible d'activer cette fonction pendant la cuisson. Pour des raisons de sécurité, la fonction peut être éteinte en tout temps en appuyant sur .

REMARQUES

- Ne recouvrez pas l'intérieur du four de papier aluminium.
- Ne déplacez jamais les plats et moules de cuisson en les faisant glisser sur le fond du four sous peine de rayer le revêtement en émail.
- Ne placez pas de poids lourds sur la porte et ne vous y accrochez pas.
- En raison de la température plus élevée du cycle Pizza, le bruit du ventilateur de refroidissement devrait être légèrement plus élevé.

CONSEILS UTILES

COMMENT LIRE LE TABLEAU DE CUISSON

Le tableau indique la meilleure fonction, les accessoires, et le niveau à utiliser pour la cuisson des différents types d'aliments. Les temps de cuisson commencent au moment de l'introduction du plat dans le four et ne tiennent pas compte du préchauffage (s'il est nécessaire). Les températures et temps de cuisson sont approximatifs et dépendent de la quantité d'aliments et du type d'accessoire. Pour commencer, utilisez les valeurs conseillées les plus basses, et si les aliments ne sont pas assez cuits, augmentez-les. Utilisez les accessoires fournis, et de préférence des moules à gâteau en métal foncés et des plats de cuisson. Vous pouvez aussi utiliser des plaques et accessoires en pyrex ou en céramique ; cependant, les temps de cuisson seront sensiblement plus longs.

CUIRE DES ALIMENTS DIFFÉRENTS EN MÊME TEMPS

La fonction « Chaleur pulsée » permet de cuire simultanément plusieurs aliments nécessitant la même température de cuisson (par exemple : poisson et légumes), sur différentes grilles. Enlevez les aliments qui demandent moins de cuisson et laissez dans le four les aliments qui ont besoin de plus de cuisson.

VIANDE

Utilisez tout type de plat à four ou plat en pyrex adapté à la taille du morceau de viande à cuire. Pour les rôtis, il est conseillé d'ajouter du bouillon au fond du plat et d'arroser la viande pendant la cuisson pour la rendre plus savoureuse. Veuillez noter que de la vapeur est produite durant cette opération. Lorsque le rôti est cuit, laissez-le reposer 10-15 minutes au four, ou enveloppez-le de papier aluminium.

Si vous désirez faire griller de la viande, choisissez des morceaux de la même épaisseur pour obtenir une cuisson uniforme. Les morceaux de viande très épais demandent un temps de cuisson plus long.

Pour éviter que la viande ne brûle à l'extérieur, abaissez la grille pour éloigner les aliments du gril. Retournez la viande aux deux tiers de la cuisson. Au moment d'ouvrir la porte, faites attention à la vapeur chaude qui s'échappe.

Nous vous conseillons de placer une lèchefrite avec un demi-litre d'eau directement en dessous de la grille sur laquelle la viande est placée pour recueillir le jus de cuisson. Ajoutez de l'eau si nécessaire.

DESSERTS

Cuisez les pâtisseries sur une seule grille avec la fonction convection naturelle.

Utilisez des moules à gâteau en métal foncé et toujours les placer sur la grille métallique disponible. Pour cuire sur plusieurs grilles, sélectionnez la fonction Chaleur pulsée et décalez la position des moules à gâteaux sur les grilles, afin de favoriser une circulation optimale de l'air chaud.

Pour contrôler si un gâteau est cuit, introduisez un cure-dent en bois au centre du gâteau. Si le cure-dent en ressort sec, cela signifie que le gâteau est cuit.

Si vous utilisez des moules antiadhésifs, ne beurrez pas les bords; le gâteau pourrait ne pas lever de manière homogène sur les bords.

Si le gâteau « retombe » durant la cuisson, sélectionnez une température inférieure la fois suivante. Vous pouvez également réduire la quantité de liquide ou mélanger la pâte plus délicatement.

Pour les desserts avec une garniture moelleuse (comme les gâteaux au fromage ou les tartes aux fruits) utilisez la fonction « Convection forcée ».

Si le fond du gâteau est trop humide, abaissez la grille et saupoudrez le fond avec de la chapelure ou des biscuits émiettés avant d'ajouter la garniture.

LEVAGE DE LA PÂTE

Il est conseillé de couvrir la pâte avec un linge humide avant de la mettre au four. Avec cette fonction, le temps de levage de la pâte diminue d'environ un tiers par rapport aux temps de levage à température ambiante (20-25°C). Le temps de levage pour la pizza est d'environ une heure pour une pâte de 1 kg.

CATÉGORIES D'ALIMENTS		QUANTITÉ	DEGRÉ DE CUISSON	NIVEAU DE BRUNISSAGE	RETOURNEMENT (DU TEMPS DE CUISSON)	NIVEAU ET ACCESSOIRES	
LASAGNES	Lasagnes	0,5 - 3 kg	-	0	-	2	
VIANDE	Bœuf	Rôti	0,6 - 2 kg	0	0	3	
		Burger	1,5 - 3 cm	0	-	3/5	5 4
	Porc	Rôti	0,6 - 2,5 kg	-	0	-	3
		Saucisses et Würstel	1,5 - 4 cm	-	-	2/3	5 4
	Poulet	Rôti	0,6 - 3 kg	-	0	-	2
	Volaille	Filet & poitrine	1 - 5 cm	-	-	2/3	5 4
Kebab		une grille	-	-	1/2	5 4	
POISSON	Filets	0,5 - 3 (cm)	-	-	-	3 2	
	Filets [congelés]	0,5 - 3 (cm)	-	-	-	3 2	
LÉGUMES	Légumes rôtis	Pommes de terre rôties	0,5 - 1,5 kg	-	0	-	3
		Légumes farcis	0,1 - 0,5 kg chacun	-	-	-	3
		Légumes rôtis	0,5 - 1,5 kg	-	0	-	3
	Légumes gratinés	Gratin de pommes de terre	un lèche-frite	-	-	-	3
		Gratin de tomates	un lèche-frite	-	-	-	3
		Gratin de poivrons	un lèche-frite	-	-	-	3
		Gratin de brocolis	un lèche-frite	-	-	-	3
		Gratin de chou-fleur	un lèche-frite	-	-	-	3
		Légumes en Gratin	un lèche-frite	-	-	-	3
BOULANGERIE SALÉE	Gâteau salé		0,8 - 1,2 kg	-	0	-	2
	Pain	Petits pains	60 - 150 g chacun	-	-	-	3
		Pain de mie	0,4 - 0,6 kg chacun	-	-	-	2
		Gros pain	0,7 - 2,0 kg	-	-	-	2
		Baguettes	200 - 300 g chacun	-	-	-	3
	Pizza	Pizza ronde	Ronde	-	-	-	2
		Pizza épaisse	Lèche-frite	-	-	-	2
		Pizza [surgelée]	1 couche*	-	-	-	2
			2 couches*	-	-	-	4 1
			3 couches*	-	-	-	5 3 1
4 couches*	-		-	-	5 4 2 1		

* quantité suggérée

ACCESSOIRES				
	Grille métallique	Plaque de four / Plaque à gâteaux / Plaque à pizza ronde sur plateau métallique	Lèche-frite / plaque de cuisson	Lèche-frite contenant 500 ml d'eau

TABLEAU DE CUISSON

CATÉGORIES D'ALIMENTS		QUANTITÉ	DEGRÉ DE CUISSON	NIVEAU DE BRUNISSAGE	RETOURNEMENT (DU TEMPS DE CUISSON)	NIVEAU ET ACCESSOIRES
PÂTISSERIE	Génoise	0,5 - 1,2 kg	-	-	-	2
	Biscuits	0,2 - 0,6 kg	-	-	-	3
	Pâte à choux	un plateau *	-	-	-	3
	Tarte	0,4 - 1,6 kg	-	-	-	3
	Strudel	0,4 - 1,6 kg	-	-	-	3
	Tarte aux fruits	0,5 - 2 kg	-	-	-	2

* quantité suggérée

ACCESSOIRES					
	Grille métallique	Plaque de four / Plaque à gâteaux / Plaque à pizza ronde sur plateau métallique	Lèche-frite / plaque de cuisson	Lèche-frite contenant 500 ml d'eau	



TABLE DE CUISSON FRITURE À AIR

	RECETTE	FONCTION	QUANTITÉ SUGGÉRÉE	PRÉCHAUFFAGE	TEMPÉRATURE (°C)	DURÉE (MIN.)	GRILLE ET ACCESSOIRES
ALIMENTS CONGELÉS	Frites surgelées		650 - 850 g	Oui	200	25 - 30	4 2
	Nuggets de poulet surgelés		500 g	Oui	200	15 - 20	4 2
	Bâtonnets de poisson		500 g	Oui	220	15 - 20	4 2
	Onion Rings		500 g	Oui	200	15 - 20	4 2
LÉGUMES	Courgettes fraîches panées		400 g	Oui	200	15 - 20	4 2
	Frites maison		300 - 800 g	Oui	200	20 - 40	4 2
	Légumes mélangés		300 - 800 g	Oui	200	20 - 30	4 2
VIANDES ET POISSONS	Poitrines de poulet		1 - 4 cm	Oui	200	20 - 40	4 2
	Ailes de poulet		200 - 1500 g	Oui	220	30 - 50	4 2
	Escalope panée		1 - 4 cm	Oui	220	20 - 50	4 2
	Filet de poisson		1 - 4 cm	Oui	220	15 - 25	4 2

Pour la cuisson d'aliments frais ou faits maison, répandez une fine couche d'huile sur la surface de l'aliment. Afin de garantir des résultats de cuisson uniformes, mélangez les aliments à la moitié du temps de cuisson recommandé.

FONCTIONS			
	Friture à air		
ACCESSOIRES			
	Accessoire Friture à air	Plaque de cuisson ou moule à gâteau sur la grille métallique	Lèche-frite / plaque de cuisson, ou Plat à four sur grille

TABLEAU DE CUISSON

RECETTE	FONCTION	PRÉCHAUFFAGE	TEMPÉRATURE (°C)	DURÉE (MIN.)	GRILLE ET ACCESSOIRES
Gâteaux à pâte levée / Génoise		Oui	170	30 - 50	
		Oui	160	30 - 50	
		Oui	160	30 - 50	
Gâteaux fourrés (gâteau au fromage, strudel, tarte aux pommes)		Oui	160 - 200	30 - 85	
		Oui	160 - 200	30 - 90	
Biscuits		Oui	150	20 - 40	
		Oui	140	30 - 50	
		Oui	140	30 - 50	
		Oui	135	40 - 60	
Petits gâteaux / Muffins		Oui	170	20 - 40	
		Oui	150	30 - 50	
		Oui	150	30 - 50	
		Oui	150	40 - 60	
Chouquettes		Oui	180 - 200	30 - 40	
		Oui	180 - 190	35 - 45	
		Oui	180 - 190	35 - 45 *	
Meringues		Oui	90	110 - 150	
		Oui	90	130 - 150	
		Oui	90	140 - 160 *	
Pizza / Pain / fougasse		Oui	190 - 250	15 - 50	
		Oui	190 - 230	20 - 50	
Pizza (Mince, épaisse, focaccia)		Oui	310	7 - 12	
		Oui	220 - 240	25 - 50 *	
Pizza surgelée		Oui	250	10 - 15	
		Oui	250	10 - 20	
		Oui	220 - 240	15 - 30	
Tourtes (Tourtes aux légumes, quiches)		Oui	180 - 190	45 - 55	
		Oui	180 - 190	45 - 60	
		Oui	180 - 190	45 - 70 *	

FONCTIONS								ECO	
	Convection naturelle	Chaleur pulsée	Chaleur tournante	Gril	Turbo grill	Maxi Cooking	Cook 4	Prog. Éco	Pizza
ACCESSOIRES									
	Grille métallique	Plaque de cuisson ou moule à gâteau sur la grille métallique	Lèchefrite / plaque de cuisson ou plat de cuisson sur la grille métallique	Lèchefrite / plaque de cuisson	Lèchefrite / plaque de cuisson	Lèchefrite / plaque de cuisson	Lèchefrite contenant 500 ml d'eau		

RECETTE	FONCTION	PRÉCHAUFFAGE	TEMPÉRATURE (°C)	DURÉE (MIN.)	GRILLE ET ACCESSOIRES
Vol-au-vent / Feuilletés		Oui	190 - 200	20 - 30	
		Oui	180 - 190	20 - 40	
		Oui	180 - 190	20 - 40 *	
Lasagnes / Flans / Pâtes au four / Cannelloni		Oui	190 - 200	45 - 65	
Agneau / Veau / Bœuf / Porc 1 kg		Oui	190 - 200	80 - 110	
Rôti de porc avec grattons 2 kg		-	170	110 - 150	
Poulet / Lapin / Canard 1 kg		Oui	200 - 230	50 - 100	
Dinde /Oie 3 kg		Oui	190 - 200	80 - 130	
Poisson au four/en papillote (filet, entier)		Oui	180 - 200	40 - 60	
Légumes farcis (tomates, courgettes, aubergines)		Oui	180 - 200	50 - 60	
Rôtie		-	3 (Élevée)	3 - 6	
Filets de poisson / Steaks		-	2 (Moy)	20 - 30 **	
Saucisses / kebab / côtes levées / hamburgers		-	2 - 3 (Moy – Haute)	15 - 30 **	
Poulet rôti 1-1,3 kg		-	2 (Moy)	55 - 70 ***	
Gigot d'agneau / Jarrets		-	2 (Moy)	60 - 90 ***	
Pommes de terre rôties		-	2 (Moy)	35 - 55 ***	
Légumes gratinés		-	3 (Élevée)	10 - 25	
Biscuits		Oui	135	50 - 70	
Tartes		Oui	170	50 - 70	
Pizza ronde		Oui	210	40 - 60	
Repas complet : Tarte aux fruits (niveau 5) / lasagnes (niveau 3) / viande (niveau 1)		Oui	190	40 - 120 *	
Repas complet : Tarte aux fruits (niveau 5) / légumes rôtis (niveau 4) / lasagnes (niveau 2)/ découpes de viandes (niveau 1)		Oui	190	40 - 120 *	
Lasagnes & Viandes		Oui	200	50 - 100 *	
Viandes & pommes de terre		Oui	200	45 - 100 *	
Poisson & légumes		Oui	180	30 - 50 *	
Rôtis farcis	ECO	-	200	80 - 120 *	
Coupes de viande (lapin, poulet, agneau)	ECO	-	200	50 - 100 *	

* Durée approximative : les plats peuvent être retirés du four en tout temps, selon vos préférences personnelles.

** Tourner les aliments à mi-cuisson.

*** Au besoin, retournez les aliments aux deux tiers de la cuisson.

FONCTIONS								ECO		
ACCESSOIRES										

COMMENT LIRE LE TABLEAU DE CUISSON

Le tableau indique la meilleure fonction, les accessoires, et le niveau à utiliser pour la cuisson des différents types d'aliments. Les temps de cuisson commencent au moment de l'introduction du plat dans le four et ne tiennent pas compte du préchauffage (s'il est nécessaire).

Les températures et temps de cuisson sont approximatifs et dépendent de la quantité d'aliments et du type d'accessoire.

Pour commencer, utilisez les valeurs conseillées les plus basses, et si les aliments ne sont pas assez cuits, augmentez-les.

Utilisez les accessoires fournis, et de préférence des moules à gâteau et des plats de cuisson en métal foncé. Vous pouvez aussi utiliser des plaques et accessoires en pyrex ou en céramique ; cependant, les temps de cuisson seront sensiblement plus longs.

NETTOYAGE ET ENTRETIEN

Assurez-vous que le four a refroidi avant d'effectuer tout entretien ou nettoyage.

N'utilisez pas de nettoyeurs vapeur.

N'utilisez pas de laine d'acier, de tampons à récurer abrasifs, ou des détergents abrasifs ou corrosifs, ils pourraient endommager les surfaces de l'appareil

Portez des gants de protection.

L'appareil doit être débranché de l'alimentation principale avant d'effectuer des travaux d'entretien.

SURFACES EXTÉRIEURES

- Nettoyez les surfaces à l'aide d'un chiffon en microfibre humide. Si elles sont très sales, ajoutez quelques gouttes de détergent à pH neutre. Essayez avec un chiffon sec.

- N'utilisez pas de détergents corrosifs ou abrasifs. Si l'un de ces produits entre en contact par inadvertance avec les surfaces de l'appareil, nettoyez-le immédiatement avec un chiffon en microfibre humide.

SURFACES INTÉRIEURES

- Après chaque utilisation, laissez le four refroidir et nettoyez-le, de préférence lorsqu'il est encore tiède, pour enlever les dépôts ou taches laissés par les résidus de nourriture. Pour enlever la condensation qui se serait formée lors de la cuisson d'aliments avec une forte teneur en eau, laissez le four refroidir complètement et essuyez-le avec un chiffon ou une éponge.

- Activez la fonction « Smart Clean » pour un nettoyage optimal des surfaces internes. (Uniquement sur certains modèles).

- Nettoyez le verre de la porte avec un détergent liquide approprié.

- La porte du four peut être enlevée pour faciliter le nettoyage.

ACCESSOIRES

Immergez les accessoires dans une solution liquide de lavage après l'utilisation, en les manipulant avec des maniques s'ils sont encore chauds. Les résidus alimentaires peuvent être enlevés en utilisant une brosse ou une éponge.

Ne pas nettoyer la sonde alimentaire et la sonde à viande (le cas échéant) au lave-vaisselle.

L'accessoire Air Fry (le cas échéant) peut être nettoyé au lave-vaisselle.

ENLEVER ET RÉINSTALLER LA PORTE

1. Pour enlever la porte, ouvrez-la complètement et abaissez les loquets jusqu'à qu'ils soient déverrouillés.

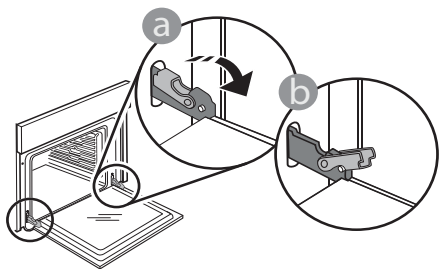

2. Fermez le plus possible la porte. Tenez la porte fermement avec les deux mains, ne la tenez pas par la poignée. Enlevez simplement la porte en continuant de la fermer tout en la tirant vers le haut en même temps jusqu'à ce qu'elle soit libérée de son logement. Placez la porte sur un côté, en l'appuyant sur une surface douce.

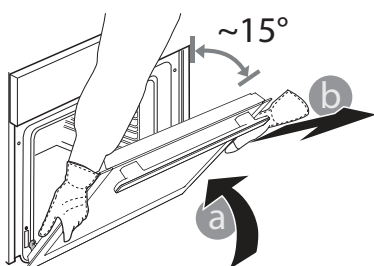

3. Réinstallez la porte en la plaçant devant le four pour aligner les crochets des charnières avec leurs appuis, et insérez la partie supérieure sur son appui.

4. Abaissez la porte pour ensuite l'ouvrir complètement.

Abaissez les loquets dans leur position originale : Assurez-vous de les abaisser complètement.

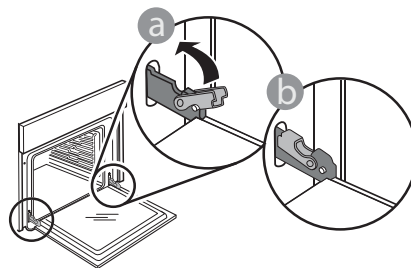

Appliquez une légère pression pour vous assurer que les loquets sont bien placés.

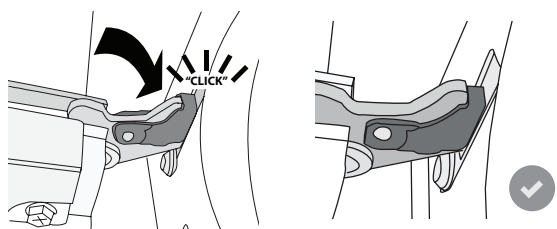

5. Essayez de fermer la porte et assurez-vous qu'elle est alignée avec le panneau de commande. Sinon, répétez les étapes précédentes : La porte pourrait s'endommager si elle ne fonctionne pas correctement.

REMPACEMENT DE L'AMPOULE

Pour le remplacement de l'ampoule, contactez le service après-vente.

DÉPANNAGE

Problème	Cause possible	Solution
Le four ne fonctionne pas.	Coupure de courant. Débranchez de l'alimentation principale.	Assurez-vous qu'il n'y a pas de panne de courant et que le four est bien branché. Éteignez puis rallumez le four pour voir si le problème persiste.
L'écran affiche la lettre « F » suivi d'un numéro.	Problème de logiciel.	Contactez le Centre d'Appel et indiquez le numéro qui suit la lettre « F ».
Une fonction de 6th Sense cuisson se termine sans afficher de décompte. La cuisson se termine avant la fin du décompte.	Quantité d'aliments différente de la gamme recommandée. Porte ouverte pendant la cuisson.	Ouvrez la porte et vérifiez la cuisson désirée des aliments. Si nécessaire, complétez la cuisson en sélectionnant une fonction traditionnelle.
Le four ne chauffe pas.	Lorsque le mode « DÉMO » est activé, toutes les commandes sont actives et les menus disponibles mais le four ne chauffe pas. Mode DÉMO apparaît sur l'écran toutes les 60 secondes.	Accédez au mode « MODE DÉMO » à partir des « RÉGLAGES » et sélectionnez « Off ».
L'ampoule s'éteint.	Le mode « ÉCO » s'active.	Accédez au mode « ÉCO » à partir des « RÉGLAGES » et sélectionnez « Off ».
La porte ne ferme pas correctement.	Les loquets de sécurité ne sont pas à leur place.	Assurez-vous que les loquets de sécurité sont bien placés, selon les directives pour l'assemblage et le démontage de la porte dans la section « Entretien ».
L'alimentation est coupée.	Niveau de puissance erroné.	Vérifiez sur votre réseau domestique a au moins une valeur de plus de 3 kW. Dans le cas contraire, diminuez la puissance à 13 Ampères. Accédez à « PUISSANCE » à partir de « RÉGLAGES » et sélectionnez « FAIBLE ».
Le cycle de cuisson avec sonde s'est terminé sans cause évidente ou l'erreur F3E3 est imprimée sur l'écran.	La sonde alimentaire n'est pas correctement connectée.	Vérifier la connexion de la sonde alimentaire.



* Disponible sur certains modèles uniquement

Vous trouverez les politiques, la documentation standard et des informations supplémentaires sur le produit :

- En utilisant le QR code sur votre produit
- En visitant notre site Internet docs.whirlpool.eu
- Vous pouvez également **contacter notre service après-vente** (voir numéro de téléphone dans le livret de garantie). Lorsque vous contactez notre Service après-vente, veuillez indiquer les codes figurant sur la plaque signalétique de l'appareil.

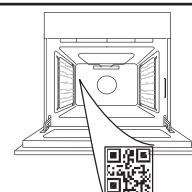

Whirlpool



400020004926

**DANK U WEL VOOR UW AANKOOP VAN EEN WHIRLPOOL PRODUCT**

Voor verdere assistentie kunt u het apparaat registreren op www.whirlpool.eu/register

SCAN DE QR-CODE OP UW APPARAAT VOOR MEER INFORMATIE

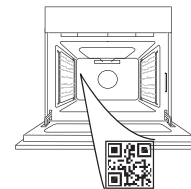

Lees de instructies aandachtig door voordat u het apparaat gebruikt.

PRODUCTBESCHRIJVING

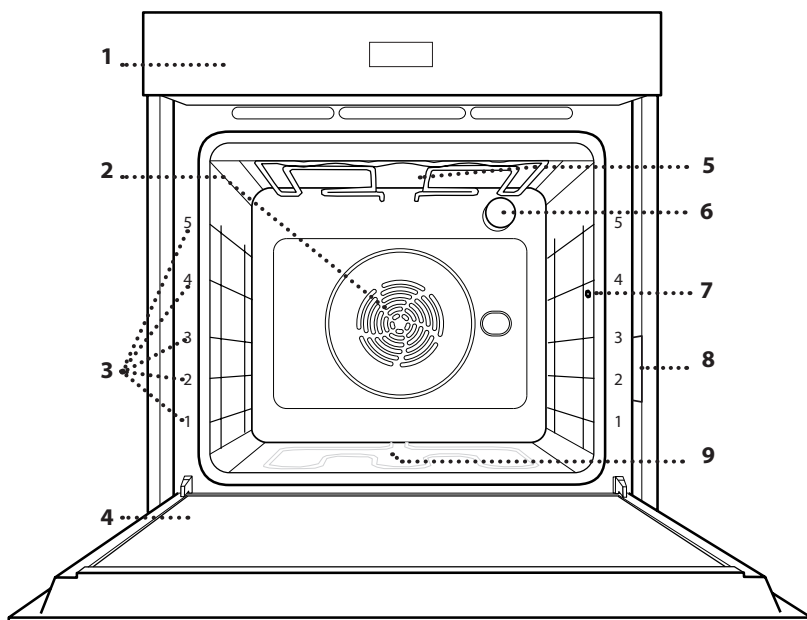

1. Bedieningspaneel
2. Ventilator en circulair verwarmingselement (niet zichtbaar)
3. Roostergeleiders (het niveau staat aangegeven op de voorkant van de oven)
4. Deur
5. Bovenste verwarmingselement/grill
6. Lamp
7. Punt voor inbrengen van gaarthermometer
8. Identificatieplaatje (niet verwijderen)
9. Onderste verwarmingselement (niet zichtbaar)

BEDIENINGSPANEEL

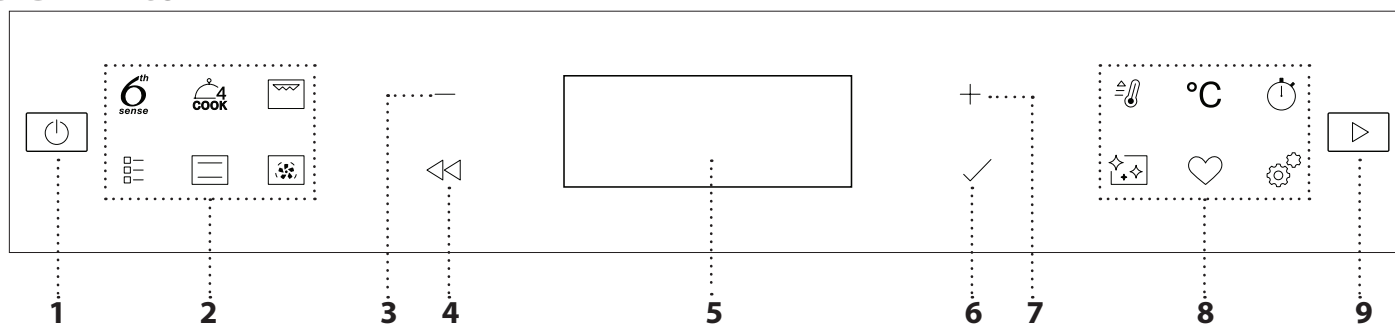

1. AAN / UIT

Om de oven aan en uit te zetten en om een actieve functie te stoppen.

2. DIRECTE TOEGANG TOT FUNCTIES

Om snelle toegang te krijgen tot de functies en het menu.

3. NAVIGATIETOETS MIN

Om door een menu te scrollen en de instellingen of waarden van een functie te verlagen.

4. TERUG

Om terug te gaan naar het vorige menu. Dient om tijdens de bereiding de instellingen te veranderen.

5. DISPLAY

6. BEVESTIG

Om een geselecteerde functie of een ingestelde waarde te bevestigen.

7. NAVIGATIETOETS PLUS

Om door een menu te scrollen en de instellingen of waarden van een functie te verhogen.

8. DIRECTE TOEGANG TOT OPTIES / FUNCTIES

Om snelle toegang te krijgen tot de functies, duur, instellingen en favorieten.

9. START

Voor het starten van een functie met behulp van de gespecificeerde of standaard instellingen.

ACCESSOIRES

ROOSTER

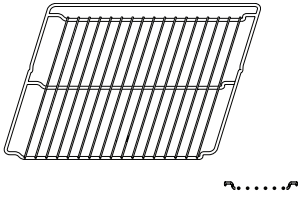

Om voedsel te bereiden of als draagrooster voor pannen, cakevormen en ander ovenvast kookgerei.

LEKBAKJE

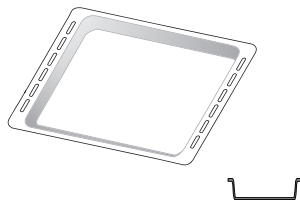

Voor gebruik als ovenschaal voor de bereiding van vlees, vis, groenten, focaccia, enz. of om het bakvocht op te vangen wanneer geplaatst onder het rooster.

BAKPLAAT *

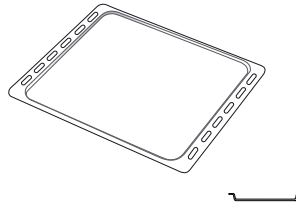

Kan gebruikt worden voor het bereiden van brood of gebak, maar ook voor gegrild vlees, vis in folie, etc.

SCHUIFRAILS *

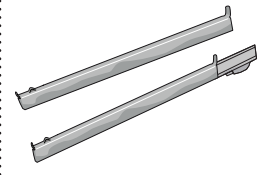

Om het plaatsen of verwijderen van accessoires te vergemakkelijken.

AIR FRY-LADE *

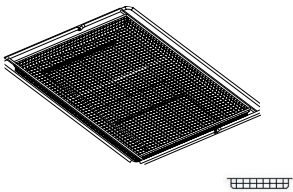

Te gebruiken bij het bereiden van voedsel met de Air Fry-functie, met een bakplaat op een lager niveau om eventuele kruimels en druppels op te vangen. Hij kan in de vaatwasser gereinigd worden.

Het aantal en type accessoires is afhankelijk van het model dat u gekocht hebt.

Andere accessoires kunnen apart worden aangeschaft; neem voor bestellingen en informatie contact op met de Klantenservice.

*Alleen verkrijgbaar voor bepaalde modellen

HET ROOSTER EN ANDERE ACCESSOIRES PLAATSEN

Schuif het rooster horizontaal over de geleiders en zorg ervoor dat de zijde met de geheven rand naar boven gericht is.

Andere accessoires, zoals de opvangbak en de bakplaat, worden op dezelfde wijze als het rooster horizontaal in de oven geschoven.

DE GELEIDERS VAN HET ROOSTER VERWIJDEREN EN TERUGPLAATSEN

• Om de roostergeleiders te verwijderen tilt u ze op en daarna trekt u het onderste delen uit de zittingen: de roostergeleiders kunnen nu verwijderd worden.

• Om de roostergeleiders weer te plaatsen, moet men ze eerst achteraan in hun bovenste zitting steken. Houd ze rechtop, schuif ze in de ovenruimte en laat ze dan in de juiste positie in de onderste zitting zakken.

DE SCHUIFRAILS AANBRENGEN

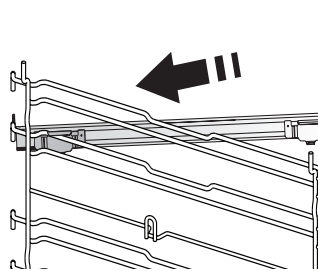

beneden op zijn plaats.

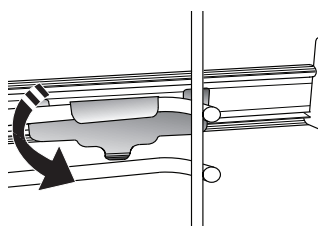

Verwijder de roostergeleiders uit de oven en verwijder het beschermende plastic van de schuifrails.

Om de schuifrails aan te brengen, bevestigt u de bovenste klem van de rail aan de roostergeleider en schuift deze zo ver mogelijk door. Duw de andere klem naar

Om de geleider vast te zetten de onderkant van de klem stevig tegen de roostergeleider drukken. Zorg ervoor dat de rails vrij kunnen bewegen. Herhaal deze stappen bij de andere roostergeleider op hetzelfde niveau.

Let op: De schuifrails kunnen op elk niveau worden gemonteerd.

FUNCTIES



6TH SENSE

Deze zorgen voor het volautomatisch bereiden van alle soorten voedsel (Lasagne, Vlees, Vis, Groenten, Taart & gebak, Hartige taarten, Brood, Pizza). Om deze functie optimaal te benutten volgt u de aanwijzingen in de betreffende bereidingstabel.



COOK 4

Voor het gelijktijdig bereiden van verschillende gerechten op vier verschillende steunhoogtes die dezelfde bereidingstemperatuur hebben. Deze functie kan gebruikt worden om koekjes, gebak, ronde pizza's (ook bevroren) te bakken en een volledige maaltijd te bereiden. Raadpleeg de bereidingstabel om de beste resultaten te bereiken.



TURBOHETELUCHT

Om verschillende soorten voedsel te bereiden met dezelfde bereidingstemperatuur op verschillende niveaus (maximaal drie) tegelijk. Met deze functie worden er geen geuren van het ene naar het andere gerecht overgebracht.



TRADITIONELE FUNCTIES

• HETE LUCHT

Voor het bereiden van gerechten op één steunhoogte.

• TURBO GRILL

Voor het grillen van grote stukken vlees (lamsbouten, rosbief, hele kip). Wordt geadviseerd de opvangbak te gebruiken om het braadvet op te vangen: Plaats de pan op één van de niveaus onder de rooster en voeg 500 ml drinkwater toe.

• BAK BEVROREN

Bij deze functie worden automatisch de beste temperatuur en bereidingsmodus geselecteerd voor vijf verschillende categorieën kant-en-klare diepvriesproducten. De oven hoeft niet te worden voorverwarmd.

• SPECIALE FUNCTIES

» PIZZA

Met deze functie kunt u heerlijke zelfgemaakte pizza's bakken, in minder dan 10 minuten zoals in een restaurant.

De bereidingscyclus werkt bij temperaturen boven 300 graden Celsius en zorgt voor pizza's die zacht van binnen zijn, knapperig aan de randen en perfect gelijkmatig bruin worden. Als u deze functie combineert met het accessoire Pizza Stone WPro en 30 minuten voorverwarmt, kunt u een pizza bakken in 5-8 minuten. (Neem voor bestellingen en informatie contact op met de klantenservice of www.whirlpool.eu.)

» AIR FRY

Met deze functie kunt u frietjes en kipnuggets bakken zonder olie toe te

voegen, met een aangenaam krokant resultaat. Verwarmingselementen draaien om de ovenruimte goed te verwarmen, terwijl de ventilator hete lucht circuleert. De beste bakresultaten kunnen alleen worden bereikt door een air fry-plaat te gebruiken (meegeleverd met sommige modellen). Leg het voedsel in een enkele laag op de air fry-plaat en volg de aanwijzingen in de air fry-bereidingstabel voor de beste prestaties. Gebruik niet meer dan één bakplaat om ongelijkmatig koken te voorkomen.

» RIJZEN

Voor het optimaal laten rijzen van zoet of hartig deeg. Om de kwaliteit van het rijzen niet in gevaar te brengen, de functie niet inschakelen als de oven nog heet is na een bereidingscyclus.

» WARMHOUDEN

Om net gekookt voedsel warm en knapperig te houden.

» ONTDOOIEN

Voor het versnellen van het ontdooien van voedsel. Plaats het voedsel op de middelste plaathoogte. Laat het voedsel in de verpakking zitten zodat het niet uitdroogt.

» ECO-PROGRAMMA

Gevulde braadstukken en stukken vlees op één steunhoogte bereiden. Tijdens het gebruik van deze ECO-functie blijft de verlichting tijdens de bereiding uit. Om de ECO-cyclus te gebruiken en daardoor een optimaler stroomverbruik te krijgen, mag de oven niet eerder worden geopend dan dat het voedsel volledig bereid is.

» MAXI BEREIDING

De functie selecteert automatisch de beste bereidingswijze en -temperatuur voor de bereiding van grote stukken vlees (meer dan 2,5 kg). Aanbevolen wordt om het vlees tijdens de bereiding om te keren om gelijkmatig bruinen aan beide kanten te verkrijgen. Het verdient de voorkeur het vlees zo nu en dan vochtig te maken om het niet te laten uitdrogen.



CONVENTIONEEL

Voor het bereiden van gerechten op één steunhoogte.



GRILL

Voor het grillen van karbonades, spiesen en worstjes, gratineren van groenten of om brood te roosteren. Voor het grillen van vlees wordt geadviseerd de opvangbak te gebruiken om het braadvet op te vangen: Plaats de bak op één van de niveaus onder het rooster en voeg 500 ml drinkwater toe.



SNEL VOORVERW.

Om de oven snel voor te verwarmen.



KOOKWEKKER

Om de tijd bij te houden zonder een functie in te schakelen.



REINIGEN

• PYROLYSE

Om bakspatten te verwijderen met een cyclus op zeer hoge temperatuur. U kunt kiezen tussen twee zelfreinigende cycli: een volledige cyclus (Pyrolyse) en een kortere cyclus (Pyrolyse Eco). We raden aan de volledige cyclus te gebruiken voor de beste reinigingsprestaties.

• SMART CLEAN

Door de werking van de stoom die tijdens deze speciale reinigingscyclus op lage temperatuur vrijkomt, kunnen vuil en voedselresten gemakkelijk worden verwijderd. Giet 200 ml drinkwater op de bodem van de oven en schakel de functie alleen in wanneer de oven koud is.



FAVORIETEN

Om de lijst van de 10 favoriete functies op te vragen.



INSTELLINGEN

Om de instellingen van het apparaat te regelen. Wanneer de modus "ECO" actief is, zal het display minder helder zijn om energie te besparen en zal de lamp na 1 minuut uitgaan. De display wordt automatisch terug ingeschakeld wanneer op een van de knoppen gedrukt wordt. Wanneer "DEMO" op "Aan" staat, zijn alle bedieningen actief en de menu's zijn beschikbaar, maar de oven wordt niet verwarmd. Om deze modus uit te schakelen, open "DEMO" op het menu van de "INSTELLINGEN" en selecteer "Uit". Als "FABRIEKSRESET" wordt geselecteerd, wordt het product uitgeschakeld en gaat vervolgens terug naar de eerste inschakeling. Alle instellingen worden gewist.

EERSTE GEBRUIK

1. DE TAAL SELECTEREN

Stel de taal en tijd in wanneer u het apparaat voor de eerste keer aan zet: "English" verschijnt op het display.



Druk op + of - om te bladeren door de lijst met beschikbare talen en kies de gewenste taal. Druk op ✓ om de selectie te bevestigen.

Let op: De taal kunt u later veranderen door "TAAL" te kiezen in het menu "INSTELLINGEN", dat geactiveerd wordt als u op  drukt

2. HET STROOMVERBRUIK INSTELLEN

De oven is geprogrammeerd voor het verbruik van een niveau van elektrische stroom dat compatibel is met een thuisnetwerk dat een kwalificatie van meer dan 3 kW (16) heeft: Als uw huishouden een lager energieverbruik gebruikt, moet u deze waarde (13) verlagen.



Druk op + of - om 16 "Hoog" of 13 "Laag" te selecteren en druk op ✓ om te bevestigen.

3. DE TIJD REGELEN

Na selectie van de taal moet ook de huidige tijd geregeld worden: Op het display knipperen de twee cijfers die het uur aangeven.

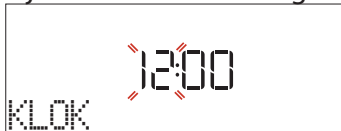

Druk op + of - om het juiste uur in te stellen en druk op ✓ : Op het display knipperen de twee cijfers die de minuten aangeven. Druk op + of - om de minuten in te stellen en druk op ✓ om te bevestigen.

Let op: wanneer de stroom voor langere tijd uitvalt moet u de tijd mogelijk opnieuw instellen. Selecteer "KLOK" in het menu "INSTELLINGEN", dat geactiveerd wordt als u op  drukt

4. DE OVEN VERWARMEN

Een nieuwe oven kan geuren afgeven die tijdens het productieproces zijn achtergebleven: Dit is volkomen normaal.



Voordat u begint met het bereiden van voedsel, raden we daarom aan om de lege oven te verwarmen, om alle mogelijke geuren te verwijderen. Verwijder alle beschermende karton of transparante film uit de oven en verwijder eventuele accessoires aan de binnenkant. Verwarm de oven tot 200 °C gedurende ongeveer één uur, ideaal met behulp van een functie met luchtcirculatie (bijvoorbeeld "Turbohetelucht" of "Convectiebakken").

Let op: Het is raadzaam om de ruimte na het eerste gebruik van het apparaat te luchten.

DAGELIJKS GEBRUIK

1. SELECTEREN VAN EEN FUNCTIE

Druk op  om de oven in te schakelen.: het display toont de laatst gebruikte hoofdfunctie of het hoofdmenu.



De functies kunnen geselecteerd worden als u op het pictogram van een van de hoofdfuncties drukt of door een menu scrolt: Om een trefwoord te selecteren in een menu (op het display staat het eerst beschikbare trefwoord) drukt u op  of  om de gewenste te selecteren, druk vervolgens op  om te bevestigen..

2. DE FUNCTIE INSTELLEN

Nadat u de gewenste functie hebt geselecteerd kunt u de instellingen wijzigen. Het display toont achtereenvolgens de instellingen die gewijzigd kunnen worden. Door te drukken op  kunt u de vorige instelling opnieuw wijzigen

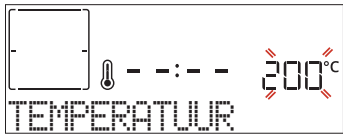
TEMPERATUUR / GRILLNIVEAU







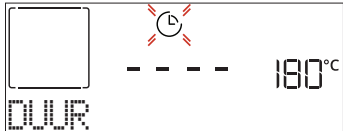

Wanneer er een waarde knippert op het display, druk dan op  of  om het te veranderen, druk daarna op  om te bevestigen en ga verder met het wijzigen van de instellingen die volgen (indien mogelijk).

Op dezelfde wijze stelt u het grillniveau in: Er zijn drie vermogensniveaus voor grillen vastgelegd: 3 (hoog), 2 (medium), 1 (laag).

Let op: Als de functie is geactiveerd, kunt u de temperatuur/het grillniveau wijzigen met  of .

DUUR





Wanneer het symbool  knippert op het display, druk dan op  of  om de gewenste bereidingstijd in te stellen en druk op  om te bevestigen. Als u de bereiding handmatig wilt beheren (zonder timer), hoeft u geen bereidingstijd in te stellen: Druk op  of  om te bevestigen en de functie te starten. Als u deze modus selecteert, kunt u het uitstel van de start niet instellen.





Let op: U kunt de bereidingstijd die al tijdens de bereiding is ingesteld, door op  te drukken: druk op  of  om te wijzigen en druk vervolgens op  om te bevestigen.

EINDTIJD (UITSTEL VAN START)

Bij veel functies kunt u, nadat u een bereidingstijd hebt ingesteld het starten van de functie uitstellen door het programmeren van de eindtijd. Op het display wordt de eindtijd weergegeven terwijl het  pictogram knippert.



Druk op  of  om de gewenste eindtijd van de bereiding in te stellen en druk dan op  om de functie te starten. Zet het voedsel in de oven en sluit de deur: De functie start automatisch na een tijdsperiode die berekend is om de bereiding te laten eindigen op het uur dat u gekozen hebt.

Let op: Wanneer er een uitgestelde bereidingsstarttijd wordt geprogrammeerd wordt de voorverwarmingsfase van de oven uitgeschakeld: De oven zal de gewenste temperatuur geleidelijk bereiken, wat betekent dat de bereidingstijden iets langer zijn dan in de bereidingstabel staat vermeld. Tijdens de wachttijd kunt u op  of  drukken om de geprogrammeerde eindtijd te wijzigen of op  om andere instellingen te wijzigen. Als u op  drukt om informatie weer te geven, kunt u overschakelen van eindtijd naar duur en terug.



. 6TH SENSE

Deze functies selecteren automatisch de beste bereidingswijze, temperatuur en duur om alle beschikbare gerechten te koken, roosteren of bakken.

Geef enkel de kenmerken van het voedsel wanneer dit gevraagd wordt om een optimaal resultaat te verkrijgen.

GEWICHT/HOOGTE (LAGEN RONDE BAKSCHAAL)





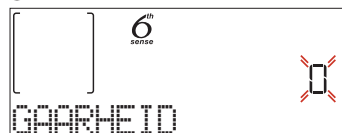

Om de functie correct in te stellen, volgt u de aanwijzingen op het display wanneer daarom wordt gevraagd en drukt u op  of  om de gewenste waarde in te stellen en drukt u vervolgens op  om te bevestigen.

GAARHEID / BRUINEN

Bij sommige 6th Sense-functies kunt u het niveau van gaarheid afstellen.



Druk op  of  om het gewenste niveau tussen rare (-1) en well done (+1) te selecteren. Druk op  of  om te bevestigen en de functie te starten.

Op dezelfde wijze kunt u, waar toegestaan, in sommige 6th Sense-functies het bruiningsniveau tussen laag (-1) en hoog (+1) afstellen.

3. DE FUNCTIE STARTEN

Als de standaardwaarden de gewenste waarden zijn, of zodra u de gewenste instellingen heeft ingevoerd, kunt u op eender welk ogenblik op  drukken om

de functie te starten.

Als u tijdens de uitstelfase op  drukt, vraagt de oven of u deze fase wilt overslaan en de functie onmiddellijk wilt inschakelen.

Let op: Zodra een functie is geselecteerd, zal op het display voor elke functie het meest geschikte niveau worden weergegeven. Stop de ingeschakelde functie wanneer u dat wilt door te drukken op .

Als de oven heet is en de functie een welbepaalde maximumtemperatuur vereist, verschijnt een bericht op de display. U kunt een andere functie selecteren of wachten tot het apparaat volledig is afgekoeld.



4. VOORVERWARMEN

Een aantal functies hebben een fase voor het voorverwarmen van de oven: Zodra de functie gestart is, geeft het display aan dat de voorverwarmfase geactiveerd is.



Na deze fase is een signaal hoorbaar en toont de display dat de oven de ingestelde temperatuur bereikt heeft en de melding "VOEG VOEDSEL TOE". Open nu de deur, plaats het voedsel in de oven, sluit de deur en start de bereiding door op  of  te drukken.

Let op: Het voedsel in de oven plaatsen vooraleer de fase van de voorverwarming afgelopen is zal een negatief effect hebben op het uiteindelijke resultaat van de bereiding. Wanneer de deur tijdens de voorverwarmingsfase wordt geopend zal het onderbreken worden gestopt.

De bereidingstijd is exclusief de voorverwarmingsfase. De door u gewenste oventemperatuur kan altijd met  of  worden gewijzigd.

5. VOEDSEL OMDRAAIEN OF DOORROEREN

Bij sommige 6th Sense-functies wordt gevraagd om het voedsel om te draaien tijdens de bereiding.





Een hoorbaar signaal gaat af en op het display verschijnt de uit te voeren actie. Open de deur, voer de actie uit die op het display staat, en sluit de deur, druk vervolgens op  om de bereiding voort te zetten.

Op dezelfde wijze vraagt de oven u om het voedsel te controleren wanneer er nog 10% van de tijd tot het einde van de bereiding overblijft.



Een hoorbaar signaal gaat af en op de display verschijnt de uit te voeren actie. Controleer het



voedsel, sluit de deur en druk op  of  om de bereiding te voltooien.

Let op: Druk op  om deze acties over te slaan. In het andere geval, als er geen actie wordt uitgevoerd, voert de oven na een bepaalde tijd de bereiding verder uit.

6. EINDE BEREIDINGSTIJD

Er klinkt een geluidssignaal en op de display wordt aangegeven dat de bereiding klaar is.





Druk op  om de bereiding verder uit te voeren in de manuele modus (geen tijdsinstelling) of druk op  om de bereidingstijd te verlengen door een nieuwe duur in te stellen. In beide gevallen worden de bereidingsparameters behouden.

BRUINEN

Met een aantal ovenfuncties kunt u de bovenkant van de gerechten een bruin korstje geven door de grill in te schakelen als de bereiding voltooid is.









Wanneer op het display de betreffende boodschap wordt getoond druk dan indien nodig op  om een vijf minuten durende bruiningscyclus te starten. Stop de functie wanneer u dat wilt door te drukken op  om de oven uit te schakelen.

. FAVORIET

Zodra de bereiding klaar is, zal het display aangeven dat de functie wordt opgeslagen in een nummer tussen 1 en 10 op uw lijst met favorieten.



Als u een functie wilt opslaan en met de huidige instellingen voor later gebruik als een favoriet, drukt u op , in het andere geval, om de aanwijzing te negeren, drukt u op .



Nadat u op  hebt gedrukt, drukt u op  of  om de nummerpositie te selecteren en drukt u vervolgens op  om te bevestigen.

Let op: Als het geheugen vol is of het nummer al in gebruik is, wordt u gevraagd te bevestigen om de vorige functie te overschrijven.

Om de functies die u hebt opgeslagen op een later tijdstip op te roepen, drukt u op : het display geeft uw lijst met favoriete functies weer.



Druk op  of  om de functie te selecteren,

bevestig door op  te drukken, en druk daarna op  om te activeren.

. REINIGING

• PYROLYSE





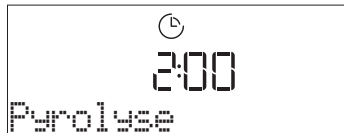

Raak de oven niet aan tijdens het automatisch reinigen.

Houd kinderen en dieren uit de buurt van de oven tijdens en na het uitvoeren van het automatisch reinigen (totdat de ruimte gelucht is).

De accessoires - ook de roostergeleiders - moeten uit de oven worden gehaald voordat u de functie inschakelt. Indien de oven onder een kookplaat is geïnstalleerd dient u ervoor te zorgen dat alle branders of elektrische kookplaten uitgeschakeld zijn tijdens de zelfreinigingscyclus. Voor een optimale reiniging dient het ergste vuil met een vochtige spons verwijderd te worden voordat de Pyrolyse-functie wordt gebruikt. Het is raadzaam de automatische reiniging alleen uit te voeren wanneer het apparaat erg vervuild is of tijdens het bereiden vieze geuren afgeeft.

Druk op  om "Pyrolyse" op het display weer te geven.



Druk op  of  om de gewenste cyclus te selecteren en druk op  om te bevestigen. Druk na de selectie van een cyclus, indien gewenst, op  of  om de eindtijd in te stellen (uitstel van start), druk vervolgens op  om te bevestigen.



Reinig de deur en verwijder alle accessoires zoals gevraagd wordt, sluit vervolgens de deur en druk op  wanneer u klaar bent: de oven begint met de zelfreinigende cyclus, terwijl de deur automatisch sluit: er verschijnt een waarschuwingsbericht op het display, samen met het aftellen, dat de status van de lopende cyclus aangeeft.

Zodra de cyclus is voltooid blijft de deur vergrendeld tot de temperatuur in de oven gedaald is tot een veilig niveau.

• SMART CLEAN

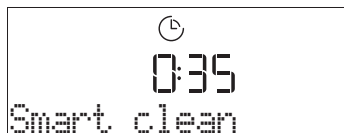
Druk op  om "Smart Clean" weer te geven op het display.







Druk op  om de functie in te schakelen: het display toont alle acties die moeten worden uitgevoerd voor een optimale reiniging: Volg de aanwijzingen en druk op  wanneer u klaar bent. Als u alle stappen heeft voltooid, drukt u op  om de reinigingscyclus te activeren.

Let op: Het is raadzaam om de ovendeur niet te openen tijdens de reinigingscyclus, om verlies van waterdamp te voorkomen, wat een nadelig effect heeft op het uiteindelijke schoonmaakresultaat.

Er zal een bijbehorend bericht beginnen te knipperen op het display, zodra de cyclus is voltooid. De oven volledig laten afkoelen en de binnenkant van het apparaat afvegen met een doek of spons.

. KOOKWEKKER



Druk op  om de functie in te schakelen. Druk op  of  om de gewenste duur in te stellen en druk dan op  om de kookwekker in te schakelen.





U hoort een geluidssignaal en het display toont wanneer de kookwekker afgeteld heeft tot aan de geselecteerde bereidingstijd.

Let op: De kookwekker schakelt geen bereidingscycli in. De minutenwaarneming kan ook worden geactiveerd wanneer een functie actief is.

De kookwekker gaat door met onafhankelijk aftellen, zonder de functie zelf te verstoren.

Tijdens deze fase kunt u de kookwekker niet zien (alleen het pictogram  wordt weergegeven). De wekker telt op de achtergrond verder af. Als u de kookwekker wilt bewerken, drukt u op het pictogram  en stelt u de tijd in met de toetsen  of  pictogram.

Als u de kookwekker wilt annuleren, drukt u op het pictogram  en selecteert u vervolgens  totdat de weergegeven tijd "--:--" is. Druk op  om te bevestigen.

VERGRENDELING

Om het toetsenbord te vergrendelen, houdt u  minstens vijf seconden ingedrukt. Doe dit opnieuw om de toetsen vrij te geven.



Let op: Deze functie kan ook tijdens het bereidingsproces worden ingeschakeld. Om veiligheidsredenen kan de oven op elk moment met  worden uitgeschakeld.

OPMERKING

- Bedek de binnenkant van de oven niet met aluminiumfolie.
- Schuif niet met pannen of schalen over de bodem van de oven, omdat dit krassen op de lak kan geven.
- Plaats geen zware gewichten op de deur en houd de deur niet vast.
- Door de hogere temperatuur van de pizzacyclus wordt een iets hoger geluid van de koelventilator verwacht.

NUTTIGE TIPS

LEZEN VAN DE BEREIDINGSTABEL

De tabel geeft een overzicht van de beste functie, accessoires en het niveau voor het bereiden van verschillende soorten gerechten. Bereidingstijden starten vanaf het moment dat het gerecht in de oven is geplaatst. De voorverwarmingstijd (indien nodig) wordt niet meegerekend. De bereidingstemperaturen en -duur zijn bij benadering en zijn afhankelijk van de hoeveelheid voedsel en het type accessoire dat wordt gebruikt. Gebruik eerst de laagste aanbevolen waarden. Als de bereiding niet naar wens is, kunt u hogere waarden gebruiken. Geadviseerd wordt om de bijgeleverde accessoires te gebruiken en indien mogelijk taartvormen en bakplaten van donker metaal. U kunt ook vuurvaste of aardewerk pannen en accessoires gebruiken; de bereidingstijden zijn dan iets langer.

HET TEGELIJKERTIJD BEREIDEN VAN VERSCHILLENDE GERECHTEN

Met de functie "Turbohetelucht" kunt u tegelijkertijd verschillende gerechten bereiden (bijvoorbeeld: vis en groenten), op verschillende roosters. Haal de gerechten die klaar zijn uit de oven en laat de gerechten die meer tijd nodig hebben in de oven staan.

VLEES

U kunt elke soort ovenschaal of vuurvaste schaal gebruiken die geschikt is voor de afmetingen van het te bereiden vlees. Schenk bij gebraden vlees bij voorkeur wat bouillon in de schaal, waardoor het vlees tijdens de bereiding vochtig wordt gehouden en meer smaak krijgt. Houd er rekening mee dat er tijdens dit proces stoom kan ontstaan. Laat het gebraden vlees na afloop van de bereiding 10-15 min. in de oven rusten, of dek het af met aluminiumfolie.

Als u stukken vlees wilt grillen, kies dan stukken met een gelijke dikte, zodat het vlees gelijkmatig gaar wordt. Zeer dikke stukken vlees hebben een langere bereidingsduur. Zet het rooster op een lagere plaathoogte om te voorkomen dat de korst verbrandt. Draai het vlees om na tweederde van de bereidingsduur. Open de deur voorzichtig want er kan stoom naar buiten komen.

Geadviseerd wordt om een druppan met een halve liter kraanwater direct onder het rooster waarop u het voedsel hebt gelegd te plaatsen, om het bakvet op te vangen. Vul indien nodig bij met water tijdens het grillen.

GEBAK

Bak fijn gebak met de conventionele functie op één steunhoogte.

Gebruik taartvormen van donker metaal en zet deze altijd op het bijgeleverde rooster. Voor bereiding op meerdere plaathogtes selecteert u de functie met ventilatie en zet u de taartvormen in zigzagvorm op de roosters, zodat de lucht goed kan circuleren.

Om te controleren of de taart gaar is steekt u een houten prikker in het midden van de taart. Als de prikker er droog uitkomt, is de taart klaar.









































Als u taartvormen met antiaanbaklaag gebruikt, vet dan niet de randen in, omdat de taart dan mogelijk niet goed rijst aan de zijkanten.

Als het gebak "opzwellt" tijdens het bakken, gebruik dan de volgende keer een lagere temperatuur, verminder bijvoorbeeld de hoeveelheid vocht of meng het beslag voorzigtiger.





Gebruik, voor taarten met vochtige vulling of bovenlaag (kwarktaart of vruchtentaarten) de functie "Convectiebakken". Als de bodem van de taart te vochtig blijft, zet de taart dan op een lager niveau en bestrooi de bodem met paneermeel of verkruimelde koekjes voordat u de vulling erin schenkt.

RIJZEN







Dek het deeg altijd af met een vochtige doek voordat u het in de oven legt. Deze functie verkort de rijstijd met ongeveer een derde, vergeleken met rijzen op kamertemperatuur (20-25°C). De rijstijd voor een pizza is ongeveer één uur voor 1 kg deeg.

CATEGORIEËN LEVENSMIDDELEN		HOEEVEELHEID	GAARHEID-NIVEAU	BRUININGSNIVEAU	BEURT (VAN BEREIDINGSTIJD)	NIVEAU EN ACCESSOIRES		
LASAGNE	Lasagne	0,5 - 3 kg	-	0	-	 2		
VLEES	Biefstuk	Hele kip	0,6 - 2 kg	0	-	 3		
		Burger	1,5 - 3 cm	0	-	3/5  4		
	Varkensvlees	Hele kip	0,6 - 2,5 kg	-	0	-	 3	
		Worsten & Saucijzen	1,5 - 4 cm	-	-	2/3	 5  4	
	Kip	Hele kip	0,6 - 3 kg	-	-	-	 2	
	Gevogelte	Filet & borst	1 - 5 cm	-	-	2/3	 5  4	
Kebab		een rooster	-	-	1/2	 5  4		
VIS	Filets	0,5 - 3 (cm)	-	-	-	 3  2		
	Bevroren filets	0,5 - 3 (cm)	-	-	-	 3  2		
GROENTEN	Geroosterde groenten	Gebakken aardappelen	0,5 - 1,5 kg	-	0	-	 3	
		Gevulde groenten	0,1 - 0,5 kg elk	-	-	-	 3	
		Geroosterde groenten	0,5 - 1,5 kg	-	0	-	 3	
	Gegratineerde groenten	Aardappelgratin	één schaal	-	-	-	 3	
		Tomatengratin	één schaal	-	-	-	 3	
		Paprikagratin	één schaal	-	-	-	 3	
		Broccoligratin	één schaal	-	-	-	 3	
		Bloemkoolgratin	één schaal	-	-	-	 3	
Groentegratin	één schaal	-	-	-	 3			
HARTIGE BAKSELS	Hartige taart	0,8 - 1,2 kg	-	0	-	 2		
	Brood	Broodjes	60 - 150 g per stuk	-	-	-	 3	
		Brood	0,4 - 0,6 kg per stuk	-	-	-	 2	
		Groot brood	0,7 - 2,0 kg	-	-	-	 2	
		Baguettes	200 - 300 g per stuk	-	-	-	 3	
	Pizza	Ronde pizza	rond	-	-	-	 2	
		Dikke pizza	plaat	-	-	-	 2	
		Pizza, bevroren	1 laag*	-	-	-	-	 2
			2 lagen*	-	-	-	-	 4  1
3 lagen*			-	-	-	-	 5  3  1	
4 lagen*	-		-	-	-	 5  4  2  1		





* Aanbevolen hoeveelheid

ACCESSOIRES				
	Rooster	Ovenschaal / Taartschaal / Ronde pizzaschaal op rooster	Druipplaat / Bakplaat	Opvangbak met 500 ml water

6th
sense **BEREIDINGSTABEL**

	CATEGORIEËN LEVENSMIDDELEN	HOEEVEELHEID	GAARHEID-NIVEAU	BRUININGSNIVEAU	BEURT (VAN BEREIDINGSTIJD)	NIVEAU EN ACCESSOIRES
ZOETE BAKSELS	Luchtige cake	0,5 - 1,2 kg	-	-	-	 2
	Koekjes	0,2 - 0,6 kg	-	-	-	 3
	Soezen	één schaal *	-	-	-	 3
	Taart	0,4 - 1,6 kg	-	-	-	 3
	Strudel	0,4 - 1,6 kg	-	-	-	 3
	Vruchtentaart	0,5 - 2 kg	-	-	-	 2

* Aanbevolen hoeveelheid

ACCESSOIRES				
	Rooster	Ovenschaal / Taartschaal / Ronde pizzaschaal op rooster	Druipplaat / Bakplaat	Opvangbak met 500 ml water



AIR FRY-BEREIDINGSTABEL

	RECEPT	FUNCTIE	AANBEVOLEN HOEVEELHEID	VOORVERWARMEN	TEMPERATUUR (°C)	DUUR (MIN.)	STEUNHOOGTE EN ACCESSOIRES
BEVROREN VOEDSEL	Diepvriesfrites		650- 850g	Ja	200	25 - 30	
	Bevroren kipnuggets		500 g	Ja	200	15 - 20	
	Vissticks		500 g	Ja	220	15 - 20	
	Uienringen		500 g	Ja	200	15 - 20	
GROENTEN	Vers gepaneerde courgette		400 g	Ja	200	15 - 20	
	Zelfgemaakte frietjes		300 - 800 g	Ja	200	20 - 40	
	Gemengde groenten		300 - 800 g	Ja	200	20 - 30	
VLEES EN VIS	Kippenborst		1 - 4 cm	Ja	200	20 - 40	
	Kippenvleugeltjes		200 - 1500 g	Ja	220	30 - 50	
	Gepaneerde kotelet		1 - 4 cm	Ja	220	20 - 50	
	Visfilet		1 - 4 cm	Ja	220	15 - 25	

Om vers of zelfgemaakt voedsel te bereiden, smeert u een dun laagje olie op het oppervlak van het voedsel.
Om een gelijkmatig bereidingsresultaat te garanderen, mengt u het voedsel halverwege de aanbevolen kooktijd.

FUNCTIES	 Air Fry		
ACCESSOIRES	 Air fry-lade	 Ovangbak of ovenschaal op rooster	 Ovangbak / bakplaat of ovenschaal op rooster

BEREIDINGSTABEL

RECEPT	FUNCTIE	VOORVERWARMEN	TEMPERATUUR (°C)	DUUR (MIN.)	STEUNHOOGTE EN ACCESSOIRES
Taarten / Luchtige cake		Ja	170	30 - 50	
		Ja	160	30 - 50	
		Ja	160	30 - 50	
Gevulde taarten (cheesecake, strudel, appeltaart)		Ja	160 - 200	30 - 85	
		Ja	160 - 200	30 - 90	
Koekjes		Ja	150	20 - 40	
		Ja	140	30 - 50	
		Ja	140	30 - 50	
		Ja	135	40 - 60	
Kleine taartjes / Muffins		Ja	170	20 - 40	
		Ja	150	30 - 50	
		Ja	150	30 - 50	
		Ja	150	40 - 60	
Soesjes		Ja	180 - 200	30 - 40	
		Ja	180 - 190	35 - 45	
		Ja	180 - 190	35 - 45 *	
Meringues		Ja	90	110 - 150	
		Ja	90	130 - 150	
		Ja	90	140 - 160 *	
Pizza / Brood / Focaccia		Ja	190 - 250	15 - 50	
		Ja	190 - 230	20 - 50	
Pizza (Dun, dik, focaccia)		Ja	310	7 - 12	
		Ja	220 - 240	25 - 50 *	
Diepvriespizza		Ja	250	10 - 15	
		Ja	250	10 - 20	
		Ja	220 - 240	15 - 30	
Hartige taarten (groentetaart, quiche)		Ja	180 - 190	45 - 55	
		Ja	180 - 190	45 - 60	
		Ja	180 - 190	45 - 70 *	

FUNCTIES								ECO	
	Conventioneel	Hetelucht	Convectiebakken	Grill	Turbo Grill	Maxi Cooking	Cook 4	Eco-programma	Pizza

ACCESSOIRES					
	Rooster	Opvangbak of ovenschaal op rooster	Opvangbak / bakplaat of ovenschaal op rooster	Druipplaat / Bakplaat	Opvangbak met 500 ml water

RECEPT	FUNCTIE	VOORVERWARMEN	TEMPERATUUR (°C)	DUUR (MIN.)	STEUNHOOGTE EN ACCESSOIRES
Pasteitjes / Bladerdeeghapjes		Ja	190 - 200	20 - 30	
		Ja	180 - 190	20 - 40	
		Ja	180 - 190	20 - 40 *	
Lasagne / puddinkjes / pasta uit de oven / cannelloni		Ja	190 - 200	45 - 65	
Lamsvlees/kalfsvlees/rundvlees/ varkensvlees 1 kg		Ja	190 - 200	80 - 110	
Gebr. varkensvlees met korst 2 kg		-	170	110 - 150	
Kip / konijn / eend 1 kg		Ja	200 - 230	50 - 100	
Kalkoen / gans 3 kg		Ja	190 - 200	80 - 130	
Vis uit de oven / in folie (filet, heel)		Ja	180 - 200	40 - 60	
Gevulde groenten (tomaten, courgettes, aubergines)		Ja	180 - 200	50 - 60	
Toast		-	3 (hoog)	3 - 6	
Visfilets / moten vis		-	2 (medium)	20 - 30 **	
Worstjes / Kebab / Spareribs / Hamburgers		-	2 - 3 (Medium - hoog)	15 - 30 **	
Gebraden kip 1-1,3 kg		-	2 (medium)	55 - 70 ***	
Lamsbout / schenkel		-	2 (medium)	60 - 90 ***	
Gebakken aardappeltjes		-	2 (medium)	35 - 55 ***	
Groentegratin		-	3 (hoog)	10 - 25	
Koekjes	 Koekjes	Ja	135	50 - 70	
Taarten	 Taarten	Ja	170	50 - 70	
Ronde pizza	 Pizza	Ja	210	40 - 60	
Complete maaltijd: Fruittaart (niveau 5) / lasagne (niveau 3) / vlees (niveau 1)		Ja	190	40 - 120 *	
Complete maaltijd: Fruittaart (niveau 5) / gebakken groenten (niveau 4) / lasagne (niveau 2) / gesneden vlees (niveau 1)	 Menu	Ja	190	40 - 120 *	
Lasagne en vlees		Ja	200	50 - 100 *	
Vlees en aardappelen		Ja	200	45 - 100 *	
Vis en groenten		Ja	180	30 - 50 *	
Gevulde braadstukken	ECO	-	200	80 - 120 *	
Gesneden vlees (konijn, kip, lam)	ECO	-	200	50 - 100 *	

* Geschatte tijdsduur: gerechten kunnen op verschillende tijdstippen afhankelijk van de persoonlijke voorkeur uit de oven worden verwijderd.

** Draai het vlees halverwege de bereidingstijd om.

*** Draai het voedsel na twee derde van de bereidingstijd om (indien nodig).

FUNCTIES								ECO	
	Conventioneel	Hetelucht	Convectie-bakken	Grill	Turbo Grill	Maxi Cooking	Cook 4	Eco-programma	Pizza

ACCESSOIRES					
	Rooster	Opvangbak of ovenschaal op rooster	Opvangbak / bakplaat of ovenschaal op rooster	Druipplaat / Bakplaat	Opvangbak met 500 ml water

LEZEN VAN DE BEREIDINGSTABEL

De tabel geeft een overzicht van de beste functie, accessoires en het niveau voor het bereiden van verschillende soorten gerechten.

Bereidingstijden starten vanaf het moment dat het gerecht in de oven is geplaatst. De voorverwarmingstijd (indien nodig) wordt niet meegerekend.

De bereidingstemperaturen en -duur zijn bij benadering en zijn afhankelijk van de hoeveelheid voedsel en het type accessoire dat wordt gebruikt.

Gebruik eerst de laagste aanbevolen waarden. Als de bereiding niet naar wens is, kunt u hogere waarden gebruiken.

Geadviseerd wordt om de bijgeleverde accessoires te gebruiken en indien mogelijk taartvormen en bakplaten van donker metaal. U kunt ook vuurvaste of aardewerk pannen en accessoires gebruiken; de bereidingstijden zijn dan iets langer.

ONDERHOUD EN SCHOONMAKEN

Zorg ervoor dat de oven afgekoeld is vooraleer te onderhouden of te reinigen.
Gebruik geen stoomreinigers.

Gebruik geen staalwol, schuursponsjes of schurende/bijtende reinigingsproducten, omdat deze het oppervlak van het apparaat kunnen beschadigen.

Draag beschermende handschoenen.

De oven moet worden losgekoppeld van het elektriciteitsnet voordat u onderhoudswerkzaamheden uitvoert.

EXTERNE OPPERVLAKKEN

- Reinig de oppervlakken met een vochtig microvezeldoekje. Als ze zeer vuil zijn, voeg dan een paar druppels neutraal afwasmiddel toe aan het water. Afdrogen met een droge doek.
- Gebruik geen bijtende of schurende reinigingsmiddelen. Als een dergelijk product per ongeluk in contact komt met de oppervlakken het apparaat, verwijder het dan onmiddellijk met een vochtig microvezeldoekje.

INTERNE OPPERVLAKKEN

- Na elk gebruik moet de oven afkoelen en dan gereinigd worden, bij voorkeur wanneer die nog warm is, om afzettingen of vlekken veroorzaakt door voedselresten te verwijderen. Laat voor het drogen van condens die zich heeft gevormd vanwege het breiden van voedsel met een hoog vochtgehalte de oven volledig afkoelen en veeg het af met een doek of spons.
- Activeer de functie "Smart Clean" voor een optimale reiniging van de interne oppervlakken. (Alleen bij enkele modellen).

- Maak het glas van de deur schoon met een geschikt vloeibaar reinigingsmiddel.
- Om de oven gemakkelijker te kunnen reinigen, kan de deur worden verwijderd.

ACCESSOIRES

Laat de accessoires na gebruik weken in water met afwasmiddel. Pak ze vast met handschoenen als ze nog heet zijn. Voedselresten kunnen met een afwasborstel of met een sponsje worden verwijderd. Reinig de voedingsthermometer en gaarthermometer (indien aanwezig) niet in de vaatwasser. De Air Fry-lade (indien aanwezig) is vaatwasserbestendig.

DE DEUR VERWIJDEREN EN TERUGPLAATSEN

1. Om de deur te verwijderen opent u deze volledig en brengt u de vergrendelingen naar beneden totdat ze ontgrendeld zijn.

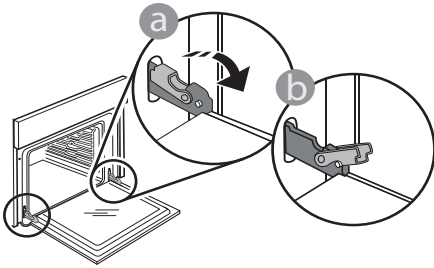

2. Sluit de deur zo ver mogelijk. Houd de deur stevig met beide handen beet – niet vasthouden aan de handgreep. Verwijder de deur door deze te blijven sluiten en tegelijkertijd omhoog te trekken totdat de deur loshaakt. Zet de deur opzij en laat deze op een zachte ondergrond rusten.

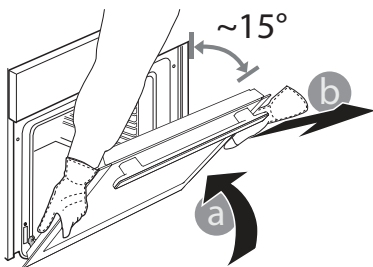

3. Monteer de deur terug door deze naar de oven te duwen, de haken van de scharnieren uit te lijnen met de zitting en het bovenste deel op de zitting vast te zetten..

4. Laat de deur zakken en doe deze vervolgens volledig open. Breng de vergrendelingen omlaag naar hun oorspronkelijke positie: Zorg ervoor dat ze volledig naar beneden staan.

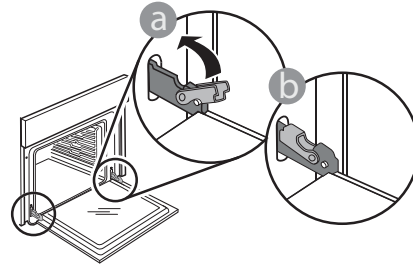

Druk zachtjes om te controleren of de vergrendelingen in de juiste positie staan.

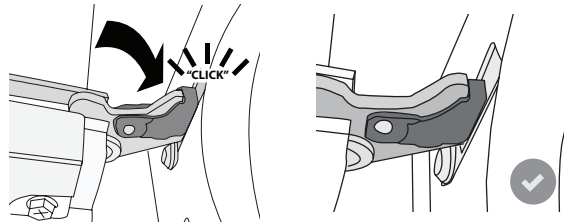

5. Probeer de deur te sluiten en controleer of het in lijn met het bedieningspaneel is. Als dit niet het geval is herhaalt u de bovenstaande stappen: als het niet goed werkt kan de deur beschadigd raken.

VERVANGEN VAN HET LAMPJE

Neem voor het vervangen van de lamp contact op met de aftersales.

PROBLEEMOPLOSSING

Probleem	Mogelijke oorzaak	Oplossing
De oven werkt niet.	Stroomonderbreking. Losgekoppeld van de stroomvoorziening.	Controleer of het elektriciteitsnet spanning heeft en of de oven is aangesloten. Zet de oven uit en weer aan, om te controleren of het probleem opgelost is.
Op de display verschijnt de letter "F" gevolgd door een nummer.	Softwareprobleem.	Neem contact op met het Callcenter en vermeld het getal na de letter 'F'.
Een 6th Sense kookfunctie eindigt zonder aftellen. De bereiding eindigt voor het einde van het aftellen.	Hoeveelheid voedsel die afwijkt van de aanbevolen hoeveelheid. Deur open tijdens het bereiden.	Doe de deur open en controleer of het voedsel gaar is. Voltooi indien nodig de bereiding door een traditionele functie te selecteren.
De oven wordt niet warm.	Wanneer "DEMO" op "Aan" staat, zijn alle bedieningen actief en de menu's zijn beschikbaar, maar de oven wordt niet verwarmd. DEMO verschijnt elke 60 seconden op het display.	Open "DEMO" in "INSTELLINGEN" en selecteer "Uit".
Het licht gaat uit.	"ECO" modus is "Aan".	Open "ECO" in "INSTELLINGEN" en selecteer "Uit".
De deur sluit niet goed.	De veiligheidsvergrendelingen staan in de verkeerde positie.	Zorg ervoor dat de veiligheidsvergrendelingen in de juiste positie staan, volgens de instructies voor het verwijderen en opnieuw plaatsen van de deur in de paragraaf "Reinigen en onderhoud".
De stroomvoorziening in huis valt uit.	Vermogensinstelling is verkeerd.	Controleer of uw thuisnetwerk tenminste een nominaal vermogen van meer dan 3 kW heeft. Als dat niet het geval is, verlaagt u het vermogen tot 13 ampère. Open "VERMOGEN" in "INSTELLINGEN" en selecteer "LAAG".
Kookcyclus met gaarthermometer beëindigd zonder duidelijke oorzaak of fout F3E3 wordt weergegeven op het scherm.	Voedselthermometer is niet goed aangesloten.	Controleer de aansluiting van de voedselthermometer.

Beleid, standaarddocumentatie en aanvullende productinformatie vindt u:

- Via de QR-code op het product
- Bezoek onze website docs.whirlpool.eu
- Anders, **contacteer onze Klantenservice** (Het telefoonnummer staat in het garantieboekje). Wanneer u contact opneemt met de Klantenservice, gelieve de codes te vermelden die op het identificatieplaatje van het apparaat staan.

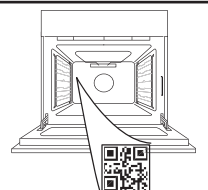

Whirlpool



400020004926



GRAZIE PER AVERE ACQUISTATO UN PRODOTTO WHIRLPOOL

Per ricevere un'assistenza più completa, registrare il prodotto su www.whirlpool.eu/register

SCANSIONARE IL CODICE QR SUL PROPRIO APPARECCHIO PER OTTENERE MAGGIORI INFORMAZIONI

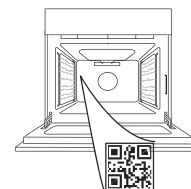

Prima di utilizzare l'apparecchio leggere attentamente le istruzioni di sicurezza.

DESCRIZIONE DEL PRODOTTO

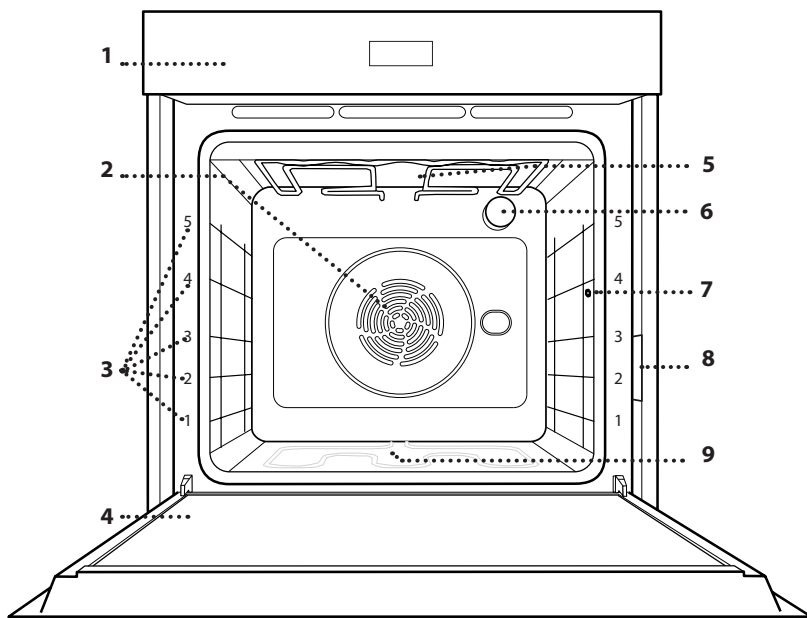

1. Pannello comandi
2. Ventola e resistenza circolare (non visibile)
3. Griglie laterali (il livello è indicato sulla parte frontale del forno)
4. Porta
5. Resistenza superiore / Grill
6. Luce
7. Punto di inserimento della termosonda
8. Targhetta matricola (da non rimuovere)
9. Resistenza inferiore (non visibile)

PANNELLO COMANDI

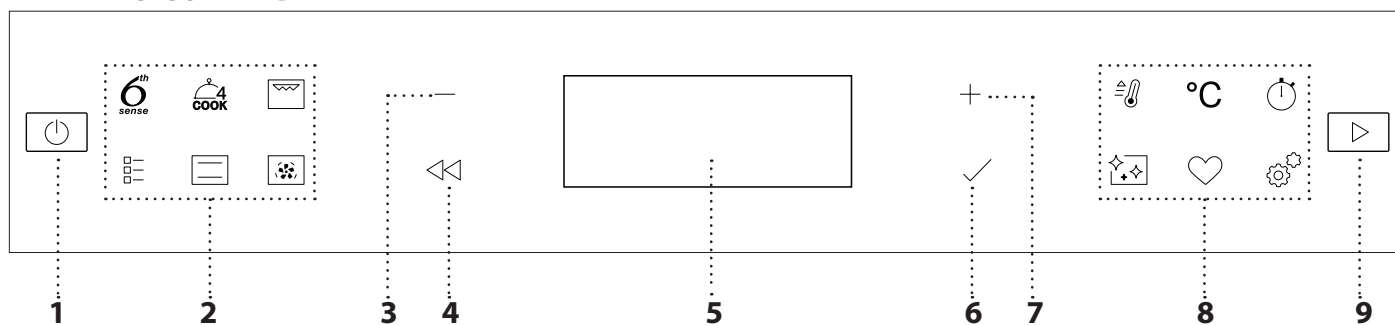

1. ON / OFF

Per accendere e spegnere il forno o arrestare un funzione attiva.

2. ACCESSO DIRETTO ALLE FUNZIONI

Per accedere rapidamente alle funzioni e al menu.

3. TASTO DI NAVIGAZIONE MENO

Per scorrere i menu e ridurre le impostazioni o i valori delle funzioni.

4. INDIETRO

Per tornare alla schermata precedente. Durante la cottura, permette di modificare le impostazioni.

5. DISPLAY

6. CONFERMA

Per confermare la selezione di una funzione o un valore impostato.

7. TASTO DI NAVIGAZIONE PIÙ

Per scorrere i menu e aumentare le impostazioni o i valori delle funzioni.

8. TASTI DI ACCESSO DIRETTO A OPZIONI/FUNZIONI

Per impostare rapidamente le funzioni, la durata, le impostazioni e i preferiti.

9. AVVIO

Per avviare una funzione utilizzando le impostazioni specificate o quelle di base.

ACCESSORI

GRIGLIA

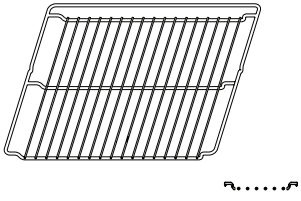

Utilizzare per cuocere gli alimenti o come supporto per teglie, tortiere e altre pentole da forno.

LECCARDA

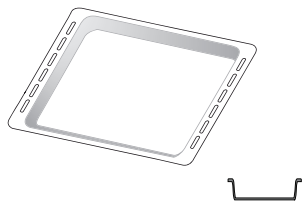

Utilizzare come teglia da forno per cucinare carne, pesce, verdure, focacce, ecc. o posizionare sotto la griglia per raccogliere i succhi di cottura.

PIASTRA DOLCI *

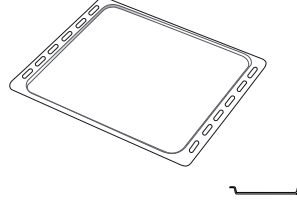

Utilizzare per la cottura di tutti i prodotti di panetteria e pasticceria, ma anche per arrosti, pesce en papillote, ecc.

GUIDE DI SCORRIMENTO *

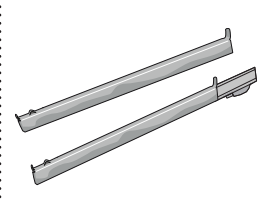

Per facilitare l'inserimento o la rimozione degli accessori.

LECCARDA FRITTURA AD ARIA *

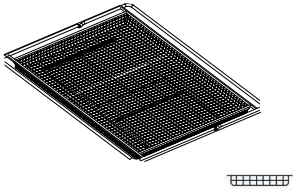

Da utilizzare quando si cucinano alimenti con la funzione Frittura ad aria, con una teglia posizionata a un livello inferiore per raccogliere eventuali briciole e sgocciolamenti. Può essere lavata in lavastoviglie.

Il numero e il tipo di accessori possono variare a seconda del modello acquistato.

Altri accessori possono essere acquistati separatamente; per ordini e informazioni contattare il servizio assistenza clienti.

* Disponibile solo in alcuni modelli

INSERIRE LA GRIGLIA E GLI ALTRI ACCESSORI

Inserire la griglia orizzontalmente facendola scivolare sulle griglie laterali inserendo dapprima il lato rialzato orientato verso l'alto.

Gli altri accessori, come la leccarda o la teglia, si inseriscono orizzontalmente come la griglia.

SMONTAGGIO E RIMONTAGGIO DELLE GRIGLIE LATERALI

- Per togliere le griglie, sollevare le griglie prima di scostare la parte inferiore dalle proprie sedi: a questo punto è possibile rimuovere le griglie.
- Per rimontare le griglie, inserirle dapprima nelle sedi superiori. Avvicinarle alla cavità tenendo sollevato, quindi abbassarle in posizione nelle sedi inferiori.

MONTARE LE GUIDE SCORREVOLI

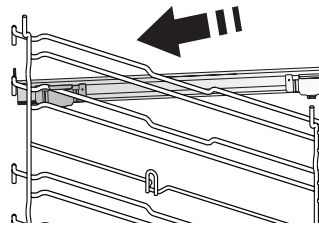

Togliere dal forno le griglie laterali e rimuovere la protezione in plastica dalle guide scorrevoli.

Ancorare alla griglia laterale la clip superiore della guida e farla scivolare fino a fine corsa. Abbassare l'altra clip in posizione.

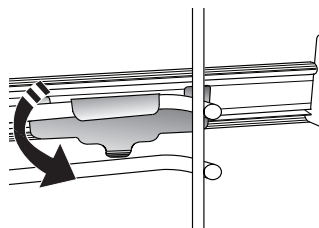

Per fissare la guida, premere la parte inferiore della clip contro la griglia laterale. Assicurarsi che le guide possano scorrere liberamente. Ripetere questa operazione sull'altra griglia laterale, allo stesso livello.

Note: le guide scorrevoli possono essere montate a qualsiasi livello.

FUNZIONI



6TH SENSE

Questa funzione permette la cottura completamente automatica di tutte le pietanze (lasagna, carne, pesce, verdure, torte & dolci, torte salate, pane, pizza). Per utilizzare al meglio questa funzione si raccomanda di seguire le indicazioni della tabella di cottura.



COOK 4

Per cuocere contemporaneamente su quattro ripiani alimenti diversi che richiedono la medesima temperatura di cottura.

Questa funzione può essere utilizzata per cuocere biscotti, torte, pizze tonde (anche surgelate) e per preparare un pasto completo. Per ottenere risultati ottimali si raccomanda di seguire la tabella di cottura.



TERMOVENTILATO

Per cuocere contemporaneamente su più ripiani (massimo tre) alimenti diversi che richiedono la medesima temperatura di cottura. Questa funzione permette di eseguire la cottura senza trasmissione di odori da un alimento all'altro.



FUNZIONI TRADIZIONALI

• VENTILATO

Per cuocere qualsiasi tipo di pietanza su un solo ripiano.

• TURBO GRILL

Per arrostitire grandi tagli di carne (cosce, roast beef, pollo). Si consiglia di utilizzare una leccarda per raccogliere il liquido di cottura: posizionarla un livello sotto la griglia e aggiungere 500 ml di acqua potabile.

• CIBI SURGELATI

Questa funzione seleziona automaticamente la temperatura e la modalità di cottura ottimali per 5 diverse categorie di alimenti pronti surgelati. Non è necessario preriscaldare il forno.

• FUNZIONI SPECIALI

» PIZZA

Questa funzione consente di cucinare un'ottima pizza fatta in casa, in meno di 10 minuti come al ristorante.

Il ciclo di cottura dedicato funziona a temperature superiori a 300 gradi Celsius, garantendo una pizza morbida all'interno, croccante sui bordi e con una doratura perfettamente uniforme. Combinando questa funzione con l'accessorio Pizza Stone WPro e preriscaldando per 30 minuti, può cuocere una pizza in 5-8 minuti (per ordini e informazioni, contattare il servizio assistenza clienti o www.whirlpool.eu.)

» FRITTURA AD ARIA

Questa funzione consente di cuocere patate fritte, bocconcini di pollo e altro ancora utilizzando meno olio, ottenendo

un risultato piacevolmente croccante. Gli elementi riscaldanti si attivano per riscaldare adeguatamente la cavità, mentre la ventola fa circolare l'aria calda. I migliori risultati di cottura previsti si ottengono solo utilizzando una leccarda Frittura ad aria (fornita con alcuni modelli). Posizionare gli alimenti sulla leccarda Frittura ad aria in un unico strato e seguire le istruzioni della tabella di cottura Frittura ad aria per ottenere le migliori prestazioni. Evitare di utilizzare più di una leccarda per evitare una cottura non uniforme.

» LIEVITAZIONE

Per ottenere una lievitazione ottimale di impasti dolci o salati. Allo scopo di preservare la qualità della lievitazione, non attivare la funzione se il forno è ancora caldo dopo un ciclo di cottura.

» MANTENIMENTO IN CALDO

Per mantenere caldi e croccanti cibi appena cotti.

» SCONGELARE

Per velocizzare lo scongelamento degli alimenti. Posizionare gli alimenti sul ripiano intermedio. Si suggerisce di lasciare l'alimento nella sua confezione per impedire che si asciughi eccessivamente all'esterno.

» CICLO ECO

Per cuocere arrostiti ripieni e filetti di carne in pezzi su un solo ripiano. Quando questo Ciclo Eco è in uso, la spia rimarrà spenta durante la cottura. Per utilizzare il Ciclo Eco e quindi ottimizzare il consumo di energia, la porta del forno non deve essere aperta finché gli alimenti non sono completamente cotti.

» MAXI COOKING

Questa funzione seleziona automaticamente la migliore temperatura e modalità di cottura per tagli di carne di grandi dimensioni (oltre 2,5 kg). Si suggerisce di girare la carne durante la cottura per ottenere una doratura omogenea su entrambi i lati. È preferibile irrorarla di tanto in tanto con il fondo di cottura per evitare che si asciughi eccessivamente.



STATICO

Per cuocere qualsiasi tipo di pietanza su un solo ripiano.



GRILL

Per grigliare bistecche, spiedini e salsicce, cucinare verdure gratinate o tostare il pane. Per la grigliatura delle carni, si consiglia di utilizzare una leccarda per raccogliere il liquido di cottura: posizionare la leccarda un livello sotto la griglia e aggiungere 500 ml di acqua potabile.



PRERISCALDAMENTO RAPIDO

Per preriscaldare rapidamente il forno.



CONTA MINUTI

Per impostare il timer senza attivare una funzione.



PULIZIA

- **PIROLISI**

Per eliminare gli schizzi dovuti alla cottura utilizzando un ciclo a temperatura molto alta. E' possibile selezionare due cicli di autopulizia: un ciclo completo (Pirolisi) e un ciclo più breve (Pirolisi Eco). Si consiglia di utilizzare il ciclo completo per ottenere le migliori prestazioni di pulizia.

- **SMART CLEAN**

L'azione del vapore rilasciato durante questo speciale ciclo di pulizia a bassa temperatura consente di rimuovere facilmente sporcizia e residui di cibo. Versare 200 ml di acqua potabile sul fondo del forno, attivando la funzione a forno freddo.



PREFERITI

Per richiamare la lista delle 10 funzioni preferite.



IMPOSTAZIONI

Per regolare le impostazioni del forno. Attivando la modalità "ECO", la luminosità del display si riduce e la luce si spegne dopo 1 minuto per risparmiare energia. Il display si riattiva automaticamente premendo un tasto qualsiasi. Se la modalità "DEMO" è impostata su "On", tutti i comandi sono operativi e i menu sono disponibili ma il forno non viene riscaldato. Per disattivare questa modalità, accedere a "DEMO" dal menu "IMPOSTAZIONI" e scegliere "Off". Selezionando "RESET", l'apparecchio si spegne e vengono ripristinate le impostazioni della prima accensione. Tutte le impostazioni successive vengono cancellate.

PRIMO UTILIZZO

1. SELEZIONE DELLA LINGUA

Alla prima accensione, è necessario impostare lingua e ora: Sul display compare "English".

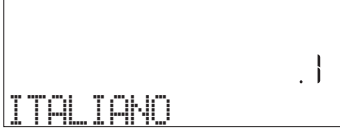

Premere $+$ o $-$ per scorrere l'elenco delle lingue disponibili e selezionare quella desiderata. Premere \checkmark per confermare la selezione.

Note: La lingua può essere successivamente modificata selezionando "LINGUA" nel menu "IMPOSTAZIONI", disponibile premendo .

2. IMPOSTARE L'ASSORBIMENTO DI POTENZA

Il forno è programmato per assorbire una potenza elettrica compatibile con una rete domestica di capacità superiore a 3 kW (16): nel caso si disponga di una potenza inferiore, è necessario diminuire questo valore (13).

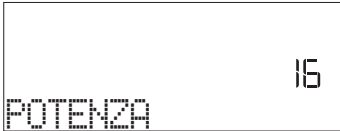

Premere $+$ o $-$ per selezionare 16 "Alto" o 13 "Basso" e premere \checkmark per confermare.

3. IMPOSTARE L'ORA

Dopo aver selezionato la lingua, sarà necessario impostare l'ora corrente: sul display lampeggiano le due cifre relative all'ora.



Premere $+$ o $-$ per impostare l'ora corretta e premere \checkmark : sul display lampeggiano le due cifre relative ai minuti. Premere $+$ o $-$ per impostare i minuti e premere \checkmark per confermare.

Note: dopo una prolungata interruzione di corrente potrebbe essere necessario impostare nuovamente l'ora. Selezionare "OROLOGIO" nel menu "IMPOSTAZIONI", accessibile premendo .

4. RISCALDARE IL FORNO

Un nuovo forno può rilasciare degli odori dovuti alla lavorazione di fabbrica: questo è normale. Prima di cucinare gli alimenti è dunque raccomandato di riscaldare a vuoto il forno per rimuovere ogni odore. Rimuovere protezioni di cartone o pellicole trasparenti e togliere gli accessori dal forno. Riscaldare il forno a 200°C per circa un'ora utilizzando preferibilmente una funzione ventilata ("Termoventilato" o "Ventilato").

Note: si consiglia di arieggiare il locale dopo il primo utilizzo dell'apparecchio.

USO QUOTIDIANO

1. SELEZIONARE UNA FUNZIONE

Premere  per accendere il forno: il display mostrerà l'ultima funzione utilizzata o il menu principale.

Per selezionare una funzione è possibile premere l'icona corrispondente (per le funzioni principali) oppure scegliere la voce desiderata da un menu: Per selezionare una voce da un menu (il display mostrerà la prima voce disponibile), premere $+$ o $-$ per selezionare quella desiderata, quindi premere \checkmark per confermare.

2. IMPOSTARE LA FUNZIONE

Dopo avere selezionato la funzione desiderata è possibile modificarne le impostazioni. Il display mostra in sequenza le impostazioni che è possibile modificare. Premendo \leftarrow è possibile modificare nuovamente l'impostazione precedente

TEMPERATURA / LIVELLO GRILL

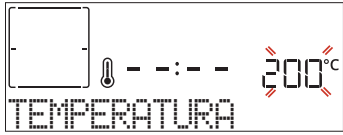



Quando il valore lampeggia sul display, premere $+$ o $-$ per modificarlo, quindi premere \checkmark per confermare e continuare con le impostazioni successive (se possibile).

Usare la stessa procedura per impostare il livello grill: Sono disponibili tre livelli di potenza per il grill: 3 (alto), 2 (medio), 1 (basso).

Note: una volta attivata la funzione, il livello temperatura/grill può essere modificato utilizzando $+$ o $-$.

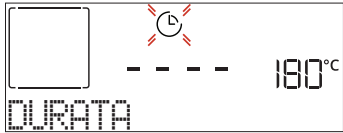
DURATA



Quando l'icona  lampeggia sul display, premere $+$ o $-$ per impostare il tempo di cottura desiderato, quindi premere \checkmark per confermare. È possibile non impostare la durata se si preferisce gestire manualmente il tempo di cottura: Premere \checkmark o \rightarrow per confermare e avviare la funzione. Selezionando questa modalità non è possibile programmare un avvio ritardato.

Note: durante la cottura, premendo  è possibile regolare la durata impostata: premere $+$ o $-$ per modificarlo, quindi premere \checkmark per confermare.

ORA DI FINE (AVVIO RITARDATO)

In molte funzioni, una volta impostato un tempo di cottura è possibile posticipare l'avvio della funzione programmando l'ora di fine cottura. Il display mostra l'ora di fine mentre l'icona  lampeggia.



Premere $+$ o $-$ per impostare l'ora in cui si desidera terminare la cottura, quindi premere \checkmark per confermare e attivare la funzione. Posizionare gli alimenti nel forno e chiudere la porta: la funzione si avvierà automaticamente dopo un periodo di tempo calcolato per terminare la cottura all'orario impostato.

Note: La programmazione dell'avvio ritardato di una cottura disattiva la fase di preriscaldamento del forno: la temperatura desiderata viene raggiunta gradualmente, quindi i tempi di cottura si allungheranno leggermente rispetto a quanto indicato nella tabella di cottura. Durante il tempo di attesa, è possibile premere $+$ o $-$ per modificare l'ora di fine programmata o premere \leftarrow per modificare altre impostazioni. Premendo  è possibile alternare la visualizzazione tra l'ora di fine cottura e la durata.

6TH SENSE

Queste funzioni selezionano automaticamente la modalità, la temperatura e la durata di cottura più adatte per ottenere risultati ottimali.

Alla richiesta, sarà sufficiente indicare le caratteristiche degli alimenti per ottenere un risultato ottimale.

PESO / ALTEZZA (STRATI TEGLIA TONDA)



Per impostare correttamente la funzione, seguire le indicazioni sul display, quando richiesto, e premere $+$ o $-$ per impostare il valore richiesto, quindi premere \checkmark per confermare.

GRADO DI COTTURA / DORATURA

In alcune funzioni 6th Sense è possibile regolare il grado di cottura.

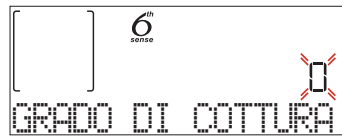



Alla richiesta, premere $+$ o $-$ per selezionare il livello desiderato tra al sangue (-1) e ben cotto (+1). Premere \checkmark o \rightarrow per confermare e avviare la funzione.

Allo stesso modo, in alcune funzioni 6th Sense è possibile regolare il grado di doratura tra un valore minimo (-1) e un valore massimo (+1).

3. AVVIO DELLA FUNZIONE

Dopo avere confermato i valori predefiniti o avere applicato le impostazioni preferite, premere \rightarrow per attivare la funzione prescelta.

Se è stato impostato un avvio ritardato, premendo  il forno chiederà se si desidera saltare questa fase, avviando immediatamente la funzione.



Note: dopo avere selezionato una funzione, il display consiglia il livello più adatto per quella funzione. La funzione avviata può essere interrotta in qualsiasi momento premendo .

Se il forno è caldo e la funzione prevede una determinata temperatura massima, sul display compare un messaggio corrispondente. È possibile selezionare un'altra funzione o attendere il raffreddamento completo.

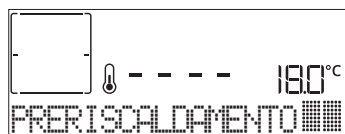

4. PRERISCALDAMENTO

In alcune funzioni, è prevista una fase di preriscaldamento del forno: una volta avviata la funzione, il display segnala che si è attivata la fase di preriscaldamento.



Al termine di questa fase, un segnale acustico e il display indicheranno che il forno ha raggiunto la temperatura impostata e comparirà la richiesta "AGG. ALIMENTO". A questo punto, aprire la porta, posizionare gli alimenti nel forno, chiudere la porta e avviare la cottura premendo  o .

Note: inserire gli alimenti nel forno prima della fine del preriscaldamento può compromettere i risultati di cottura. Aprendo la porta durante la fase di preriscaldamento, questa si interrompe temporaneamente.

Il tempo di cottura non comprende la fase di preriscaldamento. È sempre possibile modificare la temperatura che il forno deve raggiungere utilizzando  o .

5. GIRARE O CONTROLLARE GLI ALIMENTI

Alcune funzioni 6th Sense prevedono che gli alimenti vengano girati durante la cottura.





Questa richiesta sarà segnalata da un segnale acustico e da un messaggio corrispondente sul display. Aprire la porta, eseguire l'operazione indicata sul display, chiudere la porta e premere  per continuare la cottura.

Allo stesso modo, quando manca il 10% del tempo di cottura impostato, il forno richiede di controllare gli alimenti.



Questa richiesta sarà segnalata da un segnale acustico e da un messaggio corrispondente sul display.



Controllare gli alimenti, chiudere la porta e premere  o  per continuare la cottura.

Note: Premere  per saltare queste azioni. In ogni caso, una volta trascorso un certo tempo senza che l'operazione venga eseguita, il forno riprende automaticamente la cottura.

6. FINE COTTURA

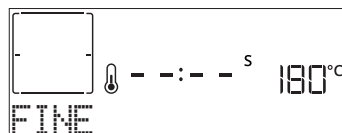
Allo scadere del tempo programmato, un segnale acustico e il display indicheranno che la cottura è terminata.





Premere  per continuare la cottura in modalità manuale (senza timer) o premere  per prolungare il tempo di cottura impostando una nuova durata. In entrambi i casi, i parametri di cottura saranno mantenuti.

DORATURA

Con alcune funzioni, alla fine della cottura il forno consente di dorare la superficie del cibo grazie all'utilizzo del grill.







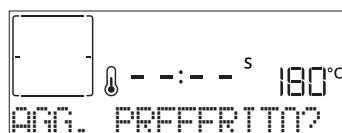

Quando il display visualizza il messaggio pertinente, se necessario, premere  per avviare un ciclo di doratura di cinque minuti. Questa funzione può essere interrotta in qualsiasi momento premendo  per spegnere il forno.

. PREFERITI

Al termine della cottura, sul display compare un messaggio che propone di salvare la funzione nella lista dei preferiti con un numero da 1 a 10.



Se si desidera salvare una funzione come preferita e memorizzare le impostazioni attuali per un uso futuro, premere  altrimenti, per ignorare la richiesta premere .

Una volta premuto , premere  o  per selezionare la posizione del numero, quindi premere  per confermare.

Note: se la memoria è piena o la posizione è già occupata, viene chiesto di confermare la sovrascrittura della funzione precedente.

Per richiamare successivamente le funzioni salvate premere : il display mostrerà la lista delle funzioni preferite.

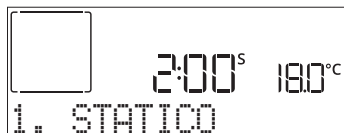

Premere \oplus o \ominus per selezionare la funzione, confermare premendo \checkmark , quindi premere \triangleright per attivare.

. PULIZIA

• PIROLISI

Non toccare il forno durante il ciclo di pirolisi. Tenere i bambini e gli animali lontani dal forno durante e dopo (fino a una completa areazione della stanza) il ciclo di pirolisi.

Prima di attivare la funzione rimuovere tutti gli accessori dal forno, comprese le guide laterali. Se il forno è installato sotto un piano di cottura, accertarsi che durante il ciclo di pulizia automatica i bruciatori o le piastre elettriche siano spente. Per ottenere risultati di pulizia ottimali, eliminare i depositi di grandi dimensioni con una spugna umida prima di avviare la funzione di pirolisi. Si consiglia di attivare la funzione di pirolisi soltanto se l'apparecchio è molto sporco o emana cattivi odori durante la cottura.

Premere \diamond per visualizzare "Pyro" (Pirolisi) sul display.

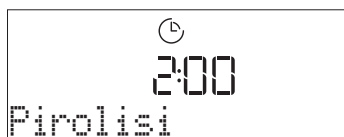

Premere \oplus o \ominus per selezionare il ciclo desiderato, quindi premere \checkmark per confermare. Una volta selezionato un ciclo, se lo si desidera, premere \oplus o \ominus per impostare l'ora di fine (avvio ritardato), quindi premere \checkmark per confermare.

Alla richiesta, pulire la porta e rimuovere tutti gli accessori, quindi chiudere la porta e premere \triangleright : il forno avvia il ciclo di autopulizia e la porta si blocca automaticamente: sul display compare un messaggio di avviso mentre un conto alla rovescia indica lo stato di avanzamento del ciclo in corso.

A ciclo ultimato, la porta rimane bloccata fino a quando non viene raggiunta una temperatura sicura.

• SMART CLEAN

Premere \diamond per visualizzare "Smart Clean" sul display.

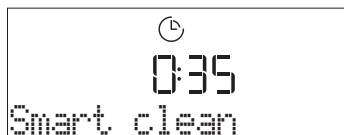

Premere \triangleright per attivare la funzione: il display indicherà le operazioni richieste per ottenere una pulizia ottimale: Seguire le indicazioni, quindi premere \checkmark al termine. Una volta eseguite tutte le operazioni preliminari, alla richiesta del forno premere \triangleright Per attivare il ciclo di pulizia.

Note: Si raccomanda di non aprire la porta del forno durante il ciclo di pulizia per evitare perdite di vapore, che potrebbero avere un effetto negativo sul risultato finale.

A ciclo ultimato, il relativo messaggio di avviso lampeggia sul display. Lasciar raffreddare il forno, quindi pulire e asciugare le superfici interne con un panno o una spugna.

. CONTA MINUTI

Per attivare questa funzione, premere l'icona \circlearrowright . Premere \oplus o \ominus per impostare la durata desiderata, quindi premere \checkmark per attivare il timer.

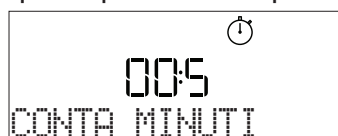

Verrà emesso un segnale acustico e il display indicherà che il cronometro ha terminato il conteggio dell'ora selezionata.

Note: il conta minuti non attiva nessun ciclo di cottura.

Il minutaggio può essere attivato anche quando è attiva una funzione.

Il timer continuerà il conto alla rovescia in modo indipendente, senza interferire con la funzione stessa.

Durante questa fase non sarà possibile vedere il contamini (sarà visualizzata solo l'icona \circlearrowright), che continuerà il conteggio alla rovescia in background. Per modificare il minutaggio, è possibile premere l'icona \circlearrowright e impostare l'ora usando l'icona \oplus o \ominus .

Per annullare il promemoria, premere l'icona \circlearrowright , quindi selezionare \ominus finché l'ora visualizzata è "--:--". Premere \checkmark per confermare.

. BLOCCO TASTI

Per bloccare il tastierino, tenere premuto \llcorner per almeno cinque secondi. Ripetere la procedura per sbloccare il tastierino..

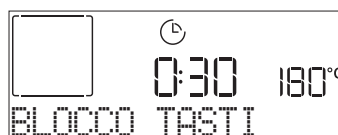

Note: questa funzione può essere attivata anche durante la cottura. Per ragioni di sicurezza, è possibile spegnere il forno in qualsiasi momento premendo \circlearrowright .

NOTE

- Non coprire l'interno del forno con pellicola di alluminio.
- Non trascinare pentole o tegami sul fondo del forno, perché così facendo si potrebbe rovinare lo smalto.
- Non appoggiare pesi elevati sulla porta e non aggrapparsi ad essa.
- A causa della temperatura più elevata del ciclo Pizza, si prevede che il rumore della ventola di raffreddamento sarà leggermente più elevato.

CONSIGLI UTILI

COME LEGGERE LA TABELLA DI COTTURA

La tabella indica la funzione, gli accessori e il livello migliore da utilizzare per cuocere svariati tipi di cibo. I tempi di cottura si intendono dall'introduzione degli alimenti nel forno, escluso il preriscaldamento (dove richiesto). Le temperature e i tempi di cottura sono indicativi e dipendono dalla quantità di cibo e dal tipo di accessori. Utilizzare inizialmente i valori più bassi consigliati e, se il risultato della cottura non è quello desiderato, passare a quelli più alti. Si consiglia di utilizzare gli accessori in dotazione e tortiere o teglie possibilmente in metallo scuro. È possibile utilizzare anche tegami e accessori in pyrex o in ceramica, ma occorre considerare che i tempi di cottura si allungheranno leggermente.

COTTURA SIMULTANEA DI PIETANZE DIVERSE

Utilizzando la funzione "Termoventilato", è possibile cuocere contemporaneamente alimenti diversi (ad esempio: pesce e verdure) che richiedono la stessa temperatura, su differenti ripiani. Si potranno estrarre prima gli alimenti che richiedono tempi di cottura più brevi e lasciare continuare la cottura per quelli che necessitano di tempi più lunghi.

CARNE

Utilizzare qualunque tipo di teglia o pirofila adatta alle dimensioni della carne da cuocere. Per gli arrostiti, aggiungere preferibilmente del brodo sul fondo della pirofila inumidendo la carne durante la cottura per insaporirla. Fare attenzione al vapore che si sviluppa durante tale operazione. Quando l'arrosto è pronto, lasciarlo riposare in forno per altri 10-15 minuti oppure avvolgerlo in un foglio di alluminio.

Per la cottura uniforme della carne alla griglia, scegliere tagli dello stesso spessore. I pezzi di carne molto spessi richiedono tempi di cottura più lunghi. Per evitare che si brucino in superficie, allontanarli dal grill disponendoli su ripiani più bassi. Girare la carne a due terzi della cottura. Aprire con cautela la porta in quanto può fuoriuscire vapore caldo.

Si consiglia di posizionare una leccarda con mezzo litro d'acqua potabile direttamente sotto la griglia sulla quale avete posizionato il cibo da grigliare, per raccogliere il liquido di cottura. Rabboccare quando necessario.

DESSERT

Cuocere i dessert delicati con la funzione statica su un solo livello.

Utilizzare tortiere in metallo scuro e posizionarle sempre sulla griglia in dotazione. Per la cottura su più livelli selezionare la funzione termoventilato e disporre le tortiere sfalsate sulle griglie, in modo da favorire la circolazione dell'aria.

Per capire se la torta lievitata è cotta, inserire uno stuzzicadenti nella parte centrale del dolce. Se lo stuzzicadenti rimane asciutto, il dolce è pronto.







































Se si utilizzano tortiere antiaderenti, non imburrare i bordi, il dolce potrebbe non crescere omogeneamente sui lati.

Se il dolce si "sgonfia" durante la cottura, la volta successiva utilizzare una temperatura inferiore, magari riducendo la quantità di liquido e mescolando più delicatamente l'impasto.





I dessert con guarnitura succosa (torte al formaggio o crostate di frutta) richiedono la funzione "Ventilato". Se la base della torta risulta troppo umida, usare un ripiano più basso e cospargere la base del dolce di pan grattato o biscotti sbriciolati prima di aggiungere il ripieno.







LIEVITAZIONE

Si consiglia di coprire l'impasto con un panno umido prima di introdurlo nel forno. Con questa funzione, i tempi di lievitazione si riducono di circa un terzo rispetto ai tempi di lievitazione a temperatura ambiente (20-25°C). Il tempo di lievitazione per un impasto da pizza da 1 kg è di circa un'ora.

CATEGORIE DI ALIMENTI		QUANTITÀ	GRADO DI COTTURA	LIVELLO DI DORATURA	GIRARE (DEL TEMPO DI COTTURA)	LIVELLO E ACCESSORI		
LASAGNA	Lasagna	0,5 - 3 kg	-	0	-			
CARNE	Manzo	Arrosto	0,6 - 2 kg	0	0			
		Burger	1,5 - 3 cm	0	-	3/5 		
	Maiale	Arrosto	0,6 - 2,5 kg	-	0			
		Salsicce & wurstel	1,5 - 4 cm	-	-	2/3 		
	Pollo	Arrosto	0,6 - 3 kg	-	0			
	Pollame	Filetto & petto	1 - 5 cm	-	-	2/3 		
Spiedini		una griglia	-	-	1/2 			
PESCE	Filetti	0,5 - 3 cm	-	-	-	 		
	Filetti [surgelati]	0,5 - 3 cm	-	-	-	 		
VERDURE	Verdure arrostate	Patate arrosto	0,5 - 1,5 kg	-	0			
		Verdure ripiene	0,1 - 0,5 kg cad	-	-			
		Verdure arrostate	0,5 - 1,5 kg	-	0			
	Verdure gratinate	Patate al gratin	una teglia	-	-	-		
		Pomodori al gratin	una teglia	-	-	-		
		Peperoni al gratin	una teglia	-	-	-		
		Broccoli al gratin	una teglia	-	-	-		
		Cavolfiori al gratin	una teglia	-	-	-		
Verdure gratinate	una teglia	-	-	-				
PASTICCERIA SALATA	Torta salata		0,8 - 1,2 kg	-	0	-		
	Pane	Panini	60 - 150 g cad	-	-	-		
		Pane per tramezzini	0,4 - 0,6 kg cad	-	-	-		
		Pane Grande	0,7 - 2,0 kg	-	-	-		
		Baguette	200 - 300 g cad	-	-	-		
	Pizza	Pizza al piatto		Rotonda	-	-	-	
		Pizza alta		Leccarda	-	-	-	
		Pizza [surgelata]	1 strato*		-	-	-	
			2 strati*		-	-	-	 
3 strati*				-	-	-	  	
4 strati*		-	-	-	   			

* Quantità consigliata

ACCESSORI				
	Griglia	Pirofila / Tortiera / Teglia per pizza tonda su griglia metallica	Leccarda / Teglia	Leccarda con 500 ml di acqua

CATEGORIE DI ALIMENTI	QUANTITÀ	GRADO DI COTTURA	LIVELLO DI DORATURA	GIRARE (DEL TEMPO DI COTTURA)	LIVELLO E ACCESSORI	
PASTICCERIA DOLCE	Pan di spagna	0,5 - 1,2 kg	-	-	-	2 
	Biscotti	0,2 - 0,6 kg	-	-	-	3 
	Bignè	una teglia *	-	-	-	3 
	Crostata	0,4 - 1,6 kg	-	-	-	3 
	Strudel	0,4 - 1,6 kg	-	-	-	3 
	Torta di frutta	0,5 - 2 kg	-	-	-	2 

* Quantità consigliata





































ACCESSORI				
	Griglia	Pirofila / Tortiera / Teglia per pizza tonda su griglia metallica	Leccarda / Teglia	Leccarda con 500 ml di acqua

TABELLA DI COTTURA PER FRITTURA AD ARIA

	RICETTA	FUNZIONE	QUANTITÀ CONSIGLIATA	PRERISC.	TEMPERATURA (°C)	DURATA (MIN.)	RIPIANI E ACCESSORI
ALIMENTI SURGELATI	Patate fritte surgelate		650 - 850 g	Sì	200	25 - 30	4  2 
	Nugget di pollo surgelati		500 g	Sì	200	15 - 20	4  2 
	Bastoncini di pesce		500 g	Sì	220	15 - 20	4  2 
	Anelli di cipolle		500 g	Sì	200	15 - 20	4  2 
VERDURE	Zucchini freschi impanati		400 g	Sì	200	15 - 20	4  2 
	Patatine fritte fatte in casa		300 - 800 g	Sì	200	20 - 40	4  2 
	Verdure miste		300 - 800 g	Sì	200	20 - 30	4  2 
CARNE E PESCE	Petti di pollo		1 - 4 cm	Sì	200	20 - 40	4  2 
	Alette di pollo		200 - 1500 g	Sì	220	30 - 50	4  2 
	Cotolette impanate		1 - 4 cm	Sì	220	20 - 50	4  2 
	Filetti di pesce		1 - 4 cm	Sì	220	15 - 25	4  2 

Per cucinare alimenti freschi o fatti in casa, distribuire uno strato sottile di olio sulla superficie dell'alimento. Per garantire risultati di cottura uniformi, mescolare gli alimenti a metà del tempo di cottura consigliato.





FUNZIONI	 Frittura ad aria		
ACCESSORI	 Teglia frittura ad aria	 Pirofila o tortiera su griglia	 Leccarda/piastra dolci o teglia su griglia

TABELLA DI COTTURA

RICETTA	FUNZIONE	PRERISC.	TEMPERATURA (°C)	DURATA (MIN.)	RIPIANI E ACCESSORI
Torte lievitate / Pan di Spagna		Sì	170	30 - 50	
		Sì	160	30 - 50	
		Sì	160	30 - 50	
Torte ripiene (cheesecake, strudel, torta di mele)		Sì	160 - 200	30 - 85	
		Sì	160 - 200	30 - 90	
Biscotti		Sì	150	20 - 40	
		Sì	140	30 - 50	
		Sì	140	30 - 50	
		Sì	135	40 - 60	
Tortine / Muffin		Sì	170	20 - 40	
		Sì	150	30 - 50	
		Sì	150	30 - 50	
		Sì	150	40 - 60	
Bigné		Sì	180 - 200	30 - 40	
		Sì	180 - 190	35 - 45	
		Sì	180 - 190	35 - 45 *	
Meringhe		Sì	90	110 - 150	
		Sì	90	130 - 150	
		Sì	90	140 - 160 *	
Pizza / Pane / Focaccia		Sì	190 - 250	15 - 50	
		Sì	190 - 230	20 - 50	
Pizza (sottile, alta, focaccia)		Sì	310	7 - 12	
		Sì	220 - 240	25 - 50 *	
Pizza surgelata		Sì	250	10 - 15	
		Sì	250	10 - 20	
		Sì	220 - 240	15 - 30	
Torte salate (torta di verdure, quiche)		Sì	180 - 190	45 - 55	
		Sì	180 - 190	45 - 60	
		Sì	180 - 190	45 - 70 *	

FUNZIONI								ECO	
	Statico	Termoventilato	Ventilato	Grill	Turbo Grill	Maxi Cooking	Cook 4	Ciclo ECO	Pizza
ACCESSORI									
	Griglia	Pirofila o tortiera su griglia	Leccarda / piastra dolci o teglia su griglia	Leccarda / Teglia	Leccarda / Teglia	Leccarda / Teglia	Leccarda con 500 ml di acqua		

RICETTA	FUNZIONE	PRERISC.	TEMPERATURA (°C)	DURATA (MIN.)	RIPIANI E ACCESSORI
Vols-au-vent / Salatini di pasta sfoglia		Sì	190 - 200	20 - 30	
		Sì	180 - 190	20 - 40	
		Sì	180 - 190	20 - 40 *	
Lasagne / Sformati / Pasta al forno / Cannelloni		Sì	190 - 200	45 - 65	
Agnello / Vitello / Manzo / Maiale 1 kg		Sì	190 - 200	80 - 110	
Arrosto di maiale con cotenna 2 kg		-	170	110 - 150	
Pollo / Coniglio / Anatra 1 kg		Sì	200 - 230	50 - 100	
Tacchino / Oca 3 kg		Sì	190 - 200	80 - 130	
Pesce al forno / al cartoccio (filetti, intero)		Sì	180 - 200	40 - 60	
Verdure ripiene (pomodori, zucchine, melanzane)		Sì	180 - 200	50 - 60	
Pane tostato		-	3 (Alta)	3 - 6	
Filetti di pesce / Bistecche		-	2 (media)	20 - 30 **	
Salsicce / Spiedini / Costine / Hamburger		-	2 - 3 (media - alto)	15 - 30 **	
Pollo arrosto (1-1,3 kg)		-	2 (media)	55 - 70 ***	
Coscia d'agnello / Stinco		-	2 (media)	60 - 90 ***	
Patate arrosto		-	2 (media)	35 - 55 ***	
Verdure gratinate		-	3 (Alta)	10 - 25	
Biscotti	 Biscotti	Sì	135	50 - 70	
Crostate	 Crostate	Sì	170	50 - 70	
Pizze tonde	 Pizza	Sì	210	40 - 60	
Pasto completo: Crostata di frutta (livello 5) / Lasagne (livello 3) / Carne (livello 1)		Sì	190	40 - 120 *	
Pasto completo: Crostata di frutta (livello 5) / Verdure arrostate (livello 4) / Lasagne (livello 2) / Tagli di carne (livello 1)	 Menu	Sì	190	40 - 120 *	
Lasagne e carne		Sì	200	50 - 100 *	
Carne e patate		Sì	200	45 - 100 *	
Pesce e verdure		Sì	180	30 - 50 *	
Arrosti ripieni	ECO	-	200	80 - 120 *	
Carne in pezzi (coniglio, pollo, agnello)	ECO	-	200	50 - 100 *	

* Il tempo di cottura è indicativo: i piatti possono essere estratti dal forno in momenti diversi, a seconda delle preferenze personali.

** Girare gli alimenti a metà cottura.

*** Girare gli alimenti a due terzi di cottura (se necessario).

FUNZIONI								ECO	
	Statico	Termoventilato	Ventilato	Grill	Turbo Grill	Maxi Cooking	Cook 4	Ciclo ECO	Pizza
ACCESSORI									
	Griglia	Pirofila o tortiera su griglia	Leccarda / piastra dolci o teglia su griglia	Leccarda / Teglia	Leccarda con 500 ml di acqua				

COME LEGGERE LA TABELLA DI COTTURA

La tabella indica la funzione, gli accessori e il livello migliore da utilizzare per cuocere svariati tipi di cibo. I tempi di cottura si intendono dall'introduzione degli alimenti nel forno, escluso il preriscaldamento (dove richiesto). Le temperature e i tempi di cottura sono indicativi e dipendono dalla quantità di cibo e dal tipo di accessori. Utilizzare inizialmente i valori più bassi consigliati e, se il risultato della cottura non è quello desiderato, passare a quelli più alti. Si consiglia di utilizzare gli accessori in dotazione e tortiere o teglie possibilmente in metallo scuro. È possibile utilizzare anche tegami e accessori in pyrex o in ceramica, ma occorre considerare che i tempi di cottura si allungheranno leggermente.

MANUTENZIONE E PULIZIA

Assicurarsi che il forno si sia raffreddato prima di effettuare qualsiasi intervento di manutenzione o pulizia.

Non utilizzare apparecchi a vapore.

Non usare pagliette metalliche, panni abrasivi e detergenti abrasivi o corrosivi che possano danneggiare le superfici.

Indossare guanti protettivi.

Il forno deve essere scollegato dalla rete elettrica prima di effettuare qualsiasi tipo di manutenzione.

SUPERFICI ESTERNE

- Pulire le superfici con un panno in microfibra umido. Se molto sporche, aggiungere qualche goccia di detergente con pH neutro. Asciugare con un panno.
- Non utilizzare detergenti corrosivi o abrasivi. Se inavvertitamente uno di questi prodotti dovesse venire a contatto con le superfici, pulire subito con un panno in microfibra umido.

SUPERFICI INTERNE

- Dopo ogni uso, lasciare raffreddare il forno e pulirlo preferibilmente quando è ancora tiepido per rimuovere incrostazioni e macchie dovute a residui di cibo. per asciugare la condensa dovuta alla cottura di alimenti ad alto contenuto di acqua, usare a forno freddo un panno o una spugna.
- Attivare la funzione "Smart Clean" per una pulizia ottimale delle superfici interne. (Solo in alcuni modelli).
- Pulire i vetri della porta con detergenti liquidi specifici.
- La porta del forno può essere rimossa per facilitare la pulizia.

ACCESSORI

Mettere a bagno gli accessori con detersivo per piatti dopo l'uso, maneggiandoli con guanti da forno, se ancora caldi. I residui di cibo possono essere rimossi con una spazzola per piatti o con una spugna. Non pulire la sonda alimenti e la sonda carne (se presente) in lavastoviglie. La teglia per frittura ad aria (se presente) può essere lavata in lavastoviglie.

RIMOZIONE E MONTAGGIO DELLA PORTA

1. Per rimuovere la porta, aprirla completamente e abbassare i fermi fino alla posizione di sblocco.

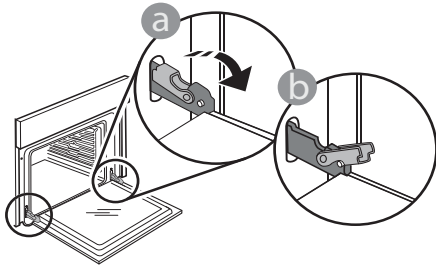

2. Chiudere la porta fino a quando è possibile. Prendere saldamente la porta con entrambe le mani, evitando di tenerla per la maniglia. È sufficiente rimuovere la porta continuando a chiuderla e tirandola contemporaneamente verso l'alto, finché non si sgancia dalla propria sede. Togliere la porta e appoggiarla su un piano morbido.

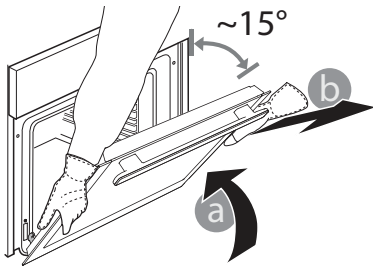

3. Per rimontare la porta, avvicinarla al forno allineando i ganci delle cerniere alle proprie sedi e ancorare la parte superiore agli alloggiamenti.

4. Abbassare la porta e poi aprirla completamente. Abbassare i fermi nella posizione originale: fare attenzione che siano completamente abbassati.

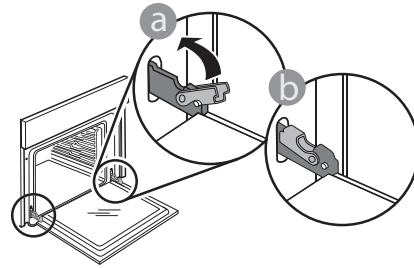

Sarà necessario applicare una leggera pressione per assicurare il corretto posizionamento dei fermi.

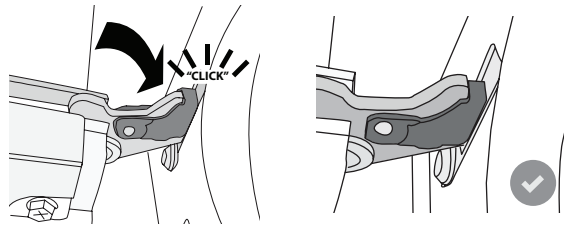

5. Provare a chiudere la porta, verificando che sia allineata al pannello di controllo. Nel caso non lo fosse, ripetere i passi sopra descritti: La porta potrebbe danneggiarsi se non funziona correttamente.

SOSTITUZIONE DELLA LAMPADINA

Per la sostituzione della lampadina, contattare il servizio assistenza.

RISOLUZIONE DEI PROBLEMI

Problema	Possibile causa	Soluzione
Il forno non funziona.	Interruzione di corrente elettrica. Disconnessione dalla rete principale.	Verificare che ci sia tensione in rete e che il forno sia collegato all'alimentazione elettrica. Spegner e riaccendere il forno e verificare se l'inconveniente persiste.
Il display mostra la lettera "F" seguita da un numero.	Problema software.	Contattare il Call Center e indicare il numero che segue la lettera "F".
Una funzione di cottura 6th Sense termina senza visualizzare il conto alla rovescia. La cottura termina prima dello scadere del conto alla rovescia.	La quantità di alimenti non rientra nell'intervallo consigliato. È stata aperta la porta durante la cottura.	Aprire la porta e controllare il grado di cottura degli alimenti. Se necessario, completare la cottura selezionando una funzione tradizionale.
Il forno non si riscalda.	Se la modalità "DEMO" è impostata su "On", tutti i comandi sono operativi e i menu sono disponibili ma il forno non viene riscaldato. Sul display appare la scritta "DEMO" ogni 60 secondi.	Accedere a "DEMO" dal menu "IMPOSTAZIONI" e scegliere "Off".
La luce si spegne.	La modalità "ECO" è impostata su "On".	Accedere a "ECO" dal menu "IMPOSTAZIONI" e scegliere "Off".
La porta non si chiude correttamente.	I fermi di sicurezza si trovano in posizione errata.	Verificare che i fermi di sicurezza siano in posizione corretta facendo riferimento alle istruzioni di rimozione e riapplicazione della porta contenute nella sezione "Pulizia e manutenzione".
L'interruttore generale dell'impianto domestico si spegne.	La potenza dell'apparecchio non è regolata correttamente.	Verificare che la rete domestica abbia una portata nominale di almeno 3 kW. In caso contrario, ridurre la potenza a 13 Ampere. Selezionare "POTENZA" dal menu "IMPOSTAZIONI" e scegliere "BASSO".
Il ciclo di cottura con la sonda è terminato senza una causa evidente o l'errore F3E3 è stampato sullo schermo.	La sonda alimenti non è collegata correttamente.	Controllare il collegamento della sonda alimenti.

Per le linee guida, la documentazione standard e altre informazioni sui prodotti:

- Utilizzare il QR sul proprio prodotto
- Visitare il nostro sito web docs.whirlpool.eu
- Oppure, **contattare il Servizio Assistenza Tecnica** (al numero di telefono riportato sul libretto di garanzia). Prima di contattare il Servizio Assistenza Clienti, prepararsi a fornire i codici riportati sulla targhetta matricola del prodotto.

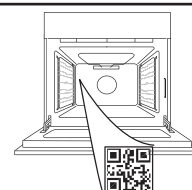

Whirlpool



400020004926



БЛАГОДАРИМ ВИ, ЧЕ ЗАКУПИХТЕ ПРОДУКТ НА WHIRLPOOL

За да получавате по-пълно съдействие, моля, регистрирайте вашия продукт на www.whirlpool.eu/register

МОЛЯ, СКАНИРАЙТЕ QR КОДА НА ВАШИЯ УРЕД, ЗА ДА ПОЛУЧИТЕ ПОВЕЧЕ ИНФОРМАЦИЯ

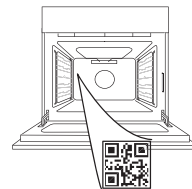

Преди да използвате уреда, прочетете внимателно инструкциите за безопасност.

ОПИСАНИЕ НА УРЕДА

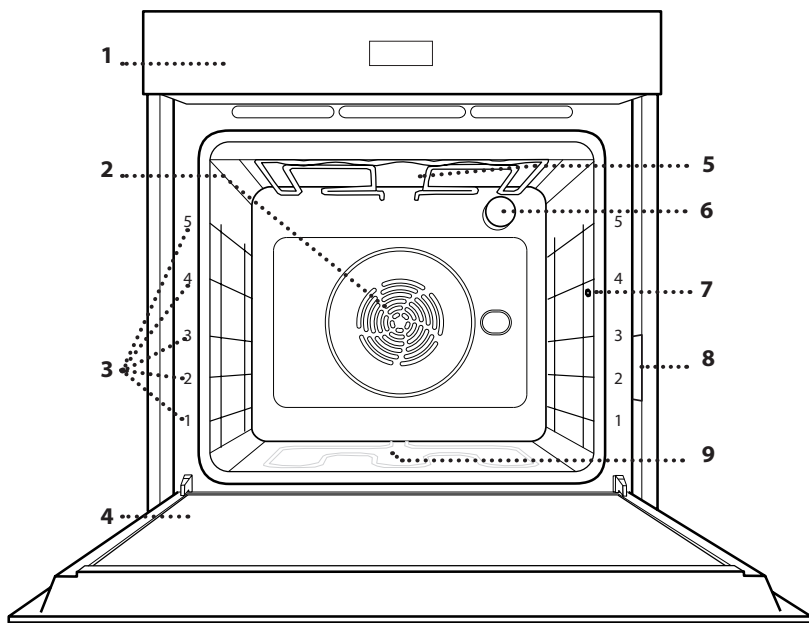

1. Панел за управление
2. Вентилатор и кръгъл нагревателен елемент (не е видим)
3. Носачи (нивото е посочено на предната стена на фурната)
4. Вратичка
5. Горен нагревател / Грил
6. Лампа
7. Място за вкарване на сондата за месо
8. Заводска табелка (не премахвайте)
9. Долен нагревател (не е видим)

ПАНЕЛ ЗА УПРАВЛЕНИЕ

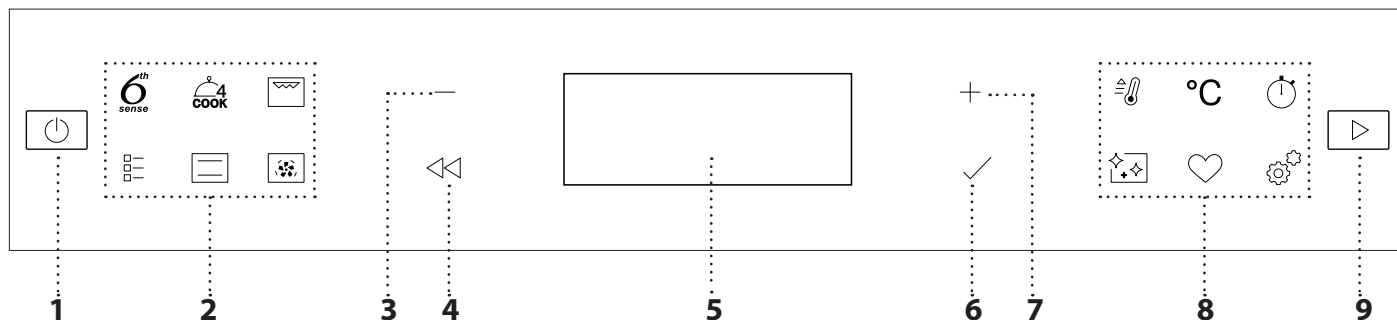

1. ВКЛ / ИЗКЛ

За включване и изключване на фурната и спиране на изпълняваната функция.

2. ДИРЕКТЕН ДОСТЪП ДО ФУНКЦИИТЕ

За бърз достъп до функциите и менюто.

3. БУТОН ЗА ПРИДВИЖВАНЕ МИНУС

За придвижване през меню и намаляване на настройки или стойности за функция.

4. НАЗАД

За връщане към предходния екран. Позволява промяна на настройките по време на готвене.

5. ДИСПЛЕЙ

6. ПОТВЪРДИ

За потвърждаване на избрана функция или зададена стойност.

7. БУТОН ЗА ПРИДВИЖВАНЕ ПЛЮС

За придвижване в меню и за увеличаване на настройките или стойностите на дадена функция.

8. ОПЦИИ / ФУНКЦИИ ДИРЕКТЕН ДОСТЪП

За бърз достъп до функциите, продължителността, настройките и любимото.

9. СТАРТ

За стартиране на функция с посочените или базови настройки.

ПРИНАДЛЕЖНОСТИ

РЕШЕТЪЧЕН РАФТ

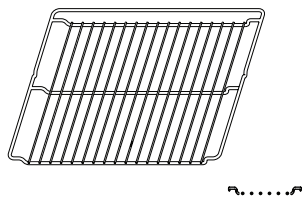

Използвайте за приготвяне на храна или като опора за тави, форми за кексове и други огнеупорни готварски съдове.

ТАВА ЗА ОТЦЕЖДАНЕ

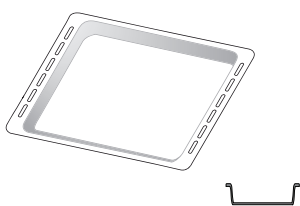

Използвайте като тава за фурна за приготвяне на месо, риба, зеленчуци, фокачи и др., или разположете под решетъчния рафт за отцеждане на сосовете при готвене.

ТАВА ЗА ПЕЧЕНЕ *

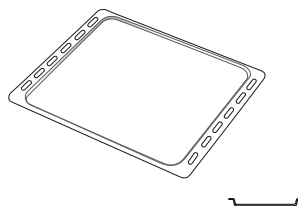

Използвайте за приготвяне на всички видове хляб и сладкиши, а също така и на печени месо, риба в пергамент и др.

ПЛЪЗГАЩИ СЕ ВОДАЧИ *

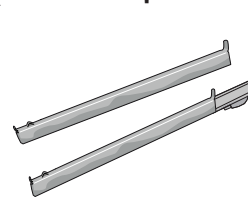

За улеснение на поставянето и изваждането на принадлежности.

ГОРЕЩ ВЪЗДУХ ТАВА *

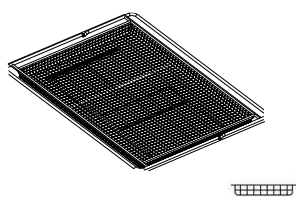

Да се използва при готвене на храни с функцията Горещ въздух, като тавата за печене се поставя на по-ниско ниво, за да събира евентуални трохи и капки. Може да се почиства в съдомиялна машина.

Броят и видът на принадлежностите може да е различен в зависимост от закупения модел. Други принадлежности могат да бъдат закупени отделно; за поръчки и информация се свържете с отдела за следпродажбено обслужване.

* Налично само при определени модели

ПОСТАВЯНЕ НА РЕШЕТЪЧНИЯ РАФТ И ДРУГИТЕ ПРИНАДЛЕЖНОСТИ

Вкарайте решетъчния рафт хоризонтално, като го плъзнете във водачите, като внимавате страната с повдигнатия ръб да сочи нагоре.

Другите принадлежности, например тавата за отцеждане и тавата за печене, се поставят хоризонтално по същия начин като решетъчния рафт.

ИЗВАЖДАНЕ И ПОСТАВЯНЕ НА ВОДАЧИТЕ

• За да свалите носачите, повдигнете ги и изтеглете долните части на гнездата им: Сега може да извадите водачите.

• За да поставите водачите обратно, първо ги поставете в горните им гнезда. Дръжте водачите повдигнати, вкарайте ги във фурната и ги спуснете върху долните гнезда.

МОНТИРАНЕ НА ПЛЪЗГАЧИТЕ

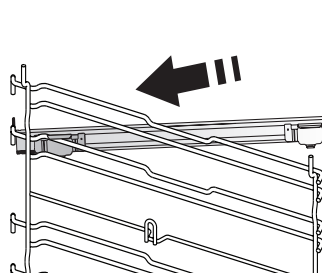

Свалете водачите от фурната и махнете пластмасовите предпазители от плъзгачите.

Закрепете горната скоба на плъзгача към водача и я вкарайте докрай навътре. Спуснете втората скоба на мястото ѝ.

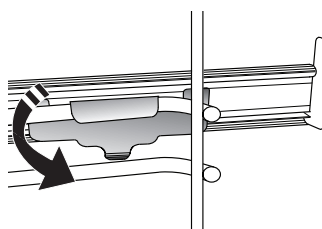

За да закрепите носача, натиснете долната част на щипката здраво към носача. Проверете дали плъзгачите се движат свободно. Повторете описаните стъпки за другия водач на същото ниво.

Моля, имайте предвид: Плъзгачите могат да се монтират на всяко от нивата.

ФУНКЦИИ



6TH ЧУВСТВО

Тези функции позволяват напълно автоматизирано приготвяне на всички типове храни (лазаня, месо, риба, зеленчуци, кейкове и сладкиши, солени кейкове, хляб, пица). За да използвате тази функция по най-добрия начин, следвайте индикациите в съответната готварска таблица.



COOK 4

За едновременно готвене на четирите нива на различни типове храни, които изискват една и съща температура. Тази функция може да се използва за приготвянето на бисквитки, кейкове, кръгли пици (може и замразени) и пълни менюта. За постигане на най-добри резултати следвайте готварската таблица.



FORCED AIR

За готвене на различни храни, изискващи същата температура на готвене, на различни рафтове (максимум три) едновременно. Тази функция може да се използва за готвене на различни храни без преминаване на миризмите от едната храна към другата.



ТРАДИЦИОННИ ФУНКЦИИ

• ПЕЧЕНЕ С КОНВ.

За готвене на всякакви ястия само на едно ниво.

• ТУРБО ГРИЛ

За печене на едри парчета месо (джолан, говеждо печено, пиле). Препоръчваме да използвате тавата за отцеждане, за да събирате отделяните при готвенето сокове: Поставете тавата на някое от нивата под решетъчния рафт и налейте в нея половин литър питейна вода.

• ПЕЧЕНЕ ЗАМРАЗ.

Тази функция автоматично избира идеалната температура и режим на готвене за 5 различни типа готови замразени храни. Не е необходимо предварително загряване на фурната.

• СПЕЦИАЛНИ ФУНКЦИИ

» ПИЦА

Тази функция ви позволява да пригответе чудесна домашна пица за по-малко от 10 минути като в ресторант. Специалният цикъл на готвене оперира при температура над 300 градуса по Целзий, като осигурява мека пица отвътре, хрупкава по краищата и с идеално равномерно зачервяване. Комбинирането на тази функция с аксесоара Pizza Stone WPro и предварителното нагряване за 30 минути може да изпече пица за 5-8 минути (За поръчки и информация се свържете с отдела за следпродажбено обслужване или с www.whirlpool.eu.)

» AIR FRY

Тази функция ви позволява да пригответе пържени картопки, пилешки хапки и други, използвайки по-малко мазнина, а в резултат храната е приятно хрупкава. Нагревателните елементи извършват цикъл на правилно затопляне на фурната, докато вентилаторът движи горещия въздух. Най-добрите очаквани резултати от готвенето могат да бъдат постигнати само при използване на тава за готвене с горещ въздух (предоставена с някои модели). Разположете храната върху тавата за готвене с горещ въздух на един ред и следвайте инструкциите от таблицата за готвене с горещ въздух за най-добри резултати. Избягвайте да използвате повече от една тава, за да предотвратите неравномерното сготвяне.

» RISING

За оптимално втасване на сладко или солено тесто. За да осигурите качествено втасване, не включвайте функцията, ако фурната е все още гореща след предходното готвене.

» ПОДДЪРЖАНЕ НА ТОПЛО

За запазване на току-що сготвена храна гореща и хрупкава.

» РАЗМРАЗ.

За по-бързо размразяване на храната. Сложете храната на средния рафт. Оставете храната в опаковката ѝ, за да се избегне изсушаването ѝ отвън.

» ЕКО ЦИКЪЛ

За препичане на едно ниво на парчета месо с плънка или филе. При използване на този Еко цикъл лампата остава изключена по време на готвенето. За да използвате програмата ECO и съответно да оптимизирате потреблението на енергия, трябва да не отваряте вратичката на фурната, докато ястието не стане готово.

» ГОЛЕМИ ЯСТИА

Тази функция автоматично избира най-добрия режим и температура за готвене на големи парчета месо (над 2,5 kg). Препоръчва се по време на готвенето месото да се обръща, за да се постигне равномерно запичане от двете страни. Най-добре е месото периодично да се полива със соса, за да се избегне изсушаване.



КОНВЕНЦИОНАЛНО

За готвене на всякакви ястия само на едно ниво.



ГРИЛ

За печене на грил на стекове, кебап, наденици, приготвяне на зеленчуков огретен и препичане на хляб. Когато печете месо, препоръчваме да използвате тавата за отцеждане, за да събирате отделяните при печенето сокове: Поставете тавата на някое от нивата под решетъчния рафт и налейте в нея половин литър питейна вода.



БЪРЗО ПРЕТОПЛЯНЕ

За бързо предварително загряване на фурната.



БРОЯЧ МИНУТИ

За поддържане на времето без активиране на функция.



ПОЧИСТВАНЕ

• ПИРО

За премахване на замърсявания, причинени от готвене, чрез цикъл с много висока температура. В уреда са заложили са два цикъла за автоматично почистване: Пълен цикъл (Пиролиза) и по-кратък цикъл (Еко пиролиза). Препоръчваме ви да използвате целия цикъл, за да постигнете най-добро почистване.

• SMART CLEAN

Действието на парата, освобождавана по време на този специален нискотемпературен цикъл на почистване, позволява остатъците от мръсотия и храна да се отстраняват с лекота. Налейте 200 мл вода на дъното на фурната и активирайте функцията, когато фурната е студена.



ПРЕДПОЧИТАНИ

За показване на списъка с 10 предпочитани функции.



НАСТРОЙКИ

За регулиране на настройките на фурната. Когато е активиран режим "ECO", яркостта на дисплея намалява, а осветлението се изключва след 1 минута с цел пестене на енергия. Яркостта се увеличава отново автоматично, когато натиснете някой от бутоните. Когато режим "DEMO" е на "On", са активни всички команди, менютата са достъпни, но фурната не загрява. За да деактивирате този режим, влезте в "DEMO" от меню "НАСТРОЙКИ" и изберете "Off". Ако изберете "FACTORY RESET", уредът се изключва и се връща на настройките, когато е бил включен за първи път. Всички настройки ще бъдат изтрети.

ИЗПОЛЗВАНЕ ЗА ПЪРВИ ПЪТ

1. ИЗБЕРЕТЕ ЕЗИК

Когато включите уреда за първи път, трябва да изберете език и да сверите часовника: На дисплея ще се покаже "English".

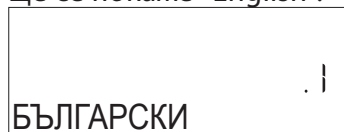

Натиснете + или — за преминаване през списъка с налични езици и изберете този, който ви трябва. Натиснете ✓, за да потвърдите избора си.

Моля, имайте предвид: Езикът може да бъде променян впоследствие, като изберете "ЕЗИК" в меню "НАСТРОЙКИ", достъпно чрез натискане на .

2. ЗАДАВАНЕ НА КОНСУМИРАНАТА МОЩНОСТ

Фурната е програмирана за свързване към домашна електрическа инсталация, която позволява включване на уреди с мощност над 3 kW (16 A): Ако Вашата електрическа инсталация е предназначена за по-малка мощност, трябва да намалите тази стойност (13 A).



Натиснете + или — за избор на 16 "Високо" или 13 "Ниско" и натиснете ✓ за потвърждаване.

3. СВЕРЯВАНЕ НА ЧАСОВНИКА

След като изберете език, трябва да сверите часовника: Двете цифри за часа ще мигат на дисплея.

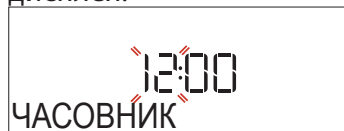

Натиснете + или — за настройка на правилния час и натиснете ✓: Двете цифри за минутите ще мигат на дисплея. Натиснете + или — за настройка на минутите и натиснете ✓ за потвърждаване.

Моля, имайте предвид: След продължително прекъсване на електрозахранването може да се наложи да сверите часовника отново. Изберете "ЧАСОВНИК" в меню "НАСТРОЙКИ", достъпно чрез натискане на .

4. ЗАГРЯВАНЕ НА ФУРНАТА

Новата фурна може да изпуска миризми, свързани с процеса на нейното производство: Това е напълно нормално.



Преди да започнете да готвите храна във фурната, препоръчваме да я нагреете празна, за да премахнете остатъчните миризми. Свалете предпазния картон или прозрачното фолио от фурната и извадете намиращите се в нея принадлежности. Нагрейте фурната до 200°C и я оставете така за около час, като за по-добър ефект включите циркулацията на въздуха (например „Форсиран въздух“ или „Печене с конвекция“).

Моля, имайте предвид: След първото използване на уреда се препоръчва да проветрите помещението.

ВСЕКИДНЕВНА УПОТРЕБА

1. ИЗБИРАНЕ НА ФУНКЦИЯ

Натиснете , за да включите фурната: дисплеят ще покаже последната активна основна функция или главното меню.



Функциите могат да се изберат, като се натисне иконата за някоя от основните функции или като се придвижвате в меню: За избиране на елемент от меню (дисплеят ще покаже първия наличен елемент), натиснете  или  за избор на желания, след това натиснете  за потвърждаване.

2. НАСТРОЙВАНЕ НА ФУНКЦИЯТА



След като сте избрали желаната функция, можете да промените настройките. Дисплеят показва последователно настройките, които могат да се променят. Натискането на  Ви позволява да промените предходната настройка отново

ТЕМПЕРАТУРА / НИВО НА ГРИЛА









Когато стойността мига на дисплея, натиснете  или  за промяна, след това натиснете  за потвърждаване и продължете с настройките, които следват (ако е възможно).





По същия начин е възможно да настроите нивото на грила: Има три определени нива на мощност за печене: 3 (високо), 2 (средно), 1 (ниско).

Моля, имайте предвид: След като функцията е активирана, температурата/нивото на грил може да се променя с помощта на  или .

ПРОДЪЛЖИТЕЛНОСТ





Когато  иконата мига върху дисплея, натиснете  или  за настройка на времето на готвене, което ви трябва и след това натиснете  за потвърждаване. Не е необходимо да задавате времето на приготвяне, ако искате да управлявате готвенето ръчно (без таймер): Натиснете  или  за потвърждаване и стартирайте функцията. Чрез избирането на този режим не можете да програмирате забавен старт.





Моля, имайте предвид: Можете да регулирате зададеното време за готвене по време на готвене, като натиснете : натиснете  или , за да го промените, и след това натиснете , за да потвърдите.

КРАЙ НА ГОТВЕНЕ (ОТЛОЖЕН СТАРТ)

При много функции след като зададете време за готвене, можете да отложите старта на функцията, като програмирате крайния час. Дисплеят показва крайното време докато  иконата мига.



Натиснете  или  задайте часа, в който искате да завърши готвенето, и потвърдете с  и активирайте функцията. Поставете храната във фурната и затворете вратичката: Функцията ще стартира автоматично след период от време, който е изчислен така, че готвенето да завърши в зададения час.

Моля, имайте предвид: Програмирането на отложен час за стартиране на готвенето ще отмени фазата за предварително загряване на фурната: Фурната постепенно ще достигне необходимата температура, което означава, че времето за готвене ще се различава леко от посоченото в готварската таблица. Докато тече изчакването, можете да натиснете  или  за регулиране на програмирания краен час, или да натиснете , за да промените настройките. С натискане на , за да видите информацията, е възможно да превключвате между времето на край и продължителността.



6TH SENSE

Тези функции автоматично избират най-добрия режим, температура и продължителност за приготвяне, печене или запичане на наличните ястия.

Когато е необходимо, просто посочете характеристиката на храната, за да постигнете оптимален резултат.

ТЕГЛО / ВИСОЧИНА (СЛОЕВЕ С КРЪГЛА ТАВА)







За настройка на функцията правилно, следвайте индикациите върху дисплея, когато бъдете подсетени и натиснете  или  за настройка на необходимата стойност, след което натиснете  за потвърждаване.

СТЕПЕН НА СГОТВЯНЕ / ЗАПИЧАНЕ

При някои функции 6th Sense е възможно да регулирате степента на приготвяне на храната.





При подкана натиснете  или  за избор на желаното ниво между сурово (-1) и добре изпечено (+1). Натиснете  или , за да потвърдите и да стартирате функцията.

По същия начин, където е позволено, при някои функции 6th Sense е възможно да регулирате степента на запичане отвън между „Ниска“ (-1) и „Висока“ (+1).

3. СТАРТИРАНЕ НА ФУНКЦИЯТА

По всяко време, ако стойностите по подразбиране са желаните от Вас стойности или след като сте задали желаните настройки, натиснете , за да активирате функцията.

По време на фазата на отлагане ако натиснете , фурната ще Ви "попита" дали желаете да пропуснете тази фаза и ще стартира функцията незабавно.



Моля, имайте предвид: След като бъде избрана функция, дисплеят ще покаже препоръчителното ниво за всяка функция. Можете да спрете по всяко време активираната функция с натискане на .

Ако фурната е гореща и функцията изисква специална максимална температура, на дисплея ще се изведе съобщение. Можете да изберете друга функция или да изчакате пълното охлаждане.



4. ЗАГРЯВАНЕ

Някои функции включват фаза на предварително загряване на фурната: След стартиране на функцията на дисплея се показва индикация за активиране на фазата на предварително загряване.



Когато тази фаза приключи, се чува звуков сигнал и на дисплея се показва информация, че фурната е достигнала зададената температура, изискващо "ADD FOOD" (Добавяне на храна). На този етап отворете вратичката, поставете храната във фурната и натиснете  или , за да започне готвенето.

Моля, имайте предвид: Ако поставите храната във фурната, преди предварителното загряване да завърши, резултатът от готвенето може да не е задоволителен. Отварянето на вратичката по време на фазата за предварително загряване я поставя на пауза.

Времето за готвене не включва фаза за подгриване. Винаги може да промените температурата, която искате да бъде достигната, като използвате  или .

5. ОБЪРНЕТЕ ИЛИ ПРОВЕРЕТЕ ХРАНАТА



Някои функции 6th Sense изискват храната да се обърни по време на готвене.

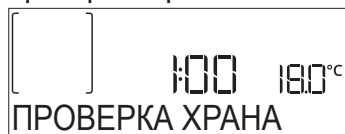

Ще чуете сигнал и на дисплея ще се изпише съответното действие. Отворете вратичката, извършете действието, което се показва на дисплея, затворете вратичката и натиснете , за да продължите готвенето.

По същия начин, при оставащи 10% от времето преди спиране на готвенето, фурната ще Ви подкани да проверите храната.





Ще чуете сигнал и на дисплея ще се изпише съответното действие. Проверете храната, затворете вратичката и натиснете  или , за да продължите готвенето.

Моля, имайте предвид: Натиснете , за да пропуснете тези действия. В противен случай, ако не бъде извършено действие след определен период от време, фурната така или иначе ще продължи готвенето.

6. КРАЙ НА ГОТВЕНЕТО

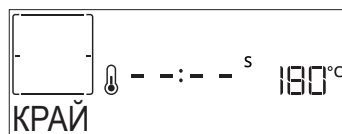
Прозвучава сигнал и дисплеят показва, че готвенето е завършило.





Натиснете , за да продължите готвенето в ръчен режим (без таймер), или натиснете , за да увеличите продължителността на готвене, като зададете нова продължителност. И в двата случая параметрите на готвенето ще се запазят.

ЗАПИЧАНЕ

Някои функции на фурната позволяват да запечете отвън храната чрез включване на грила след като основното готвене приключи.







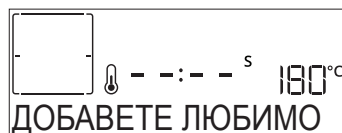

Когато на дисплея се изведе съответното съобщение, при необходимост натиснете , за да стартирате петминутен цикъл на запичане. Можете да спрете функцията по всяко време с натискане на , за да изключите фурната.

ЛЮБИМИ

След завършване на готвенето дисплеят ще Ви подкани да запаметите функцията на номер между 1 и 10 във Вашия списък с предпочитани функции.





Ако желаете да запаметите определена функция като предпочитана и да запишете текущите настройки за използване и в бъдеще, натиснете ; в противен случай натиснете , за да игнорирате това искане.

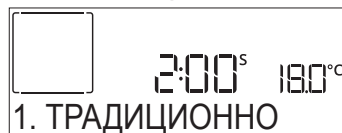

След като натиснете , натиснете  или , за да изберете позицията на номера, след което натиснете , за да потвърдите.

Моля, имайте предвид: Ако в паметта няма свободно място или номерът вече се използва, фурната ще Ви "попита" желаете ли да запишете новата функция на мястото на старата.

Когато след време поискате да използвате запаметена функция, натиснете : На дисплея се извежда списъкът с предпочитаните функции.



Натиснете  или  за избиране на желаната

функция и потвърдете с  ; след това натиснете , за да я активирате.

. ПОЧИСТВАНЕ

• ПИРОЛИЗА





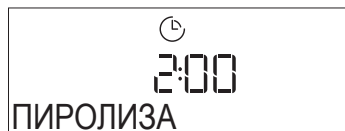

Не докосвайте фурната по време на пиролитичния цикъл.

Не допускайте деца и животни до фурната по време на пиролитичния цикъл и след това, до пълното проветряване на помещението.

Извадете от фурната всички принадлежности (включително носачите), преди да активирате функцията за пиролитично почистване. Ако фурната е монтирана под плот за готвене, всички горелки и електрически котлони трябва да са изключени по време на цикъла на самопочистване. За оптимално почистване отстранете най-големите замърсявания с мокра гъба, преди да използвате функцията за пиролитично почистване. Препоръчваме Ви да използвате функцията Pyro само когато фурната е силно замърсена или отделя неприятна миризма по време на готвене.

Натиснете  за показване на дисплея на "Пиролиза".



Натиснете  или , за да изберете желанния цикъл, и натиснете . След като е бил избран цикъл, ако желаете, натиснете  или , за да зададете времето на завършване (отложен старт), след което натиснете , за да потвърдите.



Почистете вратичката и извадете всички принадлежности, както е указано, след което затворете вратичката и натиснете , когато сте готови: фурната стартира цикъла на самопочистване и вратичката се заключва автоматично: на дисплея се извежда предупредително съобщение заедно с обратно отброяване, показващо състоянието на текущия цикъл.

След завършване на цикъла вратичката остава заключена, докато температурата във фурната не се понижи до безопасно ниво.

• SMART CLEAN

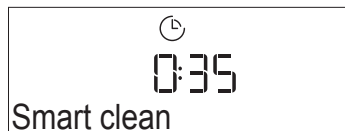
Натиснете  за показване на "Smart Clean" на дисплея.







Натиснете  за активиране на функцията: дисплеят ще Ви подкани да извършите всички необходими действия за постигане на най-добрите резултати от почистването: Следвайте индикациите и след това натиснете  когато сте готови. След завършване на всички стъпки, когато е необходимо натиснете , за да активирате цикъла на почистване.

Моля, имайте предвид: Препоръчително е да не отваряте вратичката, докато трае цикълът на почистване, за да

избегнете загуба на пара, което би повлияло негативно на крайния резултат от почистването.

След приключване на цикъла на дисплея започва да мига съответно съобщение. Оставете фурната да се охлади и след това извършете и подсушете вътрешните повърхности с парцал или гъба.

. БРОЯЧ НА МИНУТИ

За да деактивирате функцията, натиснете иконата . Натиснете  или  за настройка на дължината на времето, което искате и след това натиснете  за активиране на таймера.









Ще се чуе звуков сигнал и ще се изведе индикация на дисплея след като таймерът завърши обратното отброяване на избраното време.

Моля, имайте предвид: Таймерът не активира никоя от програмите за готвене.

Минутомерът може да се активира и когато е в ход дадена функция.

Таймерът ще продължи обратното броене независимо, без да оказва влияние на самата функция.

По време на тази фаза е невъзможно да видите брояча на минути (само иконата  ще се показва на дисплея), който ще продължи да отброява на заден фон. За редактиране на брояча на минутите можете да натиснете  иконата и да настроите времето с помощта на  или  икона.

За да отмените брояча на минути, натиснете иконата , след което изберете , докато на дисплея не се покаже времето "--:--". Натиснете , за да потвърдите.

. ЗАКЛЮЧВАНЕ НА БУТОНИТЕ

За заключване на бутоните натиснете и задръжте  за поне пет секунди. Направете това отново за отключване на бутоните.

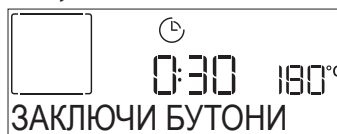

Моля имайте предвид: Тази функция може да се активира и по време на готвене. От съображения, свързани с безопасността, фурната може да се изключи по всяко време с натискане на .

ЗАБЕЛЕЖКИ

- Не покривайте вътрешността на фурната с алуминиево фолио.
- Никога не плъзгайте тенджери или тигани по дъното на фурната, тъй като това може да повреди покритието от емайл.
- Не поставяйте тежки предмети върху вратата и не се дръжте за нея.
- Поради по-високата температура на цикъла Пица се очаква малко по-висок шум от охлаждащия вентилатор.

ПОЛЕЗНИ СЪВЕТИ

КАК ДА СЕ ЧЕТЕ ГОТВАРСКАТА ТАБЛИЦА

В таблицата са посочени най-подходящите функции, принадлежности и нива за приготвяне на различни типове храни. Времената за готвене започват от момента, в който храната се постави във фурната, и не включват предварителното загряване (когато се изисква такова). Температурите и продължителността на готвене са приблизителни и зависят от количеството на храната и от използваните принадлежности. В началото използвайте най-ниските препоръчвани стойности и ако храната не се сготви добре, преминете към по-високи стойности. Използвайте доставените с фурната принадлежности или метални форми за кейкове и тави за фурна (за предпочитане тъмно оцветени). Може да използвате също съдове и аксесоари от огнеупорно стъкло (Пирекс) или каменинови такива, но имайте предвид, че продължителността на готвене ще бъде малко по-голяма.

ЕДНОВРЕМЕННО ПРИГОТВЯНЕ НА НЯКОЛКО ЯСТИА

С функцията „Форсиран въздух“ може да готвите едновременно различни храни, които изискват една и съща температура на готвене (например: риба и зеленчуци), използвайки различни нива. Извадете храната, която изисква по-малко време за готвене, и оставете във фурната храната, която изисква по-дълго време за готвене.

МЕСО

Използвайте какъвто и да е вид тави за фурна или съдове „Пирекс“, подходящи за размера на парчето месо, което трябва да се пече. За печене на големи парчета месо, най-добре е да сипете малко бульон на дъното на съда и да поливате месото по време на печенето, за да стане по-вкусно. Имайте предвид, че по време на тази операция ще се появи пара. Когато месото се опече, оставете го във фурната за около 10 - 15 минути или го обвийте в алуминиево фолио.

Когато искате да печете месо на скара, изберете парчета с равномерна дебелина, за да се постигне равномерно опичане. Много дебелите парчета месо изискват по-дълго време за печене. За да предпазите месото от изгаряне отвън, свалете решетъчния рафт на по-долно ниво, с което храната се поставя далеч от грила. Обърнете месото при изтичане на две трети от времето за готвене. Внимавайте при отваряне на вратичката, защото ще излезе гореща пара.

За събиране на соковете от готвенето препоръчваме да поставите тавата за отцеждане с половин литър питейна вода в нея непосредствено под решетъчния рафт, на който е поставена храната. Долейте, когато е необходимо.

ДЕСЕРТИ

Гответе фини десерти с конвенционалната функция само на един рафт.

Използвайте тъмни метални форми за кейкове и винаги ги поставяйте на предоставения решетъчен рафт. За да печете на повече от един рафт, изберете функцията за форсиран въздух и разположете шахматно формите за кейкове на рафтовете, което подпомага оптималната циркулация на горещия въздух.

За да проверите дали кейк с мая е изпечен, поставете дървена клечка за зъби в центъра на кейка. Ако клечката за зъби излезе чиста, кейкът е готов.











































Ако използвате незалепващи форми за кейкове, не мажете с масло ръбовете, тъй като кейкът може да не се надигне равномерно около ръбовете.

Ако изделието се „надува“ по време на печене, използвайте по-ниска температура следващия път и обмислете намаляването на количеството течност, която добавяте, или по-внимателно разбъркване на сместа.





За сладкиши с влажни плънки или топинг (чийзкейк или плодови пайове) използвайте функцията „Печене с конвекция“. Ако долната част на кейка е недопечена, свалете рафта на по-долно ниво и преди добавяне на плънката поръсете основата на кейка с галета от хляб или бисквити.

RISING

Винаги е най-добре да покриете тестото с влажна кърпа, преди да го поставите във фурната. Времето за втасване на тестото с тази функция се намалява с приблизително една трета в сравнение със стационарна температура (20 - 25°C). Времето за втасване на пица започва от около час за 1 kg тесто.

КАТЕГОРИЯ ХРАНИ		КОЛИЧЕСТВО	СТЕПЕН НА ГОТОВНОСТ	НИВО НА КАФЯВО	ОБЪРНЕТЕ (ПО ВРЕМЕ НА ГОТВЕНЕ)	НИВО И ПРИНАДЛЕЖНОСТИ		
ЛАЗАНИЯ	Лазаня	0,5 - 3 kg	-	0	-	2 		
МЕСО	Говеждо месо	Печено	0,6 - 2 kg	0	-	3 		
		Бургер	1,5 - 3 cm	0	-	3/5  		
	Свинско	Печено	0,6 - 2,5 kg	-	0	-	3 	
		Наденички и вурстове	1,5 - 4 cm	-	-	2/3	5  	
	Пиле	Печено	0,6 - 3 kg	-	0	-	2 	
	Poultry (Птиче месо)	Филе и гърди	1 - 5 cm	-	-	2/3	5  	
Kebabs (Кебапи)		една скара	-	-	1/2	5  		
РИБА	Fillets (Филета)	0.5 - 3 (cm)	-	-	-	3  		
	Филета [замразени]	0.5 - 3 (cm)	-	-	-	3  		
ЗЕЛЕНЧУЦИ	Печени зеленчуци	Печени картофи	0,5 - 1,5 kg	-	0	-	3 	
		Пълнени зеленчуци	0,1 - 0,5 kg	-	-	-	3 	
		Печени зеленчуци	0,5 - 1,5 kg	-	0	-	3 	
	Гратен със зеленчуци	Картофен огретен	една тава	-	-	-	3 	
		Гратен с домати	една тава	-	-	-	3 	
		Гратен с чушки	една тава	-	-	-	3 	
		Гратен с броколи	една тава	-	-	-	3 	
		Гратен от карфиол	една тава	-	-	-	3 	
Гратен със зеленчуци	една тава	-	-	-	3 			
СОЛЕНА ПЕКАРНА	Солен кейк		0,8 - 1,2 kg	-	0	-	2 	
	Хляб	Хлебчета	60 - 150g cad	-	-	-	3 	
		Сандвич руло	0.4 - 0.6kg cad	-	-	-	2 	
		Самун хляб	0,7 - 2,0kg	-	-	-	2 	
		Багети	200 - 300g cad	-	-	-	3 	
	Пица	Кръгла пица	Кръгла	-	-	-	2 	
		Дебела пица	Табла	-	-	-	2 	
		Пица [замразена]	1 слой*	-	-	-	-	2 
			2 слоя*	-	-	-	-	4  
			3 слоя*	-	-	-	-	5   
4 слоя*			-	-	-	-	5    	

* препоръчано количество

ПРИНАДЛЕЖНОСТИ				
	Решетъчен рафт	Тава за фурна / Тава за торта / Кръгла тава за пица на телен рафт	Тава за отцеждане / Тава за печене	Тава за отцеждане с половин литър вода

	КАТЕГОРИЯ ХРАНИ	КОЛИЧЕСТВО	СТЕПЕН НА ГОТОВНОСТ	НИВО НА КАФЯВО	ОБЪРНЕТЕ (ПО ВРЕМЕ НА ГОТВЕНЕ)	НИВО И ПРИНАДЛЕЖНОСТИ
СЛАДКА ПЕКАРНА	Пандишпанов кейк	0,5 - 1,2 kg	-	-	-	2 
	Бисквитки	0,2 - 0,6 kg	-	-	-	3 
	Сладкиш от парено тесто	една тава*	-	-	-	3 
	Тарт	0,4 - 1,6kg	-	-	-	3 
	Щрудел	0,4 - 1,6kg	-	-	-	3 
	Плодов пай	0,5 - 2 kg	-	-	-	2 

* препоръчано количество









ПРИНАДЛЕЖНОСТИ	 Решетъчен рафт	 Тава за фурна / Тава за торта / Кръгла тава за пица на телен рафт	 Тава за отцеждане / Тава за печене	 Тава за отцеждане с половин литър вода
----------------	---	--	--	--

ТАБЛИЦА ЗА ГОТВЕНЕ С ГОРЕЩ ВЪЗДУХ

	РЕЦЕПТА	ФУНКЦИЯ	ПРЕПОРЪЧАНО КОЛИЧЕСТВО	ПРЕДВАРИТЕЛНО ЗАГРЯВАНЕ	ТЕМПЕРАТУРА (°C)	ПРОДЪЛЖИТЕЛНОСТ (МИН.)	РАФТ И ПРИНАДЛЕЖНОСТИ
ЗАМРАЗЕНА ХРАНА	Замразени пържени картофи		650 - 850g	Да	200	25 - 30	 4  2
	Замразени пилешки хапки		500g	Да	200	15 - 20	 4  2
	Рибни пръчици		500g	Да	220	15 - 20	 4  2
	Лучени кръгчета		500g	Да	200	15 - 20	 4  2
ЗЕЛЕНЧУЦИ	Пресни панирани тиквички		400g	Да	200	15 - 20	 4  2
	Домашно приготвени пържени картофи		300 - 800 g	Да	200	20 - 40	 4  2
	Смесени зеленчуци		300 - 800 g	Да	200	20 - 30	 4  2
МЕСО И РИБА	Пилешки гърди		1 - 4 cm	Да	200	20 - 40	 4  2
	Пилешки крилца		200 - 1500 g	Да	220	30 - 50	 4  2
	Паниран котлет		1 - 4 cm	Да	220	20 - 50	 4  2
	Риба филе		1 - 4 cm	Да	220	15 - 25	 4  2

За приготвяне на пресни или домашно приготвени храни разнесете тънък слой олио по повърхността на храната. За да се гарантират равномерни резултати от готвенето, разбърквайте храната по средата на препоръчаното време за готвене.

ФУНКЦИИ	 Горещ въздух		
ПРИНАДЛЕЖНОСТИ	 Горещ въздух тава	 Тава за фурна или форма за кейк на решетъчния рафт	 Тава за отцеждане / тава за печене или тава за фурна на решетъчния рафт

ГОТВАРСКА ТАБЛИЦА

РЕЦЕПТА	ФУНКЦИЯ	ПРЕДВАРИТЕЛНО ЗАГРЯВАНЕ	ТЕМПЕРАТУРА (°C)	ПРОДЪЛЖИТЕЛНОСТ (МИН.)	РАФТ И ПРИНАДЛЕЖНОСТИ
Кейкове с мая / Пандишпанови кейкове		Да	170	30 - 50	
		Да	160	30 - 50	
		Да	160	30 - 50	
Пайове с плънка (чийзкейк, щрудел, ябълков пай)		Да	160 - 200	30 - 85	
		Да	160 - 200	30 - 90	
Бисквитки		Да	150	20 - 40	
		Да	140	30 - 50	
		Да	140	30 - 50	
		Да	135	40 - 60	
Малки кейкове / Мъфин		Да	170	20 - 40	
		Да	150	30 - 50	
		Да	150	30 - 50	
		Да	150	40 - 60	
Бухтички шу		Да	180 - 200	30 - 40	
		Да	180 - 190	35 - 45	
		Да	180 - 190	35 - 45 *	
Целувки		Да	90	110 - 150	
		Да	90	130 - 150	
		Да	90	140 - 160 *	
Пица / Хляб / Фокача		Да	190 - 250	15 - 50	
		Да	190 - 230	20 - 50	
Пица (тънка, дебела, фокача)		Да	310	7 - 12	
		Да	220 - 240	25 - 50 *	
Замразена пица		Да	250	10 - 15	
		Да	250	10 - 20	
		Да	220 - 240	15 - 30	
Солени пайове (зеленчуков пай, киш)		Да	180 - 190	45 - 55	
		Да	180 - 190	45 - 60	
		Да	180 - 190	45 - 70 *	

ФУНКЦИИ								ECO	
	Традиционно	Форсиран въздух	Печене с конвекция	Грил	Турбо грил	MaxiCooking	Cook 4	Екоцикъл	Пица

ПРИНАДЛЕЖНОСТИ									
	Решетъчен рафт	Тава за фурна или форма за кейк на решетъчния рафт	Тава за отцеждане / Тава за печене или тава за фурна на решетъчния рафт	Тава за отцеждане / Тава за печене	Тава за отцеждане / Тава за печене	Тава за отцеждане с половин литър вода			

РЕЦЕПТА	ФУНКЦИЯ	ПРЕДВАРИТЕЛНО ЗАГРЯВАНЕ	ТЕМПЕРАТУРА (°C)	ПРОДЪЛЖИТЕЛНОСТ (МИН.)	РАФТ И ПРИНАДЛЕЖНОСТИ
Волован / соленки от многолистно тесто		Да	190 - 200	20 - 30	
		Да	180 - 190	20 - 40	
		Да	180 - 190	20 - 40 *	
Лазаня / Флорови пати / Паста на фурна / Канелони		Да	190 - 200	45 - 65	
Агнешко / Телешко / Говеждо / Свинско 1 kg		Да	190 - 200	80 - 110	
Печено свинско с коричка 2 kg		-	170	110 - 150	
Пилешко / Заешко / Патешко 1 kg		Да	200 - 230	50 - 100	
Пуешко / Гъше 3 kg		Да	190 - 200	80 - 130	
Печена риба / ен папилот(филета, цяла)		Да	180 - 200	40 - 60	
Пълнени зеленчуци (домати, тиквички, патладжани)		Да	180 - 200	50 - 60	
Препечен хляб		-	3 (Високо)	3 - 6	
Рибни филета / Стекове		-	2 (Средна)	20 - 30 **	
Наденица / Кебапи / Ребърца / Хамбургери		-	2 - 3 (Средно - Високо)	15 - 30 **	
Печено пиле 1 - 1,3 kg		-	2 (Средна)	55 - 70 ***	
Агнешки бутчета / крака		-	2 (Средна)	60 - 90 ***	
Печени картофи		-	2 (Средна)	35 - 55 ***	
Зеленчуков огретен		-	3 (Високо)	10 - 25	
Бисквитки	 Бисквитки	Да	135	50 - 70	
Тартове	 Тартове	Да	170	50 - 70	
Кръгли пици	 Пица	Да	210	40 - 60	
Пълно меню: Плодов тарт (ниво 5) / лазаня (ниво 3) / месо (ниво 1)		Да	190	40 - 120 *	
Пълно меню: Плодов тарт (ниво 5) / Печени зеленчуци (ниво 4) / Лазаня (ниво 2) / Късове месо (ниво 1)	 Меню	Да	190	40 - 120 *	
Лазаня и месо		Да	200	50 - 100 *	
Месо и картофи		Да	200	45 - 100 *	
Риба и зеленчуци		Да	180	30 - 50 *	
Печено месо с пълнка	ECO	-	200	80 - 120 *	
Парчета месо (заешко, пилешко, агнешко)	ECO	-	200	50 - 100 *	

* Приблизителна продължителност на готвенето: ястията могат да се изваждат от фурната по различно време в зависимост от личните предпочитания.

** Обърнете храната при изтичане на половината от времето за готвене (ако се налага).

*** Обърнете храната при изтичане на две трети от времето за готвене (ако се налага).

ФУНКЦИИ								ECO	
	Традиционно	Форсиран въздух	Печене с конвекция	Грил	Турбо грил	MaxiCooking	Cook 4	Екоцикъл	Пица

ПРИНАДЛЕЖНОСТИ					
	Решетъчен рафт	Тава за фурна или форма за кейк на решетъчния рафт	Тава за отцеждане / Тава за печене или тава за фурна на решетъчния рафт	Тава за отцеждане / Тава за печене	Тава за отцеждане с половин литър вода

КАК ДА СЕ ЧЕТЕ ГОТВАРСКАТА ТАБЛИЦА

В таблицата са посочени най-подходящите функции, принадлежности и нива за приготвяне на различни типове храни.

Времената за готвене започват от момента, в който храната се постави във фурната, и не включват предварителното загряване (когато се изисква такава).

Температурите и продължителността на готвене са приблизителни и зависят от количеството на храната и от използваните принадлежности.

В началото използвайте най-ниските препоръчвани стойности и ако храната не се сготви добре, преминете към по-високи стойности.

Използвайте доставените с фурната принадлежности или метални форми за кексове и тави за фурна (за предпочитане тъмно оцветени). Може да използвате също съдове и аксесоари от огнеупорно стъкло (Пирекс) или каменинови такива, но имайте предвид, че продължителността на готвене ще бъде малко по-голяма.

ПОДДРЪЖКА И ПОЧИСТВАНЕ

Уверете се, че фурната е студена, преди да извършвате каквато и да е поддръжка или почистване.

Не използвайте уреди за почистване с пара.

Не използвайте стоманена вълна, стъргалки или абразивни/корозивни почистващи препарати, тъй като те могат да повредят повърхностите на уреда.

Носете предпазни ръкавици.

Фурната трябва да бъде изключена от електрическата мрежа, преди да се извършват каквито и да било дейности по поддръжка.

ВЪНШНИ ПОВЪРХНОСТИ

• Почистете повърхностите на фурната с влажна микрофибърна кърпа. Ако са много замърсени, добавете няколко капки почистващ препарат с неутрално рН. Накрая забършете със суха кърпа.

• Да не се използват корозивни или абразивни почистващи препарати. Ако подобен продукт случайно попадне върху повърхността на уреда, почистете незабавно с влажна микрофибърна кърпа.

ВЪТРЕШНИ ПОВЪРХНОСТИ

• След всяко използване изчакайте фурната да се охлади и я почистете, за предпочитане докато е още топла, за да отстраните отлаганията и петната, причинени от остатъците от храна. За да изсушите конденза, който се е образувал в резултат на готвене на храни с високо съдържание на вода, оставете фурната да изстине напълно и след това я избършете с кърпа или гъба.

• Активирайте функцията "Smart Clean" за оптимално почистване на вътрешните повърхности. (Само при някои модели).

• Почистете стъклото на вратичката с подходящ течен препарат.

• Вратичката на фурната може се свали за по-лесно почистване.

ПРИНАДЛЕЖНОСТИ

Веднага след употреба на киснетите принадлежности във вода с добавен течен миеш препарат, като използвате ръкавици за фурна, ако принадлежностите все още са горещи. Остатъци от храна могат да се премахнат с помощта на четка или гъба.

Не почиствайте сондата за храна и сондата за месо (ако има такава) в съдомиялна машина.

Тавата за еърфрай (ако има такава) може да се почиства в съдомиялна машина.

СВАЛЯНЕ И ПОСТАВЯНЕ НА ВРАТИЧКАТА

1. За да свалите вратичката, отворете я напълно и спуснете фиксаторите в отворено положение.

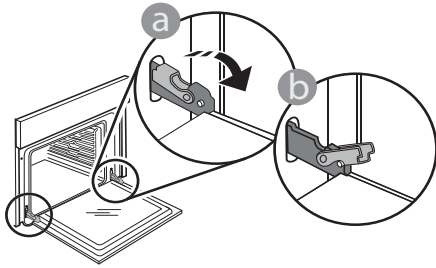

2. Затворете вратичката, доколкото е възможно.

Хванете здраво вратичката с две ръце (не я хващайте за дръжката).

Откачете вратичката, като я затворите още малко и същевременно я изтегляте нагоре, за да излезе от гнездата. Оставете вратичката на подходящо място върху мека повърхност.

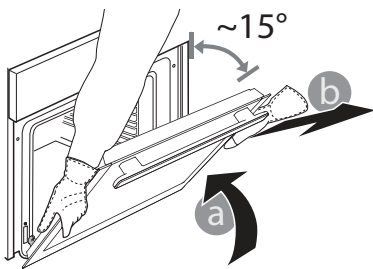

3. За да поставите вратичката, първо я приблизете до фурната, след което вкарайте пантите в гнездата така, че да се фиксират в горната си част.

4. Спуснете вратата и след това я отворете напълно.

Спуснете фиксаторите надолу до първоначалното им положение: Проверете дали фиксаторите са спуснати докрай.

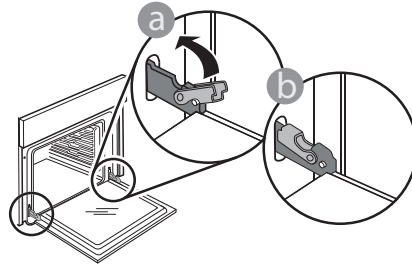

Натиснете леко, за да проверите дали фиксаторите са разположени правилно.

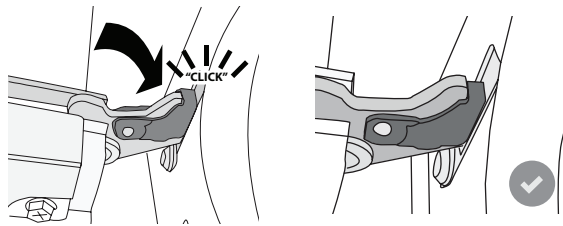

5. Пробвайте да затворите вратичката и проверете дали тя застава успоредно на таблото за управление. Ако това не е така, повторете посочените по-горе стъпки: Вратичката може да се повреди, ако не функционира правилно.

СМЯНА НА ЛАМПАТА

За подмяна на лампата се обърнете към следпродажбения сервиз.

ОТКРИВАНЕ И ОТСТРАНЯВАНЕ НА НЕИЗПРАВНОСТИ

Проблем	Възможна причина	Решение
Фурната не работи.	Няма захранване с електроенергия. Уредът е изключен от мрежата.	Проверете дали има напрежение в мрежата и дали фурната е включена към мрежата. Изключете и включете уреда отново, за да видите дали проблемът не е отстранен.
На дисплея се изписва буквата F и число.	Проблем със софтуера.	Свържете се с Центъра за обслужване на клиенти и посочете номера след буквата "F".
Функцията за готвене 6th Sense приключва, без да покаже обратно броене. Готвенето приключва преди края на обратното броене.	Количество храна, различно от препоръчителното. Вратата е отворена по време на готвене.	Отворете вратичката и проверете готовността на храната. Ако е необходимо, завършете готвенето, като изберете традиционна функция.
Фурната не загрева.	Когато режим "DEMO" е на "On", са активни всички команди, менютата са достъпни, но фурната не загрева. DEMO се появява на дисплея на всеки 60 секунди.	Влезте на "DEMO" от "НАСТРОЙКИ" и изберете "Off".
Лампата изгасва.	Режим „ECO“ е „On“.	Влезте на "ЕКО" от "НАСТРОЙКИ" и изберете "НАСТРОЙКИ".
Вратичката не се затваря добре.	Предпазните държачи са в неправилна позиция.	Уверете се, че предпазните държачи са в правилна позиция, като следвате инструкциите за сваляне и поставяне на вратичката в раздел "Почистване и поддръжка".
Прекъсване на електричеството в дома.	Неправилна настройка на мощност.	Проверете дали домашната инсталация позволява включване на уреди с мощност, по-висока от 3 kW. Ако не, намалете мощността до 13 ампера. Влезте в "МОЩНОСТ" от "НАСТРОЙКИ" и изберете "НИСКА".
Цикълът на готвене със сонда е приключил без видима причина или на екрана е изписана грешка F3E3.	Сондата за храна не е свързана правилно.	Проверете връзката на сондата за храна.

Правилата, стандартната документация и допълнителна информация за продукта можете да намерите, като:

- Използване на QR върху вашия продукт
- Посетите нашия уебсайт docs.whirlpool.eu
- Или като се свържете с отдела за следпродажбено обслужване (вижте телефонния номер в гаранционната книжка). При контакт с отдела за следпродажбено обслужване съобщавайте кодовете, посочени на идентификационната табелка на вашия уред.

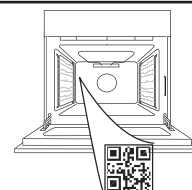

Whirlpool



400020004926



**DĚKUJEME VÁM, ŽE JSTE SI ZAKOUPILI VÝROBEK
ZNAČKY WHIRLPOOL**

Přejete-li si získat plnou podporu, zaregistrujte svůj výrobek na www.whirlpool.eu/register

**ABYSTE ZÍSKALI VÍCE
INFORMACÍ, NASKENUJTE
PROSÍM QR KÓD NA VAŠEM
SPOTŘEBIČI**

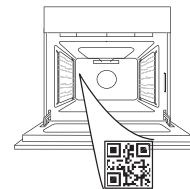

Před použitím spotřebiče si pečlivě přečtěte bezpečnostní pokyny.

POPIS PRODUKTU

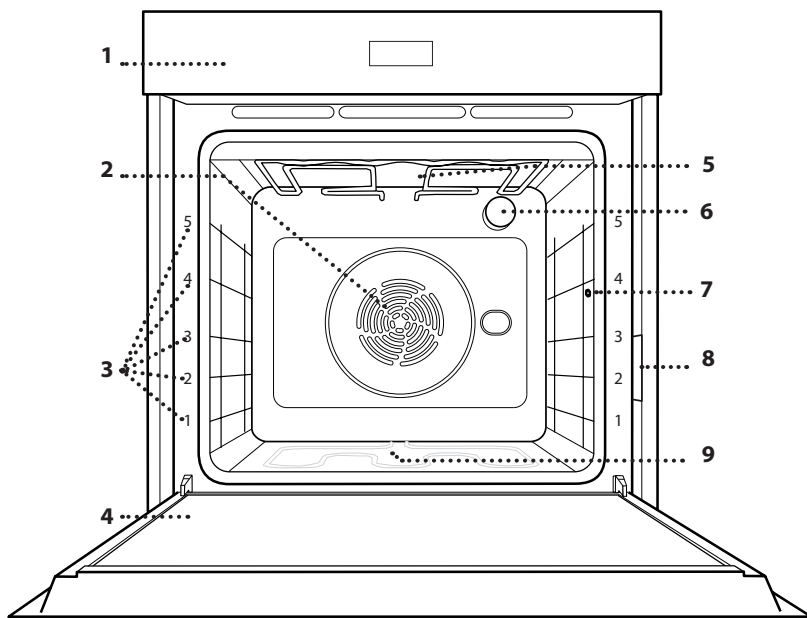

1. Ovládací panel
2. Kruhové topné těleso (není vidět)
3. Vodicí mřížky (úroveň je vyznačena na přední straně trouby)
4. Dvířka
5. Horní topné těleso / grill
6. Žárovka
7. Bod vložení sondy do masa
8. Identifikační štítek (neodstraňujte)
9. Spodní topné těleso (není vidět)

OVLÁDACÍ PANEL

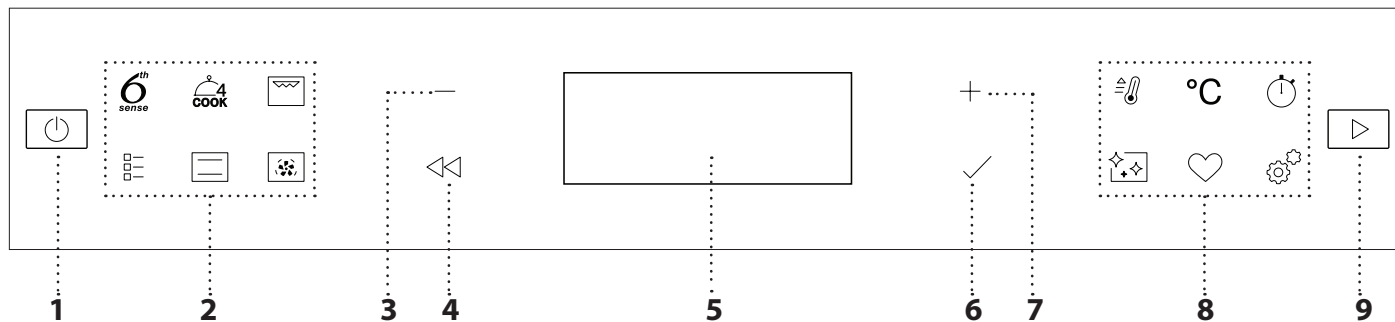

1. ON/OFF

Zapnutí nebo vypnutí trouby a přerušení nebo vypnutí aktivní funkce.

2. FUNKCE RYCHLÉHO PŘÍSTUPU

Pro rychlý přístup k funkcím a nabídce.

3. NAVIGAČNÍ TLAČÍTKO SE ZNAMÉNEM MINUS

Pro procházení nabídkou a snížení parametrů nastavení nebo hodnot dané funkce.

4. ZPĚT

Návrat na předcházející obrazovku. Umožňuje změnit nastavení v průběhu vaření.

5. DISPLEJ

6. POTVRZENÍ

Pro potvrzení vybrané funkce nebo nastavené hodnoty.

7. NAVIGAČNÍ TLAČÍTKO SE ZNAMÉNEM PLUS

Pro procházení nabídkou a zvýšení parametrů nastavení nebo hodnot dané funkce.

8. MOŽNOSTI/FUNKCE RYCHLÉHO PŘÍSTUPU

Pro rychlý přístup k funkcím, době trvání, nastavení a oblíbeným položkám.

9. START

Pro spuštění funkce pomocí speciálního nebo základního nastavení.

PŘÍSLUŠENSTVÍ

ROŠT

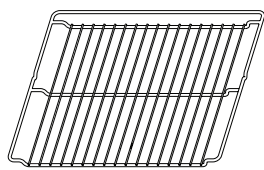

Použití: k pečení pokrmů nebo jako podložka pro nádoby, dortové formy a jiné záruvzdorné nádoby.

ODKAPÁVACÍ PLECH

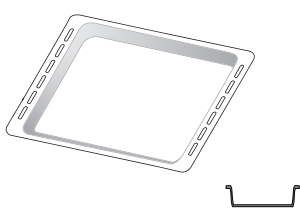

Použití: jako plech pro účely pečení masa, ryb, zeleniny, chlebového pečiva typu „focaccia“ atd. nebo k zachycování uvolňujících se šťáv, je-li umístěn pod rošt.

PLECH NA PEČENÍ*

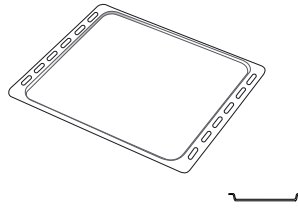

Použití: k pečení chleba a pečiva, jakož i přípravě pečeného masa, ryb pečených v papilotě atd.

POSUVNÉ DRÁŽKY *

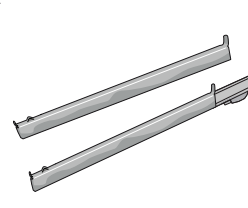

Pro usnadnění vkládání a vyjímání příslušenství.

PLECH HORKOVZDUŠ. SMAŽ.*

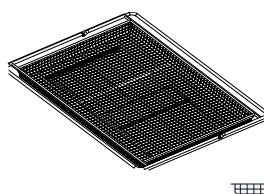

Používá se při přípravě pokrmů s funkcí Horkovzduš.smaž., kdy je pečicí plech umístěn na nižší úrovni, aby se zachytily případné drobky a kapky. Lze jej mýt v myčce nádobí.

Počet kusů a typ příslušenství se může v závislosti na zakoupeném modelu lišit.

Další příslušenství lze nakupovat samostatně; pro objednávky a informace kontaktujte poprodejní servis.

* Dostupné pouze u určitých modelů

VLOŽENÍ ROŠTU A DALŠÍHO PŘÍSLUŠENSTVÍ

Vložte mřížku horizontálně zasunutím do vodicích roštů, přičemž se ujistěte, že strana se zvednutým okrajem je otočená nahoru.

Další příslušenství, jako je např. odkapávací nebo pečicí plech, se zasunují svisle, a to stejným způsobem jako rošt.

DEMONTÁŽ A INSTALACE VODICÍCH DRÁŽEK

• Přejete-li si odstranit vodicí mřížky, nazdvihněte je a zatáhněte za jejich spodní část směrem ven z usazení: Nyní lze boční vodicí mřížky vyjmout.

• Přejete-li si boční vodicí mřížky opět nasadit, nejprve je nasadte do jejich usazení v horní části. Držte je zdvihnuté a zasuňte je do vnitřní části trouby a poté posuňte směrem dolů do polohy pro usazení v dolní části.

NASAZENÍ POSUVNÝCH DRÁŽEK

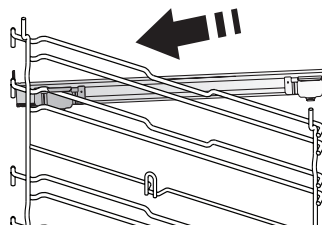

Z trouby odstraňte boční vodicí mřížky a z posuvných drážek ochranné fólie.

Přípevněte horní sponu drážky k vodicí mřížce a suňte ji po celé délce až na doraz. Druhou sponu posuňte směrem dolů, dokud nedosáhne správné polohy.

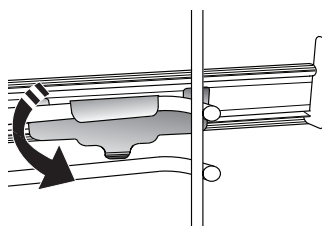

Aby byla vodicí mřížka dobře zajištěna, zatlačte pevně spodní část spony oproti vodicí mřížce. Ujistěte se, že drážkami lze volně pohybovat. Postupujte stejně i na druhé straně vodicí mřížky v rámci stejné výškové úrovně.

Upozornění: Posuvné drážky lze nainstalovat do kterékoli úrovně.

FUNKCE



6TH SENSE

Umožňuje automatické pečení všech druhů jídla (lasagne, maso, ryby, zelenina, koláče a cukroví, slané koláče, chléb, pizza). Abyste použitím této funkce dosáhli co nejlepších výsledků, řiďte se pokyny uvedenými v příslušné tabulce příprav.



COOK 4

Slouží k současné přípravě několika různých jídel, která vyžadují odlišnou teplotu pečení, na čtyřech úrovních. Tato funkce se používá k pečení sušenek, koláčů, kulaté pizzy (i mražené) a k přípravě kompletního pokrmu. Pro dosažení nejlepších výsledků se řiďte pokyny v tabulce pečení.



HORKÝ VZDUCH

Pro přípravu různých druhů jídel, které vyžadují stejnou teplotu na několika výškových úrovních současně (maximálně třech). U této funkce nedochází k vzájemnému přenosu vůní mezi jednotlivými jídl.



TRADIČNÍ FUNKCE

• TRADIČ. PEČENÍ

Slouží k pečení jakéhokoli jídla pouze na jednom roštu.

• TURBO GRILL

K pečení velkých kusů masa (kýt, rostbífů, kuřat). K zachycení uvolňujících se šťáv doporučujeme používat odkapávací plech: Plech umístěte na kteroukoli úroveň dospod roštu a přidejte 500 ml pitné vody.

• ZMRAŽENÁ JÍDLA

Funkce automaticky zvolí nejlepší teplotu i režim pečení pro 5 různých kategorií hotových mražených jídel. Troubu není třeba předehřívát.

• ZVLÁŠTNÍ FUNKCE

» PIZZA

Tato funkce vám umožní připravit skvělou domácí pizzu za méně než 10 minut jako v restauraci.

Speciální cyklus pečení pracuje při teplotě nad 300 °C, takže pizza je uvnitř měkká, na okrajích křupavá a dokonale rovnoměrně propečená. Kombinací této funkce s příslušenstvím Pizza Stone WPro a předehříváním po dobu 30 minut lze pizzu upéct za 5–8 minut. (Pro objednávky a informace kontaktujte poprodejní servis nebo www.whirlpool.eu.)

» HORKOVZDUŠ.SMAŽ.

Tato funkce umožňuje připravovat hranolky, kuřecí nugety a další pokrmy na menším množství oleje, takže jsou příjemně křupavé. Vyhřívací prvky cyklicky ohřívají troubu, zatímco ventilátor cirkuluje horký vzduch. Nejlepších výsledků pečení lze dosáhnout pouze při použití plechu Horkovzduš.smaž. (dodává se s některými modely). Pro dosažení

nejlepších výkonů umístěte potraviny na plech Horkovzduš.smaž. v jedné vrstvě a postupujte podle pokynů v tabulce pro přípravu pokrmů Horkovzduš.smaž. Nepoužívejte více než jeden plech, aby nedocházelo k nerovnoměrnému pečení.

» KYNUTÍ

Slouží k dosažení optimálního vykynutí sladkého nebo slanečného těsta. Chcete-li zachovat kvalitu vykynutí, nezapínejte funkci, pokud je trouba stále horká po dokončení cyklu pečení.

» UCHOVAT TEPLÉ

Slouží k udržení právě upečených jídel teplých a křupavých.

» ROZMRAZOVÁNÍ

Slouží k urychlení rozmrazování potravin. Doporučujeme vložit jídlo do střední úrovně drážek. Jídlo ponechte v původním obalu, aby se povrch příliš nevyсуšil.

» CYKLUS ECO

Pro pečení nadívaného masa a řízků na jedné úrovni. Je-li úsporný cyklus „EKO“ aktivní, osvětlení zůstává během pečení vypnuté. Při použití cyklu „EKO“, tedy při optimalizaci spotřeby energie, by se dvířka trouby neměla otevírat, dokud se pokrm zcela nedopeče.

» MAXI VAŘENÍ

Tato funkce automaticky vybere nejlepší režim pečení a teplotu k upečení velkých kusů masa (přes 2,5 kg). Během pečení maso obračejte, aby rovnoměrně zhnědlo po obou stranách. Doporučujeme maso občas podlít, aby se příliš nevyсуšilo.



TRADIČNÍ

Slouží k pečení jakéhokoli jídla pouze na jednom roštu.



GRILL

Ke grilování steaků, kebabů a uzenin, k zapékání či gratinování zeleniny nebo k opékání topinek. K zachycení uvolňujících se šťáv při grilování masa doporučujeme použít odkapávací plech: Plech umístěte na kteroukoli úroveň dospod roštu a přidejte 500 ml pitné vody.



RYCHLÝ PŘEDEHŘEV

Pro rychlý předehřev trouby.



MINUTKA

Pro dodržení času bez aktivace funkce.



ČIŠTĚNÍ

• PYRO

Slouží k odstranění nečistot z pečení pomocí cyklu s velmi vysokou teplotou. K dispozici jsou dva

automatické cykly čištění: Úplný cyklus (Pyro) a zkrácený cyklus (Pyro Eco). Doporučujeme použít celý cyklus, abyste dosáhli co nejlepšího čistícího výkonu.

- **SMART CLEAN**

Působení páry, která se uvolňuje při tomto čistícím cyklu za nízké teploty, umožňuje snadno odstranit nečistoty a zbytky jídla. Na dno trouby nalijte 200 ml pitné vody a poté, co trouba vychladne, funkci spusťte.

**OBLÍBENÉ**

Pro vyvolání seznamu 10 oblíbených funkcí.

**NASTAVENÍ**

Pro přizpůsobení nastavení trouby. Je-li aktivní úsporný režim „ECO“, jas displeje se za účelem úspory energie ztlumí a světlo po uplynutí 1 minuty zhasne. Při každém stisku tlačítka se automaticky znovu aktivuje. Je-li zapnuta funkce „DEMO“, aktivní jsou všechny ovládací prvky a nabídky, trouba však nehřeje. Pro deaktivaci tohoto režimu vyberte v nabídce „NASTAVENÍ“ položku „DEMO“ a zvolte „Off“ (vypnout). Výběrem položky „TOVÁRNÍ NASTAV.“ se spotřebič vypne a vrátí se do režimu prvního zapnutí. Veškerá nastavení budou vymazána.

PŘED PRVNÍM POUŽITÍM

1. VOLBA JAZYKA

Při prvním zapnutí spotřebiče budete muset nastavit jazyk a čas: Na displeji se zobrazí položka „Čeština“.



K procházení seznamem dostupných jazyků stiskněte **+** nebo **-** a z nich vyberte ten, který požadujete. Stiskem **✓** svou volbu potvrdíte.

Upozornění: Jazyk lze následně změnit výběrem položky „JAZYK“ v nabídce „NASTAVENÍ“, která je dostupná po stisknutí .

2. NASTAVENÍ SPOTŘEBY ENERGIE

Trouba je naprogramována tak, aby spotřebovávala takové množství elektrické energie, kolik umožňuje domácí síť, která má hodnotu zatížení vyšší než 3 kW (16): Pokud má vaše domácí síť nižší výkon, bude třeba tuto hodnotu snížit (13).

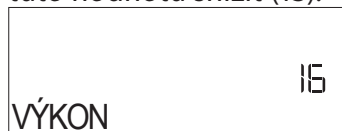

Stiskněte **+** nebo **-** pro výběr možnosti 16 „Vysoký“ nebo 13 „Nízký“ a pro potvrzení stiskněte **✓**.

3. NASTAVENÍ ČASU

Po volbě jazyka budete muset nastavit aktuální čas: Na displeji budou blikat dvě číslice pro hodinu.

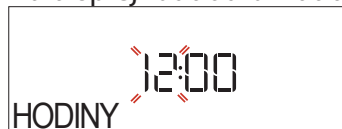

Stiskněte **+** nebo **-** nastavte správnou hodinu a stiskněte tlačítko **✓**: Na displeji budou blikat dvě číslice pro minuty. Pro nastavení minut stiskněte **+** nebo **-** a pro potvrzení stiskněte **✓**.

Upozornění: Čas může být nutné nastavit znovu po delším výpadku napájení. V nabídce „NASTAVENÍ“ vyberte položku „HODINY“, která je dostupná po stisknutí .

4. ZAHŘÁTÍ TROUBY

Z nové trouby se mohou uvolňovat pachy, které souvisejí s proběhlým procesem výroby: Jedná o zcela běžný jev.

Před započítím vaření tedy doporučujeme zahřát troubu prázdnou za účelem odstranění jakéhokoli případného zápachu. Z trouby odstraňte všechny ochranné kartóny nebo fólie a vyjměte rovněž i veškeré uvnitř uložené příslušenství. Přibližně na jednu hodinu zahřejte troubu na 200 °C, ideální je funkce s cirkulací vzduchu (např. funkce „Horký vzduch“ nebo „Tradiční pečení“).

Upozornění: Při prvním použití trouby doporučujeme prostor větrat.

BĚŽNÉ POUŽÍVÁNÍ

1. ZVOLTE FUNKCI

Stiskem  troubu zapnete: Na displeji se zobrazí poslední probíhající hlavní funkce nebo hlavní nabídka.

Funkce lze vybrat stiskem ikony jedné z hlavních funkcí nebo procházením nabídky: Pro výběr položky z nabídky (na displeji se zobrazí první dostupná položka) stiskněte **+** nebo **-** a zvolte požadovanou položku. Pro potvrzení stiskněte **✓**.

2. NASTAVENÍ FUNKCE

Nastavení můžete měnit po provedení výběru požadované funkce. Na displeji se zobrazí nastavení, které lze postupně měnit. Předchozí nastavení lze opětovně změnit stisknutím **◀◀**

TEPLOTA / GRIL-ÚROV. VÝK

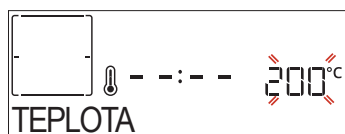

Jakmile požadované hodnoty blikají na displeji, stiskněte **+** nebo **-** pro provedení změny a poté pro potvrzení volby stiskněte **✓** a pokračujte s nastaveními, která následují (je-li to možné).

Stejným způsobem lze nastavit úroveň grilu: Pro grilování jsou definovány tři úrovně výkonu: 3 (vysoká), 2 (střední), 1 (nízká).

Upozornění: Po spuštění funkce lze teplotu / úroveň grilu změnit pomocí **+** nebo **-**.

DOBA TRVÁNÍ



Když ikona  bliká na displeji, stiskněte **+** nebo **-** pro nastavení požadované doby přípravy a poté pro potvrzení stiskněte **✓**. Doby pečení nemusíte nastavovat, pokud si přejete pečení řídit ručně (bez použití časovače): Stiskem **✓** nebo **▶** potvrdíte a spustíte funkci. V tomto režimu nelze naprogramovat odložený start.

Upozornění: Čas pečení, který jste nastavili během pečení, můžete nastavit stisknutím : stiskněte **+** nebo **-** pro změnu a poté stiskněte **✓** pro potvrzení.

ČAS UKONČENÍ (ODLOŽENÝ START)

Pokud jste nastavili čas pečení, můžete u mnoha funkcí odložit spuštění funkce naprogramováním času jejího ukončení. Na displeji se objeví čas ukončení a ikona  bliká.



K nastavení požadovaného času ukončení přípravy stiskněte **+** nebo **-** a potvrzení a aktivaci funkce proveďte stiskem **✓**. Vložte pokrm do trouby

a zavřete dvířka: Funkce se spustí automaticky po určité době, která byla vypočtena tak, aby příprava pokrmu byla dokončena ve vámi nastaveném čase.

Upozornění: Naprogramování času spuštění odloženého pečení deaktivuje fázi předehřívání trouby: Trouba dosahuje požadované výše teploty postupně, což znamená, že doby přípravy mohou být o něco delší, než je uvedeno v tabulce pro tepelnou úpravu. Během čekací doby můžete stisknout **+** nebo **-** změnit naprogramovaný čas ukončení nebo stiskněte **◀◀** pro změnu dalších nastavení. Stiskem  je za účelem zobrazení informací možné přepínat mezi časem ukončení a délkou trvání.

6TH SENSE

Tyto funkce automaticky vybírají nejvhodnější režim přípravy, teplotu a dobu trvání vaření nebo pečení pro všechny dostupné pokrmy.

Pro dosažení optimálních výsledků jednoduše zadejte charakteristiku potravin.

HMOTNOST / VÝŠKA (KULATÝ PLECH)



Chcete-li funkci správně nastavit, postupujte podle pokynů na displeji a po výzvě stiskněte **+** nebo **-** pro nastavení požadované hodnoty a poté stiskněte **✓** pro potvrzení.

STUPEŇ VAŘENÍ / ZLÁTNUTÍ

U některých funkcí „6th Sense“ je možné nastavit stupeň pečení.



Po vyzvání stiskněte **+** nebo **-** a zvolte si požadovanou úroveň od rare (-1) po well done (+1). Stiskem **✓** nebo **▶** potvrdíte a spustíte funkci. Stejným způsobem je u některých funkcí 6th Sense možné nastavit úroveň zezlátnutí, a to od nízké (-1) po vysokou (+1).

3. SPUŠTĚNÍ FUNKCE

Pokud výchozí hodnoty odpovídají požadovaným, popřípadě jakmile provedete požadovaná nastavení, stiskněte **▶** a kdykoli funkci aktivujte.

Během fáze odložení se po stisku **▶** trouba dotáže, zda si přejete tuto fázi přeskočit, a okamžitě spustí funkci.

Upozornění: Po provedení výběru funkce se na displeji zobrazí doporučení nejvhodnější úrovně každé funkce. Zastavit spuštěnou funkci můžete stisknutím .

Je-li trouba horká a funkce vyžaduje zvláštní maximální teplotu, na displeji se zobrazí zpráva. Můžete zvolit jinou funkci nebo počkat na úplné ochlazení.

4. PŘEDOHŘEV

Některé funkce mají fázi předehřátí trouby: Po spuštění funkce se na displeji zobrazí, že fáze předehřátí byla aktivována.



Po ukončení této fáze zazní zvukový signál a displej bude indikovat dosažení nastavené teploty a zobrazovat pokyn „VLOŽTE JÍDLO“. V tomto okamžiku otevřete dvířka, vložte pokrm do trouby, zavřete ji a stiskem nebo zahajte pečení.

Upozornění: Vložení jídla do trouby před dokončením předehřívání může mít negativní vliv na konečný výsledek přípravy pokrmu. Otevřením dveří během fáze předehřátí se tato fáze zastaví.

Čas pečení fázi předehřátí nezahrnuje. Pomocí nebo můžete vždy požadovanou teplotu změnit.

5. OTÁČENÍ NEBO KONTROLA JÍDLA

Některé funkce 6th Sense mohou požadovat otočení jídla během pečení.



Zazní zvukový signál a displej bude indikovat ukončení akce. Otevřete dvířka, provedte krok požadovaný displejem, uzavřete dvířka a poté pokračujte v přípravě stiskem .

Stejným způsobem vás 10 % doby před koncem pečení trouba vyzve, abyste jídlo zkontrolovali.



Zazní zvukový signál a displej bude indikovat ukončení akce. Zkontrolujte jídlo, uzavřete dvířka a pro pokračování v přípravě stiskněte nebo .

Upozornění: Pro přeskočení těchto akcí stiskněte . Pokud nebude proveden žádný zásah, trouba bude po uplynutí určité doby pokračovat v pečení.

6. KONEC PEČENÍ

Zazní zvukový signál a na displeji se zobrazí, že je pečení ukončeno.

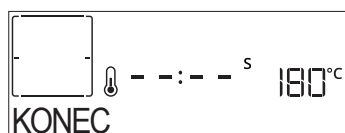

Stisknutím budete pokračovat ve vaření s ručním režimem (bez časovače). Stisknutím prodloužíte dobu vaření o nastavenou dobu. V obou případech budou nastavené parametry pro přípravu zachovány.

ZLÁTNUTÍ

Některé funkce trouby umožňují zlátnutí povrchu pokrmu aktivací grilu těsně po dokončení pečení.



Když se na displeji zobrazí příslušná zpráva, v případě potřeby stiskněte pro spuštění pětiminutového cyklu zhnědnutí. Zastavit funkci a vypnout troubu můžete kdykoliv stisknutím .

. OBLÍBENÉ

Po ukončení přípravy vás displej vyzve k uložení funkce na váš seznam oblíbených funkcí pod číslem 1 až 10.

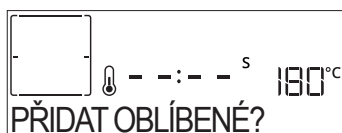

Přejete-li si uložit funkci jako oblíbenou a uchovat aktuální nastavení pro použití v budoucnu, stiskněte . V opačném případě tento požadavek ignorujte stisknutím .

Po stisknutí zvolte stiskem nebo číselnou polohu a pro potvrzení stiskněte .

Upozornění: Je-li paměť plná, nebo pokud je zvolené číslo již obsazeno, trouba se vás dotáže na potvrzení přepsání předchozí funkce.

Pro vyvolání funkcí, které jste uložili naposledy, stiskněte : Na displeji se zobrazí seznam vašich oblíbených funkcí.



Pro výběr funkce stiskněte nebo , potvrďte stiskem a poté, pro aktivaci, stiskněte .

. ČIŠTĚNÍ

• PYRO

Během cyklu pyrolytického čištění se trouby nedotýkejte.

Během pyrolytického čištění a po skončení cyklu udržujte děti a zvířata v bezpečné vzdálenosti od trouby (dokud není dokončen cyklus větrání).

Před aktivací této funkce vyjměte z trouby veškeré příslušenství, včetně bočních vodicích mřížek. V případě, že je trouba instalovaná pod varnou deskou, zkontrolujte, zda jsou během samočisticího cyklu vypnuté hořáky či elektrické ploténky. Pro dosažení dokonalých výsledků čištění odstraňte vlhkou houbičkou před zapnutím funkce pyrolytického čištění nejprve největší usazeniny. Pokud je trouba silně znečištěna nebo se z ní při pečení uvolňují nepříjemné pachy, doporučujeme používat výhradně standardní funkci Pyrolytické čištění.

Stiskněte , aby se na displeji zobrazila položka „Pyro“.

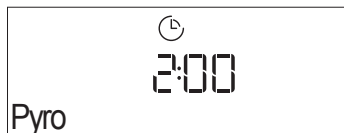

Pro výběr požadovaného cyklu stiskněte **+** nebo **-** a poté pro potvrzení stiskněte **✓**. Jakmile jste vybrali cyklus, můžete stisknout **+** nebo **-** a nastavit čas ukončení (odložení startu). Poté potvrďte stiskem **✓**.

Podle pokynů vyčistěte dvířka a vyjměte veškeré příslušenství. Po dokončení dvířka uzavřete a stiskněte **▶**: Trouba spustí samočisticí cyklus a dvířka se automaticky uzamknou: Na displeji se objeví výstražné upozornění současně s odpočítáváním, které upřesňuje stav průběhu cyklu.

Jakmile je cyklus dokončen, dvířka zůstanou zamknutá, dokud se teplota uvnitř trouby nevrátí na přijatelnou bezpečnou úroveň.

• SMARTCLEAN

Stiskněte **⌘** pro zobrazení „Smart Clean“ na displeji.

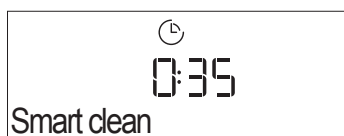

Funkci obnovíte stisknutím **▶**: Displej vás bude informovat o všech krocích, které je třeba provést, aby bylo dosaženo co nejlepšího výsledku čištění: Řiďte se těmito pokyny a po jejich dokončení stiskněte **✓**. Po provedení všech kroků spusťte cyklus čištění stisknutím tlačítka **▶**.

Upozornění: Během čistícího cyklu doporučujeme neotevírat dvířka, aby nedocházelo k úniku vodní páry, což by mohlo negativně ovlivnit výsledky čištění.

Jakmile cyklus skončí, na displeji začne problíkat příslušná zpráva. Nechejte troubu vychladnout a poté pomocí hadříku nebo houbičky její vnitřek vytřete a vysušte.

• MINUTKA

Funkci obnovíte stisknutím ikony **⌚**. K nastavení požadovaného časového úseku stiskněte **+** nebo **-** a samostatný časový spínač aktivujte stisknutím **✓**.

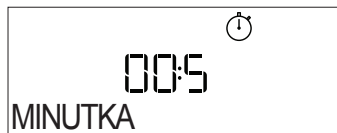

Po ukončení odpočítávání času nastaveného na minutku zazní signál a na displeji se zobrazí upozornění.

Upozornění: Minutka neaktivuje žádný z cyklů vaření/pečení.

Minutku lze aktivovat i při spuštění funkce.

Minutka bude pokračovat v odpočítávání času nezávisle bez zasahování do samotné funkce.

Během této fáze není možné vidět minutku (bude zobrazena pouze ikona **⌚**), která bude pokračovat v odpočítávání na pozadí. Chcete-li minutku upravit, můžete stisknout ikonu **⌚** a nastavit čas pomocí tlačítka **+** nebo ikony **-**.

Chcete-li minutku zrušit, stiskněte ikonu **⌚** a poté vyberte **-**, dokud se na displeji nezobrazí čas „--:--“. Stiskem **✓** potvrďte.

• ZÁMEK KLÁVES

Pro uzamknutí klávesnice stiskněte a alespoň na pět sekund podržte **◀◀**. Stejným postupem klávesnici odemknete.



Upozornění: Tuto funkci lze zapnout také během pečení. Z bezpečnostních důvodů lze troubu kdykoliv vypnout stisknutím **⏻**.

POZNÁMKY

- Dno trouby nezakrývejte hliníkovou fólií.
- Nikdy neposunujte nádoby po dně trouby, mohli byste poškrábat smaltovaný povrch.
- Nepokládejte na dveře těžká závaží a nedržte se jich.
- Vzhledem k vyšší teplotě cyklu Pizza se očekává mírně vyšší hlučnost chladicího ventilátoru.

UŽITEČNÉ RADY

JAK POUŽÍVAT TABULKU PRO TEPELNOU ÚPRAVU

Tabulka udává nejlepší funkci, příslušenství a úroveň, kterou je třeba použít pro přípravu různých druhů jídel. Doba pečení se počítá od okamžiku vložení jídla do trouby bez doby předehřevu (je-li nutný). Teploty a doby pečení mají pouze orientační charakter, neboť se odvíjejí od množství jídla a použitého příslušenství. Nastavte nejprve nejnižší doporučené hodnoty a není-li jídlo dostatečně propečené, teprve pak tyto hodnoty zvyšte. Použijte dodané příslušenství a nejlépe tmavě zbarvené kovové dortové formy a plechy na pečení. Můžete použít také nádoby a příslušenství z pyrexu nebo kameniny, ale pamatujte, že se tím doba pečení mírně prodlouží.

PEČENÍ RŮZNÝCH POKRMŮ SOUČASNĚ

Pomocí funkce „Horký vzduch“ můžete najednou péct různá jídla, která vyžadují stejnou teplotu pečení (například: ryby a zeleninu), na různých úrovních drážek. Jídlo vyžadující kratší dobu pečení vyjměte dříve a jídlo s delší dobou pečení ponechejte ještě v troubě.

MASO

Použijte jakýkoliv plech na pečení nebo nádobu z pyrexu vhodnou pro danou velikost masa. U pečení doporučujeme přilít na dno nádoby trochu vývaru, aby maso během pečení získalo ještě lepší chuť. Vezměte prosím na vědomí, že během této operace se bude uvolňovat pára. Po upečení ponechejte maso v troubě dalších 10–15 minut, nebo ho zabalte do alobalu.

Chcete-li maso grilovat, vyberte stejně silné kusy, aby se stejnoměrně propekly. Velmi silné kusy masa vyžadují delší dobu pečení. Zasuňte rošt do nižší polohy, aby bylo maso dále od grilu a nespálilo se na povrchu. Ve dvou třetinách pečení maso obraťte. Dvířka otevírejte opatrně, neboť bude unikat pára.

Pro zachycení uvolňujících se šťáv doporučujeme zasunout přímo pod grilovací rošt s jídlem odkapávací (hluboký) plech s půl litrem pitné vody. V případě potřeby vodu dolijte.

DEZERTY

Jemné dezerty pečte pouze s funkcí tradičního pečení na jednom roštu.

Používejte tmavé kovové pekáče a vždy je položte na dodaný rošt. Chcete-li péct na více než jedné úrovni, zvolte funkci nuceného oběhu vzduchu a uspořádejte formy na roštích tak, aby mohl horký vzduch co nejlépe cirkulovat.

Potřebujete-li zjistit, zda je koláč již upečený, zapíchněte do jeho středu párátko. Pokud je vytáhnete čisté, moučník je dopečený.







































Jestliže použijete pekáče s nepřilnavým povrchem, nevymazávejte okraje máslem, protože koláč by se nemusel na okrajích rovnoměrně zvednout.

Jestliže moučník či koláč během pečení klesne, nastavte příště nižší teplotu. Zvažte rovněž, zda nemůžete použít méně tekutiny nebo promíchávat těsto více zlehka.





U moučníků s vlhkou náplní nebo polevou (tvarohový koláč nebo ovocné koláče) použijte funkci „Tradiční pečení“. Jestliže je spodní část koláče promáčená, snižte rošt a před vložением náplně do koláče posypte dno koláče strouhankou nebo nadrobenými sušenkami.

KYNUTÍ



Než vložíte těsto do trouby, vždy je raději přikryjte vlhkou utěrkou. Čas potřebný k vykynutí těsta pomocí této funkce je přibližně o třetinu kratší než kynutí při pokojové teplotě (20–25 °C). Doba kynutí těsta na pizzu je přibližně jedna hodina na 1 kg těsta.

KATEGORIE POTRAVIN		MNOŽSTVÍ	STUPEŇ VAŘENÍ	ÚROVEŇ HNĚDNUTÍ	OTÁČENÍ (Z DOBY PEČENÍ)	ÚROVEŇ A PŘÍSLUŠENSTVÍ	
LASAGNE	Lasagne	0,5–3 kg	–	0	–		
MASO	Hovězí	Pečeně	0,6–2 kg	0	–		
		Burger	1,5–3 cm	0	–	3/5 	
	Vepřové	Pečeně	0,6–2,5 kg	–	0		
		Párky & wurstel	1,5–4 cm	–	–	2/3 	
	Kuře	Pečeně	0,6–3 kg	–	0		
	Drůbež	Řízek a prso	1–5 cm	–	–	2/3 	
Kebaby		jedna mřížka	–	–	1/2 		
RYBY	Filety	0,5–3 cm	–	–	 		
	Filety [mražené]	0,5–3 cm	–	–	 		
ZELENINA	Pečená zelenina	Pečené brambory	0,5–1,5 kg	–	0		
		Plněná zelenina	0,1–0,5 kg (kus)	–	–		
		Pečená zelenina	0,5–1,5 kg	–	0		
	Gratinovaná zelenina	Gratinované brambory	jeden plech	–	–		
		Gratinovaná rajčata	jeden plech	–	–		
		Zapečené papriky	jeden plech	–	–		
		Zapečená brokolice	jeden plech	–	–		
		Gratinovaný květák	jeden plech	–	–		
Gratinovaná zelenina	jeden plech	–	–				
SLANÉ PEČIVO	Slaný koláč		0,8–1,2 kg	–	0		
	Chléb	Pečivo	60–150 g kus	–	–		
		Sendvičový chléb	0,4–0,6 kg kus	–	–		
		Velký chléb	0,7–2,0 kg	–	–		
		Bagety	200–300 g kus	–	–		
	Pizza	Pizza (kulatá)		Kulaté	–	–	
		Silná pizza		zásobník	–	–	
		Pizza [mražená]	1 vrstva*		–	–	
			2 vrstvy*		–	–	 
			3 vrstvy*		–	–	  
4 vrstvy*			–	–	   		





* Doporučené množství

PŘÍSLUŠENSTVÍ				
	Rošt	Plech do trouby / Plech na koláče / Kulatý plech na pizzu na drátěné polici	Odkapávací plech / plech na pečení	Odkapávací plech s 500 ml vody

































6th sense TABULKA TEPELNÉ ÚPRAVY

	KATEGORIE POTRAVIN	MNOŽSTVÍ	STUPEŇ VAŘENÍ	ÚROVEŇ HNĚDNUTÍ	OTÁČENÍ (Z DOBY PEČENÍ)	ÚROVEŇ A PŘÍSLUŠENSTVÍ
SLADKÉ PEČIVO	Piškotový koláč	0,5–1,2 kg	–	–	–	2 
	Jemné pečivo	0,2–0,6 kg	–	–	–	3 
	Zákusky z odpalovaného těsta	jeden plech *	–	–	–	3 
	Koláč	0,4–1,6 kg	–	–	–	3 
	Závin	0,4–1,6 kg	–	–	–	3 
	Ovocný koláč	0,5–2 kg	–	–	–	2 





* Doporučené množství

PŘÍSLUŠENSTVÍ				
	Rošt	Plech do trouby / Plech na koláče / Kulatý plech na pizzu na drátěné polici	Odkapávací plech / plech na pečení	Odkapávací plech s 500 ml vody



















































































TABULKA PRO HORKOVZDUŠNÉ SMAŽENÍ









	RECEPT	FUNKCE	DOPORUČENÉ MNOŽSTVÍ	PŘEDOHŘEV	TEPLOTA (°C)	DOBA TRVÁNÍ (MIN.)	ROŠT A PŘÍSLUŠENSTVÍ	
MRAŽENÉ POTRAVINY	Mražené hranolky		650–850 g	Ano	200	25–30		
	Mražené kuřecí nugetky		500 g	Ano	200	15–20		
	Rybí tyčinky		500 g	Ano	220	15–20		
	Cibulové kroužky		500 g	Ano	200	15–20		
ZELENINA	Čerstvě obalená cuketa		400 g	Ano	200	15–20		
	Domácí hranolky		300–800 g	Ano	200	20–40		
	Míchaná zelenina		300–800 g	Ano	200	20–30		
MASO A RYBY	Kuřecí prsa		1–4 cm	Ano	200	20–40		
	Kuřecí křídla		200–1 500 g	Ano	220	30–50		
	Obalovaná kotleta		1–4 cm	Ano	220	20–50		
	Rybí filé		1–4 cm	Ano	220	15–25		





Při přípravě čerstvých nebo domácích potravin rozetřete po povrchu tenkou vrstvu oleje. Aby byl zajištěn rovnoměrný výsledek vaření, promíchejte jídlo v polovině doporučené doby vaření.

FUNKCE	 Horkovzduš.smaž.		
PŘÍSLUŠENSTVÍ	 Plech horkovzduš. smaž.	 Pečicí plech nebo dortový plech na pečení na roštu	 Odkapávací plech / plech na pečení nebo plech na pečení na roštu

TABULKA TEPELNÉ ÚPRAVY

RECEPT	FUNKCE	PŘEDOHŘEV	TEPLOTA (°C)	DOBA TRVÁNÍ (MIN.)	ROŠT A PŘÍSLUŠENSTVÍ
Kynuté koláče / Piškot		Ano	170	30-50	
		Ano	160	30-50	
		Ano	160	30-50	 
Plněné moučníky (cheesecake, závin, ovocný koláč)		Ano	160-200	30-85	
		Ano	160-200	30-90	 
Jemné pečivo		Ano	150	20-40	
		Ano	140	30-50	
		Ano	140	30-50	 
		Ano	135	40-60	  
Koláčky/muffiny		Ano	170	20-40	
		Ano	150	30-50	
		Ano	150	30-50	 
		Ano	150	40-60	  
Odpalované pečivo		Ano	180-200	30-40	
		Ano	180-190	35-45	 
		Ano	180-190	35-45 *	  
Pusinky		Ano	90	110-150	
		Ano	90	130-150	 
		Ano	90	140-160 *	  
Pizza / chléb / chléb „focaccia“		Ano	190-250	15-50	
		Ano	190-230	20-50	  
Pizza (tenká, silná, focaccia)		Ano	310	7-12	
		Ano	220-240	25-50 *	  
Mražená pizza		Ano	250	10-15	
		Ano	250	10-20	 
		Ano	220-240	15-30	  
Slané koláče (zeleninové, quiche)		Ano	180-190	45-55	
		Ano	180-190	45-60	 
		Ano	180-190	45-70 *	  

FUNKCE								ECO	
	Tradiční	Horký vzduch	Tradiční pečení	Gril	Turbo grill	Maxi Cooking	Cook 4	Cyklus Eco	Pizza

PŘÍSLUŠENSTVÍ					
	Rošt	Pečící plech nebo dortový plech na pečení na roštu	Hluboký plech / plech na pečení na roštu	Odkapávací plech / plech na pečení	Odkapávací plech s 500 ml vody

RECEPT	FUNKCE	PŘEDOHŘEV	TEPLOTA (°C)	DOBA TRVÁNÍ (MIN.)	ROŠT A PŘÍSLUŠENSTVÍ
Vols-au-vent / Pečivo z listového těsta		Ano	190–200	20–30	
		Ano	180–190	20–40	
		Ano	180–190	20–40 *	
Lasagne / nákypy / zapékané těstoviny / cannelloni		Ano	190–200	45–65	
Jehněčí/telecí/hovězí/vepřové 1 kg		Ano	190–200	80–110	
Vepřová pečeně s kůží 2 kg		–	170	110–150	
Kuře/králík/kachna 1 kg		Ano	200–230	50–100	
Husa/krocán 3 kg		Ano	190–200	80–130	
Pečená ryba / v papilotě (filety, vcelku)		Ano	180–200	40–60	
Plněná zelenina (rajčata, cukety, lilky)		Ano	180–200	50–60	
Topinky/toasty		–	3 (vysoké)	3–6	
Rybí filé / řízký		–	2 (střední)	20–30 **	
Klobásy/kebaby/žebírka/hamburgery		–	2–3 (střední–vysoká)	15–30 **	
Pečené kuře 1–1,3 kg		–	2 (střední)	55–70 ***	
Jehněčí kýta/Shanks (kýty)		–	2 (střední)	60–90 ***	
Pečené brambory		–	2 (střední)	35–55 ***	
Zapékaná zelenina		–	3 (vysoké)	10–25	
Jemné pečivo	 Jemné pečivo	Ano	135	50–70	
Linecké koláče	 Linecké koláče	Ano	170	50–70	
Kruhové pizzy	 Pizza	Ano	210	40–60	
Kompletní jídlo: Ovočný koláč (úroveň 5) / lasagne (úroveň 3) / maso (úroveň 1)		Ano	190	40–120 *	
Kompletní jídlo: Ovočný dort (úroveň 5) / pečená zelenina (úroveň 4) / lasagne (úroveň 2) / porce masa (úroveň 1)	 Menu	Ano	190	40–120 *	
Lasagne a maso		Ano	200	50–100 *	
Maso a brambory		Ano	200	45–100 *	
Ryby a zelenina		Ano	180	30–50 *	
Nadívané maso	ECO	–	200	80–120 *	
Naporcované maso (králíčí, kuřecí, jehněčí)	ECO	–	200	50–100 *	

* Odhadovaná doba přípravy: Jídlo lze z trouby kdykoli vytáhnout, záleží na vašich požadavcích.

** Po uplynutí poloviny doby pečení jídlo obraťte.

*** Po uplynutí dvou třetin doby pečení jídlo obraťte (je-li to třeba).

FUNKCE								ECO	
	Tradiční	Horký vzduch	Tradiční pečení	Gril	Turbo grill	Maxi Cooking	Cook 4	Cyklus Eco	Pizza
PŘÍSLUŠENSTVÍ									
	Rošt	Pečicí plech nebo dortový plech na pečení na roštu	Hluboký plech / plech na pečení na roštu	Odkapávací plech / plech na pečení	Odkapávací plech s 500 ml vody				

JAK POUŽÍVAT TABULKU PRO TEPELNOU ÚPRAVU

Tabulka udává nejlepší funkci, příslušenství a úroveň, kterou je třeba použít pro přípravu různých druhů jídel.

Doba pečení se počítá od okamžiku vložení jídla do trouby bez doby předehřevu (je-li nutný).

Teploty a doby pečení mají pouze orientační charakter, neboť se odvíjejí od množství jídla a použitého příslušenství.

Nastavte nejprve nejnižší doporučené hodnoty a není-li jídlo dostatečně propečené, teprve pak tyto hodnoty zvyšte.

Použijte dodané příslušenství a nejlépe tmavě zbarvené kovové dortové formy a plechy na pečení. Můžete použít také nádoby a příslušenství z pyrexu nebo kameniny, ale pamatujte, že se tím doba pečení mírně prodlouží.

ÚDRŽBA A ČIŠTĚNÍ

Před prováděním jakékoliv údržby a čištění se ujistěte, že trouba stihla vychladnout.

Nepoužívejte parní čističe.

Nepoužívejte drátěnku, drsné houbičky ani abrazivní/žíravé prostředky, neboť by tím mohlo dojít k poškození povrchu spotřebiče.

Noste ochranné rukavice.

Před prováděním jakékoliv údržby musí být trouba odpojena od elektrické sítě.

VNĚJŠÍ POVRCHY

- Povrchy čistěte vlhkou utěrkou z mikrovlákna. Jsou-li velmi znečištěné, přidejte několik kapek pH neutrálního čisticího prostředku. Nakonec je otřete suchým hadříkem.
- Nepoužívejte korozivní ani brusné čisticí prostředky. Jestliže se tyto prostředky přesto nedopatřením dostanou do styku s troubou, ihned potřísněný povrch otřete vlhkým hadříkem z mikrovlákna.

VNITŘNÍ POVRCHY

- Po každém použití nechte troubu vychladnout a poté ji vyčistěte, a to ideálně v době, když je ještě teplá, aby bylo možné odstranit skvrny a zbytky jídla. Za účelem vysušení jakéhokoli kondenzátu vytvořeného v důsledku přípravy jídla s vyšším obsahem vody nechejte troubu zcela vychladnout a poté kondenzát setřete hadříkem nebo houbou.
- Pro optimální čištění vnitřních povrchů aktivujte funkci snadného čištění „Smart Clean“.
(Jen u některých modelů.)
- Sklo dveří čistěte vhodným tekutým prostředkem.
- Pro usnadnění čištění lze dvířka vymontovat z pantů.

PŘÍSLUŠENSTVÍ

Ihned po použití vložte příslušenství do roztoku mycího prostředku na nádobí. Je-li ještě horké, použijte kuchyňské chňapky. Zbytky jídel odstraníte vhodným kartáčkem nebo houbičkou na nádobí. Potravinovou sondu a masovou sondu (pokud jsou k dispozici) nemyjte v myčce nádobí. Plech Horkovzduš.smaž. (pokud je k dispozici) lze mýt v myčce nádobí.

DEMONTÁŽ A ZPĚTNÁ MONTÁŽ DVÍŘEK

1. Přejete-li si dvířka demontovat, zcela je otevřete a posouvejte západky směrem dolů, dokud nedojde k jejich odjištění.

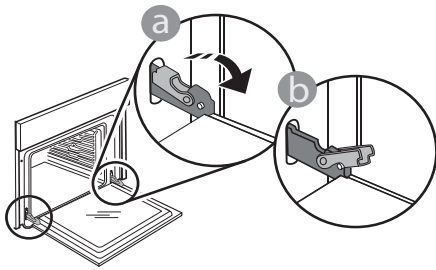

2. Dvířka dobře uzavřete. Pevně je držte oběma rukama – nedržte je za rukojeť. Dvířka snadno vysadíte tak, že je budete nepřetržitě zavírat a současně za ně táhnout, dokud se neuvolní z usazení. Odložte dvířka na stranu na měkký povrch.

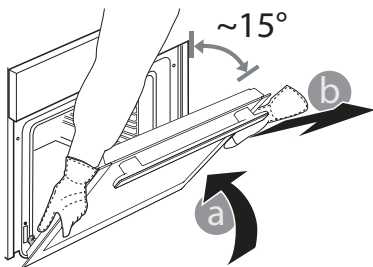

3. Dvířka opět nasadíte tak, že je přiložíte k troubě, nasměrujete háčky pantů oproti jejich usazení a do příslušného usazení zajistíte i horní část.

4. Dvířka posuňte směrem dolů a poté je naplno otevřete. Posuňte západky směrem dolů do jejich původní polohy: Ujistěte se, že jste je posunuli dolů až na doraz.

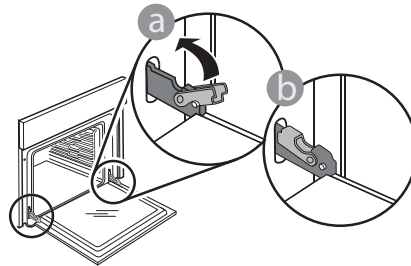

Správnou polohu západek zkontrolujete tak, že na ně lehce zatlačíte.

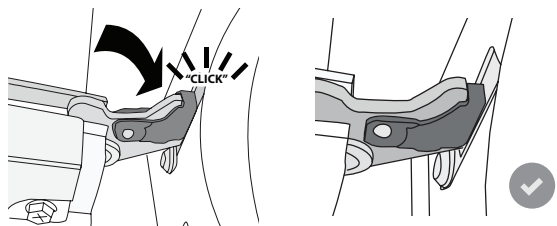

5. Zkuste dvířka zavřít a zkontrolujte, zda jsou v jedné rovině s ovládacím panelem. Pokud tomu tak není, výše uvedený postup opakujte: Pokud dvířka správně nefungují, mohou se poškodit.

VÝMĚNA ŽÁROVKY TROUBY

Pro výměnu světla se obraťte na poprodejní servis.

ODSTRAŇOVÁNÍ ZÁVAD

Problém	Možná příčina	Řešení
Trouba nefunguje.	Prerušení napájení. Odpojení od elektrické sítě.	Zkontrolujte, zda je síť pod napětím a zda je trouba připojena k elektrickému napájení. Vypněte a opět zapněte troubu. Zjistíte tak, zda porucha přetrvává.
Na displeji je písmeno „F“ následované číslem.	Softwarový problém.	Kontaktujte call centrum a uveďte číslo následující za písmenem „F“.
Funkce vaření 6th Sense končí bez zobrazení odpočítávání. Vaření skončí před koncem odpočítávání.	Množství jídla se liší od doporučeného rozmezí. Dvířka jsou během vaření otevřená.	Otevřete dvířka a zkontrolujte propečení potravin. V případě potřeby dokončete vaření výběrem tradiční funkce.
Trouba se nezahřívá.	Je-li zapnuta funkce „DEMO“, aktivní jsou všechny ovládací prvky a nabídky, trouba však neheje. Každých 60 sekund se na displeji zobrazí nápis „DEMO“.	V nabídce „NASTAVENÍ“ vyhledejte možnost „DEMO“ a zvolte „Vyp“.
Světlo se zhasne.	Úsporný režim „ECO“ je „Zap“.	V nabídce „NASTAVENÍ“ vyhledejte možnost „EKO“ a zvolte „Off“.
Dvířka dobře nedovírají.	Bezpečnostní zářezky jsou v nesprávné poloze.	Dodržte následující pokyny pro demontáž a opětovné nasazení dvířek, které jsou uvedené v oddíle „Čištění a údržba“, a ujistěte se, že se bezpečnostní zářezky nacházejí ve správné poloze.
Dojde k výpadku elektrické energie v domě.	Chybné nastavení napájení.	Zkontrolujte, zda je zatížitelnost domácí sítě alespoň 3 kW. Pokud není, snižte výkon na 13 ampérů. V nabídce „NASTAVENÍ“ vyhledejte možnost „VÝKON“ a zvolte „Slabý“.
Cyklus vaření se sondou skončil bez zjevné příčiny nebo se na obrazovce vypíše chyba F3E3.	Potravinová sonda není správně připojena.	Zkontrolujte připojení potravinové sondy.

Zásady, standardní dokumentaci a další informace o výrobku naleznete:

- Použitím QR kódu na vašem výrobku
- Navštívením naší webové stránky docs.whirlpool.eu,
- případně **kontaktujte náš poprodejní servis** (telefonní číslo naleznete v záručním listě). Při kontaktování našeho poprodejního servisu prosím uveďte kódy na identifikačním štítku produktu.

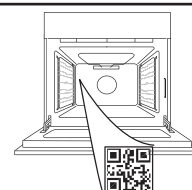

Whirlpool



400020004926

**TÄNAME, ET OSTSITE WHIRLPOOLI TOOTE**

Parema tugiteenuse saamiseks registreerige oma toode aadressil www.whirlpool.eu/register

PALUN SKANEERIGE OMA SEADMEL OLEV QR-KOOD, ET SAADA LISATEAVET

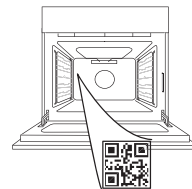

Enne seadme kasutamist lugege hoolikalt läbi ohutusjuhend.

TOOTE KIRJELDUS

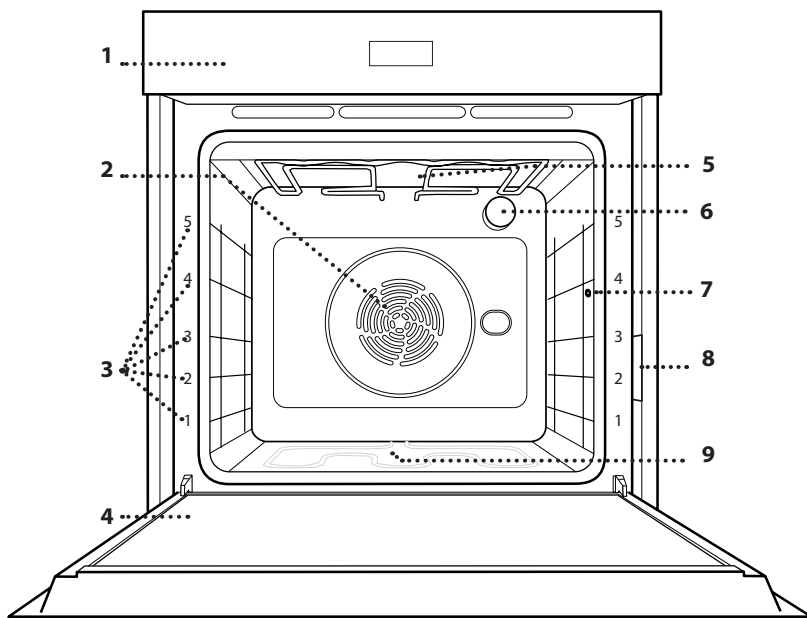

1. Juhtpaneel
2. Ventilaator ja ringikujuline kütteelement (pole nähtaval)
3. Riiulisiinid (taseme number on märgitud ahju esiküljel)
4. Uks
5. Ülemine küttekeha/grill
6. Lamp
7. Toidutermomeetri sisestuspunkt
8. Identimisplaat (ärge eemaldage)
9. Alumine kütteelement (pole nähtaval)

JUHTPANEEL

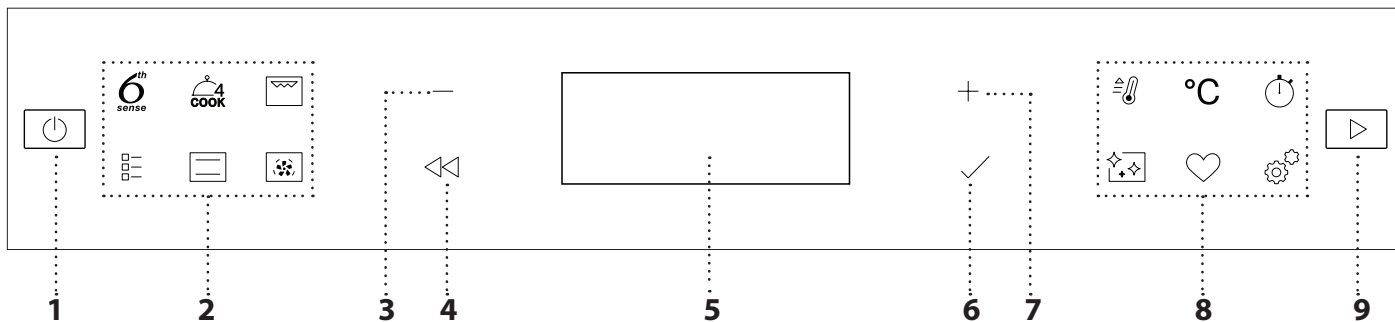

1. ON/OFF

Ahju sisse- ja väljalülitamiseks või aktiivse funktsiooni peatamiseks.

2. OTSEJUURDEPÄÄS FUNKTSIOONIDELE

Otsejuurdepääsuks funktsioonidele ja menüüle.

3. NAVIGEERIMISNUPP MIINUS

Menüüs kerimiseks ning funktsiooni seadete ja väärtuste vähendamiseks.

4. TAGASI

Tagasi eelmisele kuvale minekuks. Küpsetamise ajal on seadeid võimalik muuta.

5. EKRAAN

6. KINNITA

Valitud funktsiooni või seatud väärtuse kinnitamiseks.

7. NAVIGEERIMISNUPP PLUS

Menüü kerimiseks ning funktsiooni seadete ja väärtuste suurendamiseks.

8. VALIKUD / OTSEJUURDEPÄÄS FUNKTSIOONIDELE

Otsejuurdepääsuks funktsioonidele, kestusele, seadetele ja lemmikutele.

9. START

Funktsiooni käivitamiseks määratud seadete või põhiseadetega.

TARVIKUD

TRAASTREST

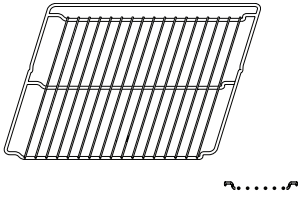

Toidu küpsetamiseks või pannide, koogivormide ja muude ahjukindlate küpsetusnõude aluseks.

NÕRGUMISPANN

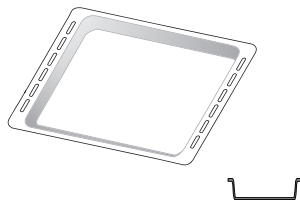

Kasutamiseks ahjuplaadina liha, kala, köögiviljade, focaccia jms küpsetamisel või siis küpsetusmahlade kogumiseks asetatuna resti alla.

KÜPSETUSPLAAT*

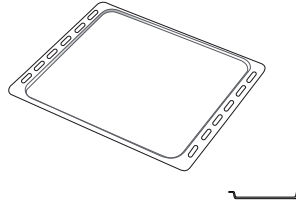

Leiva ja saiakeste küpsetamiseks, aga ka praeliha, kala küpsetuspaberis jms valmistamiseks.

LIUGSIINID *

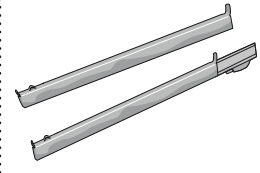

Tarvikute ahju panemise ja ahjust välja võtmise hõlbustamiseks.

ÕHKFRITÜÜR ALUS *

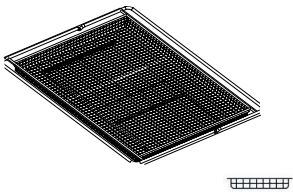

Kasutatakse Kuumaõhufritüür funktsiooniga toidu valmistamisel, kusjuures alla on paigutatud küpsetusplaat, et koguda võimalikke purusid ja tilku. Seda saab puhastada nõudepesumasinas.

Tarvikute arv ja tüübid võivad erineda sõltuvalt ostetud mudelist.

Muid tarvikuid saab osta eraldi; tellimuste ja teabe saamiseks võtke ühendust müügijärgse teenindusega.

*Saadaval ainult osal mudelitest

RESTI JA MUUDE TARVIKUTE PAIGALDAMINE

Veenduge, et resti tõstetud äär on ülevalpool, ja lükake rest rõhtsalt mööda riiulisiine ahju.

Muud tarvikud, nt nõrgumispann ja küpsetusplaat, tuleb sarnaselt restiga rõhtsalt sisse lükata.

RIIULISIINIDE EEMALDAMINE JA ÜMBERPAIGUTAMINE

• Riiulisiinide eemaldamiseks tõstke siinid ülespoole ja tõmmake alumine osa oma pesast välja. Nüüd saab siinid eemaldada.

• Riiulisiinide tagasipaigaldamiseks paigutage kõigepealt oma pesa siinide ülemine osa. Hoidke neid üleval, libistage küpsetuskambrisse, seejärel laske alla oma kohale alumises pesas.

LIUGSIINIDE PAIGALDAMINE

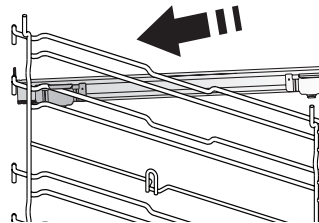

Eemaldage ahjust riiulisiinid ja liugsiinidelt kaitsev plast.

Kinnitage siini ülemine klamber riiulisoone külge ja libistage see nii kaugemale, kui see liigub. Laske teine klamber alla oma kohta.

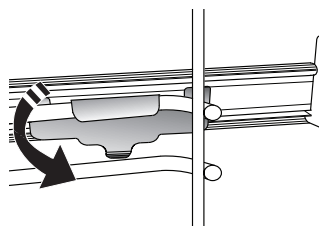

Siini kinnitamiseks lükake klambri alumine osa tugevalt vastu riiulisiini. Veenduge, et siinid liiguvad vabalt. Korrake toimingut teisel samal tasemel asuval riiulisiinil.

Pange tähele: Liugsiinid võib kinnitada ükskõik millisele tasemele.

FUNKTSIOONID



6TH SENSE

Need võimaldavad igat tüüpi toitude täisautomaatselt valmistamist (lasanje, liha, kala, köögiviljad, koogid ja pagaritooted, soolased koogid, leib, pitsa). Selle funktsiooniga parima tulemuse saamiseks järgige vastavas valmistustabelis toodud juhiseid.



COOK 4

Samal ajal erinevate roogade küpsetamiseks neljal erineval tasandil sama temperatuuriga. Selle funktsiooniga saab valmistada küpsiseid, kooke, ümarpitsasid (ka külmutatud) ja terve söögikorra valmistamiseks. Järgige parimate tulemuste saavutamiseks küpsetustabelit.



SUNDÕHK

Samal ajal mitmel eri tasemel (kuni kolmel) erinevate roogade küpsetamiseks, mis vajavad valmistamiseks sama temperatuuri. Seda funktsiooni saab kasutada erinevate toitude samaaegselt küpsetamiseks, ilma et ühe toidu lõhn või maitse kanduks üle teisele.



TAVAFUNKTSIOONID

KONVEKTSIOON

Mis tahes tüüpi roogade küpsetamine ainult ühel ahjutasemel.

TURBO GRILL

Suurte lihatükkide (jalad, rostbiif, kanad) grillimiseks. Soovitame asetada liha alla nõrgumispanni küpsetusmahlade kogumiseks: Paigutage nõrgumispanni resti alla ükskõik millisele tasemele ja valage sinna 500 ml vett.

KÜLMUTATUD

Funktsioon valib viit eri tüüpi külmutatud valmistoitudele automaatselt parima küpsetustemperatuuri ja -režiimi. Ahju ei ole vaja eelkuumutada.

ERI PROGRAMMID

» PITSA

See funktsioon võimaldab valmistada kodus suurepärase restoraniväärilise pitsa vähem kui 10 minutiga.

Spetsiaalne küpsetustsükkel töötab temperatuuritasemel üle 300 °C, andes tulemuseks seestpoolt pehme, servadest krõbeda ja ühtlaselt pruunistatud pitsa. Kui kasutate seda funktsiooni koos tarvikuga Pizza Stone WPro ja 30-minutilise eelkuumutamise, saate küpsetada pitsa 5 kuni 8 minutiga. (Tellimine ja teave on saadaval müügijärgsest teenindusest või veebisaidil www.whirlpool.eu.)

» ÕHKFRITÜÜR

See funktsioon võimaldab valmistada friikartuleid, kananagitsaid ja muud, kasutades vähem õli, nii et tulemused on meeldivalt krõbedad. Kütteelementide

tsükkel soojendab kambrit korralikult, samal ajal kui ventilaator paneb kuuma õhu ringlesse. Parimad tulemused saavutatakse ainult Kuumaõhufritüür alusega (on mõne mudeliga kaasas). Pange toiduained Kuumaõhufritüür alusele ühes kihis ja parima tulemuse saamiseks järgige Kuumaõhufritüür küpsetustabeli juhiseid. Vältige rohkem kui ühe aluse kasutamist, et vältida ebaühtlast küpsemist.

» KERGITAMINE

Magusa või soolase taina paremaks kergitamiseks. Kerkimise kvaliteedi tagamiseks ärge aktiveerige seda funktsiooni, kui ahi on eelmisest küpsetustsüklist veel kuum.

» SOOJANAHOIDMINE

Äsja küpsetatud toidu sooja ja krõbedana hoidmine.

» SULATAMINE

Külmutatud toidu sulatamise kiirendamiseks. Asetage toit keskmisele ahjutasemele. Jätke toit pakendisse, et vältida selle pealispinna kuivamist.

» ECO TSÜKKEL

Ühel tasemel täidetud prae või fileelõikude küpsetamine. Kui sisse on lülitatud Eco tsükkel, ei sütti valgustus küpsetamise ajal. Funktsiooni Eco tsükkel kasutamiseks ja seega voolutarbe vähendamiseks tuleb ahjuust kuni toidu valmistamiseni kinni hoida.

» SUUR KÜPSETUS

Funktsioon valib automaatselt parima küpsetusrežiimi ja temperatuuri suurte lihatükkide küpsetamiseks (üle 2,5 kg). Mõlemalt küljelt ühtlasema pruunistumise saavutamiseks on soovitatav lihatükk küpsetamise ajal pöörata. Hea oleks liha aeg-ajalt leemega üle valada, et vältida selle kuivamist.



TAVAPÄRANE

Mis tahes tüüpi roogade küpsetamine ainult ühel ahjutasemel.



GRILL

Loomaliha, kebabi ja vorstide grillimine, köögiviljade gratineerimine või leiva röstimine. Grillimisel soovitame asetada liha alla küpsetusmahlade kogumiseks nõrgumispanni: paigutage nõrgumispanni resti alla ükskõik millisele tasemele ja valage sinna 500 ml joogivett.



EELKUUMUTUS

Ahju kiire eelkuumutamine.



TAIMER

Aja arvestamiseks ilma funktsiooni käivitamata.



PUHASTAMINE

• PÜROLÜÜS

Toiduvalmistamisel tekkivate pritsmete vältimiseks, kasutades väga kõrge temperatuuriga tsüklit. Saadaval on kaks isepuhastustsüklit: täielik tsükkel (Pürolüüs) ja lühem tsükkel (Pürolüüs Eco). Soovitame kasutada täielikku tsüklit, et saavutada parim puhastustulemus.

• SMART CLEAN

Spetsiaalne puhastustsükkel, mille käigus vabaneb madalal temperatuuril veeauru, mis hõlbustab kõrbenud rasva- ja toidupritsmete eemaldamist. Valage külma ahju põhja 200 ml joogivett ja aktiveerige funktsioon.



LEMMIKUD

Kümne lemmikfunktsiooni loetelu kuvamiseks.



SEADED

Ahju seadete muutmiseks. Kui ÖKO-režiim on aktiivne, siis vähendatakse energia säästmiseks ekraani heledust ning lamp lülitub 1 minuti möödudes välja. See aktiveeritakse ükskõik millist nuppu vajutades automaatselt uuesti. Kui „DEMO“ funktsioon on sisse lülitatud, siis on kõik käsklused aktiivsed ja menüüd kasutatavad, kuid ahi ei soojene. Selle režiimi sisselülitamiseks sisenege menüüst „SETTINGS“ (Seaded) funktsiooni „DEMO“ ja valige „Off“ (Väljas). Kui valite TEHASELÄHTESTUSE, siis lülitub seade välja ja seejärel taastatakse esimese lülituse olek. Kõik seaded kustutatakse.

ESIMEST KORDA KASUTAMINE

1. VALIGE KEEL

Seadme esimesel sisselülitamisel tuleb määrata keel ja kellaeg: Ekraanil kuvatakse inglise keel „English“.

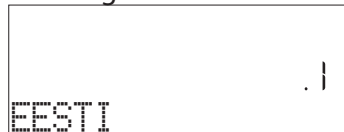

Vajutage nuppu + või —, et kerida läbi saadaval keelte ja valida endale sobiv. Valiku kinnitamiseks vajutage ✓.

Pange tähele: Keelt saab hiljem muuta, kui avate nupuga  menüü „SEADED“ ja valite sellest üksuse „KEEL“.

2. VÕIMSUSTARBE SEADMINE

Ahi on programmeeritud tarbima elektrit koguses, mis vastab kodusele elektrivõrgule, mille nimivõimsus on suurem kui 3 kW (16): Kui teie majapidamises on võimalik tarbitav võimsus väiksem, tuleb seda väärtust vähendada (13).

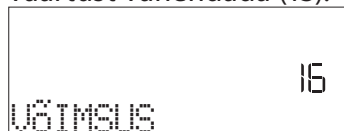

Vajutage nuppu + või —, et valida 16 „Kõrge“ või 13 „Madal“, ja vajutage kinnitamiseks nuppu ✓.

3. MÄÄRAKE AEG

Pärast keele määramist tuleb sisestada kellaeg: Ekraanil vilguvad tunninäidu kaks numbrit.



Vajutage õige tunni valimiseks nuppu + või — ja vajutage nuppu ✓. Ekraanil vilguvad minutinäidu kaks numbrit. Vajutage õigete minutite valimiseks nuppu + või — ja vajutage kinnitamiseks nuppu ✓.

Pange tähele: Võimalik, et pärast pikemat volukatkestust tuleb kellaeg uuesti määrata. Valige menüüs „SETTINGS“ (Seaded) „CLOCK“ (Kell), mis kuvatakse nupu  vajutamisel

4. AHJU KUUMUTAMINE

Uus ahi võib eraldada tootmisest jäänud lõhnu: See on täiesti tavapärane.



Soovitame enne esimest küpsetamist ahju tühjalt kuumutada, et eemalduksid võimalikud lõhnad. Eemaldage ahju pealt kõik kile- ja pappkatted ja seest kõik tarvikud. Kuumutage ahju umbes tund aega 200 °C juures ja soovitatavalt mõne õhuringlust sisaldava funktsiooniga (nt Sundõhk või Konvektsioonküpsetus).

Pange tähele: Pärast seadme esmakordset kasutamist on soovitatav ruumi tuulutada.

IGAPÄEVANE KASUTAMINE

1. VALIGE FUNKTSIOON

Ahju sisselülitamiseks vajutage : ekraanile kuvatakse viimane põhifunktsioon või peamenüü.



Funktsioonide valimiseks vajutage ühe põhifunktsiooni ikooni või kerige läbi menüü: soovitud menüükirje valimiseks (ekraanil kuvatakse esimene saadavalolev kirje) vajutage nuppu  või , seejärel vajutage kinnitamiseks nuppu .

2. MUUTKE FUNKTSIOONI SEADEID

Pärast soovitud funktsiooni valimist saab muuta selle seadeid. Ekraanile kuvatakse järjekorras seaded, mida saab muuta. Nupu  vajutamine võimaldab eelmist seadet uuesti muuta.

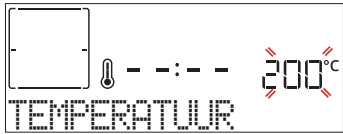
TEMPERATUUR / GRILLIMISE TASE









Kui väärtus ekraanil vilgub, vajutage selle muutmiseks nuppu  või , seejärel vajutage kinnitamiseks nuppu  ja jätkake järgnevate seadete seadistamist (kui on võimalik).

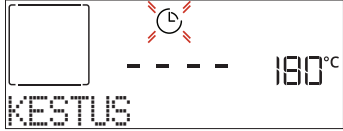



Samamoodi on võimalik valida grillimise taset: Grillimiseks on määratud kolm võimsustaset: 3 (kõrge), 2 (keskmine), 1 (madal).

Pange tähele: kui funktsioon on aktiveeritud, saab temperatuuri/grillimise taset muuta nuppudega  ja .

KESTUS





Kui ekraanil  vilgub ikoon, saate soovitud küpsetusaaja määrata nuppudega  ja  ning selle kinnitada nupuga . Kui soovite küpsetamist käsitsi juhtida (aeg määramata), ei pea te küpsetusaega määrama: Vajutage kinnitamiseks ja funktsiooni käivitamiseks nuppu  või . Selle režiimi valimisel ei saa viitstarti programmeerida.

Pange tähele: Küpsetamise ajal saab määratud küpsetusaega muuta nupuga : vajutage muutmiseks nuppu  või  ja seejärel kinnitamiseks nuppu .





LÕPUAEG (VIITSTART)

Arvukates funktsioonides saab pärast küpsetusaaja määramist kasutada funktsiooni viitstarti, programmeerides küpsetamise lõpuaja. Ekraanil kuvatakse lõppaeg ja ikoon  vilgub.



Soovitud toiduvalmistamise lõppemise aja seadmiseks vajutage  või , seejärel vajutage funktsiooni kinnitamiseks ja aktiveerimiseks .

Asetage toit ahju ja sulgege uks: funktsioon hakkab tööle automaatselt pärast arvutatud aja möödumist, et küpsetamine lõppeks teie seatud ajal.

Pange tähele: Käivitamise viitaja programmeerimisel lülitatakse ahju eelkuumutamine välja: Ahi jõuab soovitud temperatuurini aegamisi, mis tähendab, et küpsetusaeg võib olla natuke pikem, kui küpsetustabelis märgitud. Ooteaja jooksul saate programmeeritud lõppaega muuta, vajutades nuppu  või , ja muuta muid seadeid, vajutades nuppu . Kui vajutate teabe kuvamiseks nuppu , on võimalik lülitada lõpuaja ja kestuse vahel.



6TH SENSE

Need funktsioonid valivad automaatselt parima küpsetusrežiimi, temperatuuri ja kestuse kõigi saadavalolevate roogade valmistamiseks.

Vajaduse korral lihtsalt näidake lihtsalt toidu omadus, et saavutada optimaalne tulemus.

KAAL/KÕRGUS (ÜMAR-ALUS-KIHID)







Järgige funktsiooni õigesti seadistamiseks ekraanil kuvatud juhtnööre, vajutage soovitud väärtuse valimiseks nuppu  või  ning seejärel kinnitamiseks nuppu .

KÜPSUS / PRUUNISTAMINE

Osades režiimi 6th Sense funktsioonides on võimalik reguleerida küpsustaset.





Kui kuvatakse asjakohane näit, vajutage soovitud taseme valimiseks vahemikus pooltoores (-1) kuni küps (+1) nuppu  või . Vajutage kinnitamiseks ja funktsiooni käivitamiseks nuppu  või .

Kui see on funktsioonile lubatud, saab samal viisil osades režiimi 6th Sense funktsioonides reguleerida pruunistustaset vahemikus madal (-1) kuni kõrge (+1).

3. KÄIVITAGE FUNKTSIOONI

Iga kord kui soovitud vaikesätted on need, mida te kasutada soovite või kui olete oma soovitud seaded rakendanud, vajutage  funktsiooni aktiveerimiseks.

Kui vajutate viitstarti faasis , siis küsib ahi, kas jätta see faas vahele, ja funktsioon käivitub kohe.

Pange tähele: Kui funktsioon on valitud, näitab ekraan iga funktsiooni jaoks kõige sobivamat taset. Võite aktiveeritud funktsiooni mis tahes ajal peatada, selleks vajutage .

Kui ahi on kuum ja funktsioon nõuab kindlat maksimumtemperatuuri, kuvatakse ekraanil teade. Võite valida mõne teise funktsiooni või oodata täieliku jahtumiseni.

4. EELKUUMUTAMINE

Mõnel funktsioonil on ahju eelkuumutamise etapp: Pärast funktsiooni käivitamist näitab ekraan, et eelkuumutamine on aktiveeritud.



Kui see faas on lõppenud, kõlab helisignaal ja ekraanil viidatakse, et ahi on saavutanud valitud temperatuuri ja toit tuleb ahju panna („ADD FOOD“ (Lisage toit)). Nüüd saate ukse avada, panna toidu ahju, sulgeda ukse ja alustada küpsetamist, selleks vajutage ✓ või ▶.

Pange tähele: Kui panete toidu ahju enne eelkuumutamise lõppemist, võib see küpsetustulemusele halvasti mõjuda. Kui eelkuumutamise ajal avatakse ahju uks, peatatakse eelsoojendus.

Küpsetusaeg ei sisalda eelkuumutamise aega. Soovitud sihttemperatuuri saab alati nupuga + või – muuta.

5. PÖÖRAKE VÕI KONTROLLIGE TOITU

Osad režiimi 6th Sense funktsioonid nõuavad toidu pöörämist küpsetamise ajal.



Kõlab helisignaal ja ekraan annab teada, mis toiming tuleb teha. Avage uks, tehke palutud toiming ja sulgege uks, seejärel vajutage küpsetamise jätkamiseks ▶.

Sarnaselt eelnevaga kuvatakse 10% enne küpsetamise lõpuaega ekraanil viip, mis palub toitu kontrollida.



Kõlab helisignaal ja ekraan annab teada, et toiming on valmis. Kontrollige toitu, sulgege uks ja vajutage küpsetamise jätkamiseks nuppu ✓ või ▶.

Pange tähele: Vajutage nende toimingute vahelejätmiseks ▶. Vastasel korral jätkab ahi küpsetamist, kui teatud aja jooksul ühtegi toimingut ei tehta.

6. KÜPSETAMISE LÕPP

Kõlab helisignaal ja ekraan annab teada, et küpsetamine on lõppenud.

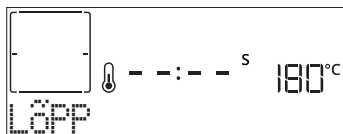

Vajutage küpsetamise jätkamiseks käsirežiimis (aeg määramata) nuppu ▶ või vajutage nuppu +, et küpsetusaega uut kestust valides pikendada. Mõlemal juhul säilitatakse küpsetusparameetrid.

PRUUNISTAMINE

Mõned funktsioonid võimaldavad toidu pealispinda pruunistada ja käivitavad selleks pärast küpsetamise lõppemist grilli.



Kui ekraanil kuvatakse vastav teade, vajutage vajaduse korral nuppu ✓ viieminutilise pruunistustsükli käivitamiseks. Võite funktsiooni mis tahes ajal peatada, vajutades nuppu ⏻.

LEMMIKUD

Kui küpsetamine on lõppenud, kuvatakse viip funktsiooni salvestamiseks lemmikute loendisse numbriga vahemikus 1 kuni 10.



Kui soovite funktsiooni hetke seadetega lemmikuks salvestada, vajutage ✓, muul juhul vajutage palve eiramiseks ◀◀.

Pärast nupu ✓ vajutamist vajutage numbri valimiseks nuppu + või –, seejärel vajutage kinnitamiseks nuppu ✓.

Pange tähele: Kui mälu on täis või valitud number on juba kasutusel, palub ahi teil eelmise funktsiooni ülekirjutamist kinnitada.

Salvestatud funktsioonide kuvamiseks vajutage nuppu ♥: Ekraanile kuvatakse lemmikfunktsioonide loend.



Funktsiooni valimiseks vajutage nuppu + või –, kinnitage nupuga ✓ ja seejärel vajutage aktiveerimiseks nuppu ▶.

PUHASTAMINE

PÜROLÜÜS

Ärge puudutage ahju pürolüütsükli ajal.

Hoidke pürolüütsükli ajal lapsed ja loomad ahjust eemal ja ärge laske neid ahjule ligi enne, kui ruumi on pärast tsükli lõppu õhutatud.

Ahjust tuleb enne funktsiooni käivitamist eemaldada kõik tarvikud, kaasa arvatud riulisiinid. Kui ahi on paigaldatud pliidi alla, veenduge, et kõik põletid ja elektrilised pliidiplaadid oleksid isepuhastusrežiimi ajal välja lülitatud. Parima tulemuse saavutamiseks eemaldage enne Pyro funktsiooni kasutamist niiske käsna kõige suurem mustus. Kasutage pürolüüsifunktsiooni ainult siis, kui seade on väga must või eritab küpsetamise ajal halba lõhna.

Vajutage nuppu ✨, et kuvada ekraanil „Pyro“ (Pürolüüs).



Soovitud tsükli valimiseks vajutage nuppu $+$ või $-$, seejärel vajutage kinnitamiseks nuppu \checkmark . Kui tsükkel on valitud, vajutage soovi korral lõppaja (viitstart) valimiseks nuppu $+$ või $-$, seejärel vajutage kinnitamiseks nuppu \checkmark .

Puhastage uks ja eemaldage kõik tarvikud viidatud viisil, seejärel sulgege uks ja vajutage nuppu \triangleright , kui olete valmis: ahi alustab isepuhastustsükli ja uks lukustub automaatselt: ekraanile kuvatakse hoiatus ja mahaloendus, mis näitab tsükli edenemist.

Pärast tsükli lõppu jääb uks lukku, kuni temperatuur küpsetuskambris on langenud ohutule tasemele.

• SMART CLEAN

Vajutage nuppu \diamond , et kuvada ekraanil „Smart Clean“.

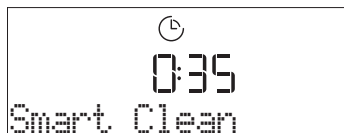

Vajutage funktsiooni aktiveerimiseks nuppu \triangleright : kuvatakse viip toimingutega, mis on vajalikud puhastamisel parima tulemuse saavutamiseks: Järgige juhtnööre ja kui olete lõpetanud, vajutage nuppu \checkmark . Kui kõik etapid on läbitud, vajutage puhastustsükli käivitamiseks nuppu \triangleright .

Pange tähele: Puhastustsükli ajal on soovitatav ahju ust mitte avada, et vältida veeauru kadu, mis võib mõjuda halvasti puhastamise tulemusele.

Kui tsükkel on lõpetatud, hakkab teade ekraanil vilkuma. Laske ahjul jahtuda ja seejärel pühkige ja kuivatage sisepinnad lapi või švammiga.

• MINUTILUGEJA

Vajutage selle funktsiooni aktiveerimiseks ikooni ⌚ . Soovitud kestuse valimiseks vajutage nuppu $+$ või $-$ ja seejärel vajutage taimerit aktiveerimiseks nuppu \checkmark .



Kui minutilugeja on valitud aja loendamisel jõudnud nulli, kõlab helisignaal ja ekraanil kuvatakse asjakohane teade.

Pange tähele: Minutilugeja ei aktiveeri ühtegi küpsetamistsükli.

Minutilugeja saab aktiveerida ka siis, kui mõni funktsioon töötab.

Taimer jätkab sõltumata aja arvestamist, mõjutamata funktsiooni tööd.

Selles faasis ei ole minutilugejat võimalik näha (kuvatud on ainult ikoon ⌚), aga see jätkab taustal minutite lugemist. Minutilugeja reguleerimiseks saate vajutada ikooni ⌚ ja määrata aja ikooni $+$ või $-$ abil.

Minutilugeja tühistamiseks vajutage ikooni ⌚ , seejärel valige $-$, kuni ajaks kuvatakse „--:--“. Kinnitamiseks vajutage \checkmark .

• KLAHVILUKK

Klahvide lukustamiseks hoidke vähemalt viis sekundit all nuppu \llcorner . Klahvistiku avamiseks korrake toimingut.

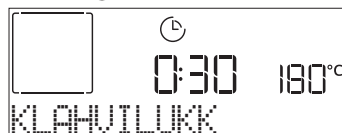

Pange tähele! Selle funktsiooni saab aktiveerida ka küpsetamise ajal. Ohutuse tagamiseks on võimalik ahi igal ajal välja lülitada, selleks vajutage nuppu ⏻ .

KOMMENTAARID

- Ärge katke seadme sisepindu fooliumiga!
- Ärge lohistage potte-panne mööda ahju põhja, sest ka see võib emaili kahjustada!
- Ärge asetage uksele raskeid esemeid ega toetage uksele.
- Pizzatsükli kõrgema temperatuuri tõttu on oodata veidi suuremat jahutusventilaatori müra.

KASULIKUD NÄPUNÄITED

KUIDAS KÜPSETUSTABELIT LUGEDA

Tabelis on eri toitude küpsetamiseks sobivaimad funktsioonid, tarvikud ja tasemed. Küpsetusaeg algab hetkest, kui toit pannakse ahju, kuid ei sisalda eelkuumutamiseks kuluvat aega. Küpsetustemperatuurid ja ajad on ligikaudsed ning sõltuvad toidu kogusest ja kasutatavast tarvikust. Kasutage alguses kõige madalamat soovituslikku seadet ja kui toit ei ole piisavalt küps, siis kasutage kõrgemaid seadeid. Kasutage kaasasolevaid tarvikuid ja eelistatavalt tumedat värvi metallist koogivorme ja küpsetusplaate. Kasutada võib ka püreklaasist ja keraamilisi nõusid ning tarvikuid, kuid tuleb meeles pidada, et nende kasutamisel on küpsetusajad veidi pikemad.

ERINEVATE TOITUDE SAMAAEGNE KÜPSETAMINE

Kasutades sundõhu funktsiooni, saate küpsetada korraga erinevaid samal temperatuuril valmistatavaid roogasid (näiteks kala ja köögiviljad), paigutades toidud erinevatele ahjutasanditele. Võtke lühema küpsetusajaga road ahjust välja varem ja jätke pikemat küpsemist vajavad toidud kauemaks ahju.

LIHA

Liha küpsetamiseks kasutage sobiva suurusega mis tahes tüüpi ahjuplaate või pyrex-nõusid. Praetükkide küpsetamisel on soovitatav nõu põhja veidi puljongit või lihaleent valada ja küpsetamise ajal sellega liha maitse tugevdamiseks kasta. Pange tähele, et selle toiminguga käigus eraldub aur. Kui praad on valmis, siis laske sellel ahjus seista 10–15 minutit või mähkige fooliumisse.

Kui soovite liha grillida, valige ühtlase küpsetustulemuse saavutamiseks võimalikult võrdse paksusega lõigud. Väga paksud tükid vajavad küpsemiseks pikemat aega. Liha välispinna kõrbemise vältimiseks tõstke rest madalamale, et liha asuks grillelemendist kaugemal. Pöörake lihal 2/3 küpsetusaja möödumisel teine külg. Olge ukse avamisel ettevaatlik, kuna aru väljub ahjust.

Lihaleeme kogumiseks on soovitatav panna otse resti alla, millele toit on asetatud, nõrgumispann, kuhu on valatud umbes pool liitrit vett. Vajaduse korral lisage vett ka küpsetamise ajal.

MAGUSTOIDUD

Kasutage õrnade magustoitude küpsetamiseks tavapärasest küpsetamist ühel ahjutasandil.

Kasutage tumedaid metallist koogivorme ja pange need alati ahjuga kaasasolevale restile. Et küpsetada korraga mitmel ahjutasandil, tuleb valida õhu sundringluse funktsioon ja paigutada küpsetusvormid eri ahjutasanditele vaheldumisi, et kuum õhk pääseks ahjus vabalt ringlema.

Kui soovite kontrollida, kas kerkinud kook on valmis, torgake koogi keskele hambatikk. Kui tikk on koogist välja tõmmates puhas, on kook valmis.

Mittenakkuvate vormide kasutamisel ärge määrige rasvaineiga vormi servi, sest siis võib kook kerkida äärtest ebaühtlaselt.

Kui toit küpsetamisel paisub, kasutage järgmisel korral madalamat temperatuuri ja kaaluge võimalust vähendada lisatud vedeliku kogust või segada segu õrnemalt.

Niiske sisu või kattega kookide puhul (nt juustukook või puuviljapirukad) kasutage Konvektsioonküpsetuse funktsiooni. Juhul kui koogi põhi jääb nätskeks, tõstke vorm madalamale ahjutasandile ja puistake koogi põhjale enne täidise lisamist leiva- või biskviidipuru.

KERGITAMINE







Katke tainas enne ahju kerkima panemist niiske rätikuga. Seda funktsiooni kasutades väheneb taina kerkimisaeg toatemperatuuriga (20–25 °C) võrreldes umbes ühe kolmandiku võrra. Pitsataigna kerkimisaeg on umbes tund 1 kg taigna kohta.

TOIDUKATEGOORIAD		KOGUS	VALMI- DUSASTE	PRUUNIS- TAMISASTE	PÖÖRAMINE (KÜPSETUS- AJAST)	TASE JA TARVIKUD		
LASANJE	Lasanje	0,5–3 kg	—	0	—	2		
LIHA	Loomaliha	Praeliha	0,6–2 kg	0	0	3		
		Burger (Kotletid)	1,5–3 cm	0	—	3/5 4		
	Sealiha	Praeliha	0,6–2,5 kg	—	0	—	3	
		Vorstikesed	1,5–4 cm	—	—	2/3	5 4	
	Kana	Praeliha	0,6–3 kg	—	0	—	2	
	Poultry (Linnuliha)	Filee ja rinnak	1–5 cm	—	—	2/3	5 4	
Kebabid		üks rest	—	—	1/2	5 4		
KALA	Fillets (Fileed)	0,5–3 (cm)	—	—	—	3 2		
	Fileed [külmutatud]	0,5–3 (cm)	—	—	—	3 2		
KÖÖGIVILI	Roasted Vegetables (Röstitud köögiviljad)	Roasted Potatoes (Röstitud kartulid)	0,5–1,5 kg	—	0	—	3	
		Stuffed Vegetables (Täidetud aedviljad)	0,1–0,5 kg cad	—	—	—	3	
		Roasted Vegetables (Röstitud Köögiviljad)	0,5–1,5 kg	—	0	—	3	
	Gratin Vegetables (Gratineeri- tud köögiviljad)	Potatoes Gratin (Kartuligratäänid)	üks alus	—	—	—	3	
		Tomatoes Gratin (Tomatigratään)	üks alus	—	—	—	3	
		Paprikagrataän	üks alus	—	—	—	3	
		Brokoligratään	üks alus	—	—	—	3	
		Lillkapsagrataän	üks alus	—	—	—	3	
Vegetables Gratin (Köögiviljagra- tään)	üks alus	—	—	—	3			
SOOLASED PAGARITOO- TED	Salty Cake (Soolane kook)		0,8–1,2 kg	—	0	—	2	
	Leib	Kuklid	60–150 g cad	—	—	—	3	
		Võileivatort	0,4–0,6 kg cad	—	—	—	2	
		Suur leib	0,7–2,0 kg	—	—	—	2	
		Baguettes (Bagetid)	200–300 g cad	—	—	—	3	
	Pitsa	Ümmargune pitsa	ümar	—	—	—	2	
		Paks pitsa	alus	—	—	—	2	
		Pitsa [külmutatud]	1 kiht*	—	—	—	—	2
			2 kihti*	—	—	—	—	4 1
			3 kihti*	—	—	—	—	5 3 1
4 kihti*			—	—	—	—	5 4 2 1	





* Soovituslik kogus

TARVIKUD	Traatrest	Ahjuplaat / koogivorm / ümmargune pitsaalus traatrestil	Nõrgumispann/küpsetusplaat	Nõrgumispann 500 ml veega
----------	-----------	--	----------------------------	---------------------------

6th
SENSE KÜPSETUSTABEL

	TOIDUKATEGOORIAD	KOGUS	VALMI-DUSASTE	PRUUNIS-TAMISASTE	PÖÖRAMINE (KÜPSETUS-AJAST)	TASE JA TARVIKUD
MAGUSAD PAGARITOO- TED	Biskviitkook	0,5–1,2 kg	—	—	—	2 
	Küpsised	0,2–0,6 kg	—	—	—	3 
	Kreemipuhangud	üks alus *	—	—	—	3 
	Tort	0,4–1,6 kg	—	—	—	3 
	Struudel	0,4–1,6 kg	—	—	—	3 
	Puuviljakook vormis	0,5–2 kg	—	—	—	2 

* Soovituslik kogus

TARVIKUD				
	Traatrest	Ahjuplaat / koogivorm / ümmargune pitsaalus traatrestil	Nõrgumispann/küpsetusplaat	Nõrgumispann 500 ml veega



KUUMAÕHUFRIITÜÜR KÜPSETUSTABEL

	RETSEPT	FUNKTSIOON	SOOVITUSLIK KOGUS	EELSOOJENDUS	TEMPERATUUR (°C)	KESTUS (MIN)	RIIUL JA TARVIKUD
KÜLMUTATUD TOIT	Külmutatud friikartulid		650–850 g	Jah	200	25 – 30	4 2
	Külmutatud kananagits		500 g	Jah	200	15 – 20	4 2
	Kalapulgad		500 g	Jah	220	15 – 20	4 2
	Onion Rings (Sibularõngad)		500 g	Jah	200	15 – 20	4 2
KÖÖGIVILI	Värske paneeritud suvikõrvits		400 g	Jah	200	15 – 20	4 2
	Kodused friikartulid		300–800 g	Jah	200	20 – 40	4 2
	Segatud köögiviljad		300–800 g	Jah	200	20 – 30	4 2
LIHA JA KALA	Kanarinnad		1–4 cm	Jah	200	20 – 40	4 2
	Kanatiivad		200–1500 g	Jah	220	30 – 50	4 2
	Paneeritud kotlet		1–4 cm	Jah	220	20 – 50	4 2
	Kalafilee		1–4 cm	Jah	220	15–25	4 2

Värskete või koduste toitude valmistamiseks määrige toidu pinnale õhuke kiht õli. Et tagada ühtlane küpsetamistulemus, segage toitu soovitatud küpsetamisaja keskel.

FUNKTSIOONID	 Õhkfritüür		
TARVIKUD	 Kuumaõhufritüür alus	 Ahjuplaat või koogivorm traatrestil	 Nõrgumispann/küpsetusplaat või ahjuplaat restil

KÜPSETUSTABEL

RETSEPT	FUNKTSIOON	EELSOOJENDUS	TEMPERATUUR (°C)	KESTUS (MIN)	RIIUL JA TARVIKUD
Pärmitainast koogid / biskviitkoogid		Jah	170	30 – 50	
		Jah	160	30 – 50	
		Jah	160	30 – 50	
Täidisega koogid (juustukook, struudel, õunapirukas)		Jah	160 – 200	30 – 85	
		Jah	160 – 200	30–90	
Küpsised		Jah	150	20 – 40	
		Jah	140	30 – 50	
		Jah	140	30 – 50	
		Jah	135	40 – 60	
Väiksed koogid / muffinid		Jah	170	20 – 40	
		Jah	150	30 – 50	
		Jah	150	30 – 50	
		Jah	150	40 – 60	
Tuuletaskud		Jah	180 – 200	30 – 40	
		Jah	180 – 190	35 – 45	
		Jah	180 – 190	35 – 45 *	
Besee		Jah	90	110 – 150	
		Jah	90	130 – 150	
		Jah	90	140 – 160 *	
Pitsa / Leib / Focaccia		Jah	190 – 250	15 – 50	
		Jah	190 – 230	20 – 50	
Pitsa (õhuke põhi, paks põhi, focaccia)		Jah	310	7–12	
		Jah	220 – 240	25 – 50 *	
Külmutatud pitsa		Jah	250	10 – 15	
		Jah	250	10 – 20	
		Jah	220 – 240	15 – 30	
Soolased pirukad (juurviljapirukas, singi-koorepirukas)		Jah	180 – 190	45 – 55	
		Jah	180 – 190	45 – 60	
		Jah	180 – 190	45 – 70 *	

FUNKTSIOONID								ECO	
	Tavapärane	Sundõhk	Konvektsoonküsetus	Grill	Turbogrill	MaxiCooking	Cook 4	Eco tsükel	Pitsa
TARVIKUD									

RETSEPT	FUNKTSIOON	EELSOOJENDUS	TEMPERATUUR (°C)	KESTUS (MIN)	RIIUL JA TARVIKUD
Volovanid / lehttainast küpsised		Jah	190 – 200	20 – 30	
		Jah	180 – 190	20 – 40	
		Jah	180 – 190	20 – 40 *	
Lasanje / lahtised pirukad / küpsetatud pasta / cannelloni		Jah	190 – 200	45 – 65	
Lambaliha/vasikaliha/loomaliha/sealiha 1 kg		Jah	190 – 200	80 – 110	
Krõbeda kamaraga seapraad (2 kg)		—	170	110 – 150	
Kana / küülik / part 1 kg		Jah	200 – 230	50 – 100	
Kalkun / hani 3 kg		Jah	190 – 200	80 – 130	
Küpsetatud kala / kala küpsetuspaberis (fileed, terve)		Jah	180 – 200	40 – 60	
Täidetud köögiviljad (tomatid, suvikõrvitsad, baklažaanid)		Jah	180 – 200	50 – 60	
Toast (Röstleib ja -sai)		—	3 (kõrge)	3 – 6	
Kalafileed / -steigid		—	2 (keskmine)	20 – 30 **	
Vorstid/ kebabid /ribid / kotletid		—	2–3 (keskmine – kõrge)	15 – 30 **	
Röstitud kana 1–1,3 kg		—	2 (keskmine)	55 – 70 ***	
Lambakoot / -jalg		—	2 (keskmine)	60 – 90 ***	
Praekartulid		—	2 (keskmine)	35 – 55 ***	
Köögiviljagratään		—	3 (kõrge)	10 – 25	
Küpsised		Jah	135	50 – 70	
Tarts (Tordid)		Jah	170	50 – 70	
Ümmargune pitsa		Jah	210	40 – 60	
Terve söögikord: Puuviljatort (tase 5) / lasanje (tase 3) / liha (tase 1)		Jah	190	40 – 120 *	
Terve söögikord: Puuviljatort (tase 5)/ röstitud köögiviljad (tase 4) / lasanje (tase 2) / lihalõigud (tase 1)		Jah	190	40 – 120 *	
Lasagna & Meat (Lasanje ja liha)		Jah	200	50 – 100 *	
Meat & Potatoes (Liha ja kartulid)		Jah	200	45 – 100 *	
Kala ja Vegetebles (köögiviljad)		Jah	180	30 – 50 *	
Täidetud praad	ECO	—	200	80 – 120 *	
Lihalõigud (küülik, kana, lammas)	ECO	—	200	50 – 100 *	

* Arvestuslik ajakulu: toidu võib vastavalt isiklikule maitse-eelistusele ahjust välja võtta erineval ajal.

** Pöörake toitu poole küpsetusaja möödudes.

*** Vajaduse korral pöörake toit ümber pärast 2/3 küpsetusaja möödumist.

FUNKTSIOONID								ECO	
	Tavapärane	Sundõhk	Konvektsioonküpsetus	Grill	Turbogrill	MaxiCooking	Cook 4	Eco tsükkel	Pitsa
TARVIKUD									
	Traatrest	Ahjuplaat või koogivorm traatrestil	Nõrgumispann/küpsetusplaat või ahjuplaat traatrestil	Nõrgumispann/küpsetusplaat	Nõrgumispann 500 ml veega				

KUIDAS KÜPSETUSTABELIT LUGEDA

Tabelis on eri toitude küpsetamiseks sobivaimad funktsioonid, tarvikud ja tasemed.

Küpsetusaeg algab hetkest, kui toit pannakse ahju, kuid ei sisalda eelkuumutamiseks kuluvat aega.

Küpsetustemperatuurid ja ajad on ligikaudsed ning sõltuvad toidu kogusest ja kasutatavast tarvikust.

Kasutage alguses kõige madalamat soovituslikku seadet ja kui toit ei ole piisavalt küps, siis kasutage kõrgemaid seadeid.

Kasutage kaasasolevaid tarvikuid ja eelistatavalt tumedat värvi metallist koogivorme ja küpsetusplaate. Kasutada võib ka püreklaasist ja keraamilisi nõusid ning tarvikuid, kuid tuleb meeles pidada, et nende kasutamisel on küpsetusajad veidi pikemad.

SEADME HOOLDAMINE JA PUHASTAMINE

Enne hooldamist või puhastamist veenduge, et ahi on maha jahtunud.

Ärge kasutage aurupuhasteid.

Ärge kasutage traatnuustikut ega muid abrasiivseid nuustikuid, abrasiivseid/söövitavaid pesuaineid, kuna need võivad kahjustada seadme pinda.

Kandke kaitsekindaid.

Enne mis tahes hooldustööd tuleb ahi vooluvõrgust lahti ühendada.

VÄLISPIND

• Puhastage välispindu ainult niiske mikrokiudlapiga.

Kui need on väga mustad, kasutage mõni tilk pH-neutraalset puhastusvahendit. Lõpetage puhastamine kuiva lapiga.

• Ärge kasutage abrasiivseid või söövitavaid puhastusvahendeid. Juhul kui mõni selline aine peaks kogemata seadme pinnaga kokku puutuma, pühkige seade kohe niiske mikrokiudlapiga puhtaks.

SISEPINNAD

• Pärast iga kasutust laske ahjul jahtuda, seejärel (soovitavalt siis, kui ahi on veel soe) puhastage see, eemaldades kõik toidujäägid ja -plekid. Suure niiskusesisaldusega toitude küpsetamisel tekkinud kondensaadi kuivatamiseks laske ahjul täielikult maha jahtuda ja seejärel kuivatage lapi või käsna.

• Sisepindade optimaalseks puhastamiseks aktiveerige funktsioon Smart Clean. (Ainult teatud mudelitel).

• Puhastage ukseklaas sobiva vedela puhastusvahendiga.

• Ust on võimalik puhastamise lihtsustamiseks eemaldada.

TARVIKUD

Leotage tarvikuid pärast kasutamist pesuvees, hoides neid kinni pajalappidega, juhul kui need on veel kuumad. Toidujääke saab kergesti eemaldada pesuharja või švammiga.

Ärge peske toidutermomeetrit ega lihasondi (kui on olemas) nõudepesumasinas.

Kuumaõhufritüürialust (kui on olemas) võib pesta nõudepesumasinas.

UKSE EEMALDAMINE JA TAGASI PAIGUTAMINE

1. Ukse eemaldamiseks tehke see lõpuni lahti, laske fiksaatorid alla, kuni need on lukust lahti.

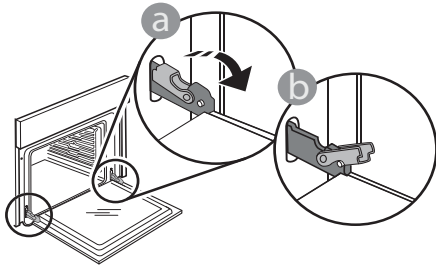

2. Sulgege uks nii tihedalt kui võimalik. Võtke uksest mõlema käega kõvasti kinni – ärge hoidke seda käepidemest. Ukse eemaldamiseks lükake seda edasi kinni, tõmmates samal ajal ülespoole, kuni see oma pesast lahti tuleb. Pange uks pehme pinna peale ühele küljele maha.

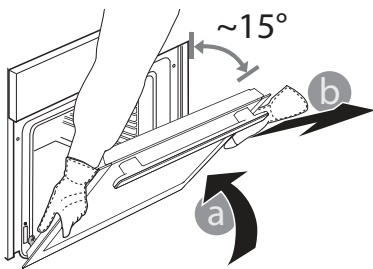

3. Ukse tagasi paigaldamiseks asetage see vastu ahju, joondage hingede haagid pesadega ja kinnitage ülemine osa oma pesa.

4. Laske uks alla ja seejärel avage täielikult. Langetage fiksaatorid algasendisse tagasi: Veenduge, et need liiguvad lõpuni alla.

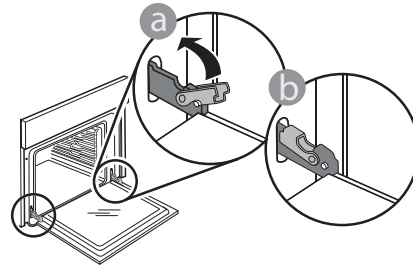

Nihutage õrnalt, et veenduda, et fiksaatorid on õiges asendis.

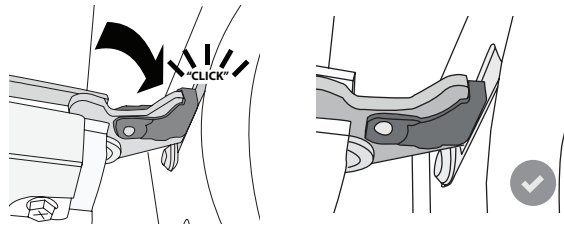

5. Proovige ust sulgeda ja vaadake, et see oleks juhtpaneeliga ühel joonel. Kui pole, korrake ülalkirjeldatud toiminguid: Kui uks ei liigu korralikult, võib see viga saada.

LAMBIPIRNI VAHETAMINE

Lambi väljavahetamiseks pöörduge müüjijärgse teeninduse poole.

RIKKEOTSING

Probleem	Võimalik põhjus	Lahendus
Ahi ei tööta.	Voolukatkestus. Vooluvõrgust lahti ühendatud.	Kontrollige, kas vool on olemas ja kas ahi on vooluvõrku ühendatud. Lülitage ahi välja ja uuesti sisse, et näha, kas viga püsib.
Ekraanil on kuvatud täht F ja selle järel number.	Tarkvara viga.	Võtke ühendust kõnekeskusega ja märkige number pärast tähte „F“.
6th Sense'i küpsetusfunktsioon lõpeb ajaloendurit kuvamata. Küpsetamine lõpeb enne ajaloenduse lõppu.	Toidukogus erineb soovituslikust vahemikust. Uks on küpsetamise ajal avatud.	Avage uks ja kontrollige toidu valmidusastet. Vajaduse korral lõpetage küpsetamine, valides traditsioonilise funktsiooni.
Ahi ei lähe soojaks.	Kui „DEMO“ funktsioon on sisse lülitatud, siis on kõik käsklused aktiivsed ja menüüd kasutatavad, kuid ahi ei soojene. Iga 60 sekundi tagant kuvatakse ekraanil tekst DEMO.	Valige SEADED suvand DEMO ja lülitage see välja.
Tuli lülitub välja.	Režiim ÖKO on sisse lülitatud.	Valige SEADETEST režiim ÖKO ja lülitage see välja.
Uks ei sulgu korralikult.	Fiksaatorid on vales asendis.	Veenduge, et fiksaatorid oleks õiges asendis, nagu on kirjeldatud ukse eemaldamise ja tagasipaigaldamise juhistes jaotises „Puhastamine ja hooldus“.
Kodus läheb elekter ära.	Vale võimsusseade.	Kontrollige, kas teie kodune nimivõimsus on vähemalt 3 kW. Kui mitte, vähendage võimsus 13 amprini. Valige menüüst SEADED suvand VÕIMSUS ja valige Madal.
Termomeetriga küpsetustsükkel lõppes selge põhjuseta või ekraanil on kuvatud tõrge F3E3.	Toidutermomeeter ei ole õigesti ühendatud.	Kontrollige toidutermomeetri ühendust.

Poliitika, standardite dokumentatsiooni ja toote lisateabe lugemiseks tehke järgmist:

- Kasutage toote QR-koodi
- Külastage meie veebisaiti docs.whirlpool.eu
- teise võimalusena **võtke ühendust meie müügijärgse teeninduskeskusega** (vt telefoninumbrit garantiikirjas). Kui võtate ühendust müügijärgse teenindusega, siis teatage neile oma toote andmeplaadil olevad koodid.

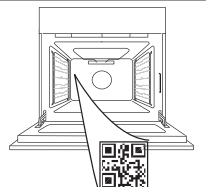

Whirlpool



400020004926

**KÖSZÖNJÜK, HOGY A WHIRLPOOL TERMÉKÉT
VÁLASZTOTTA**

Teljes körű szolgáltatásaink eléréséhez,
kérjük, regisztrálja termékét honlapunkon:
www.whirlpool.eu/register.

**A TOVÁBBI INFORMÁCIÓK
ELÉRÉSÉHEZ OLVASSA BE A
KÉSZÜLÉKEN TALÁLHATÓ
QR-KÓDOT**

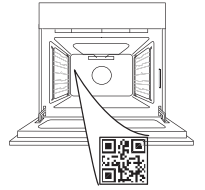

A készülék használata előtt olvassa el figyelmesen a
Biztonsági útmutatót.

TERMÉKLEÍRÁS

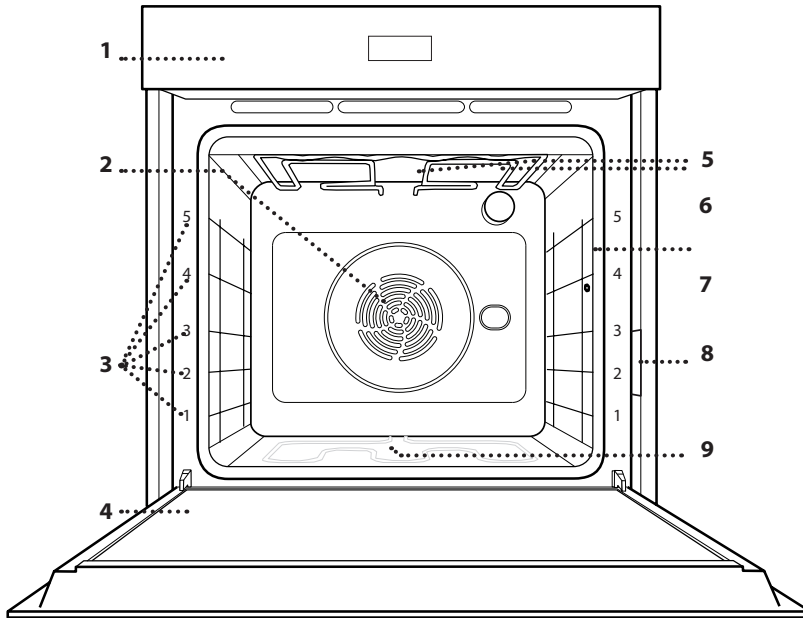

1. Kezelőpanel
2. Ventilátor és kör alakú fűtőelem
(nem látható)
3. Polctartó sínek
(a szint a sütő elején látható)
4. Ajtó
5. Felső fűtőelem/grill
6. Világítás
7. Az ételszonda helye
8. Azonosító lemez
(ne távolítsa el)
9. Alsó fűtőelem
(nem látható)

KEZELŐPANEL

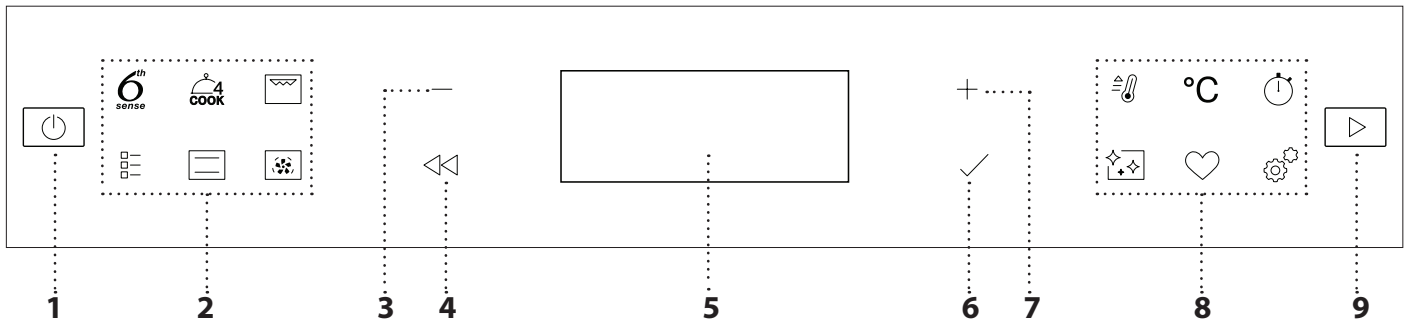

1. BE/KI

A sütő be- és kikapcsolása vagy funkciók leállítása.

2. FUNKCIÓK KÖZVETLEN ELÉRÉSE

A funkciók és a menü gyors elérése.

3. MÍNUSZ NAVIGÁCIÓS GOMB

Léptetés a menüben, valamint a funkciókhoz tartozó beállítások vagy értékek csökkentése.

4. VISSZA

Visszatérés az előző menübe. A beállítások módosítása sütés közben.

5. KIJELZŐ

6. JÓVÁHAGYÁS

A kiválasztott funkció vagy érték jóváhagyása.

7. PLUSZ NAVIGÁCIÓS GOMB

Léptetés a menüben, valamint a funkciókhoz tartozó beállítások vagy értékek növelése.

8. OPCIÓK / FUNKCIÓK KÖZVETLEN ELÉRÉSE

Funkciók, időtartamok, beállítások és kedvencek gyors elérése.

9. INDÍTÁS

Funkció indítására szolgál a megadott vagy a gyári beállításokkal.

TARTOZÉKOK

SÜTŐRÁCS

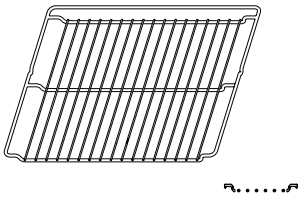

Étel sütésére szolgál, illetve tepsi, sütőforma és egyéb hőálló edény helyezhető rá.

CSEPPFELFOGÓ TÁLCA

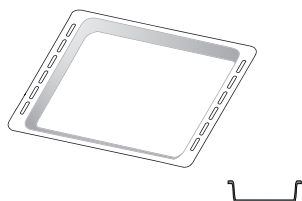

Használható sütőtepsiként hús, hal, zöldségek, focaccia stb. készítéséhez, vagy a sütőrács alá helyezve a sütéskor lecsöpögő szaft összegyűjtésére.

SÜTEMÉNYES TEPSI*

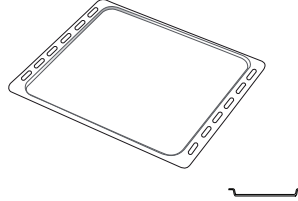

Használható különféle kenyerek és sütemények, valamint sültékek, sütőpapírban sült hal stb. készítéséhez.

KIHÚZHATÓ TARTÓSÍNEK *

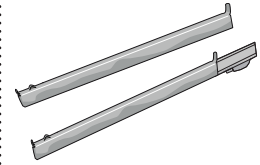

A tartozékok behelyezését és kivételét segíti.

FORRÓLEVEGŐS SÜTÉS TÁLCA *

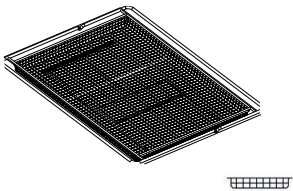

Forrólevegős sütés funkcióval készült ételek sütésekor használható, egy alacsonyabb szinten elhelyezett sütőtepsivel az esetleges morzsák és cseppek összegyűjtése érdekében. Mosogatógépben mosható.

A tartozékok száma és típusa a megvásárolt modelltől függ. Egyéb tartozékok külön megvásárolhatók; rendelés vagy információkérés a vevőszolgálaton lehetséges.
* Csak bizonyos típusok esetén

A SÜTŐRÁCS ÉS EGYÉB TARTOZÉKOK BEHELYEZÉSE

Helyezze be a sütőrácsot vízszintesen a polcvezető sínek mentén, és ügyeljen rá, hogy a rács felfelé hajló vége valóban felfelé álljon.

Más tartozékokat, mint például a cseppfelfogó tálcat és a sütőtepsit is vízszintesen kell behelyezni a sütőbe, a sütőrácsokhoz hasonló módon.

A POLCVEZETŐ SÍNEK ELTÁVOLÍTÁSA ÉS VISSZAHELYEZÉSE

• A polcvezető sínek eltávolításához emelje meg őket, és az aljukat akassza ki a tartókból: A polcvezető sínek ekkor már eltávolíthatók.

• A polcvezető sínek visszahelyezéséhez először illesse azokat vissza a felső illesztésekbe. Felfelé tartva csúsztassa őket a sütőtérbe, majd engedje le őket az alsó illesztésben lévő helyzetükbe.

KIHÚZHATÓ TARTÓSÍNEK FELSZERELÉSE

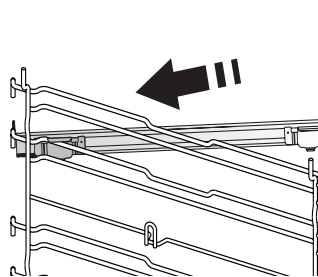

Távolítsa el a polcvezető síneket a sütőből, és távolítsa el a védő műanyagot a kihúzható tartósínekről.

Rögzítse a tartósín felső kapcsát a polcvezető sínhez, majd csúsztassa végig annak mentén ütközésig. Engedje le a helyére a másik kapcsot.

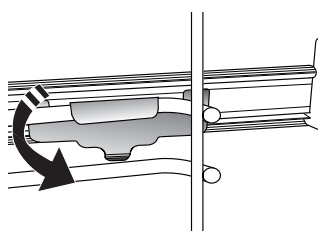

A polcvezető sín rögzítéséhez erőteljesen nyomja neki a kapocs alját a polcvezető sínnek. Győződjön meg arról, hogy a tartósínek szabadon tudnak mozogni. Ismételje meg ezeket a lépéseket az azonos szinten lévő másik polcvezető sínnel is.

Ne feledje: A kihúzható tartósínek bármely szintre felszerelhetők.

FUNKCIÓK



6TH SENSE

Ezek a funkciók teljesen automatikus sütést tesznek lehetővé mindenféle étel elkészítésekor (lasagna, hús, hal, zöldségek, torták és sütemények, sós piték, kenyér, pizza). A funkció optimális használatához kövesse a vonatkozó sütési táblázat utasításait.



COOK 4

Ez akkor hasznos, ha egyszerre négy szinten olyan különböző ételeket süt, amelyek azonos hőfokon készülnek. Lehet vele kekszeket, tortákat, kerek pizzát (akár fagyasztottan) sütni, vagy akár egy teljes menüt elkészíteni egyszerre. Kövesse a sütési táblázat javaslatait a legjobb eredmény elérése érdekében.



HŐLÉGBEFÚVÁS

Ugyanazt az elkészítési hőmérsékletet igénylő, de különböző ételek több (legfeljebb három) szinten történő egyidejű sütése. Ezzel a funkcióval úgy készíthet el különböző ételeket egyszerre, hogy azok nem veszik át egymás illatát.



HAGYOMÁNYOS FUNKCIÓK

• LÉGKEV. SÜTÉS

Tetszőleges étel egyetlen szinten történő sütése.

• TURBO GRILL

Nagy egybesült húskok sütése (báránycomb, marhahús, csirke). Javasoljuk a cseppfelfogó tálca használatát a kicsöpögő húslé és szaft összegyűjtéséhez: Helyezze a serpenyőt a sütőrács alatt lévő bármelyik szintre, és öntsön bele 500 ml vizet.

• FAGY. TÉSZTA

Ez a funkció automatikusan kiválasztja a legjobb sütési hőmérsékletet és módot a gyorsfagyasztott készételek 5 különböző kategóriájához. A sütőt nem szükséges előmelegíteni.

• SPECIÁLIS FUNKCIÓK

» PIZZA

Ez a funkció lehetővé teszi, hogy nagyszerű házi pizzát készítsen, kevesebb mint 10 perc alatt, mint egy étteremben.

A speciális sütési ciklus 300 °C feletti hőmérsékleten működik, így a pizza belül puha, a széle ropogós lesz, és tökéletesen egyenletesen pirul. Ha ezt a funkciót a WPro pizzakő tartozékkal kombinálja, és 30 percig előmelegíti, 5–8 perc alatt megsüthet egy pizzát. (Rendelés vagy információkérés a vevőszolgálaton vagy a www.whirlpool.eu webhelyen keresztül lehetséges.)

» FORRÓLEVEGŐS SÜTÉS

Ez a funkció lehetővé teszi, hogy kevesebb olaj felhasználásával süssön sült krumplit, csirkefalatokat és egyéb ételeket, amelyek ezáltal kellemesen ropogósak lesznek. A fűtőelemek be-ki ciklusa megfelelően

felmelegíti a sütőteret, miközben a ventilátor keringeti a forró levegőt. A legjobb sütési eredmény csak a Forrólevegős sütés tálca használatával érhető el (bizonyos modelleknél elérhető). Helyezze az ételt egy rétegben a Forrólevegős sütés tálcára, és a legjobb eredmény érdekében kövesse a Forrólevegős sütés sütési táblázat utasításait. Ne használjon egynél több tálcat az egyetlen sütés elkerülése érdekében.

» KELESZTÉS

Sós vagy édes tészták optimális mértékű kelesztése. A kelesztés sikere érdekében ne aktiválja ezt a funkciót, ha az előző sütési ciklus miatt a sütő még mindig forró.

» MELEGENTARTÁS

A frissen elkészült ételek melegen és ropogósan tartása.

» KIOLVASZTÁS

Az ételek gyorsabb kiolvasztása. Helyezze az ételt a középső szintre. Hagyja az ételt a csomagolásában, hogy ne száradjon ki a külseje.

» ECO CIKLUS

Töltött sülték és húsfiléek egy szinten történő sütéséhez. Az Eco ciklus használatakor a lámpa kikapcsolva marad a sütés ideje alatt. Az Eco ciklus használatához és így az energiafogyasztás optimalizálásához a sütőajtót nem szabad kinyitni addig, amíg az étel el nem készült.

» MAXI SÜTÉS

Ez a funkció automatikusan kiválasztja a legjobb sütési üzemmódot és hőmérsékletet nagy (2,5 kg-nál nehezebb) egybesült húskok sütéséhez. Sütés közben ajánlatos forgatni a húst, hogy mindkét oldala egyenletesen tudjon pirulni. Érdeemes a húst időnként meglocsolni, nehogy kiszáradjon.



ALSÓ+FELSŐ SÜT

Tetszőleges étel egyetlen szinten történő sütése.



GRILL

Steak, kebabfélék és kolbászok grillezése, rakott zöldségek sütése és kenyérpíritás. Hús sütésekor javasoljuk a cseppfelfogó tálca használatát a kicsöpögő húslé és szaft összegyűjtéséhez: Helyezze a tálcat a sütőrács alatt lévő bármelyik szintre, és öntsön bele 500 ml vizet.



GYORS ELŐMELEGÍTÉS

A sütő gyors előmelegítése.



PERCSZÁMLÁLÓ

Időmérés funkció bekapcsolása nélkül.



TISZTÍTÁS

• PIROL. TISZT

A sütés közbeni kifröccsenések eltávolítása nagyon magas hőmérsékletű ciklus használatával. Kétféle öntisztítási ciklus közül lehet választani: teljes ciklus (Pirolitikus tisztítás) és egy rövidebb ciklus (Eco pirol.t.). A legjobb tisztítási teljesítmény elérése érdekében javasoljuk a teljes ciklus használatát.

• SMART CLEAN

A speciális, alacsony hőmérsékletű tisztítási ciklus során kibocsátott gőz megkönnyíti a szennyeződés és az ételmaradékok eltávolítását. Öntsön 200 ml csapvizet a sütő aljára, és csak akkor indítsa el a ciklust, ha a sütő teljesen kihűlt.



KEDVENCEK

Itt tárolható a 10 kedvenc funkció.



BEÁLLÍTÁSOK

A sütő beállításainak módosítása. Ha az „ECO” üzemmód aktív, energiatakarékossági okokból a kijelző fényereje csökken, és a világítás 1 perc elteltével kikapcsol. Automatikusan visszakapcsol bármely gomb megnyomásakor. Ha a „DEMO” üzemmód aktív, minden parancs és menüpont használható, de a sütő nem melegszik fel. Az üzemmód kikapcsolásához lépjen a „DEMO” menüpontra a „BEÁLLÍTÁSOK” menüben, és válassza a „Ki” lehetőséget. A „GYÁRI ÉRTÉKEK” lehetőség kiválasztásakor a készülék kikapcsol, és visszatér az első használatkor érvényes beállításokhoz. Minden beállítás törlődik.

ELSŐ HASZNÁLAT

1. A NYELV KIVÁLASZTÁSA

A készülék első bekapcsolásakor be kell állítani a kívánt nyelvet és a pontos időt: a kijelzőn az „English” beállítás látható.

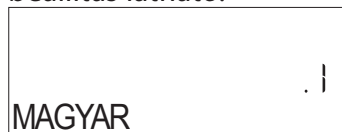

A **+** vagy **-** gombbal léptessen a választható nyelvek listájában, és válassza ki a kívánt nyelvet. Nyomja meg a **✓** gombot a jóváhagyáshoz.

Ne feledje: A nyelv bármikor módosítható a „BEÁLLÍTÁSOK” menüben lévő „NYELV” lehetőségnél. Ehhez nyomja meg a  gombot.

2. AZ ENERGIAFOGYASZTÁS BEÁLLÍTÁSA

A sütő úgy van beprogramozva, hogy annyi elektromos áramot fogyasszon, amennyi kompatibilis a 3 kW-nál (16) nagyobb besorolású lakossági áramhálózattal: Ha az Ön háztartásában kisebb a teljesítmény, az értéket csökkenteni kell (13).



A **+** vagy **-** gombbal válassza ki a 16 „Magas” vagy a 13 „Alacsony” beállítást, majd nyomja meg a **✓** gombot a jóváhagyáshoz.

3. AZ IDŐ BEÁLLÍTÁSA

A nyelv kiválasztása után be kell állítani a pontos időt: A kijelzőn villog az órát jelző két számjegy.

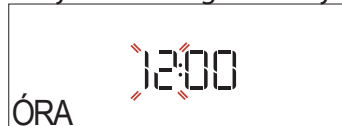

A **+** vagy **-** gombbal állítsa be az órát, és nyomja meg a **✓** gombot: A kijelzőn villog a perceket jelző két számjegy. A **+** vagy **-** gombbal állítsa be a percet, és nyomja meg a **✓** gombot a jóváhagyáshoz.

Ne feledje: Hosszabb áramkimaradások után valószínűleg újra be kell majd állítania az időt. Válassza az „ÓRA” lehetőséget a „BEÁLLÍTÁSOK” menüben. Ehhez nyomja meg a  gombot

4. A SÜTŐ FELMELEGÍTÉSE

Az új sütő a gyártásból visszamaradt szagot bocsáthat ki: ez teljesen normális.

Ezért mielőtt a sütőt étel készítésére használná, azt javasoljuk, hogy melegítse fel üresen a lehetséges szagok eltávolítása érdekében. Távolítson el minden védőkartont vagy átlátszó filmréteget a sütőről, és távolítson el minden tartozékot a belsejéből. Melegítse fel a sütőt nagyjából egy órán keresztül 200 °C-ra, lehetőleg egy légkeveréses funkció (pl. „Hőlégbefúvás” vagy „Légkeveréses sütés”) használatával.

Ne feledje: A készülék első használatát követően érdemes kiszellőztetni a helyiséget.

NAPI HASZNÁLAT

1. A FUNKCIÓ KIVÁLASZTÁSA

Nyomja meg a  gombot a sütő bekapcsolásához: a kijelzőn az utoljára használt elsődleges funkció vagy a főmenü látható.

A funkciók kiválasztásához nyomja meg az egyik elsődleges funkcióhoz tartozó szimbólumot, vagy lépessen a menüben: A menüből úgy választhat ki egy elemet (a kijelzőn az első elérhető elem látszik), hogy megnyomja a $+$ vagy a $-$ gombot a kívánt opció kiválasztásához, majd a \checkmark gombot a megerősítéshez.

2. FUNKCIÓ BEÁLLÍTÁSA

A kívánt funkció kiválasztása után megváltoztathatja a funkció beállításait. A kijelzőn egymás után megjelennek a módosítható beállítások. A \leftarrow gombbal módosítható az előző beállítás.

HŐMÉRSÉKLET / GRILLFOKOZAT





Amikor egy érték villog a kijelzőn, azt a $+$ vagy $-$ gombbal megváltoztathatja, a \checkmark gombbal pedig jóváhagyhatja a módosítást és továbbléphet a következő beállításokra (ha még van).

A grillfokozat is beállítható: A grillezéshez meghatározott áramerősségi szintek tartoznak: 3 (magas), 2 (közepes), 1 (alacsony).

Ne feledje: A funkció bekapcsolása után a hőmérséklet/ grillfokozat a $+$ vagy $-$ gombokkal módosítható.

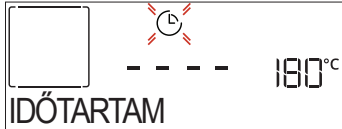
IDŐTARTAM



Amikor a kijelzőn az  ikon villog, a $+$ vagy $-$ gombbal állítsa be a sütés kívánt időtartamát, majd nyomja meg a \checkmark gombot a jóváhagyáshoz. Ha végig felügyelni kívánja a sütést (időzítés használata nélkül), nem kell beállítania a sütési időt: Nyomja meg a \checkmark vagy  gombot a jóváhagyáshoz és a funkció indításához. Ennél az üzemmódnál nem állítható be késleltetett indítás.

Ne feledje: A beállított sütési idő módosítható a sütés közben a  gombbal: nyomja meg a $+$ vagy $-$ gombot a módosításhoz, majd nyomja meg a \checkmark gombot a jóváhagyáshoz.

BEFEJEZÉSI IDŐ (KÉSLELTETETT INDÍTÁS)

Miután beállította a sütési időt, számos funkciónál használható a késleltetett indítás úgy, hogy megadja a befejezési időt. A kijelzőn a sütési idő vége látszik, és az  ikon villog.



Állítsa be a sütési idő végét a $+$ vagy $-$ gombbal, majd nyomja meg a \checkmark gombot a jóváhagyáshoz és a funkció aktiválásához. Helyezze az ételt a sütőbe, és csukja be az ajtót: A funkció automatikusan bekapcsol, amikor letelik a sütés elkészültéhez megadott időpont alapján kiszámított időtartam.

Ne feledje: Ha a sütéshez késleltetett indítást állít be, az előmelegítés nem elérhető: A sütő a szükséges hőmérsékletet fokozatosan éri el, tehát a sütési idők kissé hosszabbak lesznek a sütési táblázatban megadott időtartamoknál. A várakozási idő alatt a $+$ vagy $-$ gombokkal módosítható a beállított befejezési idő, illetve a \leftarrow gombbal módosíthatók az egyéb beállítások. Az  gomb megnyomásakor megtekinthető a befejezési idő és az időtartam.

. 6TH SENSE

Ezzel a funkcióval automatikusan beállítható az elérhető ételek sütéséhez optimális üzemmód, hőmérséklet és időtartam.

Szükség esetén az optimális eredmény érdekében adja meg az étel jellemzőit.

SÚLY / MAGASSÁG (KEREK-TÁLCA-RÉTEGEK)



A funkció megfelelő beállításához kövesse a kijelzőn megjelenő utasításokat. Ha a készülék jelez, a $+$ vagy $-$ gombbal állítsa be a kívánt értéket, majd nyomja meg a \checkmark gombot a jóváhagyáshoz.

ÁLLAPOT / PIRÍTÁS

Bizonyos 6th Sense funkciók használatakor beállítható az étel készültségi állapota.





Ha a készülék jelez, a $+$ vagy $-$ gombbal állítsa be a kívánt fokozatot a véres (-1) és az átsütött (+1) szintek között. Nyomja meg a \checkmark vagy  gombot a jóváhagyáshoz és a funkció indításához.

Hasonló módon, ahol lehetséges, bizonyos 6th Sense funkciók használatakor beállítható a pirítási fokozat alacsony (-1) és magas (+1) között.

3. A FUNKCIÓ INDÍTÁSA

Ha az alapértelmezett beállítások megfelelőek, vagy megadta a kívánt beállításokat, nyomja meg a  gombot a funkció bekapcsolásához.

Ha a késleltetés ideje alatt megnyomja a  gombot, a sütő rákérdez, hogy törli-e a késleltetést, és helyette azonnal elindítja-e a funkciót.



Megjegyzés: A funkció kiválasztása után a kijelzőn megjelenik az ahhoz javasolt optimális szint. A bekapcsolt funkció bármikor leállítható a  gombbal.

Ha a sütő forró, és a funkciónak egy adott maximum hőmérsékletre van szüksége, a kijelzőn értesítés jelenik meg. Kiválaszthat egy másik funkciót, vagy megvárhatja a teljes lehűlést.



4. ELŐMELEGÍTÉS

Bizonyos funkcióknál a sütő előmelegíthető: A funkció indításakor a kijelző jelzi, hogy az előmelegítés folyamatban van.



A szakasz végeztével hangjelzés hallható, és a kijelzőn üzenet jelzi, hogy a sütő elérte a megadott „ÉTEL HOZZÁADÁSA” hőmérsékletet. Ekkor nyissa ki az ajtót, tegye az ételt a sütőbe, csukja be az ajtót, és indítsa el a sütést a  vagy  gombbal.

Ne feledje: Ha az ételt az előmelegítési fázis befejezése előtt teszi a sütőbe, a sütési eredmény elmaradhat a várttól. Az ajtó kinyitásakor az előmelegítés leáll/szünetel.

A sütési időbe nem számít bele az előmelegítési szakasz. A sütő kívánt hőmérséklete bármikor módosítható a  és  gombokkal.

5. ÉTEL MEGFORDÍTÁSA VAGY ELLENŐRZÉSE



Egyes 6th Sense funkcióknál szükség lehet az étel megfordítására sütés közben.



Hangjelzés hallatszik, és a kijelzőn látható a szükséges művelet. Nyissa ki az ajtót, hajtsa végre a kijelzőn látható műveletet, majd csukja be az ajtót, és nyomja meg a  gombot a sütés folytatásához.

Hasonló módon, a sütési idő 10%-ával a sütés vége előtt a sütő figyelmeztet az étel ellenőrzésére.





Hangjelzés hallatszik, és a kijelzőn látható a szükséges művelet. Ellenőrizze az ételt, csukja be az ajtót, majd nyomja meg a  vagy  gombot a sütés folytatásához.

Ne feledje: Nyomja meg a  gombot a műveletek kihagyásához. Ellenkező esetben, ha egy bizonyos ideig nem hajt végre műveletet, a sütés folytatódik.

6. A SÜTÉS VÉGE

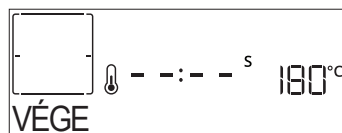
Hangjelzés hallatszik, és a kijelző jelzi, hogy a sütés befejeződött.





A sütés manuális (időzítés nélküli) üzemmódban történő folytatásához nyomja meg a  gombot. Ha növelni kívánja a sütési időt, nyomja meg a  gombot az új időtartam megadásához. A sütési beállítások mindkét esetben változatlanok maradnak.

PIRÍTÁS

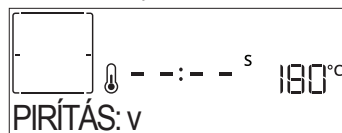
A sütő egyes funkciói lehetővé teszik az étel felületének megpirítását a grill aktiválása révén a sütés befejezését követően.









Ha a kijelzőn megjelenik a vonatkozó üzenet, szükség esetén nyomja meg az  gombot az 5 perces pirítási ciklus elindításához. A funkció bármikor leállítható a  gombbal, amely kikapcsolja a sütőt.

. KEDVENCEK

A sütés végeztével a kijelzőn megjelenik a kérdés, hogy kívánja-e menteni a funkciót a kedvencek listájára (1–10. pozícióba).







Ha kedvencként kíván elmenteni egy funkciót, és tárolni szeretné az aktuális beállításokat későbbi használatra, nyomja meg a  gombot; ha nem kíván élni a lehetőséggel, nyomja meg a  gombot.

A  gomb megnyomása után a  vagy  gombbal válasszon egy számot, majd hagyja jóvá a  gombbal.

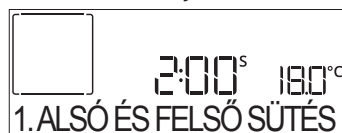
Ne feledje: Ha a memória megtelt, vagy a választott pozíció már foglalt, a sütő rákérdez, hogy felülírja-e a korábban mentett funkciót.

A mentett funkciók későbbi előhívásához nyomja meg a  gombot: a kijelzőn megjelenik a kedvenc funkciók listája.



A funkció kiválasztásához nyomja meg a  vagy  gombot, hagyja jóvá a  gomb megnyomásával, majd aktiválja a  gombbal.

. TISZTÍTÁS





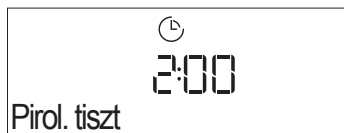

• PIROL. TISZT

Ne érintse meg a sütőt a pirolitikus ciklus alatt. A pirolitikus ciklus működésének időtartama alatt és után (amíg a helyiség ki nem szellőzött) tartsa távol a gyerekeket és az állatokat a sütőtől.

Vegyen ki a sütőből minden tartozékot – beleértve a polcvezető síneket is – a funkció aktiválása előtt. Ha a sütőt főzőlap alá szerelték be, győződjön meg róla, hogy a főzőlap összes gázrészája vagy elektromos főzőzónája ki van kapcsolva a sütő öntisztítási ciklusa közben. A tökéletes tisztítási eredmény érdekében egy nedves szivaccsal még a Pirolitikus tisztítás funkció használata előtt távolítsa el a nagyobb lerakódásokat. Kizárólag akkor javasolt a pirolitikus tisztítás, amikor a készülék erősen szennyezett, vagy, ha kellemetlen szagokat bocsát ki sütés közben.

Nyomja meg a  gombot. Ekkor megjelenik a „Pyro” felirat a kijelzőn.



A  vagy  gombbal válassza ki a kívánt ciklust, majd a jóváhagyáshoz nyomja meg a  gombot. A ciklus kiválasztása után a  vagy  gombbal állítsa be a befejezési időpontot (késleltetett indítás), majd mentse el a  gombbal.



Tisztítsa meg az ajtót, és távolítson el minden tartozékot az utasításnak megfelelően, majd zárja be az ajtót, és nyomja meg a  gombot: A sütő elindítja az öntisztítási ciklust, és a sütő ajtaja automatikusan bezáródik: a kijelzőn megjelenik egy figyelmeztető üzenet és egy visszaszámlálás, amely a ciklus előrehaladását mutatja.

A ciklus végeztével az ajtó mindaddig zárva marad, amíg a sütőn belüli hőmérséklet visszatér a biztonságos szintre.

• SMARTCLEAN

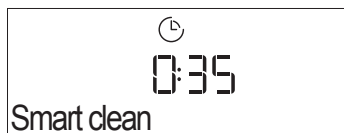
Nyomja meg a  gombot: a „Smart Clean” üzenet látható a kijelzőn.







A funkció aktiválásához nyomja meg a  gombot: a kijelzőn látható figyelmeztetések jelzik, milyen műveletek szükségesek a legjobb tisztítási eredményhez: Kövesse az utasításokat. Ha kész, nyomja meg a  gombot. Ha az összes lépést végrehajtotta, a megfelelő időben nyomja meg a  gombot a tisztítási program bekapcsolásához.

Ne feledje: A tisztítási ciklus ideje alatt lehetőleg ne nyissa ki a sütő ajtaját, mert ekkor vízgőz távozik, ami hátrányosan befolyásolja a végső tisztítási eredményt.

A ciklus befejezésekor egy ennek megfelelő üzenet kezd villogni a kijelzőn. Hagyja kihűlni a sütőt, majd egy ronggyal vagy szivaccsal törölje ki és szárítsa meg a belső felületeket.

. PERCSZÁMLÁLÓ

A funkció aktiválásához nyomja meg az  ikont. A  vagy a  gombbal állítsa be a kívánt időtartamot, majd nyomja meg a  gombot az időzítő indításához.









Ha a percszámlálón beállított idő letelt, hangjelzés hallható, és a kijelzőn megjelenik a vonatkozó jelzés.

Ne feledje: A percszámláló nem aktivál sütési funkciót.

A percszámláló akkor is aktiválható, ha egy funkció folyamatban van.

Az időzítő a funkciótól függetlenül folytatja a visszaszámlálást.

Amíg ez a fázis tart, a számlálót nem lehet látni (csak az  ikon látszik), mivel a számláló a háttérben folytatja a visszaszámlálást. A percszámláló szerkesztéséhez nyomja meg az  ikont és állítsa be az időt a  vagy  ikon segítségével.

A percszámláló törléséhez nyomja meg az  ikont, majd válassza a  lehetőséget, amíg a kijelzett idő „---:--” nem lesz. Nyomja meg a  kapcsolót a jóváhagyáshoz.

. GOMBZÁR

A gombzár aktiválásához tartsa nyomva a  gombot legalább öt másodpercig. A gombzár ugyanilyen módon feloldható.



Megjegyzés: Ez a funkció ételkészítés közben is aktiválható. Biztonsági okból a sütő bármikor kikapcsolható a  gombbal.

MEGJEGYZÉSEK

- Ne fedje le a sütő belsejét alumíniumfóliával.
- Soha ne húzza a serpenyőket vagy lábasokat a sütő alján, mert ez károsíthatja a zománcbevonatot.
- Ne helyezzen nehéz súlyokat az ajtóra, és ne kapaszkodjon az ajtóba.
- A Pizza ciklus magasabb hőmérséklete miatt várhatóan kissé nagyobb lesz a hűtőventilátor zaja.

HASZNOS TANÁCSOK

A SÜTÉSI TÁBLÁZAT HASZNÁLATA

Ez a táblázat a különböző típusú ételekhez legjobban használható funkciót, tartozékokat és szintet tartalmazza. A sütési idő az étel sütőbe helyezésével kezdődik, nem tartalmazza az előmelegítést (ahol ez szükséges). A sütési hőmérsékletek és időtartamok csupán hozzávetőleges értékek, melyek az étel mennyiségétől és a használt tartozékoktól függően eltérőek lehetnek. Kezdetben használja a legalacsonyabb ajánlott beállításokat, és ha az étel nem sül eléggé, kapcsoljon át magasabb beállításokra. Használja a mellékelt tartozékokat, valamint lehetőleg sötét színű fém süteményes formákat és tepsiket. Ugyancsak használhat jénai vagy kőtálat és tartozékokat, de ne feledje, hogy a sütési időtartamok kissé hosszabbak lesznek.

KÜLÖNBÖZŐ ÉTELEK EGYSZERRE TÖRTÉNŐ SÜTÉSE

A „Hőlégbefúvás” funkció használatakor lehetőség van ugyanazt a hőmérsékletet igénylő, de különböző ételek (pl. hal és zöldségek) több szinten történő egyidejű sütésére. Vegye ki azt az ételt, amelyik rövidebb sütési időt igényel, a hosszabb sütési időt igénylő ételt pedig hagyja bent a sütőben.

HÚS

Használjon bármilyen tepsi vagy jénai edényt, amely megfelel a sütésre kerülő húsdarab méretének. Egybesültek készítésekor a legjobb megoldás, ha egy kevés húsalaplét önt az edény aljára, amely a sütés alatt tovább ízesíti a húst. Ne feledje, hogy a fenti művelet során gőz keletkezik. Amikor a sült elkészült, hagyja állni a sütőben 10-15 percre, vagy fedje be alufóliával.

Amikor húst kíván grillezni, válasszon minél inkább egyenletes vastagságú darabokat annak érdekében, hogy egységes sütési eredményeket érjen el. A nagyon vastag húsdarabok hosszabb sütési időt igényelnek. A hús külsejének megégését megelőzendő, tegye alacsonyabbra a rácsot, így az étel távolabb lesz a grilltől. A sütési idő kétharmadánál fordítsa meg a húst. Óvatosan nyissa ki az ajtót, mert forró gőz csaphat ki.

A sütés közben keletkező szaft felfogásához javasoljuk, hogy töltsön fél liter vizet a zsírfogó tálcába, és helyezze azt közvetlenül az alá a rács alá, amelyen a hús található. Szükség szerint töltsön utána vizet.

DESSZERTEK

Készítsen különleges édességeket a hagyományos funkció használatával csak egy tartószinten.

Használjon sötét színű, fém tortaformákat, és azokat mindig a mellékelt rácsra helyezze. Egynél több szinten történő sütéshez válassza a hőlégbefúvás funkciót, és úgy rendezze el a sütőformákat a tartószinteken, hogy azzal segítse a forró levegő optimális keringését.

Ha ellenőrizni szeretné, hogy egy sütemény elkészült-e, szúrjon egy fa fogpiszkálót a sütemény közepébe. Ha a fogpiszkálón nem látható tészta, a sütemény elkészült.

Tapadásmentes tortaforma használata esetén ne vajazza meg a széleket, mert előfordulhat, hogy a sütemény nem egyformán emelkedik meg az oldalak mentén.

Ha a sütemény nagyon „feldagad” sütés közben, állítson be legközelebb alacsonyabb hőmérsékletet, esetleg csökkentse a folyadék mennyiségét és óvatosabban keverje össze a tésztát.

A lédús töltelékű vagy feltétű sütemények (pl. sajtorta, gyümölcsös pite) esetén használja a „Konvekciós sütés” funkciót. Ha a sütemény alsó tésztalapja átázott, használjon alacsonyabb szintet, és szórja meg a sütemény alját zsemlemorzsával vagy darált keksszel, mielőtt hozzáadná a töltelékét.

KELESZTÉS

Mindig az a legjobb, ha egy nedves ruhával letakarja a tésztát, mielőtt a sütőbe helyezné. A tésztakelesztés időtartama ennek a funkciónak az alkalmazásával körülbelül az egyharmadával csökken a szobahőmérsékleten (20-25 °C) történő kelesztéssel összehasonlítva. A kelesztési idő 1 kg pizzatészta esetén körülbelül egy óra.

ÉLELMISZER-KATEGÓRIÁK		MENNYISÉG	KÉSZÜLTSEÉG FOKA	PIRÍTÁSI FOKO- ZAT	MEGFORDÍTÁS (A SÜTÉSI IDŐ EKKORA RÉSZÉNEK ELTELTÉKOR)	SZINT ÉS TARTOZÉKOK		
LASAGNA	Lasagna	0,5-3 kg	-	0	-	2		
HÚS	Marha	Sült	0,6-2 kg	0	0	-	3	
		Húspogácsa	1,5-3 cm	0	-	3/5	5 4	
	Sertés	Sült	0,6-2,5 kg	-	0	-	3	
		Kolbász és virsli	1,5-4 cm	-	-	2/3	5 4	
	Csirke	Sült	0,6-3 kg	-	0	-	2	
	Baromfi	Filé és mell	1-5 cm	-	-	2/3	5 4	
Kebab		egy rács	-	-	1/2	5 4		
HAL	Filé	0,5-3 (cm)	-	-	-	3 2		
	Filé [fagyasztott]	0,5-3 (cm)	-	-	-	3 2		
ZÖLDSÉGEK	Sült zöldségek	Sült burgonya	0,5-1,5 kg	-	0	-	3	
		Töltött zöldségek	0,1-0,5 kg/db	-	-	-	3	
		Sült zöldségek	0,5-1,5 kg	-	0	-	3	
	Csőbensült zöldségek	Csőbensült burgonya	egy tálca	-	-	-	3	
		Csőbensült paradicsom	egy tálca	-	-	-	3	
		Csőben sült paprika	egy tálca	-	-	-	3	
		Csőben sült brokkoli	egy tálca	-	-	-	3	
		Csőben sült karfiol	egy tálca	-	-	-	3	
Csőbensült zöldség	egy tálca	-	-	-	3			
SÓS SÜTEMÉNY	Sós sütemények		0,8-1,2 kg	-	0	-	2	
	Kenyér	Zsömlé	60-150 g/db	-	-	-	3	
		Szendvicskenyér	0,4-0,6 kg/db	-	-	-	2	
		Nagy kenyér	0,7-2,0 kg	-	-	-	2	
		Bagett	200-300 g/db	-	-	-	3	
	Pizza	Kerek pizza	kerek	-	-	-	2	
		Vastag pizza	tálca	-	-	-	2	
		Pizza [fagyasztott]	1 réteg*	-	-	-	-	2
			2 réteg*	-	-	-	-	4 1
3 réteg*			-	-	-	-	5 3 1	
4 réteg*	-		-	-	-	5 4 2 1		





* ajánlott mennyiség

TARTOZÉKOK				
	Sütőrács	Sütőtepsi / süteményes tepsi / kerek pizzatálca rács	Cseppfelfogó tálca / Süteményes tepsi	Cseppfelfogó tálca 500 ml vízzel

6th sense FŐZÉSI TÁBLÁZAT

ÉLELMISZER-KATEGÓRIÁK		MENNYISÉG	KÉSZÜLTSEÉG FOKA	PIRÍTÁSI FOKO- ZAT	MEGFORDÍTÁS (A SÜTÉSI IDŐ EKKORA RÉSZÉNEK ELTELTEKOR)	SZINT ÉS TARTOZÉKOK
ÉDES SÜTEMÉNY	Piskóta	0,5-1,2 kg	-	-	-	2 
	Aprósütemények	0,2-0,6 kg	-	-	-	3 
	Fánk	egy tálca *	-	-	-	3 
	Torta	0,4-1,6 kg	-	-	-	3 
	Rétes	0,4-1,6 kg	-	-	-	3 
	Gyümölcsös pite	0,5-2 kg	-	-	-	2 

* ajánlott mennyiség

TARTOZÉKOK	 Sütőrács	 Sütőtepsi / süteményes tepsi / kerek pizzatálca rácson	 Cseppfelfogó tálca / Süteményes tepsi	 Cseppfelfogó tálca 500 ml vízzel
------------	---	--	---	---



FORRÓLEVEGŐS SÜTÉSI TÁBLÁZAT

	RECEPT	FUNKCIÓ	AJÁNLOTT MENNYISÉG	ELŐMELEGÍTÉS	HŐMÉRSÉKLET (°C)	IDŐTARTAM (PERC)	POLC ÉS TARTOZÉKOK
FAGYASZTOTT ÉTEL	Fagyasztott hasábburgonya		650–850 g	Igen	200	25–30	4 2
	Fagyasztott csirkefalat		500 g	Igen	200	15–20	4 2
	Halrudak		500 g	Igen	220	15–20	4 2
	Hagymakarikák		500 g	Igen	200	15–20	4 2
ZÖLDSÉGEK	Friss rántott cukkini		400 g	Igen	200	15–20	4 2
	Házi készítésű sült krumpli		300–800 g	Igen	200	20–40	4 2
	Vegyes zöldség		300–800 g	Igen	200	20–30	4 2
HÚS ÉS HAL	Csirkemell		1–4 cm	Igen	200	20–40	4 2
	Csirkeszárnyak		200–1500 g	Igen	220	30–50	4 2
	Panírozott szelet		1–4 cm	Igen	220	20–50	4 2
	Halfilé		1–4 cm	Igen	220	15–25	4 2

Friss vagy házi készítésű ételek sütéséhez kenjen vékony réteg olajat az étel felületére.

Az egyenletes sütési eredmény biztosítása érdekében forgassa át az ételt az ajánlott sütési idő felénél.

FUNKCIÓK			
	Forrólevegős sütés		
TARTOZÉKOK			
	Forrólevegős sütés tálca	Sütőtepsi vagy süteményes tepsi rácson	Zsírfogó tálca / sütőtepsi vagy sütőtepsi sütőrács

FŐZÉSI TÁBLÁZAT

RECEPT	FUNKCIÓ	ELŐMELEGÍTÉS	HŐMÉRSÉKLET (°C)	IDŐTARTAM (PERC)	POLC ÉS TARTOZÉKOK
Kelt sütemények / piskóta		Igen	170	30-50	
		Igen	160	30-50	
		Igen	160	30-50	
Töltött piték (sajttorta, rétes, almás pite)		Igen	160-200	30-85	
		Igen	160-200	30-90	
Aprósütemények		Igen	150	20-40	
		Igen	140	30-50	
		Igen	140	30-50	
		Igen	135	40-60	
Kisebb torta / Muffin		Igen	170	20-40	
		Igen	150	30-50	
		Igen	150	30-50	
		Igen	150	40-60	
Képviseelőfánk		Igen	180-200	30-40	
		Igen	180-190	35-45	
		Igen	180-190	35-45 *	
Habcsók		Igen	90	110-150	
		Igen	90	130-150	
		Igen	90	140-160 *	
Pizza / kenyér / focaccia		Igen	190-250	15-50	
		Igen	190-230	20-50	
Pizza (vékony, vastag, focaccia)		Igen	310	7-12	
		Igen	220-240	25-50 *	
Fagyasztott pizza		Igen	250	10-15	
		Igen	250	10-20	
		Igen	220-240	15-30	
Sós pite (zöldséges pite, quiche)		Igen	180-190	45-55	
		Igen	180-190	45-60	
		Igen	180-190	45-70 *	

FUNKCIÓK	Alsó és felső sütés	Hőlégbefúvás	Konvekciós sütés	Grillezés	Turbo grill	Maxi sütés	Cook 4	ECO	Pizza
TARTOZÉKOK	Sütőrács	Sütőtepsi vagy süteményes tepsi rácson	Cseppfelfogó tálca / süteményes tepsi vagy sütőtepsi a sütőrácsra	Cseppfelfogó tálca / Süteményes tepsi	Cseppfelfogó tálca 500 ml vízzel				

RECEPT	FUNKCIÓ	ELŐMELEGÍTÉS	HŐMÉRSÉKLET (°C)	IDŐTARTAM (PERC)	POLC ÉS TARTOZÉKOK
Vol-au-vent / leveles tésztából készült sütemények		Igen	190–200	20–30	
		Igen	180–190	20–40	
		Igen	180–190	20–40 *	
Lasagna/felfújtak/tepsis tészta/cannelloni		Igen	190–200	45–65	
Bárány/borjú/marha/sertés, 1 kg		Igen	190–200	80–110	
Bőrös sertéssült 2 kg		-	170	110–150	
Csirke/nyúl/kacsa, 1 kg		Igen	200–230	50–100	
Pulyka/liba, 3 kg		Igen	190–200	80–130	
Sült/sütőpapírban sült hal (filé, egész)		Igen	180–200	40–60	
Töltött zöldségek (paradicsom, cukkini, padlizsán)		Igen	180–200	50–60	
Pirítós		-	3 (magas)	3–6	
Halfilék / Sült szelet		-	2 (közepes)	20–30 **	
Kolbász / kebabfélék / oldalas / hamburger		-	2-3 (közepes–magas)	15–30 **	
Sült csirke 1-1,3 kg		-	2 (közepes)	55–70 ***	
Báránycomb / csülök		-	2 (közepes)	60–90 ***	
Sült burgonya		-	2 (közepes)	35–55 ***	
Csőben sült zöldség		-	3 (magas)	10–25	
Aprósütemények		Igen	135	50–70	
Tarts		Igen	170	50–70	
Kerek pizza		Igen	210	40–60	
Teljes fogás: Gyümölcsös pite (5. szint) / lasagna (3. szint) / hús (1. szint)		Igen	190	40–120 *	
Teljes fogás: Gyümölcsös pite (5. szint) / sült zöldségek (4. szint) / lasagna (2. szint) / hússzeletek (1. szint)		Igen	190	40–120 *	
Lasagna és hús		Igen	200	50–100 *	
Hús és burgonya		Igen	200	45–100 *	
Hal és zöldségek		Igen	180	30–50 *	
Töltött sülték	ECO	-	200	80–120 *	
Hússzeletek (nyúl, csirke, bárány)	ECO	-	200	50–100 *	

* Becsült időtartam: Az ételek kivethetők a sütőből ettől eltérő időpontokban is, személyes preferenciáktól függően.

** A sütési idő felénél fordítsa meg az ételt.

*** Fordítsa meg az ételt a sütési idő kétharmadánál (ha szükséges).

FUNKCIÓK	Alsó és felső sütés	Hőlégbefúvás	Konvekciós sütés	Grillezés	Turbo grill	Maxi sütés	Cook 4	ECO	Pizza
TARTOZÉKOK	Sütőrács	Sütőtepsi vagy süteményes tepsi rácson	Cseppfogó tálca / süteményes tepsi vagy sütőtepsi a sütőrácson	Cseppfogó tálca / Süteményes tepsi	Cseppfogó tálca 500 ml vízzel				

A SÜTÉSI TÁBLÁZAT HASZNÁLATA

Ez a táblázat a különböző típusú ételekhez legjobban használható funkciót, tartozékokat és szintet tartalmazza.

A sütési idő az étel sütőbe helyezésével kezdődik, nem tartalmazza az előmelegítést (ahol ez szükséges).

A sütési hőmérsékletek és időtartamok csupán hozzávetőleges értékek, melyek az étel mennyiségétől és a használt tartozékoktól függően eltérőek lehetnek.

Kezdetben használja a legalacsonyabb ajánlott beállításokat, és ha az étel nem sül eléggé, kapcsoljon át magasabb beállításokra.

Használja a mellékelt tartozékokat, valamint lehetőleg sötét színű fém süteményes formákat és tepsiket. Ugyancsak használhat jénai vagy kőtálat és tartozékokat, de ne feledje, hogy a sütési időtartamok kissé hosszabbak lesznek.

KARBANTARTÁS ÉS TISZTÍTÁS

Bármilyen karbantartási vagy tisztítási munka előtt győződjön meg arról, hogy a sütő teljesen kihűlt.

Ne használjon gőzzel tisztító berendezéseket.

Ne használjon fémből készült vagy egyéb súrolópárnát vagy maró/súroló hatású tisztítószeret, mert ezek károsíthatják a készülék felületeit.

Viseljen védőkesztyűt.

A sütőt bármilyen karbantartási munka előtt le kell választani az elektromos hálózatról.

KÜLSŐ BURKOLATOK

- A felületeket nedves, mikroszálás törlőkendővel tisztítsa. Ha erősen szennyezett a felület, pár csepp pH-semleges tisztítószerrel tegyen a kendőre. Törölje le egy száraz törlőkendővel.

- Ne használjon maró vagy súroló hatású tisztítószeret. Ha ezek közül bármelyik termék véletlenül kapcsolatba kerül a készülék felületével, azonnal tisztítsa meg a készüléket egy nedves, mikroszálás törlőkendővel.

BELSŐ BURKOLATOK

- Használat után hagyja kicsit kihűlni a sütőt, és akkor takarítsa ki, amikor még valamennyire meleg, így könnyebben eltávolíthatja a lerakódásokat vagy az ételfoltokat. A magas víztartalmú ételek sütéséből fakadóan képződő kondenzátumok megszáradásához hagyja teljesen lehűlni a sütőt, majd törölje le ruhával vagy szivaccsal.

- A belső felületek optimális tisztításához használja a „Smart Clean” funkciót. (Csak bizonyos típusoknál.)

- Az ajtó üvegét megfelelő folyékony tisztítószerrel tisztítsa.

- A sütő ajtaját a tisztítás megkönnyítése érdekében le lehet venni.

TARTOZÉKOK

A tartozékokat minden használat után áztassa be mosogatószeres vízbe, használjon sütőkesztyűt, ha még forrók. Az ételmaradékok mosogatókefével vagy szivaccsal távolíthatók el.

Ne tisztítsa az ételszondát és a hússzondát (ha van) a mosogatógépből.

A Forrólevegős sütés tálca (ha van) mosogatógépből tisztítható.

AZ AJTÓ LEVÉTELE ÉS VISSZAHELYEZÉSE

1. Az ajtó levételéhez nyissa ki teljesen, és engedje le a kallantyúkat, amíg kioldási helyzetbe nem kerülnek.

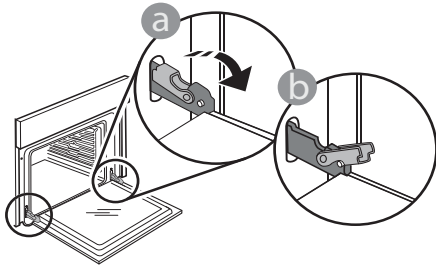

2. Csukja be az ajtót, amennyire tudja. Mindkét kezével szorosan fogja meg az ajtót – ne fogja meg a fogantyút. Egyszerűen távolítsa el az ajtót úgy, hogy folytatja a becsukását, és ezzel egyidejűleg húzza felfelé, amíg kireteszelődik az illesztéséből. Helyezze le az ajtót az egyik oldalára egy puha felületen.

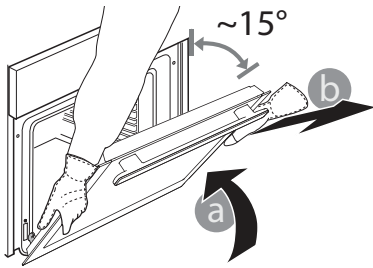

3. Illessze vissza az ajtót úgy, hogy a sütő elé emeli, a zsanérok kapcsait beilleszti a helyükre, majd rögzíti az ajtó felső részét az illesztékbe.

4. Engedje le az ajtót, majd nyissa ki teljesen. Engedje le a kallantyúkat az eredeti helyzetükbe: győződjön meg arról, hogy teljes mértékben leengedte őket.

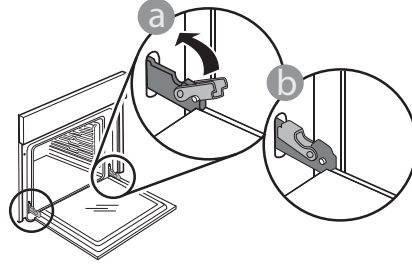

Óvatos nyomással ellenőrizze, hogy a kallantyúk megfelelő helyzetben vannak-e.

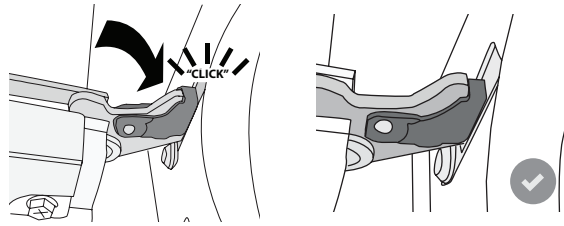

5. Próbálja meg becsukni az ajtót, és ellenőrizze, hogy illeszkedik-e a kezelőpanelhez. Ha nem, akkor ismétlje meg a fenti lépéseket: Az ajtó megsérülhet, ha nem megfelelően működik.

A BELSŐ VILÁGÍTÁS CSERÉJE

Az izzó cseréjéhez forduljon a vevőszolgálathoz.

A PROBLÉMÁK MEGOLDÁSA

Probléma	Lehetséges ok	Megoldás
A készülék nem működik.	Áramkimaradás. Nincs csatlakoztatva a hálózathoz.	Ellenőrizze, hogy van-e hálózati feszültség, és hogy a sütő elektromos bekötése megtörtént-e. Kapcsolja ki a sütőt, majd kapcsolja be újra, hogy lássa, fennáll-e még a probléma.
A kijelzőn az „F” betű és egy szám látszik.	Szoftverhiba.	Vegye fel a kapcsolatot a telefonos ügyfélszolgálattal, és adja meg az „F” betű utáni számot.
A 6th Sense sütési funkció visszaszámlálás megjelenítése nélkül véget ér. A sütési folyamat a visszaszámlálás vége előtt befejeződik.	Az étel mennyisége eltér az ajánlott mennyiségtől. Az ajtó nyitva van sütés közben.	Nyissa ki az ajtót, és ellenőrizze az étel elkészültét. Ha szükséges, fejezze be a sütést egy hagyományos funkció kiválasztásával.
A sütő nem melegszik fel.	Ha a „DEMO” üzemmód aktív, minden parancs és menüpont használható, de a sütő nem melegszik fel. A kijelzőn 60 másodpercenként a „DEMO” üzenet látható.	Nyissa meg a „DEMO” menüpontot a „BEÁLLÍTÁSOK” menüben, és válassza a „Ki” lehetőséget.
A fény kialszik.	„ECO” üzemmód „Be”.	Nyissa meg a „ECO” menüpontot a „BEÁLLÍTÁSOK” menüben, és válassza a „Ki” lehetőséget.
Az ajtó nem záródik rendesen.	A biztonsági kallantyúk helyzete nem megfelelő.	Állítsa megfelelő helyzetbe a biztonsági kallantyúkat a „Tisztítás és karbantartás” részben az ajtó le- és felszerelésével kapcsolatban leírt utasítások alapján.
Áramkimaradás.	Helytelen áramfogyasztási beállítás.	Ellenőrizze, hogy a háztartási elektromos hálózat teljesítménye legalább 3 kW. Ha nem ez a helyzet, csökkentse a teljesítménybeállítást 13 amperre. Nyissa meg a „TELJESÍTMÉNY” menüpontot a „BEÁLLÍTÁSOK” menüben, és válassza az „ALACSONY” lehetőséget.
A szondával történő főzési ciklus nyilvánvaló ok nélkül befejeződött, vagy a képernyőn F3E3 hiba jelenik meg.	Az ételszonda nincs megfelelően csatlakoztatva.	Ellenőrizze az ételszonda csatlakoztatását.

A szabályzatok, a szabványos dokumentáció és a termékkel kapcsolatos további információk elérhetők:

- a termékén lévő QR-kód használatával
- a docs.whirlpool.eu honlapon
- Vagy **vegye fel a kapcsolatot a vevőszolgálattal** (a telefonszámot lásd a garanciafüzetben). Amennyiben a vevőszolgálathoz fordul, kérjük, adja meg a termék adattábláján feltüntetett kódokat.

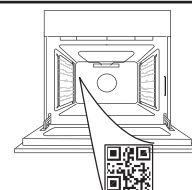

Whirlpool

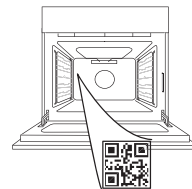

400020004926

**PALDIES, KA IEGĀDĀJĀTIES WHIRLPOOL IZSTRĀDĀJUMU!**Lai saņemtu pilnvērtīgu palīdzību, lūdzu, reģistrējiet savu produktu vietnē www.whirlpool.eu/register**LŪZDU, NOSKENĒJIET IERĪCES QR KODU, LAI SAŅEMTU VAIRĀK INFORMĀCIJAS**

Pirms ierīces lietošanas rūpīgi izlasiet drošības norādījumus.

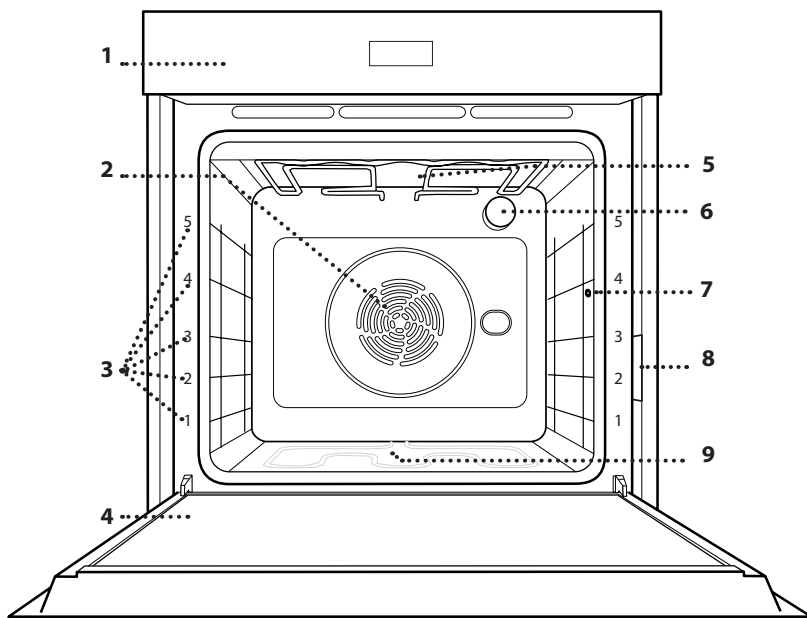
PRODUKTA APRAKSTS

1. Vadības panelis
2. Ventilators un lokveida sildelements (nav redzams)
3. Plauktu stiprinājumi (līmenis norādīts cepeškrāsn priekšpusē)
4. Durvis
5. Augšējais sildelements/grils
6. Apgaismojuma spuldze
7. Ēdiena termometra ievietošanas vieta
8. Datu plāksnīte (nenoņemt)
9. Apakšējais sildelements (nav redzams)

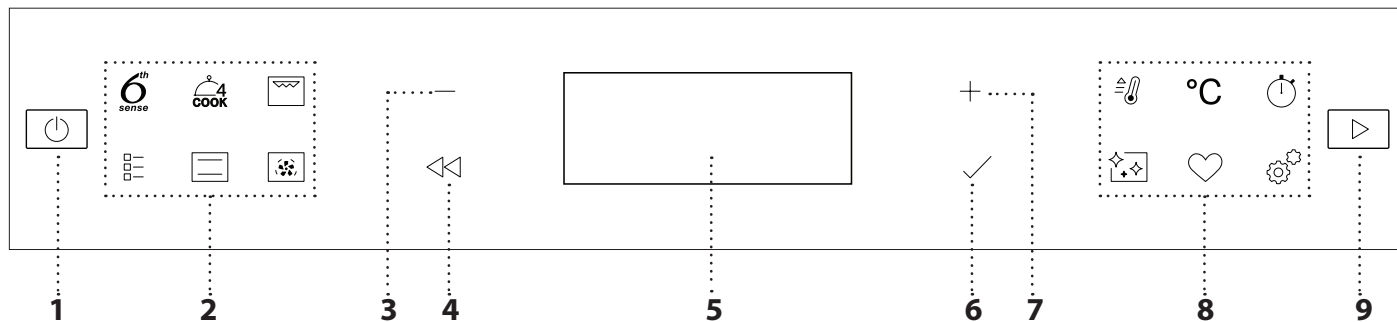
VADĪBAS PANELIS**1. IESL./IZSL.**

Lai ieslēgtu vai izslēgtu mikroviļņu krāsni un apturētu aktīvo funkciju.

2. TIEŠĀ PIEKĻUVE FUNKCIJĀM

Lai ātri piekļūtu funkcijai un izvēlei.

3. NAVIGĀCIJAS POGA MĪNUSS

Izvēlnes ritināšanai un funkcijas iestatījumu vai vērtību samazināšanai.

4. ATPAKAĻ

Lai atgrieztos pie iepriekšējā ekrāna. Ļauj mainīt iestatījumus gatavojot.

5. DISPLEJS**6. APSTIPRINĀT**

Lai apstiprinātu atlasītu funkciju vai iestatītu vērtību.

7. NAVIGĀCIJAS POGA PLUS

Izvēlnes ritināšanai un funkcijas iestatījumu vai vērtību palielināšanai.

8. TIEŠĀ PIEKĻUVE OPCIJĀM/ FUNKCIJĀM

Lai ātri piekļūtu funkcijām, darbības laikam, iestatījumiem un izlasei.

9. SĀKT

Lai palaistu funkciju, izmantojot īpašus vai pamata iestatījumus.

PIEDERUMI

STIEPĻU PLAUKTS

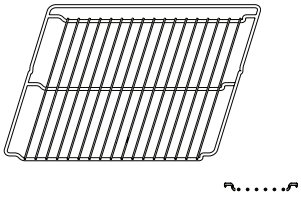

Izmantojiet pārtikas gatavošanai vai par atbalstu katliem, kūku veidnēm un citiem gatavošanas traukiem.

ŠKIDRUMU SAVĀKŠANAS PĀPLĀTE

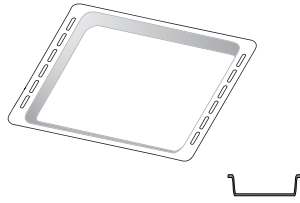

To varat izmantot kā cepeškrāsns trauku tādu ēdienu kā gaļas, zivju, dārzeņu, fokačas u.c. gatavošanai, kā arī gatavošanas laikā radušos šķidrumu savākšanai, ja novietojat to zem stieplu plaukta.

CEPEŠPANNA *

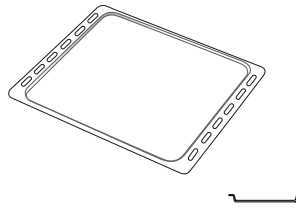

Maizes un konditorejas izstrādājumu, bet arī cepešu, papīrā ceptu zivju u.c. ēdienu gatavošanai.

SLĪDOŠĀS SLIECES *

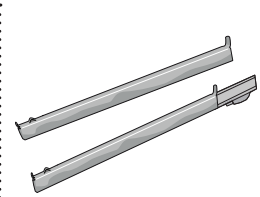

Vieglākai piederumu ielikšanai un izņemšanai.

CEPŠANAS AR GAISU PĀPLĀTE*

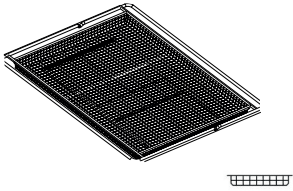

Izmantojiet pārtikas produktu gatavošanai ar cepšanas ar gaisu funkciju, novietojot cepšanas pāplāti zemākā līmenī, lai tajā tiktu savāktas iespējamās drupačas un nopilējušais šķidrums. To var mazgāt trauku mazgājamajā mašīnā.

Piederumu veids un skaits var atšķirties atkarībā no iegādātā modeļa.

Citus piederumus var iegādāties atsevišķi; lai uzzinātu par pasūtījumiem un saņemtu informāciju, sazinieties ar klientu apkalpošanas dienestu.

* Pieejams tikai atsevišķiem modeļiem

STIEPĻU PLAUKTA UN CITU PIEDERUMU IEVIETOŠANA

Ievietojiet stieplu plauktu, horizontāli stumjot to pa plauktu stiprinājumiem tā, lai paceltās malas būtu vērstas augšup.

Citi piederumi, kā piemēram, cepešpanna un cepšanas trauki tiek ievietoti tieši tāpat kā stieplu plaukts.

PLAUKTU VADOTŅU IZŅEMŠANA UN ATKĀRTOTA IEVIETOŠANA

• Lai izņemtu plauktu stiprinājumu, paceliet plauktus un viegli izceliet apakšējo daļu no vietas: tagad varat izņemt plauktu stiprinājumus.

• Lai ievietotu atpakaļ plauktu stiprinājumus, vispirms ievietojiet tos augšējā pozīcijā. Iestumiet tos atpakaļ gatavošanas nodalījumā, turot tos paceltus, bet pēc tam nolaidiet tos un ievietojiet zemākajā pozīcijā.

SLĪDOŠO SLIEČU IEVIETOŠANA

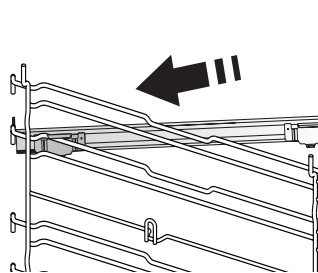

Izņemiet plauktu stiprinājumus un noņemiet slidošo slieču plastmasas aizsargus.

Piestipriniet slieces augšējo stiprinājumu plaukta stiprinājumā un iebīdiet to iespējami dziļi. Nolaidiet otru stiprinājumu vēlamajā pozīcijā.

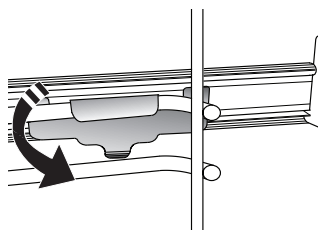

Lai nostiprinātu stiprinājumu, stingri piespiediet slēdža apakšējo daļu pret plauktu stiprinājumu. Pārbaudiet, vai slieces var brīvi kustēties. Atkārtojiet šīs darbības arī otram plaukta stiprinājumam tajā pašā līmenī.

Lūdzu, ņemiet vērā: Bīdāmās slieces ir iespējams uzstādīt jebkādā līmenī.

FUNKCIJAS



6TH SENSE

Šīs funkcijas nodrošina pilnīgi automātisku dažādu produktu gatavošanu (piemēram, lazanju, gaļu, zivis, dārzeņus, pīrākus un konditorejas izstrādājumus, sālās kūkas, maizi, picu). Lai pēc iespējas lietderīgāk izmantotu šo funkciju, rīkojieties atbilstoši norādījumiem attiecīgajā ēdienu gatavošanas tabulā.



COOK 4

Lai vienā temperatūrā uz četriem plauktiem vienlaikus pagatavotu dažādus ēdienus. Šo funkciju var izmantot, lai gatavotu cepumus, kūkas, apaļās picas (arī saldētas) un pagatavotu veselu maltīti. Lai iegūtu vislabākos rezultātus, ievērojiet gatavošanas tabulā sniegtos norādījumus.



FORC.CIRKUL.

Lai vienā temperatūrā uz vairākiem plauktiem (ne vairāk nekā trim) vienlaikus pagatavotu dažādus ēdienus. Šo funkciju var izmantot dažādu ēdienu pagatavošanai, jo tā neļauj sajaukties ēdienu aromātiem.



TRADICIONĀLĀS FUNKCIJAS

• KONVEKCIJA

Lai pagatavotu jebkuru veidu ēdienus, novietojot tos tikai uz viena plaukta.

• TURBO GRILL

Lai ceptu lielus gaļas gabalus (stilbus, rostbifu, vistu). Cepešpannu ieteicams novietot vienu līmeni zemāk, lai tajā savāktu cepšanas laikā radušās sulas: Novietojiet pannu jebkurā līmenī zem stieplu plaukta un ielejiet tajā 500 ml ūdens.

• SALDĒTS ĒDIENS

Funkcija automātiski atlasa optimālo gatavošanas temperatūru un režīmu 5 dažādiem sasaldētu pusfabrikātu veidiem. Cepeškrāsni nav nepieciešams sākotnēji iesildīt.

• ĪPAŠAS FUNKCIJAS

» PICA

Šī funkcija ļauj mājās pagatavot lielisku picu kā restorānā mazāk nekā 10 minūtēs. Speciālais gatavošanas cikls darbojas temperatūrā virs 300 grādiem pēc Celsija, nodrošinot picas iekšpusi mīkstu, kraukšķīgas maliņas un perfekti vienmērīgu brūnumu. Apvienojot šo funkciju ar Pizza Stone WPro piederumu un iepriekšēju 30 minūšu uzsildīšanu, picu var izcept 5-8 minūtēs. (Saistībā ar pasūtījumiem un informāciju sazinieties ar pēcpārdošanas nodaļu www.whirlpool.eu.)

» GRILĒŠANA KARSTĀ GAISĀ

Izmantojot šo funkciju, var pagatavot frī kartupeļus, vistas nagetus un citus produktus, lietojot mazāk eļļas un padarot tos patīkami

kraukšķīgus. Karsējošie elementi darbojas, lai atbilstoši sildītu krāsni, savukārt ventilators nodrošina karstā gaisa cirkulāciju. Labākus gatavošanas rezultātus var sasniegt, tikai lietojot gatavošanas ar gaisu paplāti (tiek nodrošināta dažiem modeļiem). Novietojiet produktu uz cepšanas ar gaisu paplātes vienā slānī un izpildiet cepšanas ar gaisu tabulas norādījumus, lai nodrošinātu vislabāko darbības režīmu. Lai novērstu nevienmērīgu cepšanu, nelietojiet vairāk par vienu paplāti.

» RAUDZĒŠANA

Lai pareizi raudzētu konditorejas izstrādājumu un sāļo pīrāgu mīklu. Lai saglabātu labu kvalitāti, neaktivizējiet funkciju, ja krāsns pēc gatavošanas cikla vēl ir karsts.

» UZTURĒT SILTU

Lai tikko pagatavotu ēdienu uzturētu karstu un kraukšķīgu.

» ATKAUSĒŠANA

Lai paātrinātu ēdiena atkausēšanu. Novietojiet ēdienu uz vidējā plaukta. Neizpakoiet ēdienu, lai nepieļautu tā izžūšanu no ārpuses.

» EKO CIKLS

Lai gatavotu pildītus cepešus vai filejas uz viena plaukta. Izmantojot šo Eko ciklu, lampiņa būs izslēgta visā gatavošanas laikā. Lai lietotu EKO ciklu un tādējādi samazinātu enerģijas patēriņu, ierīces durvis nedrīkst atvērt līdz brīdim, kad ēdiens ir pilnīgi gatavs.

» MAXI GATAVOŠANA

Funkcija automātiski izvēlas labāko gatavošanas režīmu un temperatūru, lai pagatavotu lielus gaļas gabalus (virs 2,5 kg). Gatavošanas laikā ieteicams apgriezt gaļu otrādi, lai iegūtu vienmērīgu brūnumu abās pusēs. Lai gaļa neizžūtu, pēc iespējas biežāk aplaistiet to ar taukiem.



KONVEKSIONĀLĀ

Lai pagatavotu jebkuru veidu ēdienus, novietojot tos tikai uz viena plaukta.



GRILL

Lai grilētu steikus, kebabus un desiņas, gatavotu dārzeņu sacepumus vai grauzdētu maizi. Grilējot gaļu, izmantojiet notekpaplāti, lai savāktu gatavošanas laikā izdalījušās sulas: Novietojiet trauku jebkurā līmenī zem stieplu plaukta un ielejiet tajā 500 ml dzeramā ūdens.



ĀTRA IESILDĪŠANA

Ātrai cepeškrāsns priekšsildīšanai.



TAIMERIS

Laika skaitīšanai, neaktivizējot nevienu funkciju.



TĪRĪŠANA

- **PYRO**

Lai augstā temperatūrā iznīcinātu ēdiena paliekas. Ir pieejami divi paštīrīšanas cikli: Pilns cikls (Pyro) un īsāks cikls (Pyro Eco). Mēs iesakām izmantot visu ciklu, lai izbaudītu vislabāko tīrīšanas veiktspēju.

- **SMART CLEAN**

Tvaika iedarbība, kas rodas īpašā zemas temperatūras tīrīšanas cikla laikā ļauj bez piepūles notīrīt netīrumus un ēdienu paliekas. Ievietojiet cepeškrāsns apakšā 200 ml dzeramā ūdens un ieslēdziet funkciju tikai tad, kad krāsns ir auksta.



IZLASE

Lai piekļūtu 10 izlases funkcijām.



IESTATĪJUMI

Mikroviļņu krāsns iestatījumu pielāgošanai. Ja ir aktivizēts režīms "ECO", lai taupītu enerģiju, samazināsies displeja spilgtums un apgaismojums izslēgsies pēc 1 minūtes. Tiklīdz tiek nospiesta kāda poga, tas tiks atkal automātiski aktivizēts. Kad ir ieslēgts režīms "DEMO", visas pogas ir aktīvas un izvēlnes ir pieejamas, taču mikroviļņu krāsns nesakarst. Lai izslēgtu šo režīmu, izvēlnē "IESTATĪJUMI" piekļūstiet "DEMO" un atlasiet iestatījumu "Off" (Izslēgts). Atlasot "IESTATĪJUMI", ierīce izslēdzas un pārslēdzas atpakaļ stāvoklī, kādā tā bija pirmajā ieslēgšanas reizē. Visi iestatījumi tiks izdzēsti.

PIRMĀ LIETOŠANAS REIZE

1. VALODAS ATLASE

Pirmo reizi ieslēdzot ierīci, jums būs jāiestata valoda un laiks: Displejā tiks parādīts "English" (Angļu).



Nospiediet **+** vai **-**, lai ritinātu pieejamo valodu sarakstu un atlasītu vajadzīgo. Nospiediet **✓**, lai apstiprinātu izvēli.

Lūdzu, ņemiet vērā: Pēc tam valodu var mainīt, izvēlnē "IESTATĪJUMI" atlasot "VALODA", kas pieejama, nospiežot .

2. ENERĢIJAS PATĒRIŅA IESTATĪŠANA

Cepeškrāsns ir iestatīts tā, lai patērētu elektroenerģiju, kas atbilst mājas tīklam ar vairāk nekā 3 kW jaudu (16): Ja jūsu mājsaimniecībā izmanto mazāku elektrotīkla jaudu, šī vērtība būs jāsamazina (13).

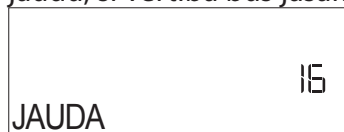

Nospiediet **+** vai **-**, lai atlasītu 16 "High" (Augsts) vai 13 "Low" (Zems), un nospiediet **✓**, lai apstiprinātu.

3. IESTATIET LAIKU

Pēc tam, kad būs izvēlēta valoda, būs nepieciešams iestatīt laiku: Displejā mirgos divi cipari, kas apzīmē stundas.



Nospiediet **+** vai **-**, lai iestatītu pareizo stundu, un nospiediet **✓**: Ekrānā mirgos divi cipari, kas apzīmēs minūtes. Nospiediet **+** vai **-**, lai iestatītu minūtes, un nospiediet **✓**, lai apstiprinātu.

Lūdzu, ņemiet vērā: Pēc ilgstošāka energoapgādes pārtraukuma laiks būs jāiestata atkārtoti. Nospiežot , izvēlnē "IESTATĪJUMI" atlasiet "PULKSTĒNIS".

4. UZSILDIET CEPEŠKRĀSNI

Jauna krāsns var izdalīt aromātu, kas radies tās izgatavošanas laikā: tas ir pilnīgi normāli. Pirms sākat gatavot, ieteicams uzsildīt tukšu krāsns, lai tādējādi atbrīvotos no iespējamām smakām. Noņemiet no cepeškrāsns visus kartona aizsargmateriālus un caurspīdīgo plēvi, kā arī izņemiet no cepeškrāsns visus piederumus. Krāsns ieteicams uzsildīt līdz 200 °C, karsēt aptuveni stundu un izmantot funkciju ar gaisa cirkulāciju (piemēram, "Forc.Cirkul." vai "Cepšana ar konvekciju").

Lūdzu, ņemiet vērā: Pirms pirmās cepeškrāsns lietošanas reizes ieteicams izvēdināt telpu.

IKDIENAS LIETOŠANA

1. FUNKCIJAS IZVĒLE

Lai ieslēgtu krāsni, nospiediet : displejā būs redzama pēdējā izmantotā galvenā funkcija vai galvenā izvēlne.

Funkcijas var atlasīt, nospiežot kādas galvenās funkcijas ikonu vai ritinot izvēlni: Lai izvēlnē atlasītu vienumu (displejā tiks rādīts pirmais pieejamais vienums), nospiediet **+** vai **-**, lai atlasītu vajadzīgo, pēc tam nospiediet **✓**, lai apstiprinātu.

2. FUNKCIJAS IESTATĪŠANA

Kad ir atlasīta vēlamā funkcija, varat mainīt tās iestatījumus. Ekrānā būs redzami iestatījumi, kurus varēsīt secīgi mainīt. Nospiežot , varēsīt vēlreiz mainīt iepriekšējo iestatījumu

TEMPERATŪRAS/GRILĒŠANAS LĪMENIS





Kad displejā mirgo vērtība, nospiediet **+** vai **-**, lai to mainītu, pēc tam nospiediet **✓**, lai apstiprinātu un turpinātu ar iestatījumiem, kas seko (ja iespējams).

Tādā pašā veidā ir iespējams iestatīt grilēšanas līmeni: Ir trīs noteikti grilēšanas jaudas līmeņi: 3 (augsta intensitāte), 2 (vidēja), 1 (zema).

Lūdzu, ņemiet vērā: Kad funkcija ieslēgta, varat mainīt temperatūru/grilēšanas līmeni, izmantojot **+** vai **-**.

DARBĪBAS LAIKS



Ja displejā mirgo ikona , nospiediet **+** vai **-**, lai iestatītu nepieciešamo gatavošanas laiku, un pēc tam nospiediet **✓**, lai apstiprinātu. Ja vēlaties gatavot manuāli, gatavošanas laiks nav jāiestata (bez taimera): Nospiediet **✓** vai , lai apstiprinātu un sāktu funkciju. Atlasot šo režīmu, nevarat ieprogrammēt aizkavēto palaišanu.

Lūdzu, ņemiet vērā: Pielāgojiet gatavošanas laiku, kas iestatīts, kamēr gatavojat, nospiežot : nospiediet **+** vai **-**, lai to mainītu, un pēc tam nospiediet **✓**, lai apstiprinātu.



BEIGU LAIKS (SĀKUMA AIZKAVE)

Daudzās funkcijās pēc gatavošanas laika iestatīšanas varat aizkavēt programmas palaišanu, iestatot gatavošanas beigu laiku. Displejā redzams pašreiz iestatītais beigu laiks un mirgo  ikona.



Nospiediet **+** vai **-**, lai iestatītu vēlamo gatavošanas beigu laiku, pēc tam nospiediet **✓**, lai apstiprinātu, un aktivizējiet funkciju. Ielieciet pārtiku

cepeškrāsnī un aizveriet durvis: tiklīdz būs pagājis laiks, kas aprēķināts, lai gatavošana beigtos jūsu noteiktajā laikā, funkcija sāks automātiski darboties.

Lūdzu, ņemiet vērā: lestatot aizkavētu gatavošanas sākuma laiku, tiks atspējota cepeškrāsns uzkarsēšanas fāze: krāsns pamazām sasniegs jūsu norādīto temperatūru, kas nozīmē, ka gatavošanas laiks būs ilgāks nekā norādīts gatavošanas tabulā. Gaidīšanas laikā varat nospiegt **+** vai **-**, lai mainītu ieprogrammēto beigu laiku, vai nospiediet , lai mainītu citus iestatījumus. Nospiežot , lai vizualizētu informāciju, iespējams pārslēgties starp beigu laiku un ilgumu.

6TH SENSE

Šīs funkcijas automātiski atlasa piemērotāko gatavošanas režīmu, temperatūru un gatavošanas vai cepšanas ilgumu visiem pieejamiem ēdieniem.

Kad nepieciešams, vienkārši norādiet pārtikas produktu īpašības, lai iegūtu optimālu rezultātu.



SVARS / AUGSTUMS (APAĻA TRAUKA SLĀŅI) Lai pareizi iestatītu funkciju, izpildiet displejā sniegtās norādes un nospiediet **+** vai **-**, lai iestatītu nepieciešamo vērtību, un nospiediet **✓**, lai apstiprinātu.

GATAVĪBA / APBRŪNINĀŠANA

Dažās 6th Sense funkcijās ir iespējams regulēt gatavības līmeni.



Kad tiek parādīta uzvedne, nospiediet **+** vai **-**, lai atlasītu vajadzīgo līmeni — no nedaudz apcepts (-1) līdz labi izcepts (+1). Nospiediet **✓** vai , lai apstiprinātu un sāktu funkciju.

Tādā pašā veidā, ja paredzēts, dažās 6th Sense funkcijās ir iespējams regulēt apbrūnināšanas līmeni no nedaudz apbrūnināts (-1) līdz labi apbrūnināts (+1).

3. FUNKCIJAS IESLĒGŠANA

Jebkurā mirklī, ja noklusējuma vērtības atbilst jūsu vēlmēm, vai, tiklīdz piemērojat jūsu vēlamos iestatījumus, nospiediet , lai aktivizētu funkciju.

Aizkaves posmā, nospiežot , krāsns displejā būs redzams jautājums, vai vēlaties izlaist šo posmu un nekavējoties palaist funkciju.

Lūdzu, ņemiet vērā: Kad funkcija ir atlasīta, displejā tiks norādīts katrai funkcijai piemērotākais līmenis. Jebkurā brīdī varat apturēt palaistu funkciju, nospiežot .

Ja cepeškrāsns ir karsta un funkcijai vajadzīga konkrēta maksimālā temperatūra, displejā tiks parādīts ziņojums. Varat izvēlēties citu funkciju vai gaidīt pilnīgu atdzesēšanu.

4. PRIEKŠSILDĪŠANA

Dažās funkcijās ir cepeškrāsns priekšsildīšanas fāze: Kad funkcija atlasīta, displejā būs redzams, ka priekšsildīšana ir aktivizēta.



Kad šī fāze pabeigta, tiks atskaņots skaņas signāls un displejā parādīsies ziņojums, ka cepeškrāsns ir iesilusi līdz iestatītajai temperatūrai un jāievieto pārtikas produkti (norāde "PIEVIENOJĪET"). Šajā brīdī ielieciet pārtiku cepeškrāsnī, aizveriet durvis un sāciet gatavot, nospiežot ✓ vai ▶.

Lūdzu, ņemiet vērā: Ievietojot ēdienu krāsnī pirms priekšsildīšanas ir pabeigta, var pretēji ietekmēt gatavo ēdienu. Atverot durvis priekšsildīšanas laikā, process tiks pārtraukts.

Kopējā gatavošanas laikā nav iekļauta priekšsildīšanas fāze. Jebkurā laikā varat nomainīt vēlamo maksimālo temperatūru, izmantojot + vai -.

5. APGRIEZIET VAI PĀRBAUDIET ĒDIENU

Dažās 6th Sense funkcijās gatavošanas laikā būs nepieciešams apgriezt ēdienu.



Tiks atskaņots signāls un displejā būs redzams paziņojums par to, kāda darbība veicama. Atveriet durvis, veiciet displejā norādīto darbību, aizveriet durvis un nospiediet ▶, lai turpinātu gatavošanu. Tādā pašā veidā, kad palikuši 10 % laika pirms gatavošanas beigām, tiks parādīta uzvedne pārbaudīt ēdienu.



Tiks atskaņots signāls un displejā būs redzams paziņojums par to, kāda darbība veicama. Pārbaudiet ēdienu, aizveriet durvis un nospiediet ✓ vai ▶, lai turpinātu gatavošanu.

Lūdzu, ņemiet vērā: Lai izlaistu šīs darbības, nospiediet ▶. Citādi, ja zināmā laika periodā netiks veiktas nekādas darbības, cepeškrāsns turpinās gatavošanu.

6. GATAVOŠANAS BEIGAS

Tiklīdz gatavošana būs pabeigta, tiks atskaņots skaņas signāls, un displejā būs redzams paziņojums.



Nospiediet ▶, lai turpinātu gatavot manuālā režīmā (bez taimera) vai nospiediet +, lai pagarinātu gatavošanas laiku, iestatot jaunu ilgumu. Abos gadījumos gatavošanas parametri tiks saglabāti.

APBRŪNINĀŠANA

Dažās no krāsns funkcijām ļauj apbrūnināt ēdiena virsmu, ieslēdzot grilēšanas funkciju pēc tam, kad gatavošana ir pabeigta.



Kad displejā redzams attiecīgais ziņojums, ja nepieciešams, nospiediet ✓, lai aktivizētu piecu minūšu apbrūnināšanas ciklu. Varat jebkurā brīdī apturēt funkciju, nospiežot ⏻, lai izslēgtu cepeškrāsns.

. IZLASE

Kad gatavošana ir pabeigta, ekrānā parādīsies norāde saglabāt funkciju izlases sarakstā atbilstoši kādam no cipariem (no 1 līdz 10).

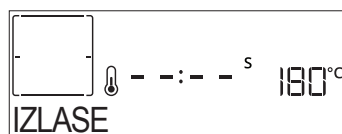

Ja vēlaties izlasē saglabāt kādu funkciju un faktiskos iestatījumus atkārtotai lietošanai, pēc gatavošanas nospiediet ✓, bet, lai ignorētu pieprasījumu, nospiediet ⏪.

Kad ir nospiests ✓, nospiediet + vai -, lai atlasītu funkcijas numuru, pēc tam nospiediet ✓, lai apstiprinātu.

Lūdzu, ņemiet vērā: Ja atmiņa ir pilna vai izvēlētais numurs jau ir aizņemts, mikroviļņu krāsns aicinās apstiprināt iepriekšējās funkcijas pārrakstīšanu.

Lai atsauktu agrāk saglabātās funkcijas, nospiediet ♥: Displejā būs redzams jūsu izlases funkciju saraksts.

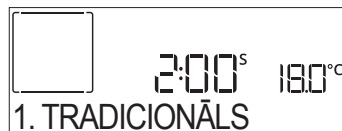

Nospiediet + vai -, lai atlasītu funkciju, apstipriniet, nospiežot ✓, pēc tam nospiediet ▶, lai aktivizētu.

. TĪRĪŠANA







• PYRO

Nepieskarieties cepeškrāsnij pirolīzes cikla laikā. Neļaujiet bērniem un dzīvniekiem būt tuvumā pirolīzes laikā un pēc tās (līdz brīdim, kad telpa ir pilnībā izvēdināta).

Pirms funkcijas palaišanas izņemiet no cepeškrāsns visus piederumus (tostarp plauktu stiprinājumus). Ja cepeškrāsns ir uzstādīta zem plīts virsmas, pārliedzinieties, vai paštīrīšanas funkcijas laikā ir izslēgti visi tās degļi vai elektriskie sildīriņķi. Labākam rezultātam pirms Pyro funkcijas aktivizēšanas notīriet lielākos netīrumus ar mitru sūkli. Mēs iesakām izmantot Pyro funkciju tikai tad, ja iekārta ir ļoti netīra vai gatavošanas laikā slikti smako.

Lai displejā tiktu parādīta funkcija "Pyro" nospiediet .



Nospiediet  vai , lai atlasītu vēlamo ciklu un nospiediet , lai apstiprinātu. Kad cikls atlasīts, ja nepieciešams, nospiediet  vai , lai iestatītu beigu laiku (ieslēgšanas aizkave), un pēc tam nospiediet , lai apstiprinātu.



Notīriet ierīces durvis un pēc norādes izņemiet visus piederumus, tad aizveriet durvis un nospiediet : cepeškrāsnī tiks aktivizēts paštīrīšanas cikls, bet durvis tiks automātiski noslēgtas: displejā parādās brīdinājuma ziņojums un sākas laika atskaite, kas norāda uz cikla progresu.

Tiklīdz cikls būs beidzies, durvis paliks bloķētas līdz brīdim, kad iekšpusē esošā temperatūra būs nokritusies līdz drošam līmenim.

• SMART CLEAN

Nospiediet , lai displejā parādītu "Smart Clean".







Lai aktivizētu funkciju, nospiediet : displejā tiks parādīta norāde veikt visas nepieciešamās darbības, lai panāktu labāko tīrīšanas rezultātu: Izpildiet norādījumus un pēc tam nospiediet , kad darbība pabeigta. Kad visas darbības pabeigtas, ja nepieciešams, nospiediet , lai ieslēgtu tīrīšanas ciklu.

Lūdzu, ņemiet vērā: Lai nepieļautu ūdens tvaiku zudumu, kas var ietekmēt beigu tīrīšanas ciklu, cikla laikā neatveriet cepeškrāsns durvis.

Tiklīdz cikls būs pabeigts, ekrānā sāks mirgot attiecīgs ziņojums. Ļaujiet cepeškrāsnij atdzist un pēc tam noslaukiet iekšējās virsmas ar drānu vai sūkli.

• TAIMERIS

Lai aktivizētu šo funkciju, nospiediet ikonu . Nospiediet  vai , lai iestatītu vēlamo laiku, un nospiediet , lai aktivizētu taimeru.

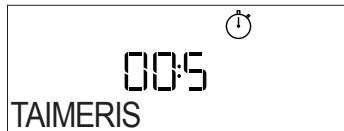

Kad taimeris beigs iestatītā laika atskaiti, tiks atskaņots skaņas signāls un displejā parādīsies paziņojums.

Lūdzu, ņemiet vērā: Taimeris neieslēdz nevienu no gatavošanas cikliem.

Minūšu atgādinātāju var aktivizēt arī tad, kad darbojas funkcija.

Tiklīdz programma būs sākusi darboties, taimeris turpinās laika atskaiti, neietekmējot funkciju.

Šajā posmā nav iespējams redzēt taimeri (tiks parādīta

tikai  ikona), kas turpinās veikt laika atskaiti fonā. Lai redīgētu minūšu atgādinātāju, jūs varat nospriest ikonu

 un iestatīt laiku, izmantojot ikonu  vai .

Lai atceltu minūšu atgādinātāju, nospiediet ikonu

, pēc tam atlasiet , līdz parādītais laiks ir "--:--".

Nospiediet , lai apstiprinātu.

• BLOKĒŠANA

Lai bloķētu taustiņus, nospiediet  un turiet vismaz piecas sekundes. Lai atbloķētu taustiņus, veiciet to pašu darbību.



Lūdzu, ņemiet vērā: Šo funkciju var aktivizēt arī gatavošanas laikā. Drošības nolūkos varat krāsni jebkurā brīdī izslēgt, nospiežot .

PIEZĪMES

- Nepārklājiet cepeškrāsns iekšpusi ar alumīnija foliju.
- Nekad nevelciet katlus vai pannas pa krāsns pamatni, jo tā var sabojāt emaljas segumu.
- Nenovietojiet uz durvīm smagus svarus un neturieties pie durvīm.
- Augstākās picas cikla temperatūras dēļ ir sagaidāms nedaudz lielāks dzesēšanas ventilatora troksnis.

NODERĪGI PADOMI

KĀ LASĪT GATAVOŠANAS TABULU

Tabulā norādītas piemērotākās funkcijas, piederumi un līmeņi, ko izmantot dažādu ēdiena veidu pagatavošanai. Gatavošanas laiks sākas no brīža, kad ēdiens tiek ievietots cepeškrāsnī, izņemot priekšsildīšanu (ja tāda nepieciešama). Gatavošanas temperatūra un laiks ir tikai aptuveni, un tas ir atkarīgs no ēdiena daudzuma un izmantotajiem piederumiem. Sākumā ieteicams izmantot zemākos iestatījumus; ja ēdiens nav pilnībā gatavs, izvēlieties augstākus iestatījumus. Izmantojiet komplektā iekļautos piederumus un vēlams tumšas krāsas metāla kūku veidnes, un cepšanas traukus. Varat izmantot arī Pyrex un keramikas pannas un piederumus, bet šādos gadījumos gatavošanas laiks būs nedaudz ilgāks.

DAŽĀDU ĒDIENU VIENLAICĪGA GATAVOŠANA

Izmantojot funkciju „Forc.Cirkul.”, vienlaikus var gatavot dažādus ēdienus, kam nepieciešama vienāda temperatūra (piemēram, zivi un dārzeņus), izmantojot dažādus plauktus. Izņemiet ēdienu, kuram nepieciešams īsāks gatavošanas laiks un atstājiet cepeškrāsnī ēdienu, kuram nepieciešams ilgāks.

GAĻA

Izmantojiet jebkāda veida cepešpannu vai Pyrex trauku, kas ir piemērots gatavojamā gaļas gabala izmēram. Lai pagatavotu cepeti, ieteicams trauka apakšā ieliet buljonu un periodiski apslacīt gaļu, lai pastiprinātu garšu. Lūdzu, ņemiet vērā, ka šīs darbības laikā radīsies tvaiks. Kad cepetis ir gatavs, atstājiet to 10–15 minūtes krāsnī vai ietiniet alumīnija folijā.

Ja vēlaties grilēt gaļu, izvēlieties vienāda biezuma gabalus, lai tie izceptos vienādi. Ļoti biezi gaļas gabali jācep ilgāk. Lai gaļa neapdegtu no ārpuses, novietojiet plauktu zemāk, lai gaļa atrastos tālāk no grila. Kad pagājušas divas trešdaļas gatavošanas laika, apgrieziet gaļu otrādi. Rīkojieties uzmanīgi, atverot durvis, jo tajā brīdī izplatīsies tvaiki.

Lai savāktu gatavošanas šķidrumus ir ieteicams tieši zem stiepļu plaukta, kurā novietoti produkti, novietot notekaplāti ar puslitru ūdens. Aplājiet, ja nepieciešams.

DESERTI

Gatvojiet izsmalcinātus desertus ar konvekcijas funkciju tikai vienā plauktā.

Izmantojiet tumšas krāsas metāla kūku veidnes un vienmēr novietojiet tās uz komplektā iekļautā stiepļu plaukta. Gatavojot vairāk nekā vienā plauktā, izvēlieties funkciju ar gaisa plūsmu un izkārtojiet veidnes uz plauktiem pamišus, lai nodrošinātu optimālu karstā gaisa cirkulāciju.

Lai pārbaudītu, vai lupatiņu kūka ir gatava, ieduriet koka zobu bakstāmo kūkas viducī. Ja pie zobu bakstāmā nekas nepielīp, kūka ir gatava.

Izmantojot nelīpošās kūku veidnes, neieziediet to malas ar sviestu, jo citādi kūka var nepacelties vienmērīgi.

Ja cepšanas laikā tā “uzbriest”, nākamreiz izmantojiet zemāku temperatūru vai apsveriet domu mīklai pievienot mazāku daudzumu šķidruma vai maisiet mīklu mierīgāk.

Desertiem ar šķidru pildījumu vai glazūru (piemēram, siera kūkām un augļu pīrāgiem) izmantojiet funkciju „Konvekcija”. Ja kūkas pamatne ir slapja, ievietojiet plauktu zemāk un pirms pildījuma pievienošanas apkaisiet kūkas pamatni ar rīvmaizi vai biskvīta drupatām.

RAUDZĒŠANA







Pirms ievietošanas krāsnī mīklu ieteicams apsegt ar mitru drānu. Mīklas rūgšanas laiks izmantojot šo funkciju tiek samazināts apmēram par vienu trešdaļu laika salīdzinājumā ar raudzēšanu istabas temperatūrā (20–25 °C). Rūgšanas laiks 1 kg picas mīklas sākas aptuveni pēc vienas stundas.

ĒDIENU KATEGORIJAS		DAUDZUMS	GATAVĪBAS LĪMENIS	APBRŪNINĀŠANAS LĪMENIS	APGRIEZIET (NO GATAVOŠANAS LAIKA)	LĪMEŅI UN APRĪKOJUMS		
LAZANJA	Lazanja	0,5-3 kg	-	0	-			
GAĻA	Lielopu gaļa	Cepetis	0,6-2 kg	0	0	-		
		Burgers	1,5 - 3 cm	0	-	3/5		
	Cūkgaļa	Cepetis	0,6-2,5 kg	-	0	-		
		Desas un desiņas	1,5-4 cm	-	-	2/3		
	Vista	Cepetis	0,6-3 kg	-	0	-		
	Mājputni	Fileja /krūtiņa	1-5 cm	-	-	2/3		
Kebabs		viens režģis	-	-	1/2			
ZIVS	Filejas	0,5-3 cm	-	-	-			
	Fileja [saldēta]	0,5-3 cm	-	-	-			
DĀRŽEŅI	Cepti dārzeņi	Cepti kartupeļi	0,5-1,5 kg	-	0	-		
		Pildīti dārzeņi	0,1-0,5 kg	-	-	-		
		Cepti dārzeņi	0,5-1,5 kg	-	0	-		
	Dārzeņu panējuma	Kartupeļu gratēns	viena panna	-	-	-		
		Tomātu gratēns	viena panna	-	-	-		
		Piparu gratēns	viena panna	-	-	-		
		Brokoļu gratēns	viena panna	-	-	-		
		Ziedkāpostu sacepums	viena panna	-	-	-		
Dārzeņu gratēns	viena panna	-	-	-				
SĀĻI KONDITOREJAS IZSTRĀDĀJUMI	Sājā kūka	0,8-1,2 kg	-	0	-			
	Maize	Bulciņas	60 - 150 g katrs	-	-	-		
		Sviestmaizes šķēle	0,4 - 0,6 kg katrs	-	-	-		
		Liela maize	0,7 - 2,0 kg	-	-	-		
		Bagetes	200 - 300 g katrs	-	-	-		
	Pica	Apaļa pica	Apaļa	-	-	-		
		Bieza pica	Paplāte	-	-	-		
		Pica [saldēta]	1 slānis*	-	-	-	-	
			2 slāņi*	-	-	-	-	
			3 slāņi*	-	-	-	-	
4 slāņi*			-	-	-	-		





* Ieteicamais daudzums

PIEDERUMI				
	Stieplu plaukts	Cepeškrāsns paplāte / kūku paplāte / apaļa picas paplāte uz stieplu plaukta	Šķidrumu savākšanas paplāte/ cepešpanna	Šķidrumu savākšanas paplāte ar 500 ml ūdens

6th
SENSE **GATAVOŠANAS TABULA**

ĒDIENU KATEGORIJAS	DAUDZUMS	GATAVĪBAS LĪMENIS	APBRŪNINĀŠANAS LĪMENIS	APGRIEZIET (NO GATAVOŠANAS LAIKA)	LĪMEŅI UN APRĪKOJUMS	
SALDI KONDIŅOREJAS IZSTRĀDĀJUMI	Biskvītkūka	0,5–1,2 kg	-	-	-	 2
	Cepumi	0,2 - 0,6 kg	-	-	-	 3
	Plaucētā mīkla	viena panna *	-	-	-	 3
	Pīrāgi	0,4–1,6 kg	-	-	-	 3
	Štrūdele	0,4–1,6 kg	-	-	-	 3
	Augļu pīrāgs	0,5–2 kg	-	-	-	 2

* Ieteicamais daudzums

PIEDERUMI				
	Stiepļu plaukts	Cepeškrāsns paplāte / kūku paplāte / apaļa picas paplāte uz stiepļu plaukta	Šķidrumu savākšanas paplāte/ cepešpanna	Šķidrumu savākšanas paplāte ar 500 ml ūdens



CEPŠANA AR GAISU — GATAVOŠANAS TABULA

	RECEPTĒ	FUNKCIJA	IETEICAMĀIS DAUDZUMS	PRIEKŠSILDĪŠANA	TEMPERATŪRA (°C)	DARBĪBAS LAIKS (MIN.)	PLAUKTS UN PIEDERUMI
SALDĒTA PĀRTIKA	Saldēti frī kartupeļi		650-850 g	Jā	200	25 - 30	 
	Saldēti vistas nageti		500 g	Jā	200	15-20	 
	Zivju pirkstiņi		500 g	Jā	220	15-20	 
	Sīpolu gredzeni		500 g	Jā	200	15-20	 
DĀRZENĪ	Svaigi panēti cukini		400 g	Jā	200	15-20	 
	Mājās gatavoti frī kartupeļi		300-800 g	Jā	200	20-40	 
	Dārzeņu maisījums		300-800 g	Jā	200	20 - 30	 
GAĻA UN ZIVIS	Chicken breasts		1-4 cm	Jā	200	20-40	 
	Vistas spārniņi		200-1500 g	Jā	220	30 - 50	 
	Panēta kotlete		1-4 cm	Jā	220	20 - 50	 
	Zivs fileja		1-4 cm	Jā	220	15-25	 

Lai pagatavotu svaigus vai mājās gatavotus ēdienus, uzklājiet plānu eļļas kārtiņu pāri ēdiena virsmai.

Lai nodrošinātu vienmērīgu izcepšanos, apmaisiet produktus, kad ir pagājuši puse no ieteicamā gatavošanas laika.

FUNKCIJAS	 Grilēšana karstā gaisā
-----------	---

PIEDERUMI	 Gatavošanas ar gaisu paplāte	 Cepeškrāsns paplāte vai kūkas veidne uz stieplu plaukta	 Notekpaplāte/cepešpanna vai cepešpanna uz stieplu plaukta
-----------	--	---	---

GATAVOŠANAS TABULA

RECEPTĒ	FUNKCIJA	PIEKŠSILDĪŠANA	TEMPERATŪRA (°C)	DARBĪBAS LAIKS (MIN)	PLAUKTS UN PIEDERUMI
Rauga mīklas izstrādājumi/biskvītkūka		Jā	170	30 - 50	
		Jā	160	30 - 50	
		Jā	160	30 - 50	
Pildītas kūkas (siera kūka, strūdele, ābolu pīrāgs)		Jā	160 - 200	30 - 85	
		Jā	160 - 200	30-90	
Cepumi		Jā	150	20-40	
		Jā	140	30 - 50	
		Jā	140	30 - 50	
		Jā	135	40-60	
Mazas kūkas / mafini		Jā	170	20-40	
		Jā	150	30 - 50	
		Jā	150	30 - 50	
		Jā	150	40-60	
Vēja kūkas		Jā	180 - 200	30-40	
		Jā	180-190	35 - 45	
		Jā	180-190	35 - 45 *	
Bezē		Jā	90	110 - 150	
		Jā	90	130 - 150	
		Jā	90	140 - 160 *	
Pica/maize/fokača		Jā	190-250	15-50	
		Jā	190 - 230	20 - 50	
Pica (plānā, biezā, fokača)		Jā	310	7-12	
		Jā	220 - 240	25 - 50 *	
Saldēta pica		Jā	250	10 - 15	
		Jā	250	10 - 20	
		Jā	220 - 240	15 - 30	
Pīrādziņi (dārzeņu pīrāgs, sāļais pīrāgs)		Jā	180-190	45 - 55	
		Jā	180-190	45-60	
		Jā	180-190	45 - 70 *	

FUNKCIJAS								ECO	
	Tradicionāls	Piespiedu gaiss	Konvekcija	Grils	Turbo grils	Maxi Cooking	Cook 4	EKO CIKLS	Pica

PIEDERUMI							
	Stieplu plaukts	Cepeškrāsns paplāte vai kūkas veidne uz stieplu plaukta	Šķidrumu savākšanas paplāte/cepešpanna vai paplāte uz stieplu plaukta	Šķidrumu savākšanas paplāte/cepešpanna	Šķidrumu savākšanas paplāte/cepešpanna	Šķidrumu savākšanas paplāte ar 500 ml ūdens	

RECEPTĒ	FUNKCIJA	PRIEKŠSILDĪŠANA	TEMPERATŪRA (°C)	DARBĪBAS LAIKS (MIN)	PLAUKTS UN PIEDERUMI
Vols-au-vent/kārtainās mīklas cepumi		Jā	190-200	20 - 30	
		Jā	180-190	20-40	
		Jā	180-190	20 - 40 *	
Lazanja/augļu pīrāgi/cepti makaroni/kaneloni		Jā	190-200	45-65	
Jēra/teļa/liellopa/cūkas gaļa 1 kg		Jā	190-200	80-110	
Cepta cūkgaļa ar kraukšķīgu garoziņu 2 kg		-	170	110 - 150	
Vistas/truša/pīles gaļa, 1 kg		Jā	200-230	50-100	
Tītara/zoss gaļa, 3 kg		Jā	190-200	80 - 130	
Cepta zivs/pergamentā pagatavota zivs (fileja, vesela)		Jā	180 - 200	40-60	
Pildīti dārzeņi (tomāti, cukini, baklažāni)		Jā	180 - 200	50 - 60	
Graudzēta maize		-	3 (augsts)	3 - 6	
Zivs fileja / Steiks		-	2 (Vid.)	20 - 30 **	
Desas/kebabi/ribiņas/hamburgers		-	2-3 (Vidējs - Augsts)	15 - 30 **	
Cepta vista 1-1,3 kg		-	2 (Vid.)	55 - 70 ***	
Jēra stilbs / apakšstilbs		-	2 (Vid.)	60 - 90 ***	
Cepti kartupeļi		-	2 (Vid.)	35 - 55 ***	
Dārzeņu sacepums		-	3 (augsts)	10-25	
Cepumi		Jā	135	50-70	
Pīrāgi		Jā	170	50-70	
Apaļa pica		Jā	210	40-60	
Pilna maltīte: Augļu pīrāgs (5. līmenis)/ lazanja (3. līmenis)/gaļa (1. līmenis)		Jā	190	40 - 120 *	
Pilna maltīte: Augļu torte (5. līmenis) cepti dārzeņi (4. līmenis)/lazanja (2. līmenis)/gaļas gabaliņi (1. līmenis)		Jā	190	40 - 120 *	
Lazanja un gaļa		Jā	200	50 - 100 *	
Gaļa un kartupeļi		Jā	200	45 - 100 *	
Zivs un dārzeņi		Jā	180	30 - 50 *	
Gaļas cepetis ar pildījumu	ECO	-	200	80 - 120 *	
Gaļas gabali (trusis, vista, jērs)	ECO	-	200	50 - 100 *	

* Aprēķinātais laiks: pēc vajadzības ēdienu var izņemt ārā no cepeškrāsns arī citā laikā.

** Gatavošanas vidū apgrieziet produktus otrādi.

*** Apgrieziet produktus otrādi pēc tam, kad ir pagājušas divas trešdaļas no gatavošanas laika (ja nepieciešams).

FUNKCIJAS								ECO	
	Tradicionāls	Piespiedu gaiss	Konvekcija	Grils	Turbo grils	Maxi Cooking	Cook 4	EKO CIKLS	Pica
PIEDERUMI									
	Stieplu plaukts	Cepeškrāsns paplāte vai kūkas veidne uz stieplu plaukta	Šķidrumu savākšanas paplāte/cepešpanna vai paplāte uz stieplu plaukta	Šķidrumu savākšanas paplāte/cepešpanna	Šķidrumu savākšanas paplāte/cepešpanna	Šķidrumu savākšanas paplāte ar 500 ml ūdens			

KĀ LASĪT GATAVOŠANAS TABULU

Tabulā norādītas piemērotākās funkcijas, piederumi un līmeņi, ko izmantot dažādu ēdiena veidu pagatavošanai. Gatavošanas laiks sākas no brīža, kad ēdiens tiek ievietots cepeškrāsnī, izņemot priekšsildīšanu (ja tāda nepieciešama). Gatavošanas temperatūra un laiks ir tikai aptuveni, un tas ir atkarīgs no ēdiena daudzuma un izmantotajiem piederumiem.

Sākumā ieteicams izmantot zemākos iestatījumus; ja ēdiens nav pilnībā gatavs, izvēlieties augstākus iestatījumus. Izmantojiet komplektā iekļautos piederumus un vēlams tumšas krāsas metāla kūku veidnes un cepešpannas. Varat izmantot arī Pyrex un keramikas pannas un piederumus, bet šādos gadījumos gatavošanas laiks būs nedaudz ilgāks.

APKOPE UN TĪRĪŠANA

Pirms veikt cepeškrāsns apkopi, pārliecinieties, ka tā ir atdzisusi.

Neizmantojiet tvaika tīrītājus.

Neizmantojiet metāla sūkļus, abrazīvus priekšmetus un abrazīvus/kodīgus tīrīšanas līdzekļus, jo tie var sabojāt ierīces virsmas.

Uzvelciet aizsargcimdus.

Pirms jebkādu apkopes darbu veikšanas, mikroviļņu krāsns ir jāatvieno no elektrotīkla.

ĀRĒJĀS VIRSMAS

- Tīriet virsmas ar mitru mikrošķiedras drānu. Ja tās ir ļoti netīras, pievienojiet ūdenim dažus pilienus mazgājamā līdzekļa ar neitrālu pH līmeni. Beigās noslaukiet mitrumu ar sausu lupatiņu.
- Neizmantojiet korozīvus vai abrazīvus tīrīšanas līdzekļus. Ja šie līdzekļi nokļūst uz cepeškrāsns virsmām, nekavējoties noslaukiet skartās vietas ar mitru mikrošķiedru drānu.

IEKŠĒJĀS VIRSMAS

- Pēc katras lietošanas reizes ļaujiet cepeškrāsnij atdzist, un to ieteicams tīrīt, kamēr krāsns ir vēl nedaudz silta, lai notīrītu sakrājušos netīrumus un traipus no ēdiena paliekām. Lai izžāvētu kondensātu, kas radies, gatavojot ēdienus ar lielu ūdens saturu, ļaujiet krāsnij pilnībā atdzist un tad izslaukiet to ar drānu vai sūkli.

- Ieslēdziet funkciju "Smart Clean" (Viedā tīrīšana), lai kārtīgi notīrītu iekšējās virsmas. (Tikai dažiem modeļiem).
- Tīriet durvju stiklu ar piemērotu šķidro mazgāšanas līdzekli.
- Lai atvieglotu tīrīšanu, krāsns durtiņas var izņemt.

PIEDERUMI

Pēc lietošanas iegremdējiet piederumus mazgāšanas šķidrumā, izmantojot virtuves cimds, ja piederumi vēl ir karsti. Ēdiena paliekas var viegli notīrīt ar suku vai sūkli. Netīriet ēdiena termometru un gaļas termometru (ja tāds ir) trauku mazgājamajā mašīnā. Gatavošanas ar gaisu paplāti (ja tāda ir) var mazgāt trauku mazgājamajā mašīnā.

DURVJU IZŅEMŠANA UN ATKĀRTOTA IEVIETOŠANA

1. Lai izņemtu durvis, pilnībā tās atveriet un nolaidiet fiksatorus, līdz tie ir bloķēšanas stāvoklī.

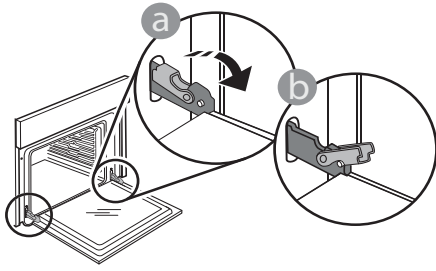

2. Iespējami stingrāk aizveriet durvis. Ar abām rokām stingri turiet durvis — neceliet tās aiz roktura.

Vienkārši izņemiet durvis, turpinot tās vārt ciet un vienlaikus velkot uz augšu, līdz tās atbrīvojas no stiprinājuma. Nolieciet durvis malā, atbalstot tās uz mīkstas pamatnes.

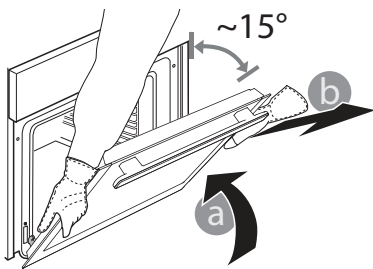

3. Ievietojiet atpakaļ durvis, virzot tās gar cepeškrāsni, novietojot lamstiņu āķišus pretī to vietām un nostiprinot augšējo daļu īstajā pozīcijā.

4. Nolaidiet durvis un tad pilnībā atveriet tās. Nolaidiet lamatiņas to sākotnējā pozīcijā: Pārlicinieties, ka tās tiek nolaistas līdz zemākajai pozīcijai.

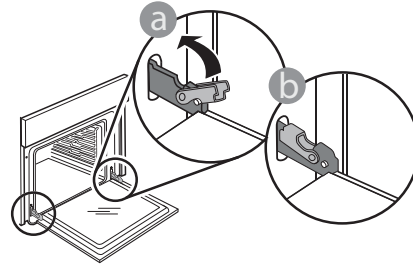

Ar nelielu spiedienu pārbaudiet, vai fiksatori ir pareizā stāvoklī.

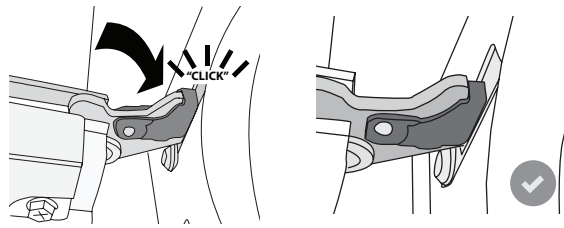

5. Pamēģiniet aizvērt durvis un pārlicinieties, ka tās ir vienā līmenī ar vadības paneli. Ja tā nav, atkārtojiet iepriekš minētās darbības: Ja durvis nedarbojas pareizi, tās var tikt bojātas.

SPULDZES NOMAIŅA

Lai nomainītu lampu, sazinieties ar pēcārdošanas servisu.

PROBLĒMU NOVĒRŠANA

Problēma	Iespējamais cēlonis	Risinājums
Krāsns nedarbojas.	Elektroapgādes traucējumi. Atvienojiet no elektrotīkla.	Pārbaudiet, vai elektrotīklā ir strāva un vai cepeškrāsns ir pievienots elektrotīklam. Izslēdziet cepeškrāsni un vēlreiz ieslēdziet to, lai redzētu, vai kļūme ir novērsta.
Ekrānā redzams burts "F" un skaitlis.	Programmatūras problēma.	Sazinieties ar zvanu centru un norādiet numuru pēc burta "F".
6th Sense gatavošanas funkcija beidzas, neparādot atpakaļskaitīšanu. Gatavošana beidzas pirms laika atskaites beigām.	Pārtikas daudzums atšķiras no ieteicamā daudzuma. Gatavošanas laikā atvērtas durvis.	Atveriet durvis un pārbaudiet ēdiena gatavību. Ja nepieciešams, pabeidziet gatavošanu, izvēloties tradicionālo funkciju.
Cepeškrāsns neiesilst.	Kad ir ieslēgts režīms "DEMO", visas pogas ir aktīvas un izvēlnes ir pieejamas, taču mikroviļņu krāsns nesakarst. Ik pēc 60 sekundēm displejā parādās DEMO.	Izvēlnē "IESTATĪJUMI" piekļūstiet sadaļai "DEMO" un atlasiet iestatījumu "Off" (Izslēgts).
Apgaismojums tiks izslēgts.	Ir aktivizēts "EKO" režīms.	Izvēlnē "IESTATĪJUMI" atveriet sadaļu "EKO" un atlasiet iestatījumu "Off" (Izslēgts).
Durvis nevar pilnībā aizvērt.	Drošības fiksatori ir nepareizā vietā.	Pārliedzinieties, ka drošības fiksatori atrodas tiem paredzētajā vietā, kā aprakstīts sadaļas "Tīrīšana un apkope" durvju izņemšanas un atkārtotas ielikšanas norādījumos.
Mājās tiek pārtraukta elektroapgāde.	Nepareizs elektroapgādes iestatījums.	Pārliedzinieties, vai minimālā mājas elektrotīkla jauda ir vismaz 3 kW. Ja tā nav, samaziniet jaudu uz 13 ampēriem. Izvēlnē "IESTATĪJUMI" piekļūstiet sadaļai "JAUDA" un atlasiet iestatījumu "Maza".
Gatavošanas cikls ar termometru ir beidzies bez acīmredzama iemesla vai kļūdas. Ekrānā tiek uzdrukāts F3E3.	Ēdienu termometrs nav pareizi pievienots.	Pārbaudiet ēdienu termometra savienojumu.

Noteikumi, standarta dokumentācija un papildu informācija izstrādājumu ir pieejama:

- Izmantojot uz izstrādājuma norādīto kvadrāt kodu
- Apmeklējot mūsu tīmekļa vietni docs.whirlpool.eu
- Vai arī **sazinieties ar mūsu pēcpārdošanas apkopes dienestu** (tālruna numurs norādīts garantijas bukletā).
Sazinoties ar mūsu pēcpārdošanas centru, lūdzu, nosauciet kodus, kas redzami izstrādājuma datu plāksnītē.

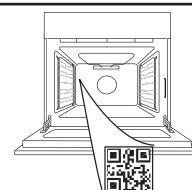

DĖKOJAME, KAD ĮSIGIJOTE „WHIRLPOOL“ GAMINĮ

Kad galėtumėte tinkamai pasinaudoti pagalba, užregistruokite gaminį svetainėje www.whirlpool.eu/register

NORĖDAMI GAUTI DAUGIAU INFORMACIJOS, NUSKAITYKITE ANT PRIETAISO ESANTĮ QR KODĄ

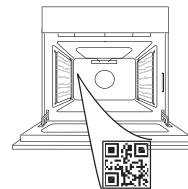

Prieš naudodamiesi prietaisu atidžiai perskaitykite saugos instrukcijas.

GAMINIO APRAŠYMAS

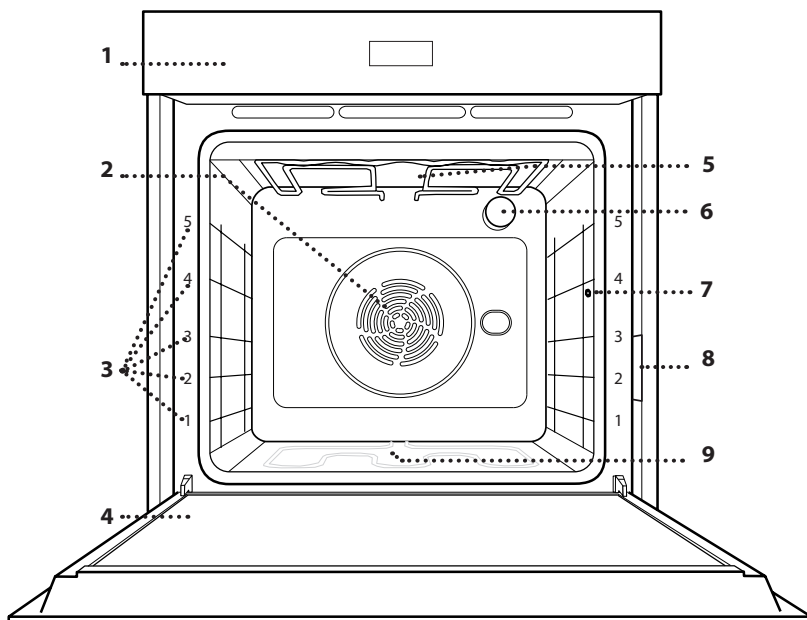

1. Valdymo skydelis
2. Ventiliatorius ir žiedinis kaitinimo elementas (nesimato)
3. Lentynų laikikliai (lygis nurodytas orkaitės priekyje)
4. Durelės
5. Viršutinis kaitinimo elementas / keptuvas
6. Lempa
7. Maisto zondo įdėjimo vieta
8. Duomenų lentelė (nenuimkite)
9. Apatinis kaitinamasis elementas (nesimato)

VALDYMO SKYDELIS

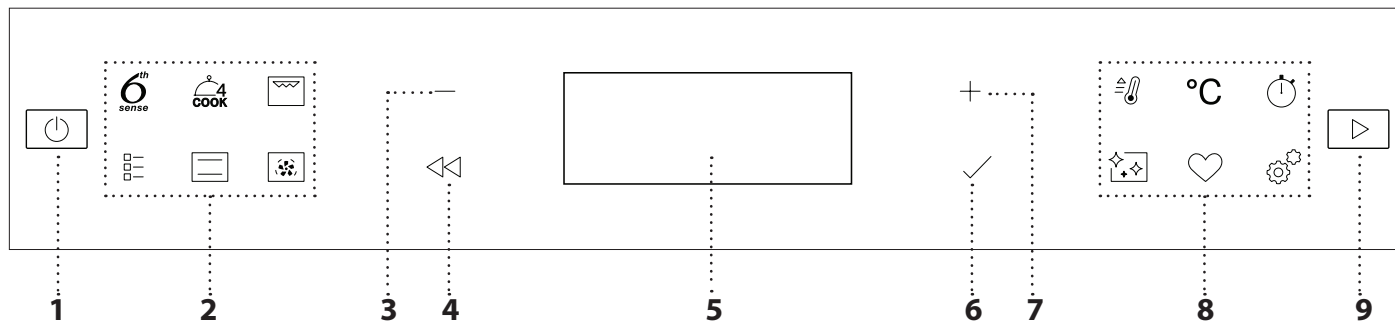

1. ĮJ. / IŠJ.

Įjunkite arba išjunkite krosnelę ir sustabdykite veikiančią funkciją.

2. TIESIOGINĖ PRIEIGA PRIE FUNKCIJŲ

Greitai pasiekite funkcijas ir meniu.

3. NARŠYMO MYGTUKAS SU MINUSO SIMBOLIU

Slinkite meniu ir sumažinkite funkcijų nustatymus arba reikšmes.

4. ATGAL

Grįžkite į ankstesnį ekraną. Suteikia galimybę keisti nustatymus gaminimo metu.

5. EKRANAS

6. PATVIRTINIMAS

Patvirtinamas funkcijos pasirinkimas arba nustatyta reikšmė.

7. NARŠYMO MYGTUKAS SU PLUSO SIMBOLIU

Slinkite meniu ir didinkite funkcijų nustatymus arba reikšmes.

8. TIESIOGINĖ PRIEIGA PRIE PARINKČIŲ / FUNKCIJŲ

Greitai pasiekite funkcijas, trukmę, nustatymus ir mėgstamus.

9. PRADĖTI

Paleidžiama funkcija naudojant nurodytus ar pagrindinius nustatymus.

PRIEDAI

GROTELĖS

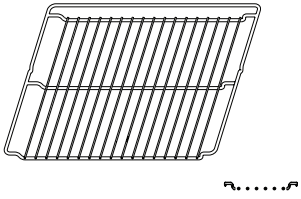

Skirta maistui gaminti arba naudoti kaip atramą puodams, pyragų skardoms ir kitiems gaminimo indams.

SURINKIMO PADĖKLAS

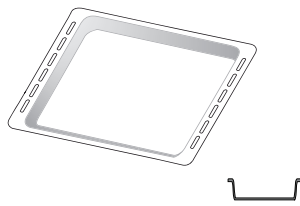

Naudojamos kaip orkaitės padėklas kepant mėsą, žuvį, daržoves, itališką duonelę ir pan. arba kaip skysčių surinkimo skarda, kai kepant įstatoma po grotelėmis.

KEPIMO SKARDA *

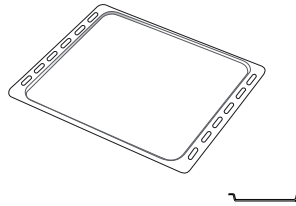

Kepti duonai ir kitiems gaminiams iš tešlos, bet taip pat ir kepsniams, žuviai folijoje ir kt.

SLANKIOJANČIOS GROTELĖS *

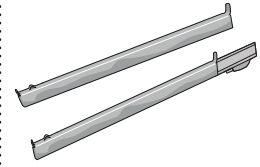

Palengvina priedų įstatymą ir išėmimą.

KARŠTO ORO GRUZDINTUVĖS PADĖKLAS *

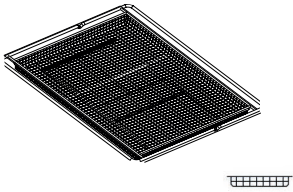

Skirtas naudoti gaminant su karšto oro gruzdintuvės funkcija, kepimo padėklą įdėjus į žemesnį lygį, kad būtų surinkti trupiniai ir lašantys skysčiai. Jį galima plauti indaplovėje.

Atsižvelgiant į įsigytą modelį, priedų skaičius ir tipas gali skirtis.

Kitus priedus galima įsigyti atskirai; dėl užsakymų ir informacijos kreipkitės į klientų aptarnavimo tarnybą.

* Tik tam tikruose modeliuose

PGROTELIŲ IR KITŲ PRIEDŲ ĮSTATYMAS

Įstatykite grotelės horizontaliai ir stumkite jas išilgai laikiklių. Įsitikinkite, kad aukštesnis grotelių kraštas yra nukreiptas į viršų.

Kitus priedus, pvz., surinkimo padėklą ir kepimo skardą, dėkite taip pat, kaip ir grotelės.

SKERSINIŲ GROTELIŲ IŠĖMIMAS IR ĮSTATYMAS

• Jei norite išimti grotelių laikiklius, pakelkite aukštyn ir ištraukite apatinę dalį iš angų: dabar galite išimti lentynų laikiklius.

• Norėdami įstatyti skersines grotelės, pirmiausia įstatykite jas į viršutinę tvirtinimo vietą. Laikydami pakeltas stumkite jas į orkaitės kamerą, tada nuleiskite į apatinę įstatymo vietą.

SLANKIOJANČIŲ GROTELIŲ ĮSTATYMAS

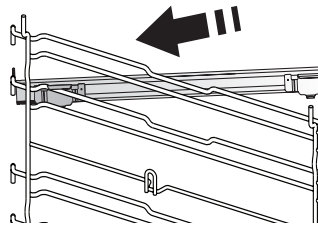

Išimkite lentynų laikiklius iš orkaitės ir nuimkite apsaugines plastikines dalis nuo slankiojančių grotelių.

Viršutinį grotelių fikساتorių pritvirtinkite prie skersinių grotelių ir nustumkite jį iki galo. Į tą padėtį nuleiskite ir kitą fikساتorių.

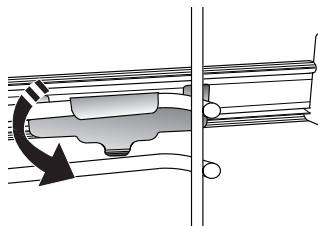

Laikiklius įstatykite tvirtai paspausdami apatinę fikساتoriaus dalį. Patikrinkite, ar skersinės grotelės gali judėti laisvai. Tuos pačius veiksmus su skersinėmis grotelėmis atlikite kitoje pusėje ir tame pačiame lygmenyje.

Pastaba: Slankiojančias grotelės galima įstatyti bet kuriame lygmenyje.

FUNKCIJOS



6TH SENSE

Jos leidžia visiškai automatiškai ruošti visų tipų maistą (lazaniją, mėsą, žuvį, daržoves, pyragėlius ir pyragus, sūrius pyragėlius, duoną, picą). Norėdami tinkamai pasinaudoti funkcija, vadovaukitės atitinkamos gaminimo lentelės nurodymais.



COOK 4

Naudojama gaminant kelis patiekalus, kuriems reikalinga ta pati gaminimo temperatūra ir gaminant ant keturių lentynų tuo pačiu metu. Ši funkcija gali būti naudojama kepant sausainius, pyragus, picą (taip pat ir šaldytą) ir ruošiant visą patiekalą. Geriausius rezultatus gausite tiksliai paisydami gaminimo lentelėje esančių patarimų.



KARŠTO ORO SRAUTAS

Naudojama gaminant kelis patiekalus, kuriems reikalinga ta pati gaminimo temperatūra ir gaminant ant kelių (daugiausia trijų) lentynų tuo pačiu metu. Šią funkciją galima naudoti įvairiems patiekalams gaminti – maisto kvapai nepersiduoda iš vieno maisto į kitą.



ĮPRASTOS FUNKCIJOS

• KONVEKC. KEP.

Bet kokio patiekalo gaminimas tik ant vienos lentynos.

• TURBO GRILL

Didelių mėsos gabalų (kojų, jautienos ir vištienos kepsnių) kepimas. Rekomenduojama įstatyti skysčių surinkimo padėklą, kuriame susirinktų patiekalo sultys: Skysčių surinkimo skardą įstatykite bet kuriame lygmenyje po grotelėmis ir įpilkite į ją 500 ml geriamojo vandens.

• UŽŠALD. KEP.

Funkcija automatiškai parenka tinkamiausią gaminimo temperatūrą ir režimą 5 skirtingoms šaldyto maisto rūšims. Orkaitės iš anksto įkaitinti nereikia.

• SPECIALIOS FUNKCIJOS

» PICA

Ši funkcija leidžia iškepti puikią naminę picą greičiau nei per 10 minučių, kaip restorane. Specialus kepimo ciklas veikia esant aukštesnei nei 300 laipsnių Celsijaus temperatūrai, todėl picos viduje būna minkštos, kraštuose traškios ir tolygiai paruduoja. Šią funkciją derinant su „Pizza Stone WPro“ priedu ir įkaitinus 30 minučių, picą galima iškepti per 5–8 min. (Dėl užsakymų ir informacijos kreipkitės į garantinį aptarnavimą arba www.whirlpool.eu.)

» KARŠTO ORO GRUZ.

Naudodamiesi šia funkcija, galite gaminti gruzdintas bulvytes, vištienos gabalėlius ir dar daugiau naudodami mažiau aliejaus, o maistas bus maloniai traškus. Kaitinimo

elementų ciklas, siekiant tinkamai įkaitinti orkaitę, ventiliatoriui sukelti oro cirkuliaciją. Geriausi tikėtini gaminimo rezultatai gali būti pasiekti tik naudojant karšto oro gruzdintuvės padėklą (jis yra keliuose modeliuose). Padėkite maistą ant karšto oro gruzdintuvės padėklo vienu sluoksniu ir vykdykite gaminimo naudojantis karšto oro gruzdintuve lentelėje pateiktas instrukcijas, kad rezultatai būtų geriausi. Stenkitės nenaudoti daugiau nei vieno padėklo, kad išvengtumėte netolygaus gaminimo.

» TEŠLOS KILD.

Optimalus saldžios arba pikantiškos tešlos kildinimas. Kad tešla nesubliūktų, funkcijos nejunkite, jei orkaitė vis dar karšta pasibaigus kepimo ciklui.

» ŠILUMOS PALAIKYMAS

Palaiko ką tik paruoštą maistą karštą ir traškų.

» ATITIRPINIMAS

Paspartinamas maisto atšildymas. Maistą padėkite ant vidurinės lentynos. Maistą palikite pakuotėje, kad nedžiūtų jo išorė.

» EKO CIKLAS

Tinka gaminant didelius mėsos gabalus su įdaru ir mėsos filė ant vienos lentynėlės. Jei naudojamas šis Ciklas EKO, gaminimo metu lemputė lieka išjungta. Kai naudojate EKO ciklą ir norite optimizuoti energijos sąnaudas, orkaitės durelių nederėtų varstyti gaminimo metu.

» „MAXI“ GAMINIMAS

Funkcija automatiškai parenka geriausią gaminimo režimą ir temperatūrą dideliems mėsos gabalams (daugiau nei 2,5 kg) kepti. Rekomenduojama gaminimo metu mėsą apversti, kad ji tolygiai apskrustų. Naudinga mėsą kartkartėmis aplaistyti, kad ji nesudžiūtų.



TRADIC. GAMIN.

Bet kokio patiekalo gaminimas tik ant vienos lentynos.



GRILL

Naudojama ant grotelių kepti didkepsnius, kebabus ir dešreles, gaminti daržoves ir užkepėles ar paskrudinti duoną. Kai ant grotelių kepa mėsa, naudokite surinkimo padėklą, kad į jį tekėtų patiekalo sultys: Skysčių surinkimo skardą įstatykite bet kuriame lygmenyje po grotelėmis ir įpilkite į ją 500 ml geriamojo vandens.



SPARTUSIS ĮKAIT

Naudojama greitai įkaitinti orkaitę.



MINUT. LAIK

Skirtas stebėti laiką nesuaktyvinant funkcijos.



VALYMAS

- **PYRO**

Naudojama siekiant aukšta temperatūra pašalinti gaminant atsiradusius nešvarumus. Galimi du automatinio valymo ciklai: Ilgasis ciklas („Pyro“) ir trumpesnis ciklas („Pyro Eco“). Rekomenduojame naudoti visą ciklą, kad valymo rezultatai būtų geriausi.

- **SMARTCLEAN**

Valymo ciklo metu specialiai išleidžiami žemos temperatūros garai, kad galėtumėte be vargo pašalinti nešvarumus ir maisto likučius. Orkaitėje išpilkite 200 ml vandens ir įjunkite šią funkciją, kai orkaitė šalta.



MĖGSTAMIAUSIEJI

Greitai prieigai prie 10 mėgstamiausių funkcijų.



NUSTATYMAI

Krosnelės nustatymams reguliuoti. Kai aktyvus EKO režimas, siekiant taupyti energiją, ekrano šviesumas sumažėja po kelių sekundžių ir lemputė išsijungia po 1 min. Ekranas įjungiamas automatiškai, kai tik paspaudžiamas bet kuris mygtukas. Kai DEMO REŽIMAS yra „On“, visos komandos yra aktyvios ir meniu veikia, tačiau krosnelė nekaista. Norėdami išjungti šį režimą, pasirinkite „DEMO REŽIMAS“ iš NUSTATYMŲ meniu ir pasirinkite „Off“ (išjungta). Pasirinkus ATKURTI GAM.PAR., gaminys išsijungia ir grįžtama prie nustatymų, buvusių pirmojo įjungimo metu. Visi nustatymai bus ištrinti.

NAUDOJIMAS PIRMĄ KARTĄ

1. PASIRINKITE KALBĄ

Pirmą kartą įjungus prietaisą, reikės nustatyti kalbą ir laiką: Ekrane bus rodoma „English“ (anglų kalba).



Paspauskite + arba — kad slinktumėte kalbų sąrašą ir pasirinkite reikiamą. Pasirinkimui patvirtinti paspauskite ✓.

Pastaba: paspaudus  kalbą taip pat galima pakeisti meniu NUSTATYMAI, pasirenkant parinktį KALBA

2. NUSTATYKITE ENERGIJOS SĄNAUDAS

Orkaitė užprogramuota vartoti elektros galią, suderinamą su namų tinklo parametrais, bet neviršyti 3 kW (16). Jei jūsų namuose vartojama mažesnės galia, jums reikės sumažinti šią reikšmę (13).

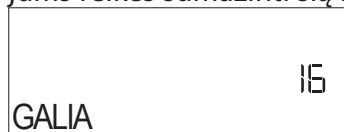

Paspaudus + arba — kad pasirinktumėte 16 „Aukštas“ arba 13 „Žemas“ ir paspauskite ✓, kad patvirtintumėte.

3. NUSTATYKITE LAIKĄ

Pasirinkę kalbą, turėsite nustatyti laiką: Ekrane mirksės du valandų skaitmenys.



Paspausdami + arba — nustatykite tinkamą valandą ir paspauskite ✓: Ekrane mirksės du minutėms skirti skaitmenys. Paspauskite + arba — kad nustatytumėte minutes ir paspauskite ✓, kad patvirtintumėte.

Pastaba: atsinaujinus elektros tiekimui, gali tekti nustatyti laiką dar kartą. Paspaudę  pateksite į „NUSTATYMAI“, tada pasirinkite „LAIKRODIS“

4. ĮKAITINKITE ORKAITĘ

Iš naujos orkaitės gali skliti nuo gamybos likęs kvapas: Tai visiškai normalu. Kad pasišalintų gamybos metu likę kvapai, prieš pradėdami gaminti maistą, rekomenduojama įkaitinti tuščią orkaitę. Tik prieš tai iš orkaitės išimkite kartonines apsaugines dalis, apsauginę plėvelę ir priedus. Orkaitę rekomenduojama įkaitinti iki 200 °C ir palikti veikti apytikriai vieną valandą, įjungus kepimo funkciją su oro srautu (pvz., „Karšto oro srautas“ ar „Convection Bake/Konvekcinis kepimas“).

Pastaba: Panaudojus prietaisą pirmą kartą, rekomenduojama išvėdinti kambarį.

KASDIENIS NAUDOJIMAS

1. PASIRINKITE FUNKCIJĄ

Paspauskite  ir įjunkite krosnelę: ekrane bus rodoma paskutinė naudota funkcija arba pagrindinis meniu.

Funkcijas galime pasirinkti paspaudžiant vienos iš pagrindinių funkcijų piktogramą arba slenkant meniu. Norėdami pasirinkti meniu elementą (ekrane rodomas pirmas galimas elementas), paspauskite $+$ arba $-$ ir pasirinkite pageidaujamą, tada paspauskite \checkmark ir patvirtinkite.

2. NUSTATYKITE FUNKCIJĄ

Pasirinkę reikiamą funkciją, galite pakeisti jos nustatymus. Ekrane pasirodys nustatymai, kuriuos galima keisti eilės tvarka. Paspaudus \lll , galima vėl pakeisti ankstesnį nustatymą

TEMPERATURE / GRILL LEVEL (TEMPERATŪRA / KEPINTUOVO LYGIS)





Kai ekrane mirksi reikšmė, paspausdami $+$ arba $-$ pakeiskite ją, tada patvirtinkite paspausdami \checkmark ir pereikite prie kitų nustatymų (jei galima).

Tai pat, galima nustatyti kepinimo lygį. Kepinant galima naudoti vieną iš trijų nustatytųjų galios lygių: 3 (aukštas), 2 (vidutinis), 1 (žemas).

Pastaba: Suaktyvinus funkciją temperatūros / kepinimo lygį galima keisti naudojant $+$ arba $-$.

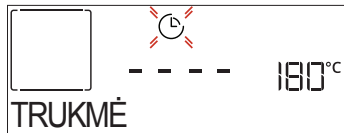
TRUKMĖ



Kai ekrane mirksi  piktograma, paspausdami $+$ arba $-$ nustatykite reikiamą gaminimo laiko trukmę, tada patvirtinkite paspausdami \checkmark . Jei gaminimo procesą ketinate valdyti patys, gaminimo laiko nustatyti nereikia (neribotas): Spausdami \checkmark arba \triangleright patvirtinkite ir paleiskite funkciją. Pasirinkę šį režimą negalite užprogramuoti atidėtos paleisties.

Pastaba: Paspausdami  galėsite reguliuoti gaminimo metu nustatytą gaminimo laiką: paspauskite $+$ arba $-$ norėdami jį pakeisti, o tada paspauskite \checkmark , kad patvirtintumėte.

LAIKAS BAIGĖSI (PRADĖTI ATIDĖJIMĄ)

Naudojant daugelį funkcijų ir nustačius gaminimo laiką galima atidėti funkcijos paleidimą užprogramavus gaminimo pabaigos laiką. Ekrane rodomas pabaigos laikas, o  piktograma mirksi.



Paspauskite $+$ arba $-$ ir nustatykite reikiamą gaminimo pabaigos laiką, tada paspausdami \checkmark patvirtinkite ir įjunkite funkciją. Sudėkite maistą į orkaitę ir uždarykite dureles: Praėjus nustatytam laikui, funkcija įsijungs automatiškai, kad gaminimas būtų baigtas jūsų nustatytu laiku.

Pastaba: Naudojant atidėto paleidimo pradžios laiko programavimo funkciją orkaitės įkaitinimo fazė išjungžiama: Orkaitė pamažu pasieks reikiamą temperatūrą, todėl gaminimo laikas bus šiek tiek ilgesnis nei nurodyta gaminimo lentelėje. Laukimo metu galite paspausti $+$ arba $-$ pakeisti užprogramuotą pabaigos laiką arba paspausti \lll norėdami pakeisti kitus nustatymus. Jei paspausite , kad pamatytumėte informaciją, turėsit galimybę perjungti pabaigos laiko ir trukmės parinktis.

„6TH SENSE“

Ruošiant bet kokį maistą šios funkcijos automatiškai parenka geriausiai troškinimui, kepinimui ar kepimui tinkamą režimą, galingumą, temperatūrą ir trukmę.

Prireikus tiesiog nurodykite maisto ypatybes, kad rezultatai būtų optimalūs.

SVORIS / AUKŠTIS (APVALIŲ PADĖKLŲ SLUOKSNIAI)



Norėdami teisingai nustatyti funkciją, vadovaukitės ekrane rodomais nurodymais ir, kai būsite paraginti, paspauskite $+$ arba $-$, kad nustatytumėte reikiamą reikšmę, tada paspauskite \checkmark , kad patvirtintumėte.

PAGAMINIMO LYGIS / SKRUDINIMAS

Naudojantis kai kuriomis „6th Sense“ funkcijomis galima reguliuoti pagaminimo lygį.

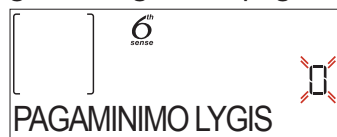

Paraginti paspauskite $+$ arba $-$ ir pasirinkite pageidaujamą lygį: pusžalis (-1) arba gerai paruoštas (+1). Spausdami \checkmark arba \triangleright patvirtinkite ir paleiskite funkciją.

Tokiu pačiu būdu naudojantis kai kuriomis „6th Sense“ funkcijomis galima reguliuoti apskrudinimo lygį: žemas (-1) ir aukštas (+1).

3. PALEISTI FUNKCIJĄ

Bet kuriuo metu, jei numatytosios reikšmės atitinka pageidaujamas arba, jei pritaikėte norimus nustatymus, paspauskite \triangleright ir aktyvinkite funkciją.

Jei atidėjimo etapo metu paspausite \triangleright , krosnelė paklaus, ar norite praleisti šį etapą ir nedelsdama suaktyvins funkciją.



Atkreipkite dėmesį: Pasirinkus funkciją, ekrane bus rodomas rekomenduojamas ir geriausiai kiekvienai funkcijai tinkantis lygis. Jūs galite sustabdyti suaktyvintą funkciją bet kuriuo metu, paspausdami .

Jei krosnelė yra karšta, o funkcijai reikalinga konkreti maksimali temperatūra, ekrane bus parodytas pranešimas. Galite pasirinkti kitą funkciją arba palaukti, kol visiškai atvės.



4. ĮKAITINIMAS

Kai kurios funkcijos naudoja įkaitinimo fazę: Kai funkcija jau veikia, ekrane rodoma, kaip vykdomas įkaitinimas.



Pasibaigus šiai fazei pasigirs garso signalas, o ekrane bus rodoma, kad orkaitė pasiekė nustatytą temperatūrą ir būsite paraginti „ĮDĖKITE MAISTĄ“. Tada atidarykite dureles, sudėkite maistą į orkaitę, uždarykite dureles ir pradėkite gaminti paspausdami  arba .

Pastaba: Jei maistą įdėsite į orkaitę dar nepasibaigus įkaitinimo procesui, galite nusivilti gaminimo rezultatu. Jei įkaitinimo fazės metu atidarysite dureles, įkaitinimas bus sustabdytas.

Į bendrąjį gaminimo laiką nėra įtraukta įkaitinimo fazė. Temperatūrą, kurią norite pasiekti orkaitėje, visada galite pakeisti naudodami  arba .

5. MAISTO APVERTIMAS ARBA TIKRINIMAS



Naudojant kai kurias „6th Sense“ funkcijas gaminimo metu maistą reikia apversti.



Pasigirs garso signalas, o ekrane bus rodoma, koks veiksmas turi būti atliktas. Atidarykite dureles, atlikite ekrane nurodytą veiksmą ir uždarykite dureles, tada paspauskite , kad gaminimas būtų tęsiamas.

Likus 10 % gaminimo laiko orkaitė gali jus paraginti patikrinti maistą tuo pačiu būdu.





Pasigirs garso signalas, o ekrane bus rodoma, koks veiksmas turi būti atliktas. Patikrinkite maistą, uždarykite dureles ir paspauskite  arba , kad gaminimas būtų tęsiamas.

Pastaba: Paspauskite , jeigu norite praleisti šiuos veiksmus. Jei ne, tam tikrą laiką neatlikus jokių veiksmų krosnelė pati pratęs maisto gaminimą.

6. GAMINIMO PABAIGA

Pasigirs garso signalas, o ekrane bus rodoma, kad gaminimas baigtas.





Paspauskite , jei norite, kad gaminimas būtų tęsiamas rankiniu būdu (neribojant laiko), arba paspauskite  ir pratęskite gaminimo laiką, nustatydami naują trukmę. Abiem atvejais gaminimo parametrai bus išlaikyti.

SKRUDINIMAS

Naudojant tam tikras orkaitės funkcijas galima paskrudinti maisto paviršių, tereikia baigus gaminti įjungti kepinimo funkciją.









Kai ekrane rodoma susijusi žinutė, paspausdami  galite įjungti kelių minučių trukmės skrudinimo ciklą (jei reikia). Jei norite sustabdyti funkciją, bet kuriuo metu paspauskite mygtuką  ir išjunkite orkaitę.

. MĖGSTAMIAUSIEJI

Kai baigiasi gaminimo procesas, ekrane matysite raginimą išsaugoti funkciją 1–10 mėgstamiausių sąrašo padėtyje.







Jei pageidaujate išsaugoti funkciją kaip mėgstamiausią, o dabartinius jos nustatymus naudoti ateityje, paspauskite  arba, jei norite ignoruoti, paspauskite .

Paspaudę , paspauskite  arba  ir pasirinkite skaitmens padėtį, tada paspauskite  ir patvirtinkite.

Pastaba: Jei atmintis pilna arba pasirinktas eilės numeris jau užimtas, krosnelė paragins patvirtinti, kad norite perrašyti ankstesnę funkciją.

Norėdami vėliau iškviešti išsaugotas funkcijas, spauskite : Ekrane bus rodomas mėgstamiausių funkcijų sąrašas.



Paspauskite  arba  ir pasirinkite funkciją, patvirtinkite paspausdami , o tada paspauskite  ir įjunkite.





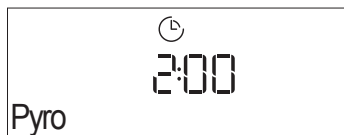

. VALYMAS

• PYRO

Nelieskite orkaitės vykstant pirolizės ciklui. Pasirūpinkite, kad veikiant pirolizės ciklui (ir kol išvėdinsite patalpą), prie orkaitės nebūtų vaikų ir gyvūnų.

Jei norite naudotis funkcija, iš orkaitės išimkite visus priedus, įskaitant ir skersines groteles. Jei orkaitė įrengiama po kaitlente, pasirūpinkite, kad savaiminio valymo funkcijos veikimo metu visi degikliai ar elektrinės kaitlentės būtų išjungtos. Norėdami gerai nuvalyti, prieš naudodami pirolizės funkciją, drėgna kempine pašalinkite didžiausius nešvarumus. Pirolizės funkciją įjunkite, kai prietaisas yra labai nešvarus arba gaminimo metu iš jo sklinda nemalonūs kvapai. Paspauskite , kad ekrane būtų rodoma „Pyro“.



Reikiamą ciklą pasirinkite paspausdami  arba , tada paspauskite  kad patvirtintumėte. Pasirinkę ciklą, jei norite, spustelėkite  arba  kad nustatytumėte pabaigos laiką (pradžios atidėjimą), ir paspauskite  , kad patvirtintumėte.



Nuvalykite dureles ir išimkite visus priedus, kaip prašoma, o baigę uždarykite dureles ir spustelėkite : orkaitėje bus pradėtas automatinis išsivalymo ciklas, o durelės automatiškai užsirakins; ekrane pasirodys įspėjamasis pranešimas kartu su atgal skaičiuojamu laiku, kuris rodo vykdomo ciklo būseną.

Ciklui pasibaigus durelės liks užrakintos, kol temperatūra orkaitės viduje nepasieks saugaus lygio.

• SMART CLEAN

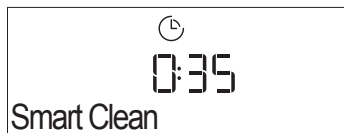
Paspauskite , tam kad „Smart Clean“ atsirastų ant ekrano.







Paspausdami  įjunkite funkciją: ekrane pasirodys raginimas atlikti visus reikiamus veiksmus, kad būtų gauti geriausi valymo rezultatai: Vykdykite nurodymus, o viską atlikę paspauskite  . Kai atliksite visus veiksmus, prireikus paspauskite  ir aktyvinkite valymo ciklą.

Pastaba: Valymo ciklo metu nerekomenduojama atidaryti orkaitės durelių, kad nepasišalintų dalis vandens garų, nes tai gali neigiamai paveikti galutinį valymo rezultatą.

Kai ciklas bus baigtas, ekrane ims mirksėti atitinkamas pranešimas. Leiskite orkaitei atvėsti, o tada nusauskite vidinius paviršius šluoste ar kempine.

• MINUČIŲ PRIMINIMAS

Norėdami įjungti šią funkciją paspauskite  piktogramą. Paspausdami  arba  nustatykite reikiamą trukmę ir tada paspausdami  įjunkite laikmatį.

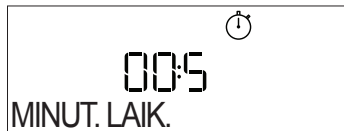







Kai baigsis atgalinė minučių laikmačio atskaita, apie pabaigą bus nurodoma ekrane ir pasigirs garso signalas.

Pastaba: Minutinis laikmatis negali įjungti gaminimo ciklo.

Minučių skaičiuotuvą galima įjungti ir tada, kai veikia funkcija.

Laikmatis tęs atgalinę laiko atskaitą neatsižvelgiant į funkciją.

Šio etapo metu minutinis laikmatis, fone vykdamas atgalinę atskaitą, nėra matomas (rodoma tik  piktograma). Norėdami redaguoti minučių laikmatį, galite paspausti piktogramą  ir nustatyti laiką naudodami  arba  piktogramą.

Jei norite atšaukti minučių atmintinę, paspauskite piktogramą  , tada pasirinkite  , kol bus rodomas laikas „--:--“. Paspauskite  ir patvirtinkite.

• UŽRAKINTI

Jei norite užrakinti mygtukus, paspauskite ir bent penkias sekundes palaikykite  . Pakartokite šį veiksmą, kai norėsite mygtukus atrakinti.

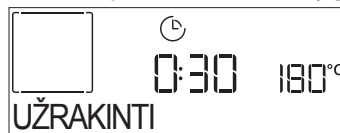

Atkreipkite dėmesį: šią funkciją galima įjungti ir gaminimo metu. Saugumo sumetimais orkaitę galima išjungti bet kada palaikius nuspaustą mygtuką  .

PASTABOS

- Prietaiso viduje neklokite aliuminio folijos.
- Puodų ir prikaistuvių niekada nevilkite per orkaitės dugną – galite pažeisti emalio dangą.
- Nedėkite sunkių svorių ant durelių ir nesilaikykite už durelių.
- Dėl aukštesnės Picos ciklo temperatūros bus šiek tiek didesnis aušinimo ventiliatoriaus keliamas triukšmas.

PATARIMAI

KAIP NAUDOTIS GAMINIMO LENTELE

Lentelėje nurodyta tinkamiausia funkcija, priedai ir lygis, naudotinas gaminant įvairius patiekalus. Gaminimo laikas prasideda nuo laiko, kai produktas įdedamas į orkaitę, neįskaitant įkaitinimo laiko (jei jis reikalingas). Gaminimo temperatūros ir laiko vertės yra tik orientacinės, jos priklauso nuo maisto kiekio ir naudojamų priedų tipo. Pradžioje naudokite mažiausias rekomenduojamas vertes ir, jei maistas nepakankamai iškepęs, naudokite didesnes vertes. Naudokite pateikiamus priedus ir rekomenduojame naudoti tamsaus metalo kepimo skardas ir orkaitės padėklus. Taip pat galite naudoti karščiui atsparius arba molinius indus, tačiau nepamirškite, kad tada gaminimo laikas bus šiek tiek ilgesnis.

KELIŲ PATIEKALŲ GAMINIMAS VIENU METU

Naudodami „Priverstinio oro srauto“ funkciją, patiekalus, kuriems reikalinga ta pati temperatūra, galite gaminti vienu metu (pavyzdžiui: žuvį ir daržoves), naudodami skirtingas lentynas. Patiekalą, kurį reikia gaminti trumpiau, išimkite, o patiekalą, kurį reikia gaminti ilgiau, palikite orkaitėje.

MĖSA

Naudokite bet kurį orkaitės padėklą arba karščiui atsparią lėkštę, tinkamą mėsos gabalo, kurį kepsite, dydžiui. Jei kepkite kepsnį, į prikaistuvio apačią geriausiai įpilti sultinio ir gaminimo metu mėsą subadyti, kad ji prisipildytų aromato. Atminkite, kad gaminimo metu susidaro garai. Kai kepsnys bus iškepęs, 10–15 minučių jį palikite orkaitėje arba suvynioję į aliuminio foliją.

Jei mėsą norite kepti ant grotelių, parinkite vienodo storio pjaustinius, kad jie visi vienodai iškeptų. Labai storus mėsos gabalus reikia kepti ilgiau. Tam, kad mėsos išorė nesudegtų, grotelių lentyną perkelti į žemesnį lygį, kad maistas būtų toliau nuo kepintuvo. Praėjus dviem trečdaliams gaminimo laiko, mėsą apverskite. Atidarydami dureles būkite atsargūs, nes gali išsiveržti garai.

Norint surinkti gaminimo metu susidariusias sultis, rekomenduojama tiesiai po grotelėmis, ant kurių dedamas maistas, padėti surinkimo padėklą, kuriame įpilta pusė litro vandens. Prireikus, vandens papildykite.

DESERTAI

Skanius desertus gaminkite tik vienoje lentynoje naudodami konvekcinę funkciją.

Naudokite tamsaus metalo kepimo skardas ir jas visada dėkite ant pateikiamos grotelių lentynos. Jei norite gaminti keliose lentynose, pasirinkite priverstinio oro srauto funkciją ir kepimo skardas ant lentynų išdėliokite nevienodai, kad karšto oro cirkuliacija būtų optimali.

Kai norite patikrinti, ar mielinės tešlos pyragas iškepė, į pyrago centrą įsmeikite medinį dantų krapštuką. Jei krapštuką ištraukus jis yra švarus, tai reiškia, kad pyragas iškepęs.



















































Jei naudojate neprisvylančias kepamąsias skardas, kraštų netepkite sviestu, nes gali būti, kad pyragas kraštuose pakils nevienodai.

Jei kepamas kepinyš iškyla, kitą kartą kepkite žemesnėje temperatūroje ir pilkite mažiau skysčio arba geriau išmaišykite mišinį.





Desertams su drėgnu įdaru (sūrio pyragams arba vaisių pyragams) naudokite konvekcinio kepimo funkciją. Jei pyrago apačia šlapia, lentyną perkelti į žemesnį lygį ir, prieš dėdami įdarą, pyrago apačią pabarstykite duonos arba biskvito trupiniais.

TEŠLOS KILD.

Prieš tešlą dedant į orkaitę, ją pravartu uždengti drėgnu audiniu. Naudojant šią funkciją, tešlos kildinimo trukmė sutrumpėja maždaug trečdaliu, palyginti su kildinimu kambario temperatūroje (20–25 °C). Pvz., 1 kg picos tešlos kildinamas apie valandą.





MAISTO PRODUKTŲ KATEGORIJOS		KIEKIS	IŠKEPIMO LYGIS	SKRUDINIMO LYGIS	APVERTIMAS (PRAĖJUS RUOŠIMO LAIKO)	LYGIS IR PRIEDAI		
LAZANIJA	Lazanija	0,5–3 kg	-	0	-			
MĖSA	Jautiena	Kepsnys	0,6–2 kg	0	0	-		
		Suvožtinis	1,5–3 cm	0	-	3/5	 	
	Kiauliena	Kepsnys	0,6–2,5 kg	-	0	-		
		Dešros ir dešrelės	1,5–4 cm	-	-	2/3	 	
	Vištiena	Kepsnys	0,6–3 kg	-	0	-		
	Paukštiena	Filė ir krūtinėlė	1–5 cm	-	-	2/3	 	
Kebabas		vienerios grotelės	-	-	1/2	 		
ŽUVIS	Filė gabalėliai	0,5–3 (cm)	-	-	-	 		
	Filė [šaldyta]	0,5–3 (cm)	-	-	-	 		
DARŽOVĖS	Keptos daržovės	Keptos bulvės	0,5–1,5 kg	-	0	-		
		Įdarytos daržovės	0,1–0,5 kg	-	-	-		
		Keptos daržovės	0,5–1,5 kg	-	0	-		
	Daržovių apkepas	Bulvių apkepas	vienas padėklas	-	-	-	 	
		Pomidorų apkepas	vienas padėklas	-	-	-	 	
		Paprikų apkepas	vienas padėklas	-	-	-	 	
		Brokolių apkepas	vienas padėklas	-	-	-	 	
		Žiedinių kopūstų apkepas	vienas padėklas	-	-	-	 	
Daržovių apkepas	vienas padėklas	-	-	-	 			
SŪRŪS KENPINIAI	Sūrus pyragas		0,8–1,2 kg	-	0	-		
	Duona	Bandelės	60 - 150 g cad	-	-	-		
		Sumuštinų kepalukas	0,4 - 0,6 kg cad	-	-	-		
		Didelis duonos kepalas	0,7 - 2,0 kg	-	-	-		
		Prancūziški batonai	200 - 300 g cad	-	-	-		
	Pica	Apvali pica	apskrita	-	-	-	 	
		Stora pica	padėklas	-	-	-	 	
		Pica [šaldyta]	1 sluoksnis*	-	-	-	-	
			2 sluoksniai*	-	-	-	-	 
			3 sluoksniai*	-	-	-	-	  
4 sluoksniai*			-	-	-	-	   	

* Siūlomas kiekis

































PRIEDAI				
	Grotelės	Orkaitės padėklas / Torto skarda / Apvalus picos padėklas ant vielinės lentynos	Skysčių surinkimo padėklas / kepimo skarda	Surinkimo padėklas su 500 ml vandens

MAISTO PRODUKTŲ KATEGORIJOS		KIEKIS	IŠKEPIMO LYGIS	SKRUDINIMO LYGIS	APVERTIMAS (PRAĖJUS RUOŠIMO LAIKO)	LYGIS IR PRIEDAI
SALDŪS KEPINIAI	Biskv. pyragas	0,5–1,2 kg	-	-	-	
	Sausainiai	0,2–0,6 kg	-	-	-	
	Plikyti pyragaičiai	vienas padėklas *	-	-	-	
	Pyragas	0,4–1,6 kg	-	-	-	
	Štrudelis	0,4–1,6 kg	-	-	-	
	Vaisinis pyragas	0,5–2 kg	-	-	-	





* Siūlomas kiekis

PRIEDAI				
	Grotelės	Orkaitės padėklas / Torto skarda / Apvalus picos padėklas ant vielinės lentynos	Skysčių surinkimo padėklas / kepimo skarda	Surinkimo padėklas su 500 ml vandens

Ruošimo karštu oru lentelė

	RECEPTAS	FUNKCIJA	SIŪLOMAS KIEKIS	ĮKAITINIMAS	TEMPERATŪRA (°C)	TRUKMĖ (MIN.)	LENTYNA IR PRIEDAI
ŠALDYTAS MAISTAS	Pranc.. bulvytės		650–850 g	Taip	200	25–30	 4  2
	Užšaldyti vištienos kepsneliai		500 g	Taip	200	15–20	 4  2
	Žuvies lazdelės		500 g	Taip	220	15–20	 4  2
	Svogūnų žiedai		500 g	Taip	200	15–20	 4  2
DARŽOVĖS	Šviežios cukinijos su džiovėsėliais		400 g	Taip	200	15–20	 4  2
	Naminės bulvytės		300–800 g	Taip	200	20–40	 4  2
	Daržovių mišinys		300–800 g	Taip	200	20–30	 4  2
MĖSA IR ŽUVIS	Vištienos krūtinėlės		1–4 cm	Taip	200	20–40	 4  2
	Vištienos sparneliai		200–1500 g	Taip	220	30–50	 4  2
	Paniruotas kotletas		1–4 cm	Taip	220	20–50	 4  2
	Žuvies filė		1–4 cm	Taip	220	15–25	 4  2

Ruošdami šviežius ar namuose gamintus maisto produktus, maisto paviršių patepkite plonu aliejaus sluoksniu. Siekdami užtikrinti tolygus maisto ruošimo rezultatus, praėjus pusei rekomenduojamo maisto ruošimo laiko pamaišykite ruošiamą maistą.

FUNKCIJOS	 Karšto oro gruz.		
PRIEDAI	 Karšto oro gruzdintuvės padėklas	 Orkaitės padėklas arba pyrago forma ant grotelių lentynos	 Skysčių surinkimo padėklas / kepimo skarda arba orkaitės padėklas ant grotelių lentynos

GAMINIMO LENTELĖ

RECEPTAS	FUNKCIJA	ĮKAITINIMAS	TEMPERATŪRA (°C)	TRUKMĖ (MIN.)	LENTYNA IR PRIEDAI
Mieliniai pyragai / Biskvitiniai pyragaičiai		Taip	170	30-50	
		Taip	160	30-50	
		Taip	160	30-50	
Įdaryti pyragai (sūrio pyragas, štrudelis, obuolių pyragas)		Taip	160 - 200	30-85	
		Taip	160 - 200	30-90	
Sausainiai		Taip	150	20-40	
		Taip	140	30-50	
		Taip	140	30-50	
		Taip	135	40-60	
Pyragėliai / bandelės		Taip	170	20-40	
		Taip	150	30-50	
		Taip	150	30-50	
		Taip	150	40-60	
Bandelės su įdaru		Taip	180-200	30-40	
		Taip	180-190	35 - 45	
		Taip	180-190	35 - 45 *	
Morengai		Taip	90	110 - 150	
		Taip	90	130 - 150	
		Taip	90	140 - 160 *	
Pica / duona / itališka duonelė		Taip	190 - 250	15-50	
		Taip	190 - 230	20-50	
Pica (plonapadė, storapadė, itališka duonelė)		Taip	310	7-12	
		Taip	220 - 240	25 - 50 *	
Šaldyta pica		Taip	250	10 - 15	
		Taip	250	10 - 20	
		Taip	220 - 240	15-30	
Pikantiški pyragai (daržovių pyragas, apkepas su įdaru)		Taip	180-190	45-55	
		Taip	180-190	45-60	
		Taip	180-190	45 - 70 *	

FUNKCIJOS								ECO	
	Įprastinis	Karšto oro srautas	Konvekcinis kepimas	Grill	Turbo Grill	Maxi Cooking	Cook 4	Eko ciklas	Pica

PRIEDAI					
	Grotelės	Orkaitės padėklas arba pyrago forma ant grotelių lentynos	Skysčių surinkimo skarda / kepimo arba orkaitės padėklas ant grotelių lentynos	Skysčių surinkimo padėklas / kepimo skarda	Surinkimo padėklas su 500 ml vandens

RECEPTAS	FUNKCIJA	ĮKAITINIMAS	TEMPERATŪRA (°C)	TRUKMĖ (MIN.)	LENTYNA IR PRIEDAI
Užkandėlės / sluoksniuotos tešlos krekeriai		Taip	190–200	20–30	
		Taip	180–190	20–40	
		Taip	180–190	20 - 40 *	
Lazanija / apkepai su vaisiais ir sūrių / kepti makaronai / vamzdeliniai makaronai		Taip	190–200	45–65	
Aviena / veršiena / jautiena / kiauliena 1 kg		Taip	190–200	80–110	
Kepta kiauliena su paskrudusia odele 2 kg		-	170	110 - 150	
Vištiena / triušiena / antiena 1 kg		Taip	200–230	50–100	
Kalakutiena / žąsiena 3 kg		Taip	190–200	80 - 130	
Kepta žuvis / žuvis folijoje (filė, visa)		Taip	180–200	40–60	
Įdarytos daržovės (pomidorai, cukinijos, baklažanai)		Taip	180–200	50 - 60	
Skrebutis		-	3 (aukštas)	3 - 6	
Žuvies filė / kepsniai		-	2 (vid.)	20 - 30 **	
Dešrelės, kebabai, kiaulienos šonkauliukai, mėsainiai		-	2–3 (vidutinė – aukšta)	15 - 30 **	
Kepta vištiena 1–1,3 kg		-	2 (vid.)	55 - 70 ***	
Ėriuko koja / kojos		-	2 (vid.)	60 - 90 ***	
Keptos bulvės		-	2 (vid.)	35 - 55 ***	
Daržovių apkepas		-	3 (aukštas)	10–25	
Sausainiai		Taip	135	50–70	
Tartaletės		Taip	170	50–70	
Apvali pica		Taip	210	40–60	
Visas patiekalas: Vaisinis pyragas (5 lygis) / lazanija (3 lygis) / mėsa (1 lygis)		Taip	190	40–120 *	
Visas patiekalas: Vaisinis pyragas (5 lygis) keptos daržovės (4 lygis) / lazanija (2 lygis) / mėsos pjautosniai (1 lygis)		Taip	190	40–120 *	
Lazanija ir mėsa		Taip	200	50–100 *	
Mėsa ir bulvės		Taip	200	45 - 100 *	
Žuvis ir daržovės		Taip	180	30 - 50 *	
Įdaryti dideli mėsos gabalai	ECO	-	200	80 - 120 *	
Mėsos pjautosniai (triušiena, vištiena, ėriena)	ECO	-	200	50–100 *	

* Apytikris laikas: atsižvelgiant į skonį, maistą iš orkaitės galima išimti ir kitu metu.

** Praėjus pusei gamtinimo laiko maistą apverskite.

*** Praėjus dviem trečdaliams gamtinimo laiko, maistą apverskite (jei reikia).

FUNKCIJOS								ECO	
	Įprastinis	Karšto oro srautas	Konvekcinis kepimas	Grill	Turbo Grill	Maxi Cooking	Cook 4	Eko ciklas	Pica

PRIEDAI					
	Grotelės	Orkaitės padėklas arba pyrago forma ant grotelių lentynos	Skysčių surinkimo skarda / kepimo arba orkaitės padėklas ant grotelių lentynos	Skysčių surinkimo padėklas / kepimo skarda	Surinkimo padėklas su 500 ml vandens

KAIP NAUDOTIS GAMINIMO LENTELE

Lentelėje nurodyta tinkamiausia funkcija, priedai ir lygis, naudotinas gaminant įvairius patiekalus.

Gaminimo laikas prasideda nuo laiko, kai produktas įdedamas į orkaitę, neįskaitant įkaitinimo laiko (jei jis reikalingas).

Gaminimo temperatūros ir laiko vertės yra tik orientacinės, jos priklauso nuo maisto kiekio ir naudojamų priedų tipo.

Pradžioje naudokite mažiausias rekomenduojamas vertes ir, jei maistas nepakankamai iškepęs, naudokite didesnes vertes.

Naudokite pateikiamus priedus ir rekomenduojame naudoti tamsaus metalo kepimo skardas ir orkaitės padėklus. Taip pat galite naudoti karščiui atsparius arba molinius indus, tačiau nepamirškite, kad tada gaminimo laikas bus šiek tiek ilgesnis.

PRIEŽIŪRA IR VALYMAS

Prieš vykdydami priežiūros arba valymo darbus, įsitikinkite, kad orkaitė atvėso.

Nenaudokite valymo garais įrenginių.

Valydami nenaudokite abrazyvių šveitiklių arba abrazyvių / ėsdinančių valymo priemonių; jos gali pažeisti prietaiso paviršius.

Mūvėkite apsaugines pirštines.

Prieš vykdant bet kokius priežiūros darbus, orkaitę būtina atjungti nuo elektros tinklo.

IŠORINIAI PAVIRŠIAI

• Paviršius valykite drėgna mikropluošto šluoste.

Jei paviršiai labai nešvarūs, užlašinkite kelis lašus neutralaus pH ploviklio. Nušluostykite sausa šluoste.

• Nenaudokite korozinių arba braižančių valiklių. Jei tokių medžiagų atsitiktinai patenka ant prietaiso, jas iš karto nuvalykite drėgna mikropluošto šluoste.

VIDINIAI PAVIRŠIAI

• Kaskart panaudoję prietaisą, leiskite orkaitei atvėsti, tada ją nuvalykite, kol ji dar šilta, kad pašalintumėte susikaupusius nešvarumus ir dėmes, atsiradusius nuo maisto likučių. Kad išgaruotų kondensatas, susidaręs gaminant drėgną maistą, orkaitės dureles atidarykite, o paviršius nuvalykite šluoste ar kempine.

• Įjungę „Smart Clean“ funkciją optimaliai nuvalykite vidinius paviršius. (Tik tam tikruose modeliuose).

• Durelių stiklą valykite tinkamu skystu plovikliu.

• Kad valyti būtų lengviau, orkaitės dureles galima išimti.

PRIEDAI

Panaudoję priedus, juos iš karto užmerkite vandenyje su plovikliu; jei jie karšti, juos suimkite mūvėdami orkaitės pirštines. Maisto likučius lengvai nuvalysite šepetėliu arba kempine.

Neplaukite maisto ir mėsos termometro (jei yra) indaplovėje.

Skrudinimo karštu oru padėklą (jei yra) galima plauti indaplovėje.

DURELIŲ IŠĖMIMAS IR ĮSTATYMAS

1. Kai norėsite išimti dureles, atidarykite jas iki galo ir nuleiskite laikomuosius įtaisus, kol jie atsilaisvins.

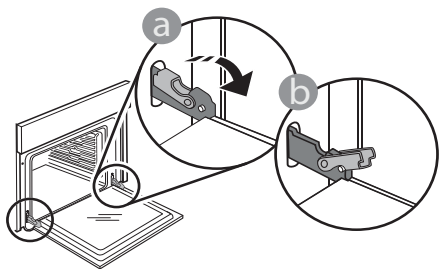

2. Uždarykite dureles. Dureles laikykite tvirtai abiem rankom – nelaikykite suėmę už rankenos.

Išimkite dureles atlikdami jų uždarymo veiksmą ir šiek tiek patraukdami į viršų, kad išlaisvintumėte iš tvirtinimo vietas. Išimtas dureles paguldykite ant minkšto paviršiaus.

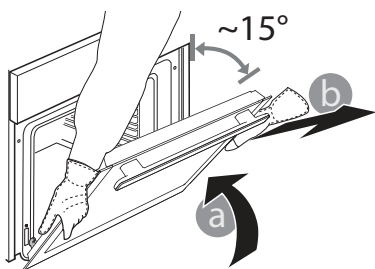

3. Įstatydami dureles pastumkite jas link orkaitės, sulygiuokite vyrių kabliukus tvirtinimo vietose ir užfiksuodami viršutinę dalį.

4. Nuleiskite dureles, tada atidarykite iki galo. Nuleiskite fiksiatorius į pradinę padėtį: įsitinkinkite, kad juos visiškai nuleidote.

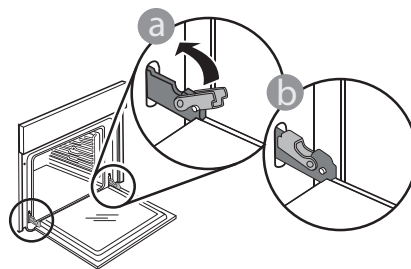

Atsargiai paspauskite ir patikrinkite, ar fiksiatoriai yra tinkamoje padėtyje.

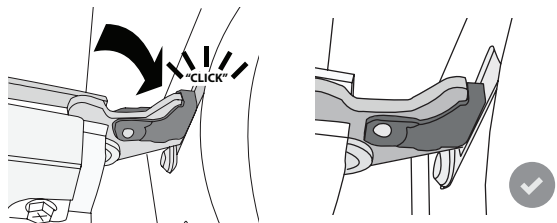

5. Pabandykite uždaryti dureles ir patikrinkite, ar jos lygiuojasi su valdymo skydeliu. Jei ne, pakartokite prieš tai aprašytus veiksmus: Dureles galima sugadinti, jei jos neatsidarinės tinkamai.

LEMPUTĖS KEITIMAS

Dėl lemputės keitimo kreipkitės į garantinio aptarnavimo skyrių.

TRIKČIŲ ŠALINIMAS

Problema	Galima priežastis	Sprendimas
Orkaitė neveikia.	Netiekiamas maitinimas. Išjunkite iš elektros tinklo.	Patikrinkite, ar tinkle yra elektros energijos ir ar orkaitė prijungtas elektros maitinimas. Krosnelę išjunkite, vėl įjunkite ir patikrinkite, ar triktis nepašalinta.
Ekrane parodoma raidė „F“ su skaičiais.	Programinės įrangos problema.	Kreipkitės į skambučių centrą ir nurodykite numerį, rodomą po raidės „F“.
Maisto gaminimo funkcija „6th Sense“ baigiasi nerodant atgalinio laiko skaičiavimo. Maisto gaminimas baigiasi nepasibaigus atgaliniam skaičiavimui.	Maisto kiekis skiriasi nuo rekomenduojamo. Kepimo metu atidarytos durelės.	Atidarykite dureles ir patikrinkite maisto produktų paruošimo lygį. Jei reikia, baikite ruošti maistą pasirinkdami tradicinę funkciją.
Orkaitė nekaista.	Kai DEMO REŽIMAS yra „On“, visos komandos yra aktyvios ir meniu veikia, tačiau krosnelė nekaista. Kas 60 sekundžių ekrane rodoma DEMO REŽIMAS.	Pasirinkite „DEMO REŽIMAS“ iš NUSTATYMŲ meniu ir pasirinkite „Off“ (išjungta).
Lemputė išsijungs.	„EKO“ ekonominis režimas „On“.	Meniu NUSTATYMAI pasirinkite EKO ir pasirinkite „Išjungta“.
Durelės neužsidaro tinkamai.	Apsauginiai fiksatoriai yra netinkamoje padėtyje.	Pasirūpinkite, kad apsauginiai fiksatoriai būtų tinkamoje padėtyje, todėl išimdami ir įstatydami dureles vadovaukitės sk. „Valymas ir priežiūra“ pateiktais nurodymais.
Namuose nutrūko maitinimo tiekimas.	Neteisingi galios nustatymai.	Patikrinkite, ar namų tinklas atitinka daugiau nei 3 kW. Jei ne, sumažinkite galią iki 13 amperų. Meniu „NUSTATYMAI“ pasirinkite „GALIA“ ir pasirinkite „Mažas“.
Kepimo ciklas su zondų baigėsi be aiškios priežasties arba ekrane išspausdinta klaida F3E3.	Maisto zondas nėra tinkamai prijungtas.	Patikrinkite maisto zondo prijungimą.

Politiką, standartinę dokumentaciją ir papildomą informaciją galite rasti atlikdami toliau nurodytus veiksmus:

- QR kodo ant produkto naudojimas
- Apsilankę mūsų svetainėje adresu docs.hotpoint.eu
- Arba **kreipdamiesi į techninės priežiūros centrą** (žr. telefono numerius garantijos lankstinuke). Kreipiantis į techninės priežiūros centrą būtina pateikti gaminio duomenų plokštelėje nurodytus kodus.

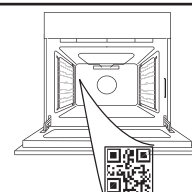

Whirlpool



400020004926

**DZIĘKUJEMY ZA ZAKUP PRODUKTU WHIRLPOOL**

W celu uzyskania kompleksowej pomocy prosimy zarejestrować urządzenie na stronie www.whirlpool.eu/register

W CELU UZYSKANIA SZCZEGÓŁOWYCH INFORMACJI, NALEŻY ZESKANOWAĆ KOD QR NA URZĄDZENIU

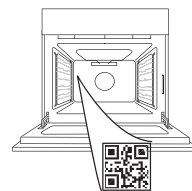

Przed użyciem urządzenia należy uważnie przeczytać instrukcje bezpieczeństwa.

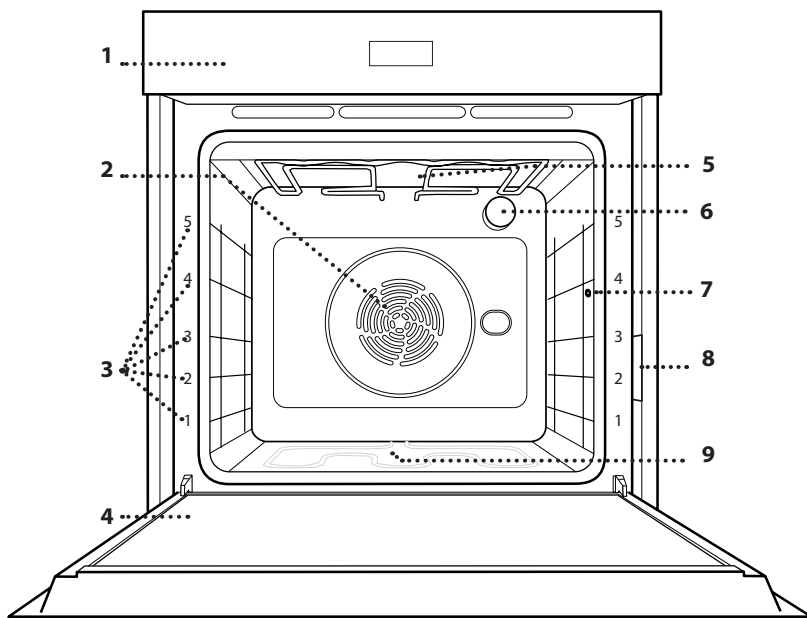
OPIS PRODUKTU

1. Panel sterowania
2. Wentylator i grzałka okrągła (niewidoczna)
3. Prowadnice półek (poziom jest zaznaczony na froncie piekarnika)
4. Drzwiczki
5. Grzałka górna/grill
6. Oświetlenie piekarnika
7. Miejsce umieszczenia sondy do potraw
8. Tabliczka znamionowa (nie usuwać)
9. Grzałka dolna (niewidoczna)

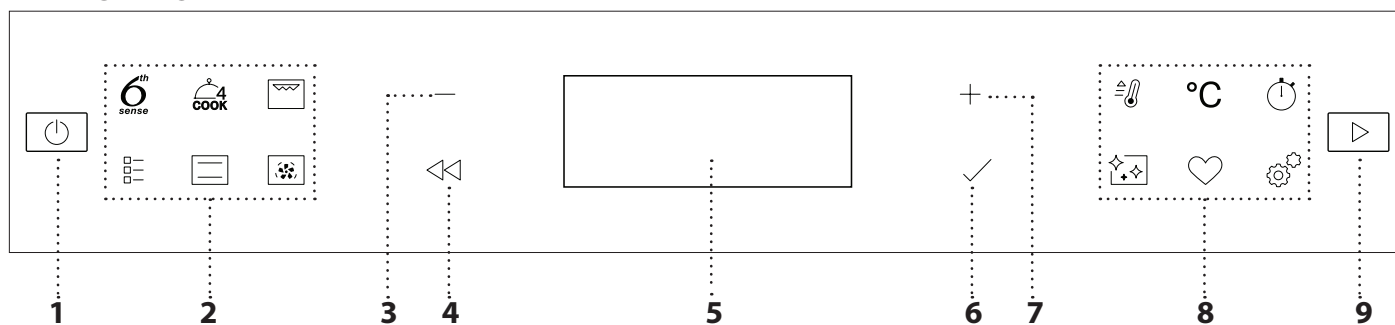
PANEL STEROWANIA**1. WŁĄCZANIE/WYŁĄCZANIE**

Do włączania lub wyłączenia piekarnika, a także wyłączenia lub wstrzymania wykonywania funkcji.

2. BEZPOŚREDNI DOSTĘP DO FUNKCJI

Aby uzyskać szybki dostęp do funkcji i głównego menu.

3. PRZYCIISK NAWIGACYJNY MINUS

Służy do przewijania menu oraz zmniejszania ustawień i wartości funkcji.

4. POWRÓT

Aby wrócić do poprzedniego ekranu. Umożliwia zmianę ustawień podczas gotowania.

5. WYŚWIETLACZ**6. POTWIERDŹ**

Do potwierdzania wyboru danej funkcji lub ustawienia.

7. PRZYCIISK NAWIGACYJNY PLUS

Aby przewijać menu oraz zwiększać ustawienia i wartości funkcji.

8. OPCJE / FUNKCJE BEZPOŚREDNIEGO DOSTĘPU

Aby uzyskać szybki dostęp do funkcji, czasu trwania, ustawień i ulubionych.

9. ROZPOCZNIJ

Do włączania funkcji z użyciem specjalnych lub podstawowych ustawień.

AKCESORIA

RUSZT

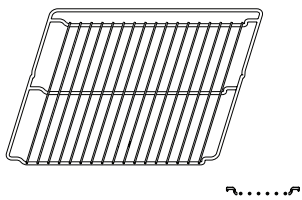

Służy do pieczenia potraw lub jako miejsce do położenia patelni, form do pieczenia i innych naczyń żaroodpornych.

BLACHA NA ŚCIEKAJĄCY TŁUSZCZ

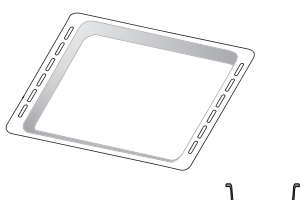

Do stosowania jako blacha piekarnika do pieczenia mięsa, ryb, warzyw, focaccii itp. lub w przypadku umieszczenia pod rusztem, do zbierania ociekającego tłuszczu i soków.

BLACHA DO PIECZENIA*

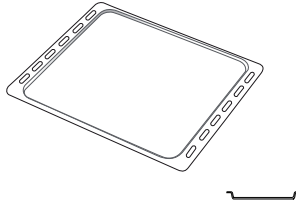

Służy do pieczenia wszelkiego rodzaju ciast i chleba oraz mięsa, ryb w folii itd.

SZYNY PRZESUWNE *

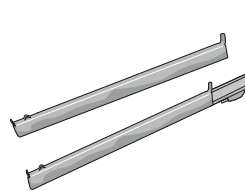

Ułatwiają wkładanie i wyjmowanie akcesoriów.

BLACHA DO SMAŻENIA BEZ TŁUSZCZU *

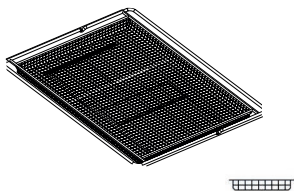

Używana do pieczenia z wykorzystaniem funkcji smażenia bez tłuszczu, z blachą do pieczenia umieszczoną niżej w celu zbierania ewentualnych okruszków i płynów. Można ją myć w zmywarce.

Liczba i rodzaj akcesoriów może różnić się w zależności od zakupionego modelu.

Inne akcesoria można nabyć oddzielnie; w sprawie zamówień i w celu uzyskania informacji prosimy o kontakt z działem obsługi posprzedażnej.

* Dostępne tylko w wybranych modelach

UMIESZCZANIE RUSZTU I INNYCH AKCESORIÓW

Umieścić ruszt poziomo, przesuwając go wzdłuż prowadnic i upewniając się, że strona z uniesioną krawędzią jest skierowana ku górze.

Inne akcesoria, takie jak blacha na ściekający tłuszcz czy blacha do pieczenia, są wsuwane poziomo, w taki sam sposób, jak ruszt.

WYJMOWANIE I PONOWNY MONTAŻ PROWADNIC PÓLEK

• Aby wyjąć prowadnice półek, unieś je ku górze i wyciągnij dolne części z mocowania: Teraz można wyjąć prowadnice.

• Aby ponownie zamontować prowadnice półek, najpierw dopasuj je z powrotem w górnym gnieździe. Trzymając prowadnice uniesione ku górze, wsunąć je do piekarnika, a następnie opuścić do dolnego miejsca zamocowania.

ZAMOCOWANIE PRZESUWNYCH SZYN

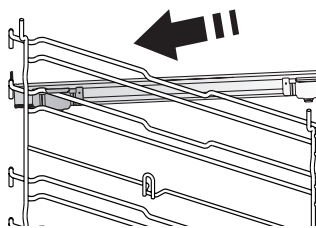

Wyjąć prowadnicę półki z piekarnika i zdjąć plastikowe zabezpieczenie z przesuwnej prowadnicy.

Zamocować górny zacisk szyny do prowadnicy półki i przesunąć ją wzdłuż tak daleko, jak to możliwe. Opuścić drugi zacisk tak, aby znalazł się w odpowiednim miejscu.

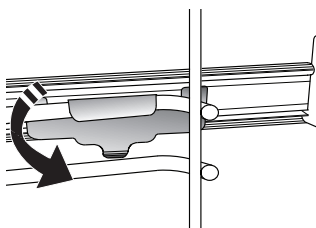

Aby zabezpieczyć prowadnicę, należy docisnąć mocno dolną część zacisku do prowadnicy półki. Sprawdzić, czy prowadnice przesuwają się swobodnie. Powtórzyć powyższe czynności dla drugiej prowadnicy półki na tym samym poziomie.

Uwaga: Prowadnice wysuwane można montować na dowolnym poziomie.

FUNKCJE



6TH SENSE

Umożliwia to w pełni automatyczne przyrządzenie wszystkich rodzajów potraw (lasagna, mięso, ryby, warzywa, ciasta i ciastka, ciastka solne, chleb, pizza). Aby najlepiej wykorzystać możliwości tej funkcji, należy stosować się do wskazówek zawartych w danej tabeli gotowania.



COOK 4

Do pieczenia różnych potraw w tej samej temperaturze, jednocześnie na czterech poziomach. Funkcji tej można używać do pieczenia ciasteczek, ciast, okrągłej pizzy (również mrożonej) oraz do przygotowywania całych posiłków. Należy postępować zgodnie ze wskazówkami z tabeli pieczenia, aby uzyskać najlepsze rezultaty.



TERMOOBIEG

Do gotowania różnych potraw wymagających tej samej temperatury gotowania na kilku półkach (maksymalnie trzech) jednocześnie. Funkcja ta pozwala na pieczenie bez wzajemnego przenikania się zapachów pieczonych potraw.



FUNKCJE TRADYCYJNE

• PIECZ. KONWEK.

Do pieczenia dowolnego rodzaju potraw na jednym poziomie.

• TURBO GRILL

Do pieczenia dużych kawałków mięsa (udziec, rostbef, kurczak). Zalecamy zastosowanie blachy na ściekający tłuszcz: Blachę na ściekający tłuszcz można umieścić na dowolnym poziomie poniżej blachy do pieczenia i nalać do niej ok. 500 ml wody pitnej.

• WYPIEK Z MROŻ.

Funkcja automatycznie dobiera optymalną temperaturę oraz tryb pieczenia dla 5 różnych kategorii gotowych dań mrożonych. Nie trzeba wstępnie nagrzewać piekarnika.

• FUNKCJE SPECJALNE

» PIZZA

Ta funkcja umożliwia przygotowanie wspaniałej domowej pizzy w mniej niż 10 minut, jak w restauracji.

Dedykowany cykl gotowania działa w temperaturze powyżej 300 stopni Celsjusza, zapewniając pizzę miękka w środku, chrupiącą na brzegach i idealnie oraz równomiernie przyrumienioną. Połączenie tej funkcji z kamieniem do pizzy WPro i wstępnym nagrzewaniem przez 30 minut umożliwia upieczenie pizzy w ciągu 5-8 minut (w celu zamówienia i uzyskania informacji należy skontaktować się z działem obsługi posprzedażnej lub wejść na stronę www.whirlpool.eu)

» SMAŻENIE BEZ TŁ.

Funkcja ta umożliwia przyrządzenie frytek, nuggetsów z kurczaka i innych potraw przy

użyciu mniejszej ilości oleju, dzięki czemu są one przyjemnie chrupiące. Elementy grzewcze pracują cyklicznie, aby odpowiednio ogrzać komorę, podczas gdy wentylator wymusza cyrkulację gorącego powietrza. Najlepsze oczekiwane wyniki przyrządzania można osiągnąć tylko przy użyciu blachy do smażenia bez tłuszczu (dostarczanej z niektórymi modelami). Umieścić żywność na blasze do smażenia bez tłuszczu w jednej warstwie i postępować zgodnie z instrukcjami tabeli smażenia bez tłuszczu, aby uzyskać najlepsze rezultaty. Należy unikać używania więcej niż jednej blachy, aby zapobiec nierównomiernemu przyrządzaniu.

» WYRASTANIE

Zapewnia optymalne wyrastanie różnych rodzajów ciast. Aby zachować wysoką jakość wyrastania ciasta, nie należy włączać tej funkcji, kiedy urządzenie jest wciąż nagrzane po poprzednim cyklu pieczenia.

» UTRZYMANIE TEMPERATURY

Pozwala utrzymać ciepło i chrupkość świeżo upieczonych potraw.

» ROZMRAŻANIE

Do przyspieszania rozmrażania artykułów spożywczych. Zaleca się umieszczenie potrawy na środkowym poziomie. Zaleca się pozostawienie potrawy w opakowaniu, aby zapobiec wysuszeniu jej powierzchni.

» CYKL ECO

Do pieczenia nadziewanych kawałków mięsa i filetów na jednej półce. Jeżeli ten cykl ECO jest używany, światelko kontrolki pozostaje zgaszone przez cały czas gotowania. Aby skorzystać z funkcji ECO i tym samym zoptymalizować zużycie energii, drzwiczki piekarnika nie powinny być otwierane, dopóki potrawa nie będzie gotowa.

» PIECZENIE MAXI

Funkcja ta automatycznie wybiera najlepszy tryb przyrządzania potraw i temperaturę pieczenia dużych kawałków mięs (powyżej 2,5 kg). Zaleca się obrócenie mięsa podczas pieczenia w celu zapewnienia równomiernego przyrumienienia z obu stron. Od czasu do czasu należy podlać mięso, aby nie dopuścić do jego nadmiernego wysuszenia.



KONWENCJONALNE

Do pieczenia dowolnego rodzaju potraw na jednym poziomie.



GRILL

Do grillowania steków, kebabów i kiełbasek, do zapiekania warzyw lub do przyrumieniania pieczywa. Podczas grillowania mięsa zalecamy używanie blachy na ściekający tłuszcz do zbierania soków wydzielanych podczas pieczenia: Blachę na ściekający tłuszcz można

umieścić na dowolnym poziomie poniżej rusztu i nalać do niej 500 ml wody pitnej.

SZYBKIE NAGRZEW.

W celu szybkiego nagrzania piekarnika.

MINUTNIK

Do liczenia czasu bez konieczności uruchamiania żadnej funkcji.

CZYSZCZENIE

• PYRO

Do usuwania zabrudzeń powstałych w wyniku pieczenia, przy użyciu cyklu w bardzo wysokiej temperaturze. Można wybrać jeden z dwóch cykli samoczyszczenia: Cykl pełny (Pyro) oraz cykl skrócony (Pyro Eco). W celu uzyskania najlepszej wydajności czyszczenia zalecamy korzystanie z pełnego cyklu.

• SMART CLEAN

W ramach tego specjalnego niskotemperaturowego cyklu czyszczenia brud i resztki jedzenia można z

łatwością usunąć za pomocą pary. Na dno piekarnika wlać 200 ml pitnej wody i uruchomić funkcję, upewniając się, że piekarnik jest zimny.

ULUBIONE

Aby odtworzyć listę 10 ulubionych funkcji.

USTAWIENIA

Do zmiany ustawień piekarnika. Gdy tryb ECO jest aktywny, jasność wyświetlacza zostaje zmniejszona w celu zredukowania zużycia energii, a po upływie 1 min światło wyłącza się. Wyświetlacz włączy się ponownie automatycznie, gdy tylko zostanie wciśnięty któryś z przycisków. Kiedy opcja „DEMO” jest włączona „On”, wszystkie polecenia są aktywne oraz wszystkie menu są dostępne, ale piekarnik nie nagrzewa się. Aby wyłączyć ten tryb, należy przejść do „DEMO” z menu „USTAWIENIA” i wyłączyć „Off”. Po wybraniu opcji „UST. FABRYCZNE” urządzenie wyłącza się i powraca do pierwszego uruchomienia. Wszystkie ustawienia użytkownika zostają anulowane.

PIERWSZE UŻYCIE

1. WYBÓR JĘZYKA

Przy pierwszym uruchomieniu urządzenia należy wybrać język i czas: Na wyświetlaczu pojawi się "English".

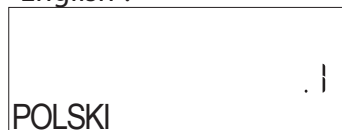

Nacisnąć $+$ lub $-$, aby przewinąć listę dostępnych języków i wybrać żądany język. Nacisnąć \checkmark , aby potwierdzić wybór.

Uwaga: Język można następnie zmienić wybierając „JĘZYK” w menu „USTAWIENIA”, dostępnym przez naciśnięcie .

2. USTAWIANIE ZUŻYCIA ENERGII

Piekarnik jest zaprogramowany tak, aby zużywać energię elektryczną w stopniu zgodnym z poborem mocy przez domową instalację elektryczną, większym niż 3 kW (16): Jeśli w gospodarstwie domowym wykorzystywana jest mniejsza moc, należy zmniejszyć tę wartość (13).



Nacisnąć $+$ lub $-$, aby wybrać 16 "Wysoki" lub 13 "Niski" i nacisnąć \checkmark , aby potwierdzić.

3. USTAWIENIE CZASU

Po wybraniu języka należy ustawić bieżący czas: Na wyświetlaczu będą migać dwie cyfry godziny.



Naciśnij $+$ lub $-$, aby ustawić prawidłową godzinę i naciśnij i naciśnij \checkmark : Na wyświetlaczu będą migać dwie cyfry minut. Nacisnąć $+$ lub $-$ \checkmark , aby potwierdzić.

Uwaga: W przypadku dłuższej przerwy w dostawie prądu może zajść potrzeba ponownego ustawienia czasu. Wybrać opcję „ZEGAR” w menu „USTAWIENIA”, dostępną po naciśnięciu przycisku .

4. ROZGRZANIE PIEKARNIKA

Nowe urządzenie może mieć wyczuwalny zapach, który jest pozostałością po produkcji: Jest to zjawisko normalne.

Dlatego przed przystąpieniem do przygotowywania potraw zaleca się rozgrzanie pustego piekarnika, co ułatwi pozbycie się niepożądanego zapachu. Należy wyjąć z komory urządzenia wszystkie kartony zabezpieczające i zdjąć przezroczystą folię, a także usunąć wszystkie znajdujące się w niej akcesoria. Rozgrzać piekarnik do 200 °C i pozostawić go włączonym przez około godzinę, najlepiej stosując funkcję z obiegiem powietrza (np. „Termoobieg” lub „Piec. konwekcyjne”).

Uwaga: Po pierwszym użyciu urządzenia zaleca się przewietrzyć pomieszczenie.

CODZIENNA EKSPLOATACJA

1. WYBIERANIE FUNKCJI

Nacisnąć  aby włączyć kuchenkę: Na wyświetlaczu pokaże się ostatnio używana główna funkcja lub menu główne.

Funkcje można wybierać, naciskając ikonę jednej z głównych funkcji lub przewijając menu: Aby wybrać pozycję z menu (na wyświetlaczu pojawi się pierwsza dostępna), nacisnąć przycisk $+$ lub $-$, aby wybrać żadaną pozycję, a następnie nacisnąć przycisk \checkmark , aby potwierdzić.

2. USTAWIENIE FUNKCJI

Po wybraniu żadanej funkcji istnieje możliwość zmiany jej ustawień. Na wyświetlaczu będą pojawiać się ustawienia, które można kolejno zmieniać. Naciśnięcie $\triangleleft\triangleleft$ pozwala na ponowną zmianę poprzedniego ustawienia

TEMPERATURE / GRILL LEVEL (TEMPERATURA / POZIOM GRILLA)



Gdy wartość miga na wyświetlaczu, nacisnąć $+$ lub $-$, aby ją zmienić, następnie nacisnąć \checkmark , aby potwierdzić i kontynuować wprowadzanie następujących ustawień (jeśli to możliwe).

W ten sam sposób można ustawić poziom grillowania: Istnieją trzy zdefiniowane poziomy mocy dla grillowania: 3 (wysoki), 2 (średni), 1 (niski).

Uwaga: Po włączeniu funkcji można zmienić temperaturę/ poziom grillowania za pomocą $+$ lub $-$.

CZAS TRWANIA



Jeśli na wyświetlaczu miga ikona , nacisnąć $+$ lub $-$, aby ustawić żądany czas pieczenia, a następnie nacisnąć \checkmark , aby potwierdzić. Jeśli użytkownik chce przyrządzić potrawę samodzielnie (bez określania czasu), nie ma potrzeby ustawiania czasu gotowania/pieczenia: Nacisnąć \checkmark lub \triangleright , aby potwierdzić i włączyć funkcję. Wybór tego trybu uniemożliwia zaprogramowanie opóźnionego startu.

Uwaga: Można zmienić ustawiony w trakcie pieczenia czas, naciskając : naciśnij $+$ lub $-$, aby go zmienić, a następnie naciśnij \checkmark , aby potwierdzić.

CZAS ZAKOŃCZENIA (OPÓŹNIENIE STARTU)

Dla wielu funkcji, po ustawieniu czasu pieczenia, można opóźnić uruchomienie funkcji, programując czas jej zakończenia. Wyświetlacz pokazuje czas zakończenia pieczenia, gdy miga ikona .



Nacisnąć $+$ lub $-$, aby ustawić czas zakończenia gotowania, a następnie nacisnąć \checkmark , aby potwierdzić i aktywować funkcję. Włożyć potrawę do piekarnika i zamknąć drzwiczki: Funkcja włączy się automatycznie po upływie czasu obliczonego tak, aby cykl gotowania/pieczenia zakończył się o ustalonej godzinie.

Uwaga: Programowanie czasu opóźnienia pieczenia powoduje wyłączenie fazy wstępnego nagrzewania: Piekarnik osiągnie żadaną temperaturę stopniowo, co oznacza, że czas pieczenia będzie nieznacznie dłuższy niż ten podany w tabeli pieczenia. W trakcie oczekiwania możesz nacisnąć $+$ lub $-$, aby zmienić zaprogramowany czas zakończenia lub nacisnąć $\triangleleft\triangleleft$ aby zmienić inne ustawienia. Wciskając  w celu wyświetlenia informacji, możliwe jest przejście od czasu zakończenia do czasu trwania.

6TH SENSE

Te funkcje automatycznie wybierają optymalny tryb gotowania, opiekania, temperaturę i czas trwania dla wszystkich dostępnych potraw.

Jeśli jest to konieczne, wystarczy jedynie wskazać cechy produktu i cieszyć się wspaniałym efektem.

WAGA / WYSOKOŚĆ (OKRĄGŁE WARSTWY)



W celu prawidłowego ustawienia funkcji należy postępować zgodnie ze wskazówkami na wyświetlaczu i nacisnąć przycisk $+$ lub $-$, aby ustawić wymaganą wartość, a następnie nacisnąć przycisk \checkmark , aby potwierdzić.

STOPIEŃ DOGOTOWANIA / PRZYRUMIENIANIE

Niektóre funkcje 6th Sense umożliwiają dostosowanie stopnia wypieczenia potrawy.



Po wyświetleniu się monitu nacisnąć $+$ lub $-$, aby wybrać żądany poziom wypieczenia od surowego (-1) do dobrze wypieczonego (+1). Nacisnąć \checkmark lub \triangleright , aby potwierdzić i włączyć funkcję..

W ten sam sposób, gdy jest to dozwolone, niektóre funkcje 6th Sense umożliwiają dostosowanie poziomu przyrumieniania między niskim (-1) i wysokim (+1).

3. WŁĄCZANIE FUNKCJI

W dowolnym momencie, jeśli ustawienia początkowe są odpowiednie lub po zaprogramowaniu żądanych ustawień, wcisnąć \triangleright w celu aktywowania funkcji.

W fazie opóźnienia po wciśnięciu \triangleright piekarnika

wygeneruje pytanie, czy faktycznie należy ominąć tę fazę i natychmiast uruchomić funkcję.



Uwaga: Po wybraniu danej funkcji, wyświetlacz zaproponuje najbardziej odpowiedni poziom dla każdej z nich. W dowolnym momencie można zatrzymać aktywowaną funkcję, wciskając przycisk .

Jeśli piekarnik jest gorący, a funkcja wymaga konkretnej temperatury maksymalnej, na wyświetlaczu pojawi się komunikat. Możesz wybrać inną funkcję lub poczekać na całkowite ochłodzenie.



4. NAGRZEWANIE

Niektóre funkcje obejmują fazę wstępnego nagrzewania piekarnika: Po włączeniu funkcji wyświetlacz pokazuje, że faza wstępnego nagrzewania jest aktywna.



Po zakończeniu tej fazy, rozlegnie się sygnał dźwiękowy, a na wyświetlaczu pojawi się komunikat, że piekarnik osiągnął ustawioną temperaturę, wymaganą, aby „DODAJ POTRAWĘ”. W tym momencie należy otworzyć drzwiczki, umieścić potrawę w piekarniku, zamknąć drzwiczki i rozpocząć pieczenie, naciskając przycisk  lub .

Uwaga: Umieszczenie potraw w piekarniku przed końcem procesu wstępnego nagrzewania może mieć wpływ na jakość przygotowywanych potraw. Otwarcie drzwiczek w trakcie fazy wstępnego nagrzewania przerwie nagrzewanie piekarnika.

Czas pieczenia nie zawiera fazy wstępnego nagrzewania. Zawsze można zmienić żadaną temperaturę za pomocą  lub .

5. OBRÓCENIE LUB KONTROLA POTRAWY



Niektóre funkcje 6th Sense wymagają obracania potraw podczas pieczenia.



Urządzenie wyda sygnał dźwiękowy, a na wyświetlaczu pojawi się wskazówka mówiąca o konieczności wykonania czynności. Otworzyć drzwiczki, wykonać czynność, o której informuje wyświetlacz i zamknąć drzwiczki, a następnie nacisnąć przycisk , aby kontynuować gotowanie.

W ten sam sposób, w momencie kiedy pozostanie 10% czasu do zakończenia pieczenia, piekarnik wyświetli komunikat, aby sprawdzić potrawę.



Urządzenie wyda sygnał dźwiękowy, a na wyświetlaczu pojawi się wskazówka mówiąca o konieczności wykonania czynności. Sprawdzić potrawę, zamknąć drzwiczki i wcisnąć  lub , aby kontynuować gotowanie.



Uwaga: Nacisnąć  aby pominąć te czynności. . W

przeciwnym razie, jeśli po upływie określonego czasu nie zostanie wykonana żadna czynność, piekarnik będzie kontynuował pieczenie.

6. KONIEC PIECZENIA

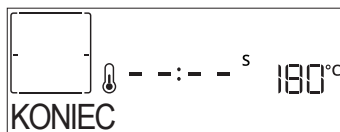
Sygnał dźwiękowy i wskazanie na wyświetlaczu oznaczają, że pieczenie zostało zakończone.





Nacisnąć , aby kontynuować pieczenie w trybie ręcznym (bez ustawiania czasu trwania) lub nacisnąć , żeby wydłużyć czas pieczenia, ustawiając nową wartość. W obu przypadkach wartości gotowania zostaną zachowane.

PRZYRUMIENIANIE

Niektóre funkcje piekarnika pozwalają na przyrumienienie potrawy poprzez włączenie funkcji grill po zakończeniu pieczenia.







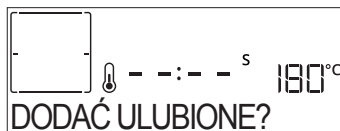

Gdy na wyświetlaczu pojawi się odpowiedni komunikat, w razie potrzeby nacisnąć, , aby rozpocząć pięciominutowy cykl przyrumieniania. W każdym momencie można zatrzymać czas, wciskając przycisk , aby wyłączyć piekarnik.

. ULUBIONE

Po zakończeniu gotowania na wyświetlaczu zostanie wyświetlony komunikat zachęcający do zapisania funkcji na liście ulubionych pod numerem od 1 do 10.







Chcąc zapamiętać jakąś funkcję jako ulubioną i zapisać bieżące ustawienia do wykorzystania w przyszłości, należy nacisnąć , aby ignorować nacisnąć .

Po naciśnięciu  nacisnąć  lub , aby wybrać pozycję numeru, a następnie nacisnąć , aby potwierdzić.

Uwaga: Jeśli pamięć jest pełna lub dany numer został już wykorzystany, należy zatwierdzić nadpisanie poprzedniej funkcji na danym numerze.

Aby w późniejszym czasie wywołać zapisane funkcje, nacisnąć : Na wyświetlaczu pojawi się lista ulubionych funkcji użytkownika.



Nacisnąć  lub  aby wybrać funkcję, potwierdzić poprzez naciśnięcie , a następnie nacisnąć , aby ją uaktywnić.

. CZYSZCZENIE

• PYRO





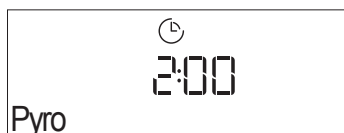

Nie dotykać piekarnika w trakcie cyklu czyszczenia Pyro.

Dopilnować, aby dzieci i zwierzęta pozostawały z dala od piekarnika w trakcie i po zakończeniu cyklu czyszczenia Pyro (aż pomieszczenie zostanie wywietrzone).

Przed uruchomieniem funkcji czyszczenia należy wyjąć wszystkie akcesoria z piekarnika (w tym prowadnice poziomu). Jeśli piekarnik jest zainstalowany pod płytą grzejną, należy sprawdzić, czy w czasie działania funkcji samoczyszczenia (pirolizy) wszystkie palniki lub pola grzejne są wyłączone. Aby uzyskać optymalne rezultaty czyszczenia, należy usunąć wszystkie większe zabrudzenia za pomocą wilgotnej gąbki przed zastosowaniem funkcji czyszczenia Pyro. Funkcję „Pyro” należy włączać tylko wtedy, jeżeli urządzenie jest bardzo brudne lub wydziela nieprzyjemne zapachy podczas pieczenia.

Nacisnąć przycisk , aby wyświetlić „Pyro” na wyświetlaczu.



Nacisnąć przycisk  lub , aby wybrać żądany cykl, a następnie nacisnąć , aby potwierdzić. Po wybraniu cyklu, jeśli chcemy, nacisnąć  lub , aby ustawić godzinę zakończenia cyklu (opóźnienie rozpoczęcia), następnie nacisnąć , aby potwierdzić.



Wyczyścić drzwiczki i wyjąć wszystkie akcesoria zgodnie z podpowiedzią, następnie zamknąć drzwiczki i nacisnąć  po wykonaniu tych czynności: piekarnik rozpocznie cykl samoczynnego czyszczenia, natomiast drzwiczki zamkną się automatycznie: na wyświetlaczu pojawi się komunikat z ostrzeżeniem i rozpocznie się odliczanie czasu, wskazujące stan cyklu.

Po ukończeniu cyklu drzwiczki pozostaną zamknięte do czasu, aż temperatura wewnątrz piekarnika powróci do bezpiecznego poziomu.

• SMART CLEAN (Inteligentne czyszczenie)

Nacisnąć przycisk , aby wyświetlić „Smart Clean” na wyświetlaczu.







Nacisnąć , aby włączyć tę funkcję: na wyświetlaczu pojawi się komunikat dotyczący wszystkich czynności niezbędnych do uzyskania najlepszych wyników czyszczenia: Postępować zgodnie ze wskazówkami, następnie nacisnąć przycisk  po zakończeniu. Po zakończeniu wszystkich czynności, jeśli zachodzi taka konieczność, nacisnąć , żeby aktywować cykl czyszczenia.

Uwaga: W trakcie cyklu czyszczenia zaleca się nie otwierać drzwiczek piekarnika. W przeciwnym razie wydostająca się z komory piekarnika para wodna może negatywnie wpłynąć na rezultat czyszczenia.

Po zakończeniu cyklu czyszczenia na wyświetlaczu zaczną migać odpowiedni komunikat. Należy pozostawić piekarnik do ostygnięcia, a następnie przetrzeć i osuszyć jego wewnętrzne powierzchnie za pomocą ściereczki lub gąbki.

. MINUTNIK

Aby aktywować tę funkcję, naciśnij ikonę . Nacisnąć  lub , aby ustawić żądany czas, a następnie nacisnąć , aby rozpocząć odliczanie czasu.

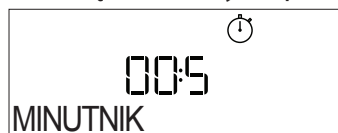







Gdy tylko minutnik zakończy odliczanie wybranego czasu, na wyświetlaczu pojawi się komunikat i rozlegnie się sygnał dźwiękowy.

Uwaga: Minutnik nie włącza żadnego z cykli gotowania.

Minutnik można aktywować również wtedy, gdy jakaś funkcja jest uruchomiona.

Timer będzie nadal niezależnie odliczać czas, nie zakłócając działania funkcji.

W trakcie tej fazy minutnik nie wyświetla się (widać jedynie ikonę ) , ale kontynuuje odliczanie w tle. Aby edytować minutnik, możesz nacisnąć ikonę  i ustawić godzinę za pomocą ikony  lub .

Aby anulować minutnik, naciśnij ikonę , a następnie wybierz , aż wyświetlany czas będzie wynosił “---:--”. Nacisnąć , aby potwierdzić.

. BLOK. KLAWIATURY

W celu zablokowania klawiatury naciśnij i przytrzymaj  przez co najmniej pięć sekund. Wykonać tę czynność ponownie, aby odblokować klawiaturę.



Uwaga: Funkcję tę można włączyć również podczas pieczenia. Ze względów bezpieczeństwa w każdym momencie piekarnik można wyłączyć, wciskając .

UWAGI

- Nie przykrywać wnętrza piekarnika folią aluminiową.
- Nie należy przeciągać form ani patelni po dnie piekarnika, ponieważ może to porysować jego emaliowaną powierzchnię.
- Nie umieszczaj ciężkich przedmiotów na drzwiczkach i nie przytrzymuj ich.
- Ze względu na wyższą temperaturę cyklu Pizza należy się spodziewać, że hałas wentylatora chłodzącego będzie nieco głośniejszy.

PRAKTYCZNE PORADY

JAK POSŁUGIWAĆ SIĘ TABELĄ PIECZENIA

Tabela zawiera listę najkorzystniejszych funkcji, akcesoriów i poziomów pieczenia dla różnych rodzajów potraw. Czasy pieczenia są liczone od momentu włożenia potrawy do piekarnika, z wyjątkiem potraw wymagających nagrzewania wstępного. Temperatury oraz czasy pieczenia są orientacyjne i zależą od ilości potrawy lub od rodzaju akcesoriów. Początkowo należy stosować najniższe sugerowane ustawienia, a jeśli potrawa nie jest wystarczająco dopieczona, należy użyć wyższych. Zaleca się stosowanie akcesoriów dołączonych w zestawie lub, w miarę możliwości, blach lub form do pieczenia z ciemnego metalu. Można stosować również naczynia i akcesoria ze szkła żaroodpornego (pyrex) lub ceramiczne. Czas pieczenia nieco się wtedy wydłuży.

JEDNOCZESNE PIECZENIE RÓŻNYCH POTRAW

Korzystając z funkcji „Termoobieg”, można jednocześnie piec różne potrawy wymagające tej samej temperatury (np: ryby i warzywa), umieszczając je na różnych półkach. Potrawy wymagające krótszego pieczenia należy wyjąć wcześniej, pozostawiając te, które powinny piec się dłużej.

MIĘSO

Użyć dowolnego rodzaju tacy piekarnika lub naczynia żaroodpornego dostosowanego do wielkości przyrządzanej porcji mięsa. W przypadku pieczenia zaleca się wlanie na dno naczynia niewielkiej ilości rosołu, aby nieco zwilżyć mięso i dodać smaku. Należy pamiętać, że w trakcie tej operacji jest wytwarzana para. Gdy pieczeń jest już gotowa, zostawić ją w piekarniku na ok. 10–15 min lub zawinąć w folię aluminiową.

Przygotowując mięso do grillowania należy pamiętać, że najlepsze wyniki uzyskuje się, gdy kawałki mają tę samą grubość. Bardzo grube porcje mięsa wymagają dłuższego czasu przyrządzania. Aby zapobiec przypaleniu powierzchni mięsa, należy je odsunąć od grzałki grilla i umieścić ruszt na niższym poziomie. Obrócić mięso po upływie dwóch trzecich czasu pieczenia. Ostrożnie otworzyć drzwi, ponieważ z urządzenia może wydostać się gorąca para.

Zaleca się stosowanie tacy, na której będą gromadzić się ściekające soki — należy do niej wlać pół litra wody i umieścić bezpośrednio pod rusztem, na którym grillowane są produkty. W razie potrzeby uzupełniać wodę.

DESERY

Delikatne desery należy piec z wykorzystaniem funkcji pieczenia konwencjonalnego tylko na jednym poziomie.

Stosować formy z ciemnego metalu i stawiać je zawsze na ruszcie dostarczonym wraz z piekarnikiem. Do pieczenia na kilku poziomach należy wybierać funkcję termoobiegu i ustawiać formy na ruszcie w taki sposób, aby zapewnić swobodną cyrkulację powietrza.

Aby sprawdzić, czy ciasto jest już gotowe, wsunąć drewniany patyczek w ciasto w jego najwyższym punkcie. Jeśli patyczek pozostaje suchy, ciasto jest gotowe.







































Nie smarować masłem ścianek form, w których zastosowano nieprzywierającą powłokę. W przeciwnym razie, ciasto może nierówno wyrosnąć po bokach.

Jeśli wypiek „pęcznieje” podczas pieczenia, następnym razem należy ustawić niższą temperaturę i rozważyć zmniejszenie ilości dodawanego płynu lub łagodniejsze mieszanie ciasta.





Ciasta z soczystym nadzieniem lub dodatkami (takimi jak serniki, ciasta owocowe) wymagają użycia funkcji „Piecz. Konwekcyjne”. Jeśli spód ciasta jest zbyt wilgotny, należy skorzystać z niższego poziomu i wyłożyć spód bułką tartą lub pokruszonymi herbatnikami przed włożeniem nadzienia.

WYRASTANIE







Zleca się przykrycie ciasta wilgotną ściereczką przed umieszczeniem w piekarniku. Czas wyrastania przy użyciu tej funkcji jest krótszy o ok. jedną trzecią w porównaniu z czasem wyrastania w temperaturze pokojowej (20–25°C). Czas wyrastania ciasta na pizzę to mniej więcej godzina na 1 kg ciasta.

KATEGORIE ŻYWNOCI		ILÓŚĆ	STOPIEŃ WYSMAŻENIA	STOPIEŃ PRZYRUMIENIENIA	OBRÓCIĆ (CZAS PIECZENIA)	POZIOM I AKCESORIA	
LASAGNE	Lasagne	0,5 - 3 kg	-	0	-		
MIĘSO	Wołowina	Pieczeń	0,6 - 2 kg	0	0		
		Burger	1,5 - 3 cm	0	-	3/5 	
	Wieprzowina	Pieczeń	0,6 - 2,5 kg	-	0		
		Kiełbasy i parówki	1,5 - 4 cm	-	-	2/3 	
	Kurczak	Pieczeń	0,6 - 3 kg	-	0		
	Drób	Filety i piersi	1 - 5 cm	-	-	2/3 	
Kebab		jeden ruszt	-	-	1/2 		
RYBY	Filety	0,5 - 3 cm	-	-	-	 	
	Filety [mrożone]	0,5 - 3 cm	-	-	-	 	
WARZYWA	Pieczone warzywa	Pieczone ziemniaki	0,5 - 1,5 kg	-	0		
		Warzywa faszerowane	0,1 - 0,5 kg cad	-	-		
		Pieczone warzywa	0,5 - 1,5 kg	-	0		
	Zapiekane warzywa	Zapiekanka ziemniaczana	jedna taca	-	-	-	
		Zapiekanka pomidorowa	jedna taca	-	-	-	
		Zapiekanka paprykowa	jedna taca	-	-	-	
		Zapiekane brokuły	jedna taca	-	-	-	
		Zapiekanka kalafiorowa	jedna taca	-	-	-	
Zapiekane warzywa	jedna taca	-	-	-			
WYROBY PIEKARNICZE SŁONE	Słone ciasto		0,8 - 1,2 kg	-	0	-	
	Chleb	Bułki	60 - 150 g cad	-	-	-	
		Bochenek kanapkowy	0,4 - 0,6 kg cad	-	-	-	
		Chleb duży	0,7 - 2,0 kg	-	-	-	
		Bagietki	200 - 300 g cad	-	-	-	
	Pizza	Pizza okrągła	Okrągła	-	-	-	
		Pizza na grubym cieście	Blacha	-	-	-	
		Pizza [mrożona]	1 warstwa*	-	-	-	
			2 warstwy*	-	-	-	 
			3 warstwy*	-	-	-	  
4 warstwy*	-		-	-	   		

* Sugerowana ilość

AKCESORIA				
Ruszt		Taca do piekarnika / Taca do ciasta / Okrągła taca do pizzy na ruszcie	Blacha na ściekający tłuszcz / blacha do pieczenia	Blacha na ściekający tłuszcz napelniona 500 ml wody

6th
sense **TABELA PIECZENIA**

	KATEGORIE ŻYWNOSCI	ILOŚĆ	STOPIEŃ WYSMAŻENIA	STOPIEŃ PRZYRUMIENIENIA	OBRÓCIĆ (CZAS PIECZENIA)	POZIOM I AKCESORIA
WYROBY PIEKARNICZE SŁODKIE	Biskopt	0,5 - 1,2 kg	-	-	-	2 
	Ciasteczka	0,2 - 0,6 kg	-	-	-	3 
	Ciasto ptysiowe	jedna taca *	-	-	-	3 
	Tarta	0,4 - 1,6 kg	-	-	-	3 
	Strudel	0,4 - 1,6 kg	-	-	-	3 
	Ciasto z owocami	0,5 - 2 kg	-	-	-	2 

* Sugerowana ilość





AKCESORIA				
	Ruszt	Taca do piekarnika / Taca do ciasta / Okrągła taca do pizzy na ruszcie	Blacha na ściekający tłuszcz / blacha do pieczenia	Blacha na ściekający tłuszcz napelniona 500 ml wody



TABELA DOTYCZĄCA PIECZENIA Z FUNKCJĄ SMAŻENIA BEZ TŁUSZCZU

	PRZEPIS	FUNKCJA	SUGEROWANA ILOŚĆ	NAGRZEWANIE	TEMPERATURA (°C)	CZAS TRWANIA (MIN.)	BLACHY I AKCESORIA
MROŻONA ŻYWNOŚĆ	Mrożone frytki		650 - 850 g	Tak	200	25 - 30	4 2
	Mrożone nuggetsy z kurczaka		500 g	Tak	200	15 - 20	4 2
	Paluszki rybne		500 g	Tak	220	15 - 20	4 2
	Krążki cebuli		500 g	Tak	200	15 - 20	4 2
WARZYWA	Panierowana świeża cukinia		400 g	Tak	200	15 - 20	4 2
	Domowe frytki		300 - 800 g	Tak	200	20 - 40	4 2
	Warzywa mieszane		300 - 800 g	Tak	200	20-30	4 2
MIĘSO I RYBY	Pierś z kurczaka		1 - 4 cm	Tak	200	20 - 40	4 2
	Skrzydółka kurczęce		200 - 1500 g	Tak	220	30-50	4 2
	Kotlet panierowany		1 - 4 cm	Tak	220	20-50	4 2
	Filet rybny		1 - 4 cm	Tak	220	15-25	4 2

W przypadku gotowania świeżych lub domowych potraw, rozprowadź ciekłą warstwę oleju na powierzchni potrawy. Aby zapewnić jednolite efekty pieczenia, potrawę należy wymieszać po upływie połowy zalecanego czasu pieczenia.

FUNKCJE	 Smażenie bez tł.		
AKCESORIA	 Blacha do smażenia bez tłuszczu	 blacha lub blacha na ciasta na ruszcie	 Blacha-ociekacz / blacha do pieczenia blacha na ruszcie

TABELA GOTOWANIA

PRZEPIS	FUNKCJA	NAGRZEWANIE	TEMPERATURA (°C)	CZAS TRWANIA (MIN.)	BLACHY I AKCESORIA
Leavened cakes / Ciasta drożdżowe / biszkopty		Tak	170	30-50	
		Tak	160	30-50	
		Tak	160	30-50	
Ciasta z nadzieniem (sernik, strudel, szarlotka)		Tak	160 - 200	30 - 85	
		Tak	160 - 200	30 - 90	
Ciasteczka		Tak	150	20 - 40	
		Tak	140	30-50	
		Tak	140	30-50	
		Tak	135	40-60	
Ciastka / Muffiny		Tak	170	20 - 40	
		Tak	150	30-50	
		Tak	150	30-50	
		Tak	150	40-60	
Ptysie		Tak	180 - 200	30 - 40	
		Tak	180 - 190	35-45	
		Tak	180 - 190	35 - 45 *	
Bezy		Tak	90	110 - 150	
		Tak	90	130 - 150	
		Tak	90	140 - 160 *	
Pizza/ Chleb/ Focaccia		Tak	190-250	15-50	
		Tak	190 - 230	20-50	
Pizza (na cienkim lub grubym cieście, focaccia)		Tak	310	7 - 12	
		Tak	220 - 240	25 - 50 *	
Mrożona pizza		Tak	250	10 - 15	
		Tak	250	10 - 20	
		Tak	220 - 240	15 - 30	
Tarty pikantne (warzywne, zapiekanki)		Tak	180 - 190	45 - 55	
		Tak	180 - 190	45-60	
		Tak	180 - 190	45 - 70 *	

FUNKCJE								ECO	
	Konwencjonalne	Termoobieg	Pieczenie konwekcyjne	Grill	Turbo grill	Maxi Cooking	Cook 4	Cykl Eco	Pizza

AKCESORIA					
	Ruszt	blacha lub blacha na ciasta na ruszcie	Blacha-ociekacz/ Blacha do pieczenia lub taca na ruszcie	Blacha na ściekający tłuszcz/ blacha do pieczenia	Blacha na ściekający tłuszcz napełniona 500 ml wody

PRZEPIS	FUNKCJA	NAGRZEWANIE	TEMPERATURA (°C)	CZAS TRWANIA (MIN.)	BLACHY I AKCESORIA
Nadziewane ciasto francuskie/ przekąski z ciasta ptysiowego		Tak	190-200	20-30	
		Tak	180 - 190	20 - 40	
		Tak	180 - 190	20 - 40 *	
Lazania / flan/ zapiekanka makaronowa / cannelloni		Tak	190-200	45-65	
Jagnięcina / Cielęcina / Wołowina / Wieprzowina 1kg		Tak	190-200	80-110	
Kotlety wieprzowe z chrupiącą skórką 2 kg		-	170	110 - 150	
Kurczak / Królik / Kaczka 1 kg		Tak	200-230	50-100	
Indyk / Gęś 3 kg		Tak	190-200	80 - 130	
Ryba pieczona/ potrawy pieczone w papierze (filet, w całości)		Tak	180 - 200	40-60	
Warzywa faszerowane (pomidory, cukinia, bakłażan)		Tak	180 - 200	50 - 60	
Tost		-	3 (Wysoka)	3 - 6	
Filety / kawałki ryb		-	2 (Środkowa)	20 - 30 **	
Kiełbaski/ kebab/ żeberka/ hamburger		-	2 - 3 (Środkowa – Wysoka)	15 - 30 **	
Pieczony kurczak 1-1,3 kg		-	2 (Środkowa)	55 - 70 ***	
Udziec jagnięcy/ golonka		-	2 (Środkowa)	60 - 90 ***	
Pieczone ziemniaki		-	2 (Środkowa)	35 - 55 ***	
Zapiekane warzywa		-	3 (Wysoka)	10 - 25	
Ciasteczka	 Ciasteczka	Tak	135	50 - 70	
Tarty	 Tarty	Tak	170	50 - 70	
Pizza okrągła	 Pizza	Tak	210	40-60	
Pełne danie: Tarta owocowa (poziom 5)/lazania (poziom 3)/mięso (poziom 1)		Tak	190	40 - 120 *	
Pełne danie: Tarta owocowa (poziom 5)/ pieczone warzywa (poziom 4) / lazania (poziom 2) / plastry mięsa (poziom 1)	 Menu	Tak	190	40 - 120 *	
Lazania i mięso		Tak	200	50 - 100 *	
Mięso i ziemniaki		Tak	200	45 - 100 *	
Ryby i warzywa		Tak	180	30 - 50 *	
Nadziewane i pieczone kawałki mięsa	ECO	-	200	80 - 120 *	
Plastry mięsa (królik, kurczak, jagnięcina)	ECO	-	200	50 - 100 *	

* Szacowany czas: Potrawy można wyjmować z piekarnika w różnym czasie, w zależności od indywidualnych preferencji.

** Obrócić potrawę po upływie połowy czasu pieczenia.

*** Obrócić potrawę po upływie 2/3 czasu pieczenia (w razie potrzeby).

FUNKCJE								ECO	
	Konwencjonalne	Termoobieg	Pieczenie konwekcyjne	Grill	Turbo grill	Maxi Cooking	Cook 4	Cykl Eco	Pizza
AKCESORIA									
	Ruszt	blacha lub blacha na ciasta na ruszcie	Blacha-ociekacz/ Blacha do pieczenia lub taca na ruszcie	Blacha na ściekający tłuszcz/ blacha do pieczenia	Blacha na ściekający tłuszcz/ blacha do pieczenia	Blacha na ściekający tłuszcz/ blacha do pieczenia	Blacha na ściekający tłuszcz/ blacha do pieczenia	Blacha na ściekający tłuszcz/ blacha do pieczenia	Blacha na ściekający tłuszcz/ blacha do pieczenia

JAK POSŁUGIWAĆ SIĘ TABELĄ PIECZENIA

Tabela zawiera listę najkorzystniejszych funkcji, akcesoriów i poziomów pieczenia dla różnych rodzajów potraw. Czasy pieczenia są liczone od momentu włożenia potrawy do piekarnika, z wyjątkiem potraw wymagających nagrzewania wstępnego.

Temperatury oraz czasy pieczenia są orientacyjne i zależą od ilości potrawy lub od rodzaju akcesoriów.

Początkowo należy stosować najniższe sugerowane ustawienia, a jeśli potrawa nie jest wystarczająco dopieczona, należy użyć wyższych.

Zaleca się stosowanie akcesoriów dołączonych w zestawie lub, w miarę możliwości, blach lub form do pieczenia z ciemnego metalu. Można stosować również naczynia i akcesoria ze szkła żaroodpornego (pyrex) lub ceramiczne. Czas pieczenia nieco się wtedy wydłuży.

KONSERWACJA I CZYSZCZENIE

Przed przystąpieniem do jakichkolwiek czynności serwisowych lub czyszczenia upewnić się, że piekarnik ostygł.

Nie stosować urządzeń czyszczących parą.

Nie stosować wełny szklanej, szorstkich gąbek lub ściernych/żrących środków do czyszczenia, ponieważ mogą one uszkodzić powierzchnie urządzenia.

Nosić rękawiczki ochronne.

Przed przystąpieniem do jakichkolwiek czynności serwisowych upewnić się, że piekarnik został odłączony od zasilania.

POWIERZCHNIE ZEWNĘTRZNE

- Powierzchnie należy czyścić wilgotną ściereczką z mikrofibry. Jeśli są silnie zabrudzone, dodać kilka kropel detergentu o neutralnym pH. Wytrzeć do sucha ściereczką.

- Nie stosować żrących ani ściernych detergentów. Jeśli tego rodzaju substancje zostały przypadkowo rozprowadzone po powierzchni urządzenia, należy natychmiast je usunąć za pomocą wilgotnej ściereczki z mikrofibry.

POWIERZCHNIE WEWNĘTRZNE

- Po każdym użyciu należy poczekać, aż piekarnik ostygnie i wyczyścić go (najlepiej gdy wciąż jest ciepły), usuwając z niego wszystkie osady i zabrudzenia powstałe z resztek potraw. Aby usunąć wszelkie skropliny, które powstały w wyniku pieczenia potraw z dużą zawartością wody, należy pozostawić piekarnik do całkowitego ostygnięcia, a następnie wytrzeć go szmatką lub gąbką.

- Aby jak najlepiej wyczyścić wewnętrzne powierzchnie urządzenia, włączyć funkcję „Smart Clean”. (Tylko w niektórych modelach).

- Wyczyścić szybę drzwiczek odpowiednim płynem do mycia.

- Aby ułatwić sobie czyszczenie piekarnika, można zdemontować drzwiczki.

AKCESORIA

Po każdym użyciu zanurzyć akcesoria w wodzie z dodatkiem płynu do mycia naczyń. Jeśli akcesoria są jeszcze gorące, do przenoszenia założyć rękawice kuchenne. Resztki żywności można łatwo usunąć za pomocą szczoteczki lub gąbki do mycia naczyń. Nie myj sondy do żywności i sondy do mięsa (jeśli jest stosowana) w zmywarce.

Tacę do smażenia bez tłuszczu (jeśli jest stosowana) można myć w zmywarce.

ZDEJMOWANIE I ZAKŁADANIE DRZWICZEK

1. Aby zdjąć drzwiczki, należy je całkowicie otworzyć i odblokować, opuszczając zaczepy.

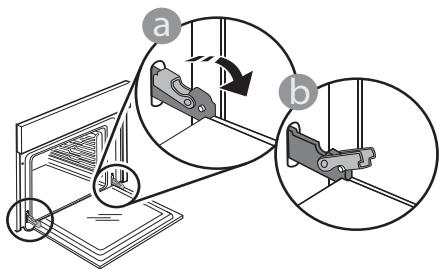

2. Przymknąć drzwiczki, tak dokładnie, jak to możliwe.

Mocno przytrzymać drzwiczki obiema rękami – nie trzymać ich za uchwyt.

Można teraz łatwo zdjąć drzwiczki, dociskając je przez cały czas i jednocześnie wyciągając do góry, aż wysuną się z miejsc zamocowania. Odłożyć drzwiczki na bok, umieszczając je na miękkim podłożu.

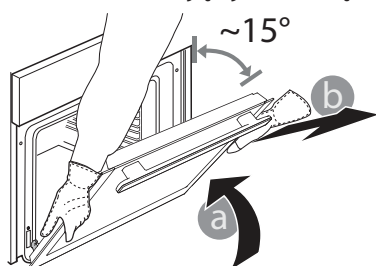

3. Założyć drzwiczki, przysuwając je w stronę piekarnika i wyrównując haki zawiasów z miejscami ich zamocowania oraz zablokując górną część na swoim miejscu.

4. Opuścić drzwiczki, a następnie całkowicie je otworzyć.

Opuścić zaczepy do ich pierwotnego położenia: Upewnić się, czy zostały opuszczone do końca.

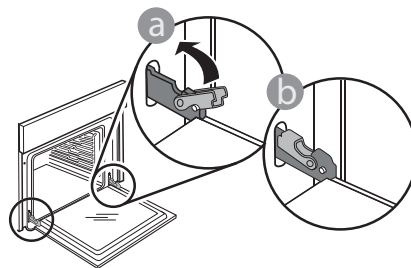

Delikatnie nacisnąć, aby sprawdzić, czy położenie zaczepów jest prawidłowe.

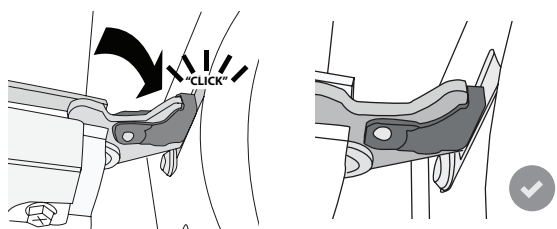

5. Spróbować zamknąć drzwiczki i sprawdzić, czy ich położenie jest wyrównane z panelem sterowania. Jeśli nie, powtórzyć wyżej opisane czynności: Drzwiczki mogą ulec zniszczeniu, jeśli nie działają prawidłowo.

WYMIANA ŻARÓWKI

W celu wymiany lampy należy skontaktować się z serwisem posprzedażowym.

ROZWIĄZYWANIE PROBLEMÓW

Problem	Możliwa przyczyna	Rozwiązanie
Piekarnik nie działa.	Odcięcie zasilania. Urządzenie odłączone od zasilania.	Sprawdzić, czy działa zasilanie i czy urządzenie jest prawidłowo podłączone do sieci. Wyłączyć piekarnik i włączyć go ponownie, aby sprawdzić, czy usterka nie ustąpiła.
Wyświetlacz pokazuje literę „F”, po której następuje liczba.	Problem związany z oprogramowaniem.	Należy skontaktować się z Centrum Obsługi Telefonicznej i podać numer następujący po literze „F”.
Funkcja gotowania 6th Sense kończy się bez wyświetlania odliczania. Gotowanie kończy się przed końcem odliczania.	Ilość jedzenia różni się od zalecanego zakresu. Drzwiczki otwarte podczas gotowania.	Otwórz drzwiczki i sprawdź stopień wysmażenia potrawy. W razie potrzeby dokończ gotowanie, wybierając funkcję tradycyjną.
Piekarnik nie nagrzewa się.	Kiedy opcja „DEMO” jest włączona „On”, wszystkie polecenia są aktywne oraz wszystkie menu są dostępne, ale piekarnik nie nagrzewa się. Co każde 60 s na wyświetlaczu pojawia się opcja DEMO.	Z opcji USTAWIENIA wejść do DEMO i wybrać Wyłącz.
Światło gaśnie.	Włączony tryb „ECO”.	Z opcji "USTAWIENIA" wejść do "ECO" i wybrać "Off" (Wyłącz).
Drzwiczki nie zamykają się prawidłowo.	Zaczepy bezpieczeństwa znajdują się w złym położeniu.	Upewnić się, że zatrzaski zabezpieczające są ustawione poprawnie, przestrzegając instrukcji demontażu i ponownego montażu przedstawionej w rozdziale „Czyszczenie i konserwacja”.
Zasilanie w domu zostaje wyłączone.	Błąd ustawień poboru mocy.	Sprawdzić, czy pobór mocy domowej sieci elektrycznej ma wartość nie mniejszą niż 3 kW. W przeciwnym wypadku zmniejszyć moc do 13 amperów. Z opcji "USTAWIENIA" wejść do "ZASILANIE" i wybrać "NISKI".
Cykl gotowania z sondą zakończył się bez wyraźnej przyczyny lub na ekranie pojawił się błąd F3E3.	Sonda do żywności nie jest prawidłowo podłączona.	Sprawdzić podłączenie sondy do żywności.

Zasady, standardową dokumentację oraz dodatkowe informacje o produkcie można znaleźć:

- korzystając z kodu QR na Państwa produkcie
- Odwiedzając naszą stronę internetową docs.whirlpool.eu
- Ewentualnie można **skontaktować się z naszą obsługą posprzedażową** (patrz numer telefonu w książeczce gwarancyjnej). W przypadku kontaktu z naszą obsługą posprzedażową, prosimy podać kody z tabliczki znamionowej produktu.

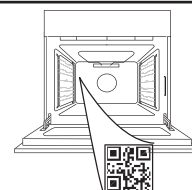

Whirlpool



400020004926

VĂ MULȚUMIM CĂ AȚI ACHIZIȚIONAT UN PRODUS
WHIRLPOOL

Pentru a beneficia de servicii complete de asistență, vă rugăm să vă înregistrați produsul pe www.whirlpool.eu/register

SCANAȚI CODUL QR DE PE APARATUL DUMNEAVOASTRĂ PENTRU A OBȚINE MAI MULTE INFORMAȚII

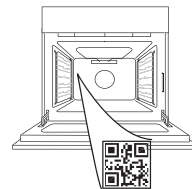

Înainte de a utiliza aparatul, citiți cu atenție instrucțiunile privind siguranța.

DESCRIEREA PRODUSULUI

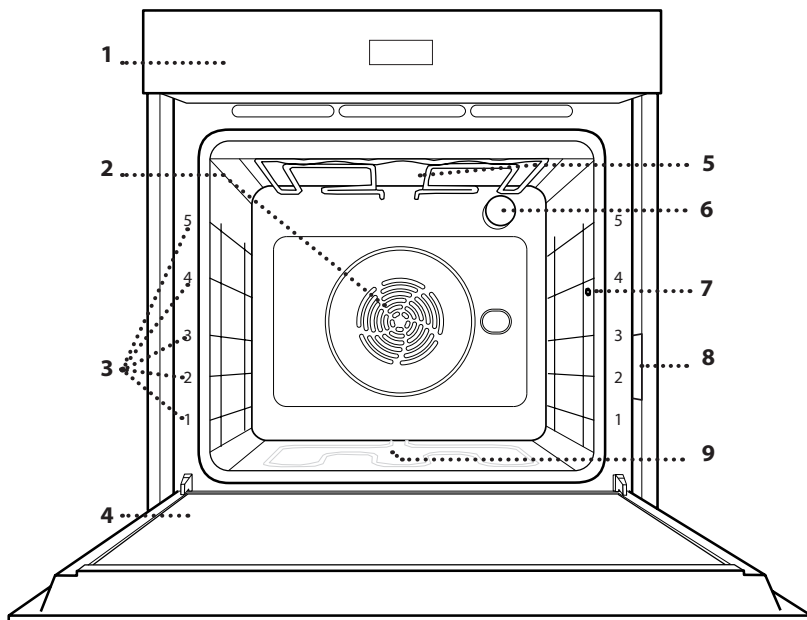

1. Panou de comandă
2. Ventilator și rezistență circulară (nu sunt vizibile)
3. Ghidaje pentru grătar (nivelul este indicat pe partea frontală a cuptorului)
4. Ușă
5. Rezistența superioară/grillul
6. Bec
7. Punct de inserție sondă pentru alimente
8. Plăcuța cu date de identificare (a nu se demonta)
9. Rezistență inferioară (nu este vizibilă)

PANOU DE COMANDĂ

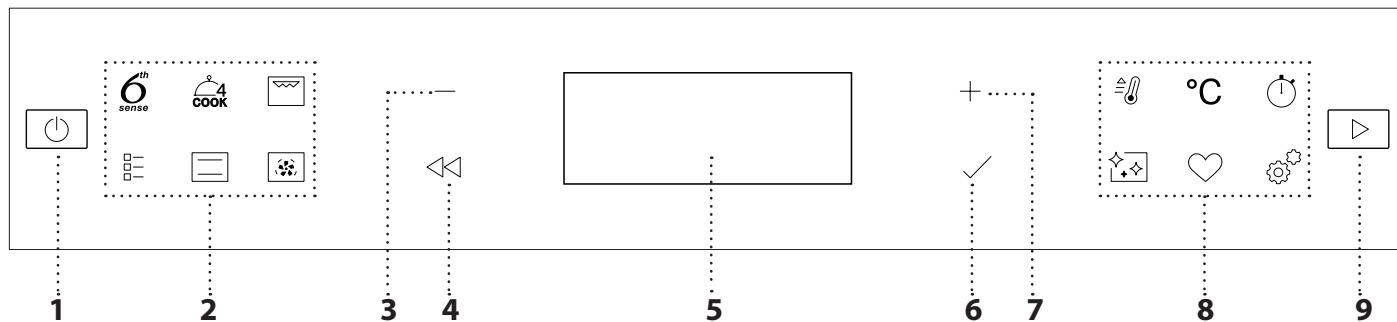

1. BUTONUL DE PORNIRE/OPRIRE

Pentru pornirea și oprirea cuptorului, precum și pentru oprirea unei funcții active.

2. ACCES DIRECT LA FUNCȚII

Pentru accesarea rapidă a funcțiilor și meniului.

3. BUTON DE NAVIGARE MINUS

Pentru derularea printr-un meniu și reducerea setărilor sau valorilor unei funcții.

4. ÎNAPOI

Pentru revenirea la ecranul anterior. În timpul preparării, permite modificarea setărilor.

5. AFIȘAJ

6. CONFIRMARE

Pentru confirmarea unei funcții selectate sau a unei valori setate.

7. BUTON DE NAVIGARE PLUS

Pentru derularea printr-un meniu și creșterea setărilor sau valorilor unei funcții.

8. ACCESAREA DIRECTĂ A OPȚIUNILOR/ FUNCȚIILOR

Pentru accesarea rapidă a funcțiilor, duratei, setărilor și favoritelor.

9. PORNIRE

Pentru a porni o funcție folosind setările specificate sau de bază.

ACCESORII

GRĂTAR METALIC

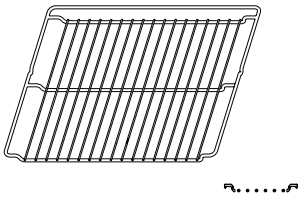

Utilizare pentru prepararea alimentelor sau ca suport pentru tigăi, forme pentru prăjituri și alte articole ale accesoriilor pentru gătit adecvate pentru cuptor.

TAVĂ DE COLECTARE A PICĂTURILOR

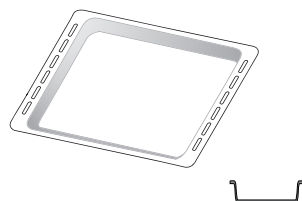

Pentru utilizare ca tavă de cuptor pentru a prepara carne, pește, legume, focaccia etc. sau poziționarea sub grătarul metalic pentru a colecta zeama rezultată în urma preparării.

TAVĂ DE COPT*

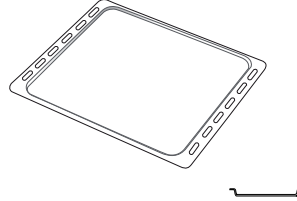

Utilizare pentru coacerea pâinii și produselor de patiserie, dar și pentru fripturi, pește în papiotă etc.

GHIDAJE CULISANTE *

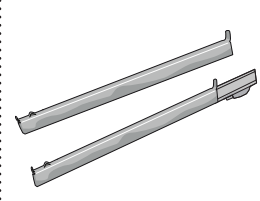

Pentru a facilita introducerea sau scoaterea accesoriilor.

TAVĂ DE PRĂJIRE CU AER*

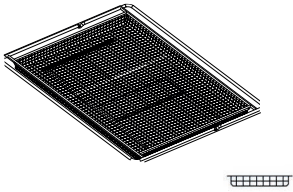

Poate fi utilizată atunci când gătiți alimente cu funcția Prăjire cu aer, cu o tavă de copt poziționată la un nivel inferior pentru a colecta eventualele firimituri și picături. Aceasta poate fi spălată în mașina de spălat vase.

Numărul și tipul de accesorii poate varia în funcție de modelul achiziționat.

Alte accesorii pot fi achiziționate separat; pentru comenzi și informații, contactați serviciul de asistență tehnică post-vânzare.

* Disponibil numai la anumite modele

INTRODUCEREA GRĂTARULUI METALIC ȘI A ALTOR ACCESORII

Introduceți grătarul metalic orizontal, culisându-l pe ghidaje și asigurându-vă că partea cu marginea ridicată este orientată în sus.

Alte accesorii, cum ar fi tava de colectare a picăturilor și tava de copt, sunt introduse orizontal, în același mod ca grătarul metalic.

DEMONTAREA ȘI REMONTAREA GHIDAJELOR PENTRU GRĂTAR

- Pentru a demonta ghidajele pentru grătar, ridicați-le și trageți-le de părțile inferioare: Ghidajele pentru grătar pot fi acum demontate.
- Pentru a remonta ghidajele pentru grătar, reintroduceți-le mai întâi în locașul superior. Menținându-le ridicate, culisați-le în compartimentul pentru preparare, apoi coborâți-le în poziția aferentă în locașul inferior.

MONTAREA ȘINELOR CULISANTE

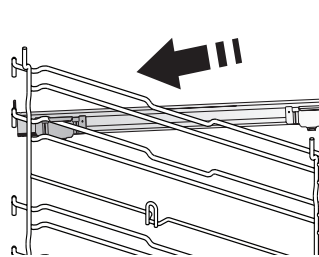

Demontați ghidajele pentru grătar din cuptor și îndepărtați folia protectoare din plastic de pe șinele culisante.

Cuplați clema superioară a ghidajului pe ghidajul pentru grătar și culisați-l până la capăt. Coborâți și cealaltă clemă în poziție.

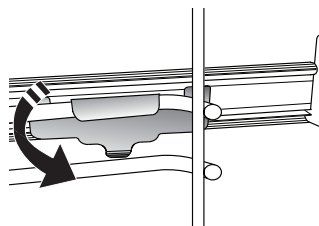

Pentru a fixa ghidajul, apăsați ferm porțiunea inferioară a clemei spre ghidajul pentru grătar. Asigurați-vă că șinele se pot deplasa liber. Repetați acești pași și pentru celălalt ghidaj pentru grătar de la același nivel.

Vă rugăm să rețineți următoarele: Șinele culisante pot fi montate pe orice nivel.

FUNȚII



6TH SENSE

Acestea permit prepararea automată integrală pentru toate tipurile de alimente (lasagna, carne, pește, legume, prăjituri și produse de patiserie, plăcinte, pâine, pizza). Pentru a utiliza în mod optim această funcție, urmați indicațiile din tabelul cu informații privind prepararea.



COOK 4

Pentru prepararea diferitelor alimente care necesită aceeași temperatură de preparare, pe patru niveluri în același timp. Această funcție poate fi utilizată pentru a prepara fursecuri, prăjituri, pizza rotundă (și congelată) și pentru a prepara o masă completă. Respectați tabelul cu informații privind prepararea pentru a obține cele mai bune rezultate.



AER FORȚAT

Pentru prepararea diferitor alimente care necesită aceeași temperatură de preparare, pe mai multe niveluri (maximum trei) în același timp. Această funcție poate fi folosită pentru a prepara diverse alimente fără ca mirosurile să treacă de la un aliment la altul.



FUNȚII TRADIȚIONALE

• CONVECTIE

Pentru a prepara orice fel de alimente, pe un singur nivel.

• TURBO GRILL

Pentru a frige bucăți mari de carne (pulpe, friptură de vită, pui). Vă recomandăm să utilizați o tavă de colectare a picăturilor pentru a colecta zeama rezultată în urma preparării: Poziționați tava pe oricare dintre nivelurile de sub grătarul metalic și adăugați 500 ml de apă potabilă.

• GAT CONGELATE

Funcția selectează automat temperatură ideală și cel mai bun mod de preparare pentru 5 tipuri diferite de alimente congelate. Nu este necesară preîncălzirea cuptorului.

• FUNȚII SPECIALE

» PIZZA

Această funcție vă permite să gătiți o pizza de casă excelentă, în mai puțin de 10 minute, ca la restaurant.

Ciclul de preparare dedicat funcționează la o temperatură de peste 300 de grade Celsius, astfel încât pizza să fie pufoasă la interior, crocantă pe margini cu rumenită uniform la perfecție. Puteți prepara pizza în 5-8 minute dacă combinați această funcție cu accesoriul Pizza Stone WPro și cu funcția de preîncălzire timp de 30 de minute. (Pentru comenzi și informații, contactați serviciul de asistență tehnică post-vânzare sau accesați site-ul web www.whirlpool.eu.)

» AER CALD

Această funcție vă permite să gătiți cartofi prăjiți, crochete de pui și multe altele folosind mai puțin ulei, și să obțineți preparate crocante

delicioase. Rezistențele circulă aerul pentru a încălzi corespunzător cavitatea, în timp ce ventilatorul circulă aer fierbinte. Cele mai bune rezultate de preparare preconizate pot fi obținute numai prin utilizarea tăvii Prăjire cu aer (furnizată împreună cu anumite modele). Pentru rezultate optime, așezați alimentele într-un singur strat pe tava Prăjire cu aer și urmați instrucțiunile din tabelul cu informații privind prepararea cu funcția Prăjire cu aer. Evitați să folosiți mai multe rotundă pentru a preveni prepararea neuniformă.

» DOSPIRE

Pentru dospirea optimă a aluaturilor dulci sau sărate. Pentru a menține calitatea dospirii, nu activați funcția în cazul în care cuptorul este încă fierbinte după finalizarea unui ciclu de preparare.

» MENȚINERE LA CALD

Pentru a menține calde și crocante alimentele proaspăt gătite.

» DECONGELARE

Pentru a accelera decongelarea alimentelor. Poziționați alimentele pe nivelul din mijloc. Lăsați alimentele în ambalaj pentru a se evita deshidratarea acestora la suprafață.

» CICLUL ECO

Pentru prepararea fripturilor umplute și a fileurilor de carne pe un singur nivel. Atunci când se utilizează Ciclul Eco, lumina va rămâne stinsă pe parcursul desfășurării procesului de preparare. Pentru a utiliza Ciclul Eco și, în consecință, pentru a optimiza consumul de energie, ușa cuptorului nu trebuie deschisă până când alimentele nu sunt gătite complet.

» MAXI COOKING

Această funcție selectează automat modul optim de preparare și temperatura aferentă pentru frigerea bucăților mari de carne (peste 2,5 kg). Se recomandă să întoarceți carnea în timpul procesului de preparare, pentru a obține o rumenire uniformă pe ambele părți. Se recomandă să o stropiți din când în când pentru a nu se usca excesiv.



CONVENȚIONAL

Pentru a prepara orice fel de alimente, pe un singur nivel.



GRILL

Pentru prepararea la grill a fripturilor, frigăruilor și cârnaților, pentru gratinarea legumelor sau prăjirea feliilor de pâine. Atunci când preparați carne pe grill, vă recomandăm să utilizați o tavă de colectare a picăturilor pentru a colecta zeama rezultată în urma preparării: Poziționați tava pe oricare dintre nivelurile de sub grătarul metalic și adăugați 500 ml de apă potabilă.



PREÎNCĂLZIRE RAPIDĂ

Pentru preîncălzirea rapidă a cuptorului.



TEMPORIZATOR

Pentru citi ora fără a fi necesară activarea unei funcții.



CURĂȚARE

- **PYRO**

Pentru eliminarea depunerilor care se produc în timpul preparării, prin intermediul unui ciclu de curățare la temperatură înaltă. Sunt disponibile două cicluri de autocurățare: Un ciclu complet (Pyro) și un ciclu mai scurt (Pyro Eco). Vă recomandăm să folosiți ciclul complet pentru a obține cele mai bune performanțe de curățare.

- **SMART CLEAN**

Ațiunea aburilor eliberați pe parcursul acestui ciclu special de curățare la temperatură scăzută permite eliminarea cu ușurință a reziduurilor de murdărie și a resturilor de alimente. Turnați 200 ml de apă potabilă în partea inferioară a cuptorului și activați funcția atunci când cuptorul este rece.



PREFERINȚE

Pentru accesarea listei de 10 funcții favorite.



SETĂRI

Pentru reglarea setărilor cuptorului. Când modul „ECO” este activ, luminozitatea afișajului va fi redusă pentru a economisi energie, iar becul se va stinge după 1 minut. Acesta se va reaprinde automat atunci când este apăsat orice buton. Când modul „DEMO” este în starea „On” (Pornire), toate comenzile sunt active și meniurile sunt disponibile, însă cuptorul nu se încălzește. Pentru a dezactiva acest mod, accesați „DEMO” din meniul „SETĂRI” și selectați „Off” (Oprire). Selectând „SETĂRI FABRICĂ”, produsul se oprește și revine la setările de la prima pornire. Toate setările vor fi șterse.

PRIMA UTILIZARE

1. SELECTAREA LIMBII

Va trebui să setați limba și ora atunci când porniți aparatul pentru prima dată: Pe afișaj va apărea „Română”.

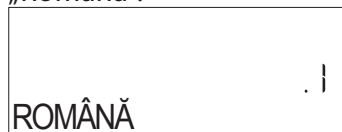

Apăsați pe + sau — pentru a derula lista cu limbile disponibile și selectați limba dorită. Apăsați ✓ pentru a confirma selecția.

Vă rugăm să rețineți următoarele: Limba poate fi schimbată ulterior selectând opțiunea „LIMBĂ” din meniul „SETĂRI”, disponibil prin apăsare pe .

2. SETAȚI CONSUMUL DE ENERGIE

Cuptorul este programat pentru a consuma un nivel de energie electrică compatibil cu rețeaua internă, care are o capacitate de peste 3 kW (16): Dacă locuința este alimentată cu putere mai mică, va trebui să reduceți această valoare (13).

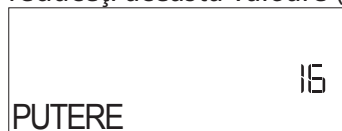

Apăsați pe + sau — pentru a selecta 16 „High” (Ridicat) sau 13 „Low” (Redus) și apăsați pe ✓ pentru a confirma.

3. SETAREA OREI

După selectarea limbii, va trebui să setați ora curentă: Cele două cifre care reprezintă ora vor clipi pe afișaj.



Apăsați pe + sau — pentru a seta ora corectă și apăsați pe ✓ : Cele două cifre care reprezintă minutele vor clipi pe afișaj. Apăsați pe + sau — pentru a seta minutele și apăsați pe ✓ pentru a confirma.

Vă rugăm să rețineți următoarele: După întreruperi îndelungate ale alimentării cu energie electrică, ar putea fi necesar să setați din nou ora. Selectați „CEAS” din meniul „SETĂRI”, disponibil prin apăsare pe .

4. ÎNCĂLZIȚI CUPTORUL

Un cuptor nou poate emana mirosuri rămase din timpul procesului de fabricație: Acest lucru este absolut normal.



Prin urmare, înainte de a începe să preparați alimentele, vă recomandăm să încălziți cuptorul gol pentru a îndepărta posibilele mirosuri neplăcute. Îndepărtați elementele de protecție din carton sau foliile transparente ale cuptorului și scoateți accesoriile din interiorul acestuia. Încălziți cuptorul la 200 °C timp de aproximativ o oră, folosind în mod ideal o funcție de circulație a aerului (de exemplu Aer forțat sau Coacere convecție).

Vă rugăm să rețineți următoarele: Se recomandă să aerisiți încăperea după utilizarea aparatului pentru prima dată.

UTILIZAREA ZILNICĂ

1. SELECȚAȚI O FUNCȚIE

Apăsați pe  pentru a porni cuptorul: pe afișaj va fi prezentată ultima funcție principală care a rulat sau meniul principal.



Funcțiile pot fi selectate apăsând pe pictograma uneia dintre funcțiile principale sau derulând printr-un meniu: Pentru a selecta un element din meniu (pe afișaj va apărea primul element disponibil), apăsați pe  sau  pentru a selecta elementul dorit, apoi apăsați  pentru a confirma.

2. SETAREA FUNCȚIEI

După selectarea funcției dorite, puteți modifica setările acesteia. Pe afișaj vor fi prezentate secvențial setările care pot fi modificate. Prin apăsarea pe , aveți posibilitatea de a modifica din nou setarea anterioară

NIVEL DE TEMPERATURĂ / DE PUTERE PENTRU GRILL









Când valoarea clipește pe afișaj, apăsați pe  sau  pentru a o modifica, apoi apăsați pe  pentru a confirma și continuați cu setările care urmează (dacă este posibil).

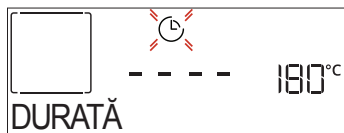



În mod similar, puteți seta nivelul de putere pentru grill: Există trei niveluri definite de putere pentru grill: 3 (ridicat), 2 (mediu), 1 (reduc).

Vă rugăm să rețineți următoarele: Odată ce funcția a fost activată, temperatura/nivelul grill poate fi modificată folosind  sau .

DURATĂ



Când pictograma  clipește pe afișaj, apăsați pe  sau  pentru a seta durata de preparare dorită, iar apoi apăsați pe  pentru a confirma. Nu este necesar să setați durata de preparare dacă doriți să gestionați manual procesul de preparare (necronometrat): Apăsați pe  sau  pentru a confirma și a activa funcția. Prin selectarea acestui mod, nu puteți programa o pornire temporizată.

Vă rugăm să rețineți următoarele: Puteți regla durata de preparare care a fost setată în timpul desfășurării procesului de preparare apăsând pe : apăsați pe  sau  pentru a o modifica și apoi apăsați pe  pentru a confirma.





ORĂ TERMINARE (PORNIRE CU ÎNTÂRZIERE)

În cazul mai multor funcții, odată ce ați setat o durată de preparare, puteți amâna pornirea funcției prin programarea orei de terminare a acesteia. Pe afișaj este prezentată ora de finalizare, în timp ce pictograma  clipește.



Apăsați pe  sau  pentru a seta ora la care doriți să

se finalizeze procesul de preparare, apoi apăsați pe  pentru a confirma și a activa funcția. Introduceți alimentele în cuptor și închideți ușa: Funcția va porni automat după calcularea perioadei de timp necesară pentru finalizarea preparării la ora setată.

Vă rugăm să rețineți următoarele: Programarea unei ore de începere temporizată a procesului de preparare va dezactiva etapa de preîncălzire a cuptorului: Cuptorul va atinge treptat temperatura necesară, adică duratele de preparare vor fi puțin mai lungi decât cele indicate în tabelul cu informații privind prepararea. În perioada de așteptare, puteți apăsa pe  sau  pentru a modifica ora de finalizare programată sau apăsați pe  pentru a modifica alte setări. Pentru a vizualiza informații, prin apăsare pe  puteți comuta între ora de finalizare și durată.



. 6TH SENSE

Aceste funcții selectează automat modul de preparare, temperatura și durata optime pentru prepararea, frigerea sau coacerea tuturor preparatelor disponibile.

Dacă este necesar, pur și simplu indicați caracteristica alimentului pentru a obține un rezultat optim.

GREUTATE/ÎNĂLȚIME (STRATURI ÎN TAVĂ ROTUNDĂ)







Pentru a seta corect funcția, urmați indicațiile de pe afișaj, când vi se solicită acest lucru, apăsați pe  sau  pentru a seta valoarea necesară, apoi apăsați pe  pentru a confirma.

GRAD PREPARARE/RUMENIRE

În cazul anumitor funcții 6th Sense, puteți regla gradul de preparare.





Atunci când vi se solicită acest lucru, apăsați pe  sau  pentru a selecta nivelul dorit, de la preparate în sânge (-1) la preparate bine făcute (+1). Apăsați pe  sau  pentru a confirma și a activa funcția.

În același mod, unde este permis, pentru unele funcții 6th Sense, este posibilă reglarea nivelului de rumenire de la redus (-1) la ridicat (+1).

3. ACTIVAREA FUNCȚIEI

În orice moment, dacă valorile implicite sunt cele dorite sau odată ce ați aplicat setările necesare, apăsați pe  pentru a activa funcția.

În timpul etapei de întârziere, prin apăsare pe , cuptorul vă va întreba dacă doriți să omiteți această etapă, pornind imediat funcția.

Vă rugăm să rețineți următoarele: Odată ce a fost selectată o funcție, pe afișaj vi se va recomanda cel mai adecvat nivel pentru fiecare funcție. Puteți opri oricând funcția activată apăsând pe .

Dacă cuptorul este fierbinte și funcția necesită o temperatură maximă specifică, va apărea un mesaj pe afișaj. Puteți fie să selectați o altă funcție, fie să așteptați o răcire completă.

4. PREÎNCĂLZIRE

Unele funcții includ o fază de preîncălzire a cuptorului: Odată funcția pornită, pe afișaj este indicat faptul că faza de preîncălzire a fost activată.



Odată ce această etapă este finalizată, se va emite un semnal sonor, iar afișajul va indica faptul că cuptorul a atins temperatura setată, fiind necesar să „ADAUGĂ ALIMENTE”. În acest moment, deschideți ușa, așezați alimentele în cuptor, închideți ușa și începeți prepararea apăsând pe ✓ sau ▶.

Vă rugăm să rețineți următoarele: Introducerea alimentelor în cuptor înainte de finalizarea preîncălzirii poate avea un efect negativ asupra rezultatului de preparare final. Deschiderea ușii în timpul fazei de preîncălzire o va întrerupe.

Durata de preparare nu include și faza de preîncălzire. Puteți modifica oricând temperatura pe care doriți să o atingă cuptorul utilizând + sau -.

5. ÎNTOARCEREA SAU VERIFICAREA ALIMENTELOR

Anumite funcții 6th Sense vor necesita întoarcerea alimentelor în timpul procesului de preparare.

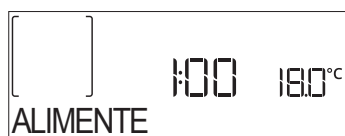

Se va emite un semnal sonor, iar pe afișaj va fi indicată acțiunea care trebuie desfășurată. Deschideți ușa, executați acțiunea indicată pe afișaj și închideți ușa, apoi apăsați pe ▶ pentru a continua procesul de preparare.

În același mod, când a rămas 10% din timpul de preparare, cuptorul va solicita să verificați alimentele.



Se va emite un semnal sonor, iar pe afișaj va fi indicată acțiunea care trebuie desfășurată. Verificați alimentele, închideți ușa și apăsați pe ✓ sau pe ▶ pentru a continua prepararea.

Vă rugăm să rețineți următoarele: Apăsați pe ▶ pentru a omite aceste acțiuni. În caz contrar, după o anumită perioadă de timp în care nu este efectuată nicio acțiune, cuptorul va continua procesul de preparare.

6. FINALIZAREA PREPARĂRII

Va fi emis un semnal sonor, iar pe afișaj se va indica faptul că prepararea a fost finalizată.

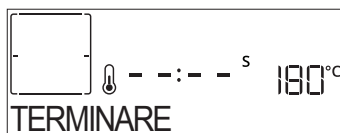

Apăsați pe ▶ pentru a continua procesul de preparare în modul manual (necronometrat) sau apăsați pe + pentru a prelungi durata de preparare setând o durată nouă. În ambele cazuri, parametrii de preparare vor fi memorați.

RUMENIRE

Unele funcții ale cuptorului permit rumenirea suprafeței alimentelor prin activarea grillului odată ce prepararea a fost finalizată.



Atunci când pe afișaj apare mesajul aferent, dacă este necesar, apăsați ✓ pentru a porni un ciclu de rumenire de cinci minute. Puteți opri în orice moment funcția apăsând pe ⏻ pentru a opri cuptorul.

. PREFERINȚE

Odată terminat procesul de preparare, pe afișaj va apărea un mesaj prin care vi se va solicita să memorați funcția la un număr cuprins între 1 și 10 în lista dumneavoastră de funcții favorite.



Dacă doriți să memorați o funcție ca favorită și să salvați setările curente pentru utilizarea ulterioară, apăsați pe ✓, în caz contrar, pentru a ignora solicitarea, apăsați pe ◀◀.

După ce a fost apăsat ✓, apăsați pe + sau pe - pentru a selecta poziția numerotată, apoi apăsați pe ✓ pentru a confirma.

Vă rugăm să rețineți următoarele: Dacă memoria este plină sau dacă numărul ales este deja utilizat, cuptorul vă va solicita să confirmați suprascrisura funcției anterioare.

Pentru a apela funcțiile memorate la o dată ulterioară, apăsați ♥: Pe afișaj apare lista cu funcțiile dumneavoastră favorite.



Apăsați pe + sau - pentru a selecta funcția, confirmați apăsând ✓, iar apoi apăsați pe ▶ pentru a activa.

. CURĂȚARE

• PYRO





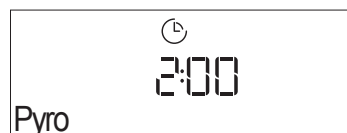

Nu atingeți cuptorul în timpul derulării ciclului Pyro.

Nu lăsați copiii și animalele de casă în apropierea cuptorului în timpul și la finalizarea derulării ciclului Pyro (până când s-a terminat aerisirea încăperii).

Scoateți din cuptor toate accesoriile, inclusiv ghidajele pentru grătar, înainte de a activa funcția. În cazul în care cuptorul este montat sub o plită, asigurați-vă că toate arzătoarele cu gaz sau zonele de gătit electrice sunt oprite în timpul derulării ciclului de autocurățare. Pentru a obține rezultate optime de curățare, eliminați depunerile de dimensiuni mai mari cu un burete umed, înainte de a utiliza funcția Pyro. Vă recomandăm să activați funcția Pyro numai în cazul în care aparatul este foarte murdar sau dacă emană mirosuri neplăcute în timpul procesului de preparare.

Apăsați  pentru ca mesajul „Pyro” să apară pe afișaj.



Apăsați pe  sau  pentru a selecta ciclul dorit, apoi apăsați pe  pentru a confirma. Odată ce a fost selectat un ciclu, dacă doriți, apăsați pe  sau pe  pentru a seta ora de finalizare (pornire cu întârziere), iar apoi apăsați pe  pentru a confirma.



Curățați ușa și scoateți toate accesoriile conform solicitării, apoi închideți ușa și apăsați  după ce ați terminat: cuptorul pornește ciclul de autocurățare, iar ușa se blochează automat: pe afișaj apare un mesaj de avertisment, alături de numărătoarea inversă, indicând starea ciclului aflat în desfășurare.

Odată cu finalizarea ciclului, ușa rămâne blocată până când temperatura din interiorul cuptorului revine la o valoare de siguranță.

• SMART CLEAN

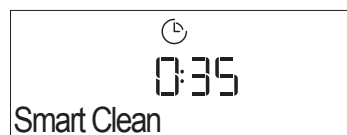
Apăsați pe  pentru a afișa „Smart Clean” pe afișaj.







Apăsați pe  pentru a activa funcția: afișajul vă va solicita să efectuați toate acțiunile necesare pentru a obține cele mai bune rezultate de curățare: urmați indicațiile, apoi apăsați pe  atunci când ați terminat. Odată ce au fost finalizate toate etapele, dacă este necesar, apăsați pe  pentru a activa ciclul de curățare.

Vă rugăm să rețineți următoarele: Este recomandat să nu deschideți ușa cuptorului în timpul derulării ciclului de curățare, pentru a evita pierderea vaporilor de apă, aspect ce poate compromite rezultatul final de curățare.

Odată ciclul finalizat, pe afișaj va începe să clipească un mesaj corespunzător. Lăsați cuptorul să se răcească, iar apoi ștergeți și uscați suprafețele interioare utilizând o lavetă sau un burete.

• TEMPORIZATOR

Pentru a activa această funcție, apăsați pe pictograma . Apăsați pe  sau  pentru a seta durata de timp necesară, apoi apăsați pe  pentru a activa temporizatorul.









Odată ce temporizatorul a finalizat numărătoarea inversă a duratei de timp selectate, se va emite un semnal sonor, iar pe afișaj va fi indicat acest lucru.

Vă rugăm să rețineți următoarele: Temporizatorul nu activează niciunul din ciclurile de preparare.

Temporizatorul poate fi activat și atunci când rulează o funcție.

Temporizatorul va continua numărătoarea inversă în mod independent, fără a influența funcția în sine.

În această etapă, nu este posibilă vizualizarea temporizatorului (va fi afișată numai pictograma ) , care va continua numărătoarea inversă în plan secund. Pentru a edita temporizatorul, puteți apăsa pe pictograma  și puteți seta ora cu ajutorul pictogramei  sau .

Pentru a anula temporizatorul, apăsați pe pictograma , apoi selectați  până când ora afișată este „-:-”. Apăsați  pentru a confirma.

• BLOCARE TASTE

Pentru a bloca tastatura, apăsați și mențineți apăsat  timp de cel puțin cinci secunde. Pentru a debloca tastatura, efectuați aceeași procedură.



Vă rugăm să rețineți următoarele: Puteți activa această funcție și în timpul procesului de preparare a alimentelor. Din motive de siguranță, cuptorul poate fi oprit în orice moment apăsând butonul .

NOTE

- Nu acoperiți interiorul cuptorului cu folie de aluminiu.
- Nu târâți niciodată oale sau tăvi pe partea inferioară a cuptorului, deoarece stratul de email ar putea suferi deteriorări.
- Nu puneți greutatea mare pe ușă și nu vă țineți de ușă.
- Datorită temperaturii mai ridicate a ciclului Pizza, este de așteptat ca zgomotul ventilatorului de răcire să fie ușor mai ridicat.

RECOMANDĂRI UTILE

CITIREA TABELULUI CU INFORMAȚII PRIVIND PREPARAREA

Tabelul indică funcțiile, accesoriile și nivelurile optime care trebuie utilizate pentru a găti diferite tipuri de alimente. Duratele de preparare încep din momentul în care alimentele sunt așezate în cuptor, fără a se lua în calcul și preîncălzirea (în cazurile în care este necesară). Temperaturile și duratele de preparare au caracter orientativ și depind de cantitatea de alimente și de tipul de accesorii utilizate. La început, folosiți cele mai mici setări recomandate, apoi, dacă alimentele nu sunt găsite suficient, treceți la setări mai mari. Se recomandă să folosiți accesoriile din dotare, precum și tăvi de copt și forme pentru prăjituri din metal, de culoare închisă. De asemenea, puteți folosi cratițe și accesorii Pyrex sau din ceramică, dar, în cazul acestora, duratele de preparare vor fi puțin mai mari.

GĂTITUL SIMULTAN A UNOR ALIMENTE DIFERITE

Cu ajutorul funcției „Aer forțat”, puteți găti simultan alimente diferite care necesită aceeași temperatură de preparare (de exemplu: pește și legume), pe mai multe niveluri. Scoateți alimentele care necesită o durată de preparare mai scurtă și lăsați în cuptor alimentele care necesită un timp de preparare mai îndelungat.

CARNE

Folosiți orice fel de tavă de cuptor sau vas Pyrex, adecvate pentru mărimea bucății de carne pe care o veți găti. Când preparați fripturi, adăugați în tavă supă de carne, stropind carnea în timpul procesului de gătit, pentru a obține un gust mai bun. Vă rugăm să țineți cont de faptul că se vor genera aburi în timpul acestei funcționări. Când friptura este gata, lăsați-o în cuptor încă 10-15 minute sau înveliți-o în folie de aluminiu.

Când doriți să frigeți carne pe grill, alegeți bucăți de carne cu grosime egală pentru a obține o preparare uniformă. Bucățile de carne foarte groase necesită durate de preparare mai îndelungate. Pentru a evita arderea cărnii la exterior, coborâți grătarul metalic, menținând carnea la o distanță mai mare față de grill. Întoarceți carnea după ce s-au scurs două treimi din durata de preparare. Deschideți ușa cu grijă, deoarece pot ieși aburi.

Pentru a colecta zeama rezultată în urma preparării, vă recomandăm amplasarea unei tăvi de colectare a picăturilor, umplută cu jumătate de litru de apă potabilă, direct sub grătarul metalic pe care se află alimentele. Completați cu apă când este necesar.

DESERTURI

Gătiți deserturi delicate cu funcția Convențional, numai pe un singur nivel.

Folosiți tăvi de copt din metal, de culoare închisă, și așezați-le întotdeauna pe grătarul metalic din dotare. Pentru a găti pe mai multe niveluri, selectați funcția „Aer forțat” și puneți formele pentru prăjituri în zigzag pe grătare, pentru a favoriza circulația aerului fierbinte.

Pentru a verifica dacă un tort dospit s-a copt, introduceți o scobitoare din lemn în centrul tortului. Dacă scobitoarea iese curată, prăjitura este gata.

Dacă folosiți tăvi de copt antiaderente, nu ungeți cu unt marginile, deoarece prăjitura ar putea să nu crească uniform pe margini.

Dacă preparatul „se umflă” în timpul coacerii, folosiți o temperatură mai scăzută data viitoare și încercați să reduceți cantitatea de lichid adăugat sau să amestecați mai ușor.

Pentru prăjituri cu umpluturi sau ingrediente umede (cum ar fi plăcinta cu brânză sau tartele cu fructe), folosiți funcția „Convecție”. Dacă baza prăjiturii este prea umedă, folosiți un nivel inferior și, înainte de a adăuga umplutura, presărați baza prăjiturii cu pesmet sau cu biscuiți sfărâmați.

DOSPIRE

Se recomandă să acoperiți întotdeauna cu o lavetă umedă aluatul înainte de a-l introduce în cuptor. Cu această funcție, durata de dospire a aluatului se reduce cu aproximativ o treime, în comparație cu dospirea la temperatura camerei (20-25 °C). Durata de dospire pentru pizza este de aproximativ o oră pentru 1 kg de aluat.







6th sense **TABEL CU INFORMAȚII PRIVIND PREPARAREA**

CATEGORII DE ALIMENTE		CANTITATE	GRAD DE COACERE	NIVEL DE RUMENIRE	ÎNTOARCERE (DIN DURATA DE PREPARARE)	NIVEL ȘI ACCESORII	
LASAGNA	Lasagna	0,5 - 3 kg	—	0	—		
CARNE	Vită	Roast (Friptură)	0,6 - 2 kg	0	0		
		Burger	1,5 - 3 cm	0	—	3/5	
	Porc	Roast (Friptură)	0,6 - 2,5 kg	—	0		
		Cârnați și crenvurști	1,5 - 4 cm	—	—	2/3	
	Pui	Roast (Friptură)	0,6 - 3 kg	—	0		
	Carne de pasăre	File și piept	1 - 5 cm	—	—	2/3	
Frigărui		un grătar	—	—	1/2		
PEȘTE	Fillets (Fileuri)	0,5 - 3 (cm)	—	—	—		
	Fileuri [congelate]	0,5 - 3 (cm)	—	—	—		
LEGUME	Legume la cuptor	Cartofi copti	0,5 - 1,5 kg	—	0		
		Legume umplute	0,1 - 0,5 kg fiecare	—	—		
		Legume la cuptor	0,5 - 1,5 kg	—	0		
	Legume gratinate	Cartofi gratinați	o tavă	—	—		
		Roșii gratinate	o tavă	—	—		
		Ardei gratinați	o tavă	—	—		
		Broccoli gratinat	o tavă	—	—		
		Conopidă gratinată	o tavă	—	—		
Legume gratinate	o tavă	—	—				
PANIFICAȚIE SĂRATĂ	Prăjitură sărată		0,8 - 1,2 kg	—	0		
	Pâine	Chifle	60 - 150 g fiecare	—	—		
		Franzelă sandviș	0,4 - 0,6 kg fiecare	—	—		
		Pâine mare	0,7 - 2,0 kg	—	—		
		Baghete	200 - 300 g fiecare	—	—		
	Pizza	Pizza rotundă		rotund	—	—	
		Pizza groasă		tavă	—	—	
		Pizza [congelată]		1 strat*	—	—	
				2 straturi*	—	—	
				3 straturi*	—	—	
4 straturi*				—	—		





* Cantitate recomandată

ACCESORII	Grătar metalic	Tavă de cuptor/Tavă pentru prăjituri/Tavă rotundă pentru pizza pe grătar metalic	Tavă de colectare a picăturilor/ Tavă de copt	Tavă de colectare a picăturilor, cu 500 ml de apă
-----------	----------------	--	--	---

































TABEL CU INFORMAȚII PRIVIND PREPARAREA

	CATEGORII DE ALIMENTE	CANTITATE	GRAD DE COACERE	NIVEL DE RUMENIRE	ÎNTOARCERE (DIN DURATA DE PREPARARE)	NIVEL ȘI ACCESORII
PANIFICAȚIE DULCE	Pandișpan	0,5 - 1,2 kg	—	—	—	2 
	Fursecuri	0,2 - 0,6 kg	—	—	—	3 
	Choux a la creme	o tavă*	—	—	—	3 
	Tart (Tartă)	0,4 - 1,6 kg	—	—	—	3 
	Ștrudel	0,4 - 1,6 kg	—	—	—	3 
	Plăcintă cu fructe	0,5 - 2 kg	—	—	—	2 





* Cantitate recomandată

ACCESORII				
	Grătar metalic	Tavă de cuptor/Tavă pentru prăjituri/Tavă rotundă pentru pizza pe grătar metalic	Tavă de colectare a picăturilor/ Tavă de copt	Tavă de colectare a picăturilor, cu 500 ml de apă

TABEL CU INFORMAȚII PRIVIND PRĂJIREA CU AER

	REȚETĂ	FUNCȚIE	CANTITATE RECOMANDATĂ	PREÎNCĂLZIRE	TEMPERATURĂ (°C)	DURATĂ (MIN.)	GRĂȚAR ȘI ACCESORII
ALIMENTE CONGELATE	Cartofi prăjiți, congelați		650 - 850 g	Da	200	25 - 30	 4  2
	Crochete de pui congelate		500 g	Da	200	15 - 20	 4  2
	Crochete de pește		500 g	Da	220	15 - 20	 4  2
	Rondele de ceapă		500 g	Da	200	15 - 20	 4  2
LEGUME	Dovlecei proaspeți cu pesmet		400 g	Da	200	15 - 20	 4  2
	Cartofi prăjiți		300 - 800 g	Da	200	20 - 40	 4  2
	Legume mixte		300 - 800 g	Da	200	20 - 30	 4  2
CARNE ȘI PEȘTE	Piepturi de pui		1 - 4 cm	Da	200	20 - 40	 4  2
	Aripioare de pui		200 - 1500 g	Da	220	30 - 50	 4  2
	Cotlet pane		1 - 4 cm	Da	220	20 - 50	 4  2
	File de pește		1 - 4 cm	Da	220	15 - 25	 4  2

Pentru prepararea de alimente proaspete sau de casă, întindeți un strat subțire de ulei pe suprafața alimentelor.
Pentru a garanta rezultate de preparare uniforme, amestecați alimentele la jumătatea timpului de preparare recomandat.

FUNCȚII	 Aer cald		
ACCESORII	 Tavă de prăjire cu aer	 Tavă de cuptor sau tavă pentru prăjituri, pe grătar metalic	 Tavă de colectare a grăsimii scurse/tavă de copt sau tavă de cuptor pe grătar metalic

TABEL CU INFORMAȚII PRIVIND PREPARAREA

REȚETĂ	FUNCȚIE	PREÎNCĂLZIRE	TEMPERATURĂ (°C)	DURATĂ (MIN.)	GRĂTAR ȘI ACCESORII
Leavened cakes / Sponge cakes (Prăjituri cu aluat dospit/Pandișpanuri)		Da	170	30 - 50	
		Da	160	30 - 50	
		Da	160	30 - 50	
Prăjituri umplute (prăjitură cu brânză, ștrudel, tartă cu mere)		Da	160 - 200	30 - 85	
		Da	160 - 200	30 - 90	
Fursecuri		Da	150	20 - 40	
		Da	140	30 - 50	
		Da	140	30 - 50	
		Da	135	40 - 60	
Prăjiturile/Brioșe		Da	170	20 - 40	
		Da	150	30 - 50	
		Da	150	30 - 50	
		Da	150	40 - 60	
Choux à la crème		Da	180 - 200	30 - 40	
		Da	180 - 190	35 - 45	
		Da	180 - 190	35 - 45 *	
Bezele		Da	90	110 - 150	
		Da	90	130 - 150	
		Da	90	140 - 160 *	
Pizza / pâine / Focaccia		Da	190 - 250	15 - 50	
		Da	190 - 230	20 - 50	
Pizza (blat subțire, blat pufos, focaccia)		Da	310	7 - 12	
		Da	220 - 240	25 - 50 *	
Pizza congelată		Da	250	10 - 15	
		Da	250	10 - 20	
		Da	220 - 240	15 - 30	
Plăcinte picante (plăcintă cu legume, quiche)		Da	180 - 190	45 - 55	
		Da	180 - 190	45 - 60	
		Da	180 - 190	45 - 70 *	

FUNCȚII								ECO	
	Convențional	Aer forțat	Convecție	Grill	Grill Turbo	MaxiCooking	Cook 4	Ciclul Eco	Pizza

ACCESORII					
	Grătar metalic	Tavă de cuptor sau tavă pentru prăjituri, pe grătar metalic	Tavă de colectare a picăturilor/Tavă de copt sau tavă de cuptor, pe grătar metalic	Tavă de colectare a picăturilor/Tavă de copt	Tavă de colectare a picăturilor, cu 500 ml de apă

REȚETĂ	FUNCȚIE	PREÎNCĂLZIRE	TEMPERATURĂ (°C)	DURATĂ (MIN.)	GRĂTAR ȘI ACCESORII
Vol-au-vent / pateuri din aluat de foietaj		Da	190 - 200	20 - 30	
		Da	180 - 190	20 - 40	
		Da	180 - 190	20 - 40 *	
Lasagna/Tartă cu fructe/Paste la cuptor/Cannelloni		Da	190 - 200	45 - 65	
Miel / vițel / vită / porc 1 kg		Da	190 - 200	80 - 110	
Friptură de porc cu șorici 2 kg		—	170	110 - 150	
Carne de pui / iepure / rață, 1 kg		Da	200 - 230	50 - 100	
Carne de curcan/gâscă, 3 kg		Da	190 - 200	80 - 130	
Pește la cuptor/în papiotă (fileuri, întreg)		Da	180 - 200	40 - 60	
Legume umplute (roșii, dovlecei, vinete)		Da	180 - 200	50 - 60	
Pâine prăjită		—	3 (Ridicat)	3 - 6	
Fileuri de pește/Fripturi		—	2 (Mediu)	20 - 30 **	
Cârnați/Frigărui/Coaste/Hamburgeri		—	2 - 3 (Medie - Ridicată)	15 - 30 **	
Friptură de pui 1-1,3 kg		—	2 (Mediu)	55 - 70 ***	
Pulpă de miel/Rasoluri		—	2 (Mediu)	60 - 90 ***	
Cartofi copti		—	2 (Mediu)	35 - 55 ***	
Legume gratinate		—	3 (Ridicat)	10 - 25	
Fursecuri	Fursecuri	Da	135	50 - 70	
Tarte	Tarte	Da	170	50 - 70	
Pizza rotundă	Pizza	Da	210	40 - 60	
Masă completă: Tartă cu fructe (nivelul 5) / lasagna (nivelul 3) / carne (nivelul 1)		Da	190	40 - 120 *	
Masă completă: Tartă cu fructe (nivel 5)/Legume prăjite (nivel 4)/Lasagna (nivel 2)/Bucăți de carne (nivel 1)	Meniu	Da	190	40 - 120 *	
Lasagna și carne		Da	200	50 - 100 *	
Carne și cartofi		Da	200	45 - 100 *	
Pește și legume		Da	180	30 - 50 *	
Fripturi umplute	ECO	—	200	80 - 120 *	
Bucăți de carne (iepure, pui, miel)	ECO	—	200	50 - 100 *	

* Durata de timp estimată: Preparatele pot fi scoase din cuptor la intervale de timp diferite, în funcție de preferințele personale.

** Întoarceți alimentele la jumătatea duratei de preparare.

*** Întoarceți alimentele după ce au trecut două treimi din durata de preparare (dacă este necesar).

FUNCȚII								ECO	
	Convențional	Aer forțat	Convecție	Grill	Grill Turbo	MaxiCooking	Cook 4	Ciclul Eco	Pizza
ACCESORII									
	Grătar metalic	Tavă de cuptor sau tavă pentru prăjituri, pe grătar metalic	Tavă de colectare a picăturilor/ Tavă de copt sau tavă de cuptor, pe grătar metalic	Tavă de colectare a picăturilor/ Tavă de copt sau tavă de cuptor, pe grătar metalic	Tavă de colectare a picăturilor/ Tavă de copt	Tavă de colectare a picăturilor/ Tavă de copt	Tavă de colectare a picăturilor, cu 500 ml de apă		

CITIREA TABELULUI CU INFORMAȚII PRIVIND PREPARAREA

Tabelul indică funcțiile, accesoriile și nivelurile optime care trebuie utilizate pentru a găti diferite tipuri de alimente. Duratele de preparare încep din momentul în care alimentele sunt așezate în cuptor, fără a se lua în calcul și preîncălzirea (în cazurile în care este necesară).

Temperaturile și duratele de preparare au caracter orientativ și depind de cantitatea de alimente și de tipul de accesorii utilizate.

La început, folosiți cele mai mici setări recomandate, apoi, dacă alimentele nu sunt gătite suficient, treceți la setări mai mari. Se recomandă să folosiți accesoriile din dotare, precum și tăvi de copt și forme pentru prăjituri din metal, de culoare închisă. De asemenea, puteți folosi cratițe și accesorii Pyrex sau din ceramică, dar, în cazul acestora, duratele de preparare vor fi puțin mai mari.

ÎNTREȚINEREA ȘI CURĂȚAREA

Asigurați-vă că s-a răcit cuptorul înainte de efectuarea oricăror activități de întreținere sau curățare.

Nu utilizați aparate de curățare cu aburi.

Nu utilizați bureți de sârmă, bureți abrazivi sau produse de curățare abrazive/corozive, deoarece acestea ar putea deteriora suprafața aparatului.

Purtați mănuși de protecție.

Cuptorul trebuie să fie deconectat de la rețeaua electrică înainte de a efectua orice fel de operație de întreținere.

SUPRAFEȚELE EXTERIOARE

• Curățați suprafețele cu ajutorul unei lavete umede din microfibre. Dacă acestea sunt foarte murdare, adăugați câteva picături de detergent cu pH neutru. La final, ștergeți-le cu o lavetă uscată.

• Nu folosiți detergenți corozivi sau abrazivi. Dacă un asemenea produs intră accidental în contact cu suprafețele aparatului, curățați-l imediat cu o lavetă din microfibre umedă.

SUPRAFEȚELE INTERIOARE

• După fiecare utilizare, lăsați cuptorul să se răcească și apoi curățați-l, de preferat cât încă este cald, pentru a îndepărta depunerile sau petele cauzate de resturile de alimente. Pentru a îndepărta condensul care s-a format în urma preparării alimentelor cu un conținut de apă ridicat, lăsați cuptorul să se răcească complet și apoi ștergeți-l folosind o lavetă sau un burete.

• Activați funcția „Smart Clean” pentru curățarea

optimă a suprafețelor interioare. (Numai la anumite modele).

• Utilizați un detergent lichid adecvat pentru a curăța geamul ușii.

• Ușa cuptorului poate fi demontată pentru a facilita curățarea.

ACCESORII

După utilizare, puneți accesoriile la înmuiat în apă cu detergent lichid de spălare, manipulându-le cu mănuși pentru cuptor dacă sunt încă fierbinți. Resturile de mâncare pot fi îndepărtate cu o perie de curățare sau cu un burete.

Nu curățați sonda pentru alimente și sonda pentru carne (dacă intră în dotare) în mașina de spălat vase. Tava Prăjire cu aer (dacă intră în dotare) poate fi curățată în mașina de spălat vase.

DEMONTAREA ȘI REMONTAREA UȘII

1. Pentru a demonta ușa, deschideți-o complet și coborâți dispozitivele de oprire până când se află în poziția de deblocare.

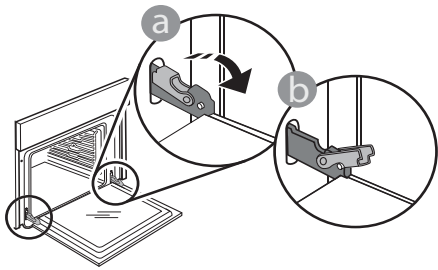

2. Închideți ușa cât de mult posibil. Apucați bine ușa cu ambele mâini – nu o țineți de mâner. Demontați pur și simplu ușa, continuând să o închideți și trăgând-o în sus în același timp, până când se eliberează din locaș. Lăsați ușa deoparte, sprijinită pe o suprafață moale.

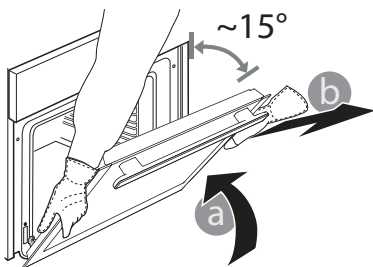

3. Remontați ușa deplasând-o spre cuptor, aliniind cuplajele balamalelor cu locașurile și fixând partea superioară în locaș.

4. Coborâți ușa și apoi deschideți-o complet. Coborâți dispozitivele de oprire în poziția inițială: Asigurați-vă că le-ați coborât complet.

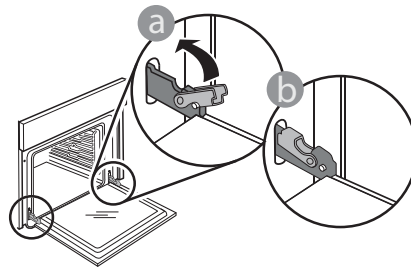

Aplicați o presiune ușoară pentru a verifica dacă dispozitivele de oprire se află în poziția corectă.

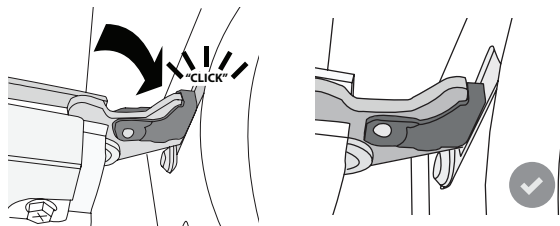

5. Încercați să închideți ușa și asigurați-vă că se aliniază cu panoul de comandă. În caz contrar, repetați pașii de mai sus: Ușa s-ar putea deteriora dacă nu funcționează corespunzător.

ÎNLOCUIREA BECULUI

Pentru înlocuirea becului, contactați serviciul de asistență tehnică post-vânzare.

REMEDIEREA DEFECȚIUNILOR

Problemă	Cauză posibilă	Soluție
Cuptorul nu funcționează.	Pană de curent. Deconectare de la rețeaua electrică.	Asigurați-vă că nu este întrerupt curentul electric, iar cuptorul este conectat la rețeaua electrică. Opriti și reporniți cuptorul, pentru a verifica dacă defecțiunea persistă.
Pe afișaj apare litera „F” urmată de un număr.	Problemă de software.	Contactați centrul de asistență și indicați numărul după litera „F”.
O funcție de preparare 6th Sense se încheie fără afișarea unei numărători inverse. Prepararea se încheie înainte de finalul numărătorii inverse.	Cantitate de alimente diferită de cea recomandată. Ușa a fost deschisă în timpul preparării.	Deschideți ușa și verificați gradul de preparare al alimentelor. Dacă este necesar, încheiați prepararea selectând o funcție convențională.
Cuptorul nu se încălzește.	Când modul „DEMO” este în starea „On” (Pornire), toate comenzile sunt active și meniurile sunt disponibile, însă cuptorul nu se încălzește. Mesajul DEMO apare pe afișaj la fiecare 60 de secunde.	Accesați „DEMO” din „SETĂRI” și selectați „Off” (Oprire).
Lumina se stinge.	Modul „ECO” este „On” (activ).	Accesați „ECO” din „SETĂRI” și selectați „Off” (Oprire).
Ușa nu se va închide corespunzător.	Dispozitivele de oprire în siguranță sunt poziționate greșit.	Asigurați-vă că dispozitivele de oprire în siguranță sunt în poziția corectă urmând instrucțiunile pentru demontarea și remontarea ușii din secțiunea „Curățarea și întreținerea”.
Energia electrică din locuință se întrerupe.	Nivel de putere incorect.	Verificați dacă rețeaua de domiciliu are o capacitate de peste 3 kW. În caz contrar, reduceți puterea la 13 A. Accesați „PUTERE” din „SETĂRI” și selectați „Redus”.
Ciclul de preparare cu sonda s-a încheiat fără o cauză evidentă sau pe ecran este afișată eroarea F3E3.	Sonda pentru alimente nu este conectată corespunzător.	Verificați conexiunea sondei pentru alimentare.

Politicile, documentația standard și informații suplimentare despre produs pot fi găsite:

- Utilizarea codului QR în cazul produsului dumneavoastră
- Vizitând site-ul nostru web docs.whirlpool.eu
- Ca alternativă, **contactați serviciul nostru de asistență tehnică post-vânzare** (Consultați numărul de telefon din certificatul de garanție). Când contactați serviciul nostru de asistență tehnică post-vânzare, precizați codurile specificate pe plăcuța cu date de identificare a produsului dumneavoastră.

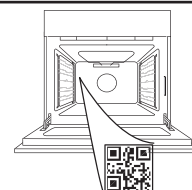

Whirlpool



400020004926



ĎAKUJEME, ŽE STE SI KÚPILI VÝROBOK
WHIRLPOOL

Aby sme vám mohli lepšie poskytovať pomoc,
zaregistrujte svoj spotrebič na
www.whirlpool.eu/register

VIAC INFORMÁCIÍ ZÍSKATE, AK
OSKENUJETE QR KÓD NA VAŠOM
SPOTREBIČI

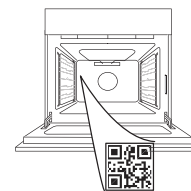

Prv než spotrebič začnete používať, pozorne si
prečítajte Bezpečnostné pokyny.

OPIS SPOTREBIČA

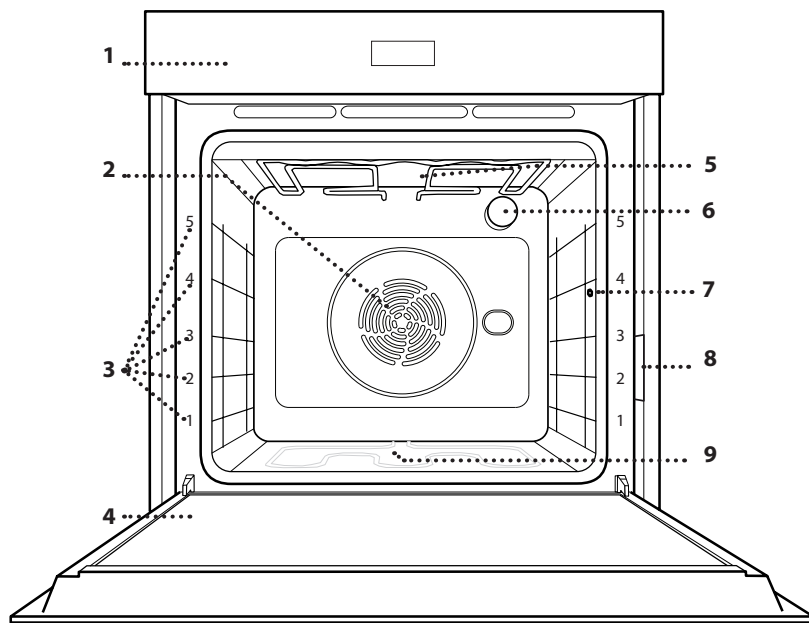

1. Ovládací panel
2. Ventilátor a okrúhly ohrevný článok
(nie je viditeľný)
3. Vodiace lišty
(úroveň je uvedená v prednej časti rúry)
4. Dvierka
5. Horný ohrevný článok/gril
6. Žiarovka
7. Miesto zasunutia potravinovej sondy
8. Výrobný štítok
(neodstraňujte)
9. Spodný ohrevný článok
(nie je viditeľný)

OVLÁDACÍ PANEL

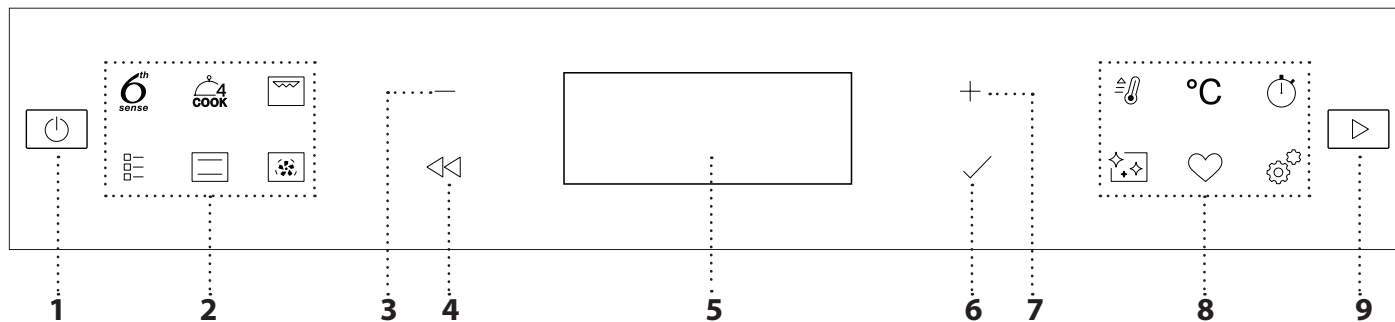

1. ZAP/VYP

Na zapnutie a vypnutie rúry alebo zastavenie aktívnej funkcie.

2. PRIAMY PRÍSTUP K FUNKCIÁM

Na rýchly prístup k funkciám a do menu.

3. NAVIGAČNÉ TLAČIDLO MÍNUS

Na prechádzanie ponukou a znižovanie nastavení alebo hodnôt funkcie.

4. SPÄŤ

Na návrat na predchádzajúce zobrazenie. Počas prípravy jedla umožňuje meniť nastavenia.

5. DISPLEJ

6. POTVRDIŤ

Na potvrdenie zvolenej funkcie alebo nastavenej hodnoty.

7. NAVIGAČNÉ TLAČIDLO PLUS

Na rolovanie v menu a zvyšovanie nastavenia alebo hodnôt funkcie.

8. MOŽNOSTI/PRIAMY PRÍSTUP K FUNKCIÁM

Na rýchly prístup k funkciám, trvaniu, nastaveniam a obľúbeným položkám.

9. ŠTART

Na spustenie funkcie s použitím špecifických alebo základných nastavení.

PRÍSLUŠENSTVO

DRÔTENÝ ROŠT

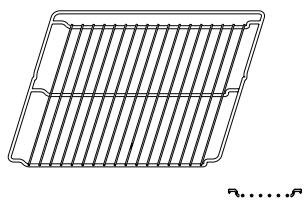

Používa sa na prípravu jedál alebo ako podpera na hrnce, formy na koláče a iné nádoby vhodné na pečenie v rúre.

NÁDOBA NA ODKVAPKÁVANIE

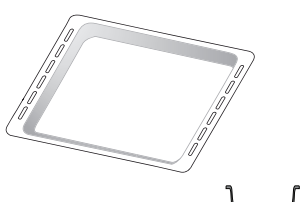

Používa sa ako pekáč na pečenie mäsa, ryby, zelenina, focacie a pod. alebo na zachytávanie štiav pod roštom.

PLECH NA PEČENIE*

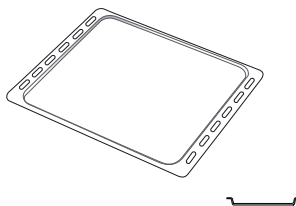

Používa sa na pečenie akéhokoľvek chleba a cukrárenských výrobkov, ale tiež pečeného mäsa, ryby pečených v alobale atď.

POSUVNÉ BEŽCE *

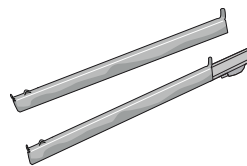

Na ľahšie vloženie a vyberanie príslušenstva.

PLECH NA SMAŽENIE NA VZDUCHU*

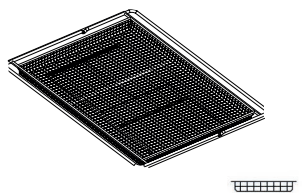

Používa sa pri príprave jedla s funkciou Smaženie na vzduchu, pričom je plech na pečenie umiestnený na spodnej úrovni na zachytávanie prípadných omrvínok a kvapiek. Dá sa umývať aj v umývačke riadu.

Množstvo a typy príslušenstva sa môžu meniť v závislosti od zakúpeného modelu.

Ostatné príslušenstvo možno kúpiť samostatne, pre objednávky a informácie kontaktujte popredajný servis.

* K dispozícii len pri niektorých modeloch

VLOŽENIE ROŠTU A INÉHO PRÍSLUŠENSTVA

Vložte rošt vodorovne posúvaním po vodiacich lištách tak, aby boli zdvihnuté okraje obrátené nahor.

Ostatné príslušenstvo, ako nádoba na odkvapkávanie a plech na pečenie, sa vsúva vodorovne, rovnako ako rošt.

VYBERANIE A VSÁDZANIE VODIACICH LÍŠŤ

• Ak chcete vodiace lišty vybrať, nadvihnite ich a vytiahnite spodné časti z držiakov: Vodiace lišty teraz možno vybrať.

• Pri opätovnom nasadzovaní vodiacich lišt ich najprv znova nasadte do horného sedla. Zdvihnuté ich zasuňte do priestoru rúry a potom uložte do spodného sedla.

NASADENIE POSUVNÝCH BEŽCOV

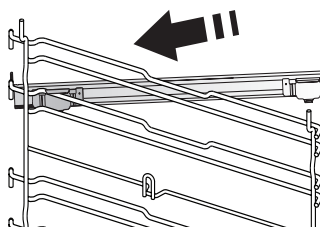

Vyberte vodiace lišty z rúry a z posuvných bežcov odstráňte ochranné plasty.

Pripevnite vrchnú svorku bežca na vodiacu lištu a nasuňte, pokiaľ to ide. Druhú svorku spustite na miesto.

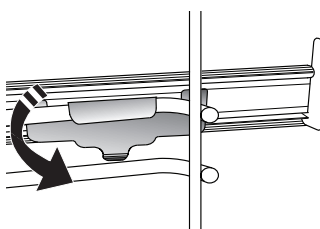

Vodiacu lištu zaistíte tak, že potlačíte spodnú časť svorky pevne o vodiacu lištu. Presvedčte sa, či sa bežce môžu voľne pohybovať. Zopakujte tieto kroky na druhej vodiacej lište na tej istej úrovni.

Upozornenie: Posuvné bežce možno nasadiť na hociktovej úrovni.

FUNKCIE



6TH SENSE (6. ZMYSEL)

Tieto funkcie umožňujú úplne automatickú prípravu všetkých typov jedla (lasagne, mäso, ryby, zelenina, koláče a zákusky, slané koláče, chlieb, pizza). Aby ste z tejto funkcie získali to najlepšie, dodržiavajte pokyny v príslušnej tabuľke.



COOK 4

Na prípravu rôznych druhov jedla, ktorých príprava vyžaduje rovnakú teplotu, na štyroch úrovniach zároveň. Túto funkciu možno použiť na prípravu sušienok, koláčov, okrúhlej pizze (aj mrazenej) a na prípravu kompletného jedla. Najlepšie výsledky získate, keď sa budete držať tabuľky.



HORÚCI VZDUCH

Na prípravu rôznych druhov jedla, ktorých príprava vyžaduje rovnakú teplotu, na niekoľkých úrovniach (maximálne troch) zároveň. Túto funkciu možno použiť pri pečení rôznych jedál tak, aby sa aróma jedného jedla neprenášala na druhé.



TRADIČNÉ FUNKCIE

• KONV. PEČENIE

Na prípravu ľubovoľného jedla iba na úrovni jedného roštu.

• TURBO GRILL

Na pečenie veľkých kusov mäsa (stehná, rozbiť, kurča). Odporúčame používať nádobu na zachytávanie šťavy z pečenia: Umiestnite nádobu na hociktorú úroveň pod rošt a nalejte do nej 500 ml pitnej vody.

• MRAZENÉ JEDLÁ

Funkcia automaticky volí najvhodnejšiu teplotu a režim pečenia pre 5 rôznych kategórií mrazených hotových jedál. Rúru netreba predhrievať.

• ŠPECIÁLNE FUNKCIE RÚRY

» PIZZA

Táto funkcia vám umožní pripraviť skvelú domácu pizzu ako z reštaurácie za menej ako 10 minút.

Špeciálny cyklus pečenia funguje pri teplote nad 300 stupňov Celzia, vďaka čomu je pizza vnútri mäkká, na okrajoch chrumkavá a dokonale rovnomerne prepečená.

Kombináciou tejto funkcie s príslušenstvom Pizza Stone WPro a predhrievaním po dobu 30 minút je možné upiecť pizzu za 5-8 minút (pre objednávky a informácie kontaktujte popredajný servis alebo www.whirlpool.eu.)

» AIR FRY

Táto funkcia vám umožňuje pripravovať hranolčeky, kuracie nugetky a iné s menším množstvom oleja a výsledok je pritom príjemne chrumkavý. Ohrevné telesá krúžia, aby sa rúra poriadne vyhriala, a vzduch

cirkuluje vďaka ventilátoru. Najlepšie očakávané výsledky prípravy jedál možno dosiahnuť iba s použitím plechu Smaženie na vzduchu (dodáva sa s niektorými modelmi). Umiestnite jedlo na plech Smaženie na vzduchu v jednej vrstve a postupujte podľa pokynov v Tabuľke prípravy jedla pomocou funkcie Smaženie na vzduchu, aby ste dosiahli najlepší výsledok. Nepoužívajte viac plechov, inak pečenie nebude rovnomerné.

» KYSNUTIE

Na optimálne kysnutie sladkého alebo slaného cesta. Na zachovanie kvality kysnutia neaktivujte funkciu, ak je rúra ešte horúca po cykle prípravy jedla.

» UDRŽIAV. V TEPLE

Na udržiavanie chrumkavosti a teploty práve upečených jedál.

» ROZMRAZENIE

Na urýchlenie rozmrazenia potravín. Odporúča sa vložiť jedlo do strednej polohy v rúre. Odporúčame nechať potraviny vo svojom obale, aby sa zamedzilo vysušovaniu povrchu.

» EKO CYKLUS

Na pečenie plnených kusov mäsa a filety mäsa na jedinej úrovni. Keď sa používa tento úsporný Eco cyklus, kontrolka zostane počas varenia vypnutá. Ak chcete používať úsporný Eco cyklus, a tým optimalizovať spotrebu energie, dvierka rúry by sa nemali otvárať, kým jedlo nie je úplne upečené.

» MAXI COOKING

Funkcia automaticky vyberie najlepší režim pečenia a teplotu na prípravu veľkých kusov mäsa (vyššie 2,5 kg). Počas pečenia sa odporúča mäso obracať, aby sa dosiahlo rovnomerné zhnednutie na oboch stranách. Ideálne je z času načas mäso oblievať šťavou, aby nevyschlo.



TRADIČNÉ

Na prípravu ľubovoľného jedla iba na úrovni jedného roštu.



GRILL

Na grilovanie steakov, kebabov a klobás, gratinovanie zeleniny alebo opekanie chleba. Pri grilovaní mäsa používajte nádobu na zachytávanie tuku a šťavy z pečenia: Umiestnite nádobu na hociktorú úroveň pod rošt a nalejte do nej 500 ml pitnej vody.



RÝCHLE PREDHRIATIE

Na rýchly predohrev rúry.



ČASOVAČ

Na sledovanie času bez aktivácie funkcie.



ČISTENIE

- **PYRO**

Na elimináciu prskania pri pečení pomocou cyklu pri veľmi vysokej teplote. Dostupné sú dva samočistiace cykly: kompletný cyklus (PYRO ČISTENIE) a skrátенý cyklus (EKO). Odporúčame použiť celý cyklus, aby ste dosiahli najlepší čistiaci výkon.

- **SMART CLEAN**

Pôsobenie pary uvoľnenej počas tohto špeciálneho čistiaceho cyklu s nízkou teplotou umožňuje ľahké odstránenie špiny a zvyškov jedla. Nalejte 200 ml pitnej vody na dno studenej rúry a aktivujte funkciu.



OBLÚBENÉ

Na vybratie zoznamu 10 obľúbených funkcií.



NASTAVENIA

Na úpravu nastavení rúry. Keď je aktívny EKO režim, jas na displeji sa zníži a svetlo sa po 1 minúte vypne, aby sa ušetrila energia. Displej sa automaticky znovu aktivuje po stlačení ľubovoľného tlačidla. Keď je zapnutý DEMO režim, všetky príkazy sú aktívne a menu prístupné, ale rúra sa nezohrieva. Ak chcete tento režim deaktivovať, v menu NASTAVENIA zvolíte DEMO a potom „Vyp“. Po zvolení PŮVODNÉ NASTAV. sa spotrebič vypne a potom sa vráti k prvému zapnutiu. Všetky nastavenia budú vymazané.

PRVÉ POUŽITIE

1. ZVOĽTE JAZYK

Pri prvom zapnutí spotrebiča musíte nastaviť jazyk a čas: Na displeji sa zobrazí „English (Slovak)“.

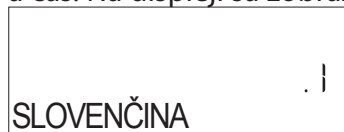

Stlačte $+$ alebo $-$ sa posúvajte v zozname dostupných jazykov a vyberte si, ktorý chcete mať nastavený. Stlačením \checkmark svoj výber potvrdte.

Upozornenie: Jazyk môžete následne zmeniť výberom položky „LANGUAGE“ (Jazyk) v ponuke „SETTINGS“ (Nastavenia), ktorá je dostupná po stlačení .

2. NASTAVTE SPOTREBU ENERGIE

Rúra je naprogramovaná na spotrebu elektrickej energie na úrovni kompatibilnej so sieťou v domácnosti s menovitým výkonom vyšším ako 3 kW (16 A): Ak vaša domácnosť používa nižší výkon, musíte túto hodnotu znížiť (13 A).



Stlačte $+$ alebo $-$ zvolte 16 „Vysoký“ alebo 13 „Nízky“ a stlačením \checkmark potvrdte.

3. NASTAVTE ČAS

Potom, ako si vyberiete jazyk, je potrebné nastaviť aktuálny čas: Na displeji blikajú dve hodinové číslice.



Stlačením $+$ alebo $-$ nastavte správnu hodinu a stlačte \checkmark : Na displeji blikajú dve minútové číslice. Stlačením $+$ alebo $-$ nastavte minúty a stlačením \checkmark potvrdte.

Upozornenie: Po dlhých výpadkoch prúdu možno bude potrebné nastaviť čas znova. Vyberte HODINY v menu NASTAVENIA dostupnom po stlačení .

4. ZOHREJTE RÚRU

Z novej rúry môžu vychádzať pachy, ktoré zostali z výroby: Je to úplne normálne. Preto prv, než v nej začnete pripravovať jedlo, odporúča sa zohriať ju naprázdno, aby sa prípadné pachy odstránili. Odstráňte z rúry všetky ochranné kartóny a priesvitnú fóliu a vyberte zvnútra všetko príslušenstvo. Zohrejte rúru na 200 °C asi na jednu hodinu, najlepšie s použitím funkcie s cirkuláciou vzduchu (napr. Horúci Vzduch alebo Konvekčné pečenie).

Upozornenie: Po prvom použití spotrebiča sa odporúča miestnosť vyvetrať.

KAŽDODENNÉ POUŽÍVANIE

1. VYBERTE FUNKCIU

Stlačte  na zapnutie rúry: Na displeji sa zobrazí posledná prebiehajúca hlavná funkcia alebo hlavné menu.

Funkcie možno zvoliť stlačením ikony pre jednu z hlavných funkcií alebo posúvaním sa v menu: Ak chcete zvoliť položku menu (na displeji sa zobrazí prvá dostupná položka), vyberte požadovanú stláčaním $+$ alebo $-$ a potom potvrdte stlačením \checkmark .

2. NASTAVENIE FUNKCIE

Po zvolení požadovanej funkcie môžete zmeniť jej nastavenia. Na displeji sa postupne zobrazia nastavenia, ktoré sa dajú zmeniť. Stlačením \lll môžete znova zmeniť predchádzajúce nastavenie

TEPLOTA / ÚROVEŇ GRILU





Keď hodnota bliká na displeji, stlačte $+$ alebo $-$ aby ste ju zmenili, potom stlačte \checkmark , aby ste ju potvrdili, a pokračujte v nasledujúcich nastaveniach (ak je to možné).

Rovnakým spôsobom je možné nastaviť úroveň grilu: Pre grilovanie existujú tri definované úrovne výkonu: 3 (vysoký), 2 (stredný), 1 (nízky).

Upozornenie: Po aktivovaní funkcie možno teplotu/úroveň grilu zmeniť pomocou $+$ alebo $-$.

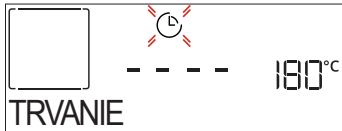
TRVANIE



Keď na displeji bliká  ikona, stlačením $+$ alebo $-$ nastavte požadovaný čas prípravy jedla a stlačením \checkmark potvrdte. Dobu prípravy jedla nastavovať nemusíte, ak chcete riadiť pečenie manuálne (bez nastavenia času): Stlačením \checkmark alebo \triangleright potvrdte a spustíte funkciu. Po zvolení tohto režimu nemôžete naprogramovať odložený štart.

Upozornenie: Nastavený čas prípravy jedla môžete počas pečenia meniť stlačením : stlačte $+$ alebo $-$ pre zmenu a potom stlačte \checkmark pre potvrdenie.

ČAS UKONČENIA (ODLOŽENIE ŠTARTU)

Pri mnohých funkciách, keď už ste nastavili dobu prípravy jedla, môžete odložiť začiatok naprogramovaním času ukončenia. Na displeji sa zobrazí čas ukončenia a ikonka  bude blikáť.



Pomocou $+$ alebo $-$ nastavte želaný čas ukončenia pečenia a stlačte \checkmark na potvrdenie a

aktivovanie funkcie. Vložte jedlo do rúry a zatvorte dvierka: Funkcia sa spustí automaticky po uplynutí času vypočítaného tak, aby sa príprava jedla ukončila v čase, ktorý ste nastavili.

Upozornenie: Naprogramovanie odloženého začiatku prípravy jedla deaktivuje fázu predhriatia: Rúra dosiahne želanú teplotu postupne, čo znamená, že časy pečenia budú o trochu dlhšie ako tie, čo sú uvedené v tabuľke prípravy jedál. Počas čakania môžete stlačiť $+$ alebo $-$ zmeniť naprogramovaný čas ukončenia alebo stlačiť \lll na zmenu iných nastavení. Stlačením  sa zobrazia informácie a je možné prepínať medzi časom ukončenia a trvaním.

6. ZMYSEL

Tieto funkcie automaticky vyberú najlepší režim pre prípravu jedla, teplotu a trvanie varenia alebo pečenia pre všetky dostupné jedlá.

Ak je to potrebné, jednoducho označte vlastnosti jedla, aby ste dosiahli optimálny výsledok.

HMOTNOSŤ/VÝŠKA (OKRÚHLE-PLECHY-VRSTVY)



Ak chcete správne nastaviť funkciu, postupujte podľa pokynov na displeji, keď sa zobrazí výzva, a stlačením $+$ alebo $-$ nastavte požadovanú hodnotu a potom stlačením \checkmark potvrdte.

STUPEŇ PREPEČENIA/ZAPEKANIE

Pri niektorých funkciách 6th Sense je možné upraviť úroveň prepečenia.



Po výzve stlačte $+$ alebo $-$ na voľbu želanej úrovne od polosurové (-1) po dobre prepečené (+1). Stlačením \checkmark alebo \triangleright potvrdíte a spustíte funkciu.

V prípadoch, keď je to možné, pri niektorých funkciách 6th Sense sa dá nastaviť úroveň zhnednutia medzi nízkou (-1) a vysokou (+1).

3. SPUSTENIE FUNKCIE

Ak sú štandardné hodnoty podľa vašich požiadaviek alebo ste použili požadované nastavenia, funkciu vždy aktivujete stlačením \triangleright .

Počas fázy odkladu sa po stlačení \triangleright rúra opýta, či chcete preskočiť túto fázu a ihneď spustiť funkciu.

Upozornenie: Keď už bola funkcia zvolená, na displeji sa zobrazí odporúčaná najvhodnejšia úroveň pre každú funkciu. Stlačením  môžete kedykoľvek zastaviť funkciu, ktorá bola aktivovaná.

Ak je rúra horúca a funkcia vyžaduje špecifickú maximálnu teplotu, na displeji sa zobrazí správa. Môžete vybrať inú funkciu alebo počkať na úplné vychladnutie.

4. PREDOHREV

Niektoré funkcie majú fázu predohrev rúry: Keď sa funkcia spustí, na displeji sa ukáže, že je aktivovaná fáza predohrev.



Po skončení tejto fázy sa ozve zvukový signál a na displeji sa ukáže, že rúra dosiahla nastavenú teplotu a treba PRIDAŤ JEDLO. V tejto chvíli otvorte dvierka, vložte jedlo do rúry, zatvorte dvierka a začnite pečenie stlačením ✓ alebo ▶.

Upozornenie: Ak vložíte jedlo do rúry pred skončením predhrievania, môže to mať nepriaznivý účinok na konečný výsledok. Otvorenie dvierok počas fázy predhrievania ju pozastaví.

Do času prípravy jedla nie je započítaná fáza predhrievania. Teplotu, ktorú má rúra dosiahnuť, môžete vždy zmeniť pomocou + alebo -.

5. JEDLO OTOČIŤ ALEBO SKONTROLOVAŤ

Pri niektorých funkciách 6th Sense bude potrebné jedlo počas prípravy obrátiť.



Zaznie zvukový signál a na displeji sa zobrazí správa, čo treba urobiť. Otvorte dvierka, vykonajte úkon požadovaný na displeji, zatvorte dvierka a po stlačení ▶ bude príprava jedla pokračovať.

Rovnako vtedy, keď do ukončenia prípravy zostáva 10% času, vás rúra vyzve, aby ste jedlo skontrolovali.



Zaznie zvukový signál a na displeji sa zobrazí správa, čo treba urobiť. Skontrolujte jedlo, zatvorte dvierka a stlačte ✓ alebo ▶, varenie bude pokračovať.

Upozornenie: Pre preskočenie týchto operácií stlačte ▶. Inak, ak nič neurobíte, po určitom čase bude rúra pokračovať v príprave jedla.

6. UKONČENIE PRÍPRAVY JEDLA

Ozve sa zvukový signál a na displeji sa zobrazí, že príprava jedla je skončená.

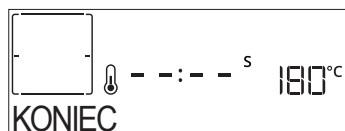

Po stlačení ▶ bude rúra pokračovať v príprave jedla v manuálnom režime (bez zadania času) alebo stlačte + a čas prípravy sa predĺži nastavením nového trvania. V oboch prípadoch sa parametre prípravy jedla zachovávajú.

ZAPEKANIE

Niektoré funkcie rúry umožňujú zhnednutie povrchu jedla aktivovaním grilu po skončení pečenia.



Keď sa na displeji zobrazí príslušné hlásenie, v prípade potreby stlačte ✓ na spustenie päťminútového cyklu zapekania do hnedá. Funkciu môžete kedykoľvek zastaviť stlačením ⏻, čím sa rúra vypne.

OBLÚBENÉ

Po skončení prípravy jedla vás displej vyzve, aby ste funkciu uložili pod číslom medzi 1 až 10 na vašom zozname obľúbených.



Ak si chcete funkciu uložiť ako obľúbenú a uložiť aktuálne nastavenia pre použitie v budúcnosti, stlačte ✓, inak požiadavku ignorujte a stlačte ⏪.

Po stlačení ✓ stlačte + alebo - pre voľbu čísla pozície, potom potvrdte stlačením ✓.

Upozornenie: Ak je pamäť plná, alebo je číslo už obsadené, rúra vás požiada o potvrdenie prepísania predchádzajúcej funkcie.

Ak chcete vyvolať uložené funkcie neskôr, stlačte ♥: Na displeji sa zobrazí zoznam obľúbených funkcií.

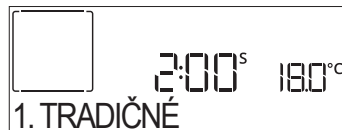

Stlačením + alebo - zvolte funkciu, potvrdte stlačením ✓, a potom aktivujte stlačením ▶.

. ČISTENIE

• PYRO

Počas pyrolytického cyklu sa nedotýkajte rúry. Počas Pyro cyklu a po ňom (kým nie je miestnosť vyvetraná), nepúšťajte deti a zvieratá do blízkosti rúry.

Pred spustením funkcie vyberte z rúry všetko príslušenstvo, vrátane vodiacich líšt. V prípade, že je rúra nainštalovaná pod varnou doskou sporáka, uistite sa, že všetky horáky alebo elektrické platničky budú počas samočistenia vypnuté. Na dosiahnutie optimálnych výsledkov čistenia pred použitím funkcie Pyro čistenia odstráňte najväčšie znečistenie vlhkou špongiou. Odporúčame používať funkciu Pyro, iba ak je spotrebič silne znečistený alebo z neho počas pečenia vychádza nepríjemný pach.

Stlačte ✨ a na displeji sa zobrazí „Pyro“.

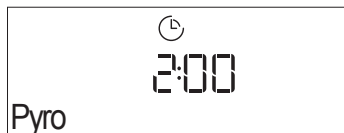

Stlačením **+** alebo **-** vyberte požadovaný cyklus a potom potvrdte stlačením **✓**. Po výbere cyklu v prípade potreby stlačte **+** alebo **-** pre nastavenie času ukončenia (odklad štartu), potom potvrdte stlačením **✓**.

Vyčistíte dvierka a na výzvu vyberte všetko príslušenstvo, potom zatvorte dvierka a stlačte **▶**: rúra začne samočistiaci cyklus a dvierka sa automaticky zamknú: Na displeji sa zobrazí varovanie spolu s odpočítavaním, v akom štádiu je prebiehajúci cyklus.

Po skončení cyklu dvierka ostanú uzamknuté do chvíle, kým sa vnútorná teplota rúry nevráti na bezpečnú úroveň.

• SMART CLEAN

Stlačte **✦✧** aby sa na displeji zobrazilo čistenie „Smart Clean“.

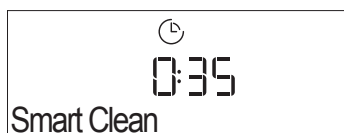

Stlačte **▶** na aktivovanie funkcie: Displej vás vyzve, aby ste vykonali všetky úkony potrebné na dosiahnutie najlepších výsledkov čistenia: Postupujte podľa pokynov a po dokončení stlačte **✓**.

Po vykonaní všetkých krokov, keď je to potrebné, stlačením **▶** aktivujte čistiaci cyklus.

Upozornenie: Odporúča sa dvierka rúry počas cyklu čistenia neotvárať, aby neunikla vodná para, čo by mohlo nepriaznivo ovplyvniť konečný výsledok čistenia.

Po skončení cyklu na displeji začne blikať príslušná správa. Nechajte rúru vychladnúť a potom utrite a vysušte vnútorné plochy handričkou alebo špongiou.

• ČASOVAČ

Pre aktiváciu tejto funkcie stlačte ikonu **🕒**. Stlačením **+** alebo **-** nastavte požadovanú dĺžku času a nezávislý časomer potom aktivujte stlačením **✓**.



Zaznie zvukový signál a displej oznámi, keď časovač minút dokončí odpočítavanie zvoleného času.

Upozornenie: Časovač neaktivuje žiadne cykly prípravy jedla.

Časovač minút možno aktivovať aj pri spustenej funkcii.

Časomer bude ďalej odpočítavať bez ohľadu na funkciu samotnú.

Počas tejto fázy nie je možné vidieť časovač (zobrazí sa iba ikona **🕒**), ktorý pokračuje v odpočítavaní v pozadí.

Ak chcete časovač upraviť, môžete stlačiť ikonu **🕒** a nastaviť čas pomocou **+** alebo **-** ikony.

Ak chcete časovač zrušiť, stlačte ikonu **🕒** a potom vyberte **-**, kým sa nezobrazí čas „--:--“. Stlačením **✓** potvrdte.

• ZÁMOK OVLÁDANIA

Klávesy zamknete stlačením a podržaním **◀◀** aspoň na päť sekúnd. Ak chcete tlačidlá odomknúť, zopakujte tento postup.



Upozornenie: Táto funkcia sa dá aktivovať aj počas prípravy jedla. Z bezpečnostných dôvodov rúru možno kedykoľvek vypnúť stlačením **🔌**.

POZNÁMKY

- Vnútro rúry nevykladajte alobalom.
- Hrnce a panvice neposúvajte po dne rúry, mohol by sa tým poškodiť smaltovaný povrch.
- Na dvierka neumiestňujte nič ťažké a nepridržiavajte sa ich.
- Vzhľadom na vyššiu teplotu cyklu Pizza sa očakáva mierne vyššia hlučnosť chladiaceho ventilátora.

UŽITOČNÉ TIPY

AKO ČITAŤ TABUĽKU PRÍPRAVY JEDÁL

V tabuľke sú uvedené najvhodnejšie funkcie, príslušenstvo a úroveň na prípravu rôznych typov jedál. Čas prípravy jedla sa začína jeho vložením do rúry, bez zarátania času predhrievania (keď sa vyžaduje). Teploty a čas pečenia sú iba približné a závisia od množstva jedla a typu použitého príslušenstva. Na začiatku použite najnižšie odporúčané hodnoty a ak jedlo nie je hotové, hodnoty zvýšte. Používajte dodané príslušenstvo a uprednostňujte tmavé kovové pekáče a plechy. Okrem toho môžete použiť nádoby a príslušenstvo z varného skla alebo kameniny, nezabudnite však, že pečenie sa trochu predĺži.

PEČENIE RÔZNYCH JEDÁL SÚČASNE

Použitím funkcie „Horúci vzduch“ môžete súčasne piecť rôzne jedlá, ktoré si vyžadujú rovnakú teplotu pečenia (napríklad: ryby a zeleninu) pri rovnakej teplote a na rôznych úrovniach. Vyberte jedlo, ktoré sa peče kratšie, a jedlo, ktoré sa má piecť dlhšie nechajte v rúre.

MÄSO

Používajte pekáč alebo nádobu z varného skla vhodnej veľkosti podľa kusu mäsa, ktoré sa má piecť. Pri pečení veľkých kusov prilejte do pekáča trochu vývaru a počas pečenia mäso podlievajte. Nezabúdajte, prosím, že počas pečenia sa bude vytvárať para. Po upečení nechajte mäso odstáť v rúre počas ďalších 10 – 15 minút alebo ho zabaľte do alobalu.

Keď chcete grilovať mäso, zvoľte si kusy rovnakej hrúbky, dosiahnete tak rovnomerné opečenie. Veľmi hrubé kusy si vyžadujú dlhší čas prípravy. Aby sa predišlo spáleniu povrchu mäsa, zvoľte nižšiu polohu v rúre, aby bolo mäso ďalej od grilu. Po uplynutí dvoch tretín času pečenia mäso obráťte. Pozorne otvorte dvere, pretože môže uniknúť horúca para.

Na zachytávanie štiav odporúčame priamo pod rošt, na ktorom je uložené jedlo, položiť odkvapkávaciu nádobu, do ktorej nalejete pol litra pitnej vody. Podľa potreby doplňte.

DEZERTY

Jemné zákusky pečte s funkciou tradičného pečenia iba na jednej úrovni.

Používajte kovové formy na pečenie tmavej farby a vždy ich uložte na dodaný rošt. Pri pečení na viacerých úrovniach zvolte funkciu pečenia s vháňaným vzduchom a po čase vymeňte polohy foriem na pečenie, aby sa zabezpečila optimálna cirkulácia horúceho vzduchu.

Ak chcete zistiť, či je kysnutý koláč upečený, strčte do stredu drevenú špajľu. Ak bude špajľa po vybratí čistá, koláč je hotový.

Ak používate pekáče s teflónovým povrchom, okraje nemastite maslom, pretože koláč by sa okolo okrajov nemusel zdvihnúť rovnomerne.

Ak sa koláč počas pečenia „nahuje“, nabadúce nastavte nižšiu teplotu a zväzťte množstvo tekutín v zmesi a miešajte ju opatrnejšie.

Pri zákuskoch so štavnatou plnkou (tvarohové alebo ovocné koláče) používajte funkciu „Konvenčné pečenie“. Ak je základ koláča vlhký, pečte ho na nižšej úrovni a pred pridaním plnky posypte korpus koláča strúhankou alebo zomletými sušienkami.







KYSNUTIE

Pred vložením cesta do rúry sa odporúča prikryť ho vlhkou utierkou. V porovnaní s kysnutím cesta pri izbovej teplote (20 – 25 °C) sa čas kysnutia cesta skraca o približne jednu tretinu. Čas na vykysnutie pizze začína približne od jednej hodiny pre 1 kg cesta.





KATEGÓRIE POTRAVÍN		MNOŽSTVO	ÚROVEŇ PREPEČENOSTI	ÚROVEŇ ZAPEKANIA	OBRÁTIŤ (Z ČASU PRÍPRAVY)	ÚROVEŇ A PRÍSLUŠENSTVO	
LASAGNE	Lasagne	0,5 – 3 kg	–	0	–	2	
MÄSO	Hovädzie	Pečené	0,6 – 2 kg	0	0	3	
		Burger	1,5 – 3 cm	0	–	3/5 4	
	Bravčové	Pečené	0,6 – 2,5 kg	–	0	3	
		Údeniny a párky	1,5 – 4 cm	–	–	2/3 4	
	Kurča	Pečené	0,6 – 3 kg	–	0	2	
	Hydina	Plátky a prsia	1 – 5 cm	–	–	2/3 4	
Kebab		jeden rošt	–	–	1/2 4		
RYBY	Filé	0,5 – 3 (cm)	–	–	–	3 2	
	Filé (mrazené)	0,5 – 3 (cm)	–	–	–	3 2	
ZELENINA	Opekaná zelenina	Pečené zemiaky	0,5 – 1,5 kg	–	0	3	
		Plnená zelenina	0,1 – 0,5 kg	–	–	3	
		Opekaná zelenina	0,5 – 1,5 kg	–	0	3	
	Gratinovaná zelenina	Zapekané zemiaky	jeden plech	–	–	3	
		Gratinované paradajky	jeden plech	–	–	3	
		Gratinované papriky	jeden plech	–	–	3	
		Gratinovaná brokolica	jeden plech	–	–	3	
		Gratinovaný karfiol	jeden plech	–	–	3	
Gratinovaná zelenina	jeden plech	–	–	3			
SLANÉ PEČIVO	Slaný koláč	0,8 – 1,2 kg	–	0	–	2	
	Chlieb	Rožky	cca 60 – 150 g	–	–	–	3
		Sendvičový bochník chleba	cca 0,4 – 0,6 kg	–	–	–	2
		Veľký chlieb	0,7 – 2,0 kg	–	–	–	2
		Bagety	cca 200 – 300g	–	–	–	3
	Pizza	Okrúhla pizza	okružla	–	–	–	2
		Hrubá pizza	plech	–	–	–	2
		Pizza (mrazená)	1 vrstva*	–	–	–	2
			2 vrstvy*	–	–	–	4 1
			3 vrstvy*	–	–	–	5 3 1
4 vrstvy*			–	–	–	5 4 2 1	

* navrhované množstvo

PRÍSLUŠENSTVO				
	Drôtený rošt	Plech do rúry/Plech na koláč/ Okrúhly plech na pizzu na drôtenom rošte	Nádoba na odkvapkávanie/plech na pečenie	Nádoba na odkvapkávanie s 500 ml vody

	KATEGÓRIE POTRAVÍN	MNOŽSTVO	ÚROVEŇ PREPEČENOSTI	ÚROVEŇ ZAPEKANIA	OBRÁTIŤ (Z ČASU PRÍPRAVY)	ÚROVEŇ A PRÍSLUŠENSTVO
SLADKÉ PEČIVO	Piškótový koláč	0,5 – 1,2 kg	–	–	–	2 
	Cookies	0,2 – 0,6 kg	–	–	–	3 
	Odpalované cesto	jeden plech	–	–	–	3 
	Koláčiky	0,4 – 1,6 kg	–	–	–	3 
	Závin	0,4 – 1,6 kg	–	–	–	3 
	Ovocný koláč	0,5 – 2 kg	–	–	–	2 





* navrhované množstvo

PRÍSLUŠENSTVO				
	Drôtený rošt	Plech do rúry/Plech na koláč/ Okrúhly plech na pizzu na drôtenom rošte	Nádoba na odkvapkávanie/plech na pečenie	Nádoba na odkvapkávanie s 500 ml vody

TABUĽKA PRÍPRAVY JEDLA POMOCOU FUNKCIE AIR FRY

	RECEPT	FUNKCIA	NAVRHOVANÉ MNOŽSTVO	PREDOHREV	TEPLOTA (°C)	TRVANIE (MIN.)	ROŠT A PRÍSLUŠENSTVO
ZMRAZENÉ POTRAVINY	Mražené zemiakové hranolčeky		650 – 850 g	Áno	200	25 – 30	 
	Mražené kuracie nugetky		500 g	Áno	200	15 – 20	 
	Rybie tyčinky		500 g	Áno	220	15 – 20	 
	Cibuľové krúžky		500 g	Áno	200	15 – 20	 
ZELENINA	Čerstvá obaľovaná cuketa		400 g	Áno	200	15 – 20	 
	Domáce hranolčeky		300 – 800 g	Áno	200	20 – 40	 
	Zmiešaná zelenina		300 – 800 g	Áno	200	20 – 30	 
MÄSO A RYBY	Pečené kuracie prsia		1 – 4 cm	Áno	200	20 – 40	 
	Kuracie krídla		200 – 1500 g	Áno	220	30 – 50	 
	Obaľovaná kotleta		1 – 4 cm	Áno	220	20 – 50	 
	Rybie filé		1 – 4 cm	Áno	220	15 – 25	 

Na varenie čerstvých alebo domácich jedál naneste tenkú vrstvu oleja po povrchu jedla. Aby bola zaručená rovnomerná príprava jedla, v polovici odporúčaného času prípravy jedlo zamiešajte.

FUNKCIE	 Air Fry		
PRÍSLUŠENSTVO	 Plech Air Fry	 Plech do rúry alebo plech na koláče na drôtovej polici	 Nádoba na odkvapkávanie/plech na pečenie alebo pekáč na rošte

TABUĽKA PRÍPRAVY JEDÁL

RECEPT	FUNKCIA	PREDOHREV	TEPLOTA (°C)	TRVANIE (MIN.)	ROŠT A PRÍSLUŠENSTVO
Kysnuté koláče / Piškótové koláče		Áno	170	30 – 50	
		Áno	160	30 – 50	
		Áno	160	30 – 50	
Plnené koláče (tvarohový koláč, štrúdlá, jablkový koláč)		Áno	160 – 200	30 – 85	
		Áno	160 – 200	30 – 90	
Cookies		Áno	150	20 – 40	
		Áno	140	30 – 50	
		Áno	140	30 – 50	
		Áno	135	40 – 60	
Malé koláčiky/Mafiny		Áno	170	20 – 40	
		Áno	150	30 – 50	
		Áno	150	30 – 50	
		Áno	150	40 – 60	
Odpalované cesto		Áno	180 – 200	30 – 40	
		Áno	180 – 190	35 – 45	
		Áno	180 – 190	35 – 45 *	
Snehové pusinky		Áno	90	110 – 150	
		Áno	90	130 – 150	
		Áno	90	140 – 160 *	
Pizza / chlieb / focaccia		Áno	190 – 250	15 – 50	
		Áno	190 – 230	20 – 50	
Pizza (tenká, hrubá, focaccia)		Áno	310	7 – 12	
		Áno	220 – 240	25 – 50 *	
Mrazená pizza		Áno	250	10 – 15	
		Áno	250	10 – 20	
		Áno	220 – 240	15 – 30	
Pikantné koláče (zeleninové, slané)		Áno	180 – 190	45 – 55	
		Áno	180 – 190	45 – 60	
		Áno	180 – 190	45 – 70 *	

FUNKCIE								ECO	
	Tradičné	Horúci vzduch	Konvekčné pečenie	Grill	Turbo grill	Maxi Cooking	Cook 4	Eko cyklus	Pizza

PRÍSLUŠENSTVO					
	Drôtený rošt	Plech do rúry alebo plech na koláče na drôtenej polici	Nádoba na odkvapkávanie/plech na pečenie alebo pekáč na rošte	Nádoba na odkvapkávanie/plech na pečenie	Nádoba na odkvapkávanie s 500 ml vody

RECEPT	FUNKCIA	PREDOHREV	TEPLOTA (°C)	TRVANIE (MIN.)	ROŠT A PRÍSLUŠENSTVO
Vols-au-vent/Slané a sladké lístkové cesto		Áno	190 – 200	20 – 30	
		Áno	180 – 190	20 – 40	
		Áno	180 – 190	20 – 40 *	
Lasagne/nákypy/zapekané cestoviny/ cannelloni		Áno	190 – 200	45 – 65	
Jahňacie / Teľacie / Hovädzie / Bravčové 1 kg		Áno	190 – 200	80 – 110	
Bravčové pečené s kožou 2 kg		-	170	110 – 150	
Kurča / Králik / Kačica 1 kg		Áno	200 – 230	50 – 100	
Morka / Hus 3 kg		Áno	190 – 200	80 – 130	
Pečené ryby / Ryby pečené v alobale (filety, celé)		Áno	180 – 200	40 – 60	
Plnená zelenina (paradajky, cukety, baklažány)		Áno	180 – 200	50 – 60	
Hrianka		-	3 (vysoká)	3 – 6	
Rybie filé / filety		-	2 (stredná)	20 – 30 **	
Klobásky / kebaby / rebierka / hamburgery		-	2 – 3 (stredná – vysoká)	15 – 30 **	
Pečené kurča 1 – 1,3 kg		-	2 (stredná)	55 – 70 ***	
Jahňacie stehno / Koleno		-	2 (stredná)	60 – 90 ***	
Pečené zemiaky		-	2 (stredná)	35 – 55 ***	
Gratinovaná zelenina		-	3 (vysoká)	10 – 25	
Cookies		Áno	135	50 – 70	
Koláče z krehkého cesta		Áno	170	50 – 70	
Okrúhla pizza		Áno	210	40 – 60	
Úplné jedlo: Ovocná torta (úroveň 5)/ lasagne (úroveň 3)/mäso (úroveň 1)		Áno	190	40 – 120 *	
Úplné jedlo: Ovocný koláč (úroveň 5)/ pečená zelenina (úroveň 4) / lasagne (úroveň 2) / kúsky mäsa (úroveň 1)		Áno	190	40 – 120 *	
Lasagne a mäso		Áno	200	50 – 100 *	
Mäso a zemiaky		Áno	200	45 – 100 *	
Ryba so zeleninou		Áno	180	30 – 50 *	
Plnené kusy mäsa	ECO	-	200	80 – 120 *	
Kusy mäsa (králik, kurča, jahňa)	ECO	-	200	50 – 100 *	

* Odhadovaný čas trvania: Jedlá môžete z rúry vybrať v inom čase, v závislosti od osobných preferencií.

** V polovici pečenia jedlo obráťte.

*** Po uplynutí dvoch tretín času pečenia jedlo podľa potreby obrátiť.

FUNKCIE								ECO	
TRADIČNÉ	Tradičné	Horúci vzduch	Konvekčné pečenie	Grill	Turbo grill	Maxi Cooking	Cook 4	Eko cyklus	Pizza
PRÍSLUŠENSTVO									

AKO ČÍTAŤ TABUĽKU PRÍPRAVY JEDÁL

V tabuľke sú uvedené najvhodnejšie funkcie, príslušenstvo a úroveň na prípravu rôznych typov jedál. Čas prípravy jedla sa začína jeho vložením do rúry, bez zarátania času predhrievania (keď sa vyžaduje). Teploty a čas pečenia sú iba približné a závisia od množstva jedla a typu použitého príslušenstva. Na začiatku použijete najnižšie odporúčané hodnoty a ak jedlo nie je hotové, hodnoty zvýšte. Používajte dodané príslušenstvo a uprednostňujte tmavé kovové pekáče a plechy. Okrem toho môžete použiť nádoby a príslušenstvo z varného skla alebo kameniny, nezabudnite však, že pečenie sa trochu predĺži.

ÚDRŽBA A ČISTENIE

Pred údržbou alebo čistením sa presvedčte, či rúra vychladla.

Nepoužívajte parné čističe.

Nepoužívajte drôtenku, drsné čistiace pomôcky alebo abrazívne/korozívne čistiace prostriedky, pretože by mohli poškodiť povrch spotrebiča.

Používajte ochranné rukavice.

Pred vykonávaním údržby musíte rúru odpojiť od elektrickej siete.

VONKAJŠIE POVRCHY

- Povrchy čistite vlhkou utierkou z mikrovlákna. Ak je povrch veľmi špinavý, pridajte do vody niekoľko kvapiek pH neutrálneho čistiaceho prípravku. Poutierajte suchou utierkou.
- Nepoužívajte korozívne ani abrazívne čistiace prostriedky. Ak sa niektorý z týchto produktov dostane neúmyselne do kontaktu s povrchmi spotrebiča, okamžite ho poutierajte vlhkou utierkou z mikrovlákna.

VNÚTORNÉ POVRCHY

- Po každom použití nechajte rúru vychladnúť a potom ju očistite, najlepšie, ak je ešte teplá, aby ste odstránili usadeniny alebo škvrny od zvyškov jedla. Na vysušenie prípadnej kondenzácie, ktorá sa vytvorila po príprave jedla s vysokým obsahom vody, nechajte rúru úplne vychladnúť a potom utrite handričkou alebo špongiou.
- Vnútorne povrchy optimálne vyčistíte aktivovaním funkcie „Smart Clean“. (Iba pri niektorých modeloch).
- Sklo dvierok očistite vhodnými tekutými čistiacimi prostriedkami.
- Vybratie dvierok uľahčuje čistenie.

PRÍSLUŠENSTVO

Ihneď po použití príslušenstvo namočte do vody, do ktorej ste pridali umývací prostriedok, a ak je príslušenstvo horúce, pri manipulácii používajte rukavice. Zvyšky jedál sa ľahko dajú odstrániť kefkou alebo špongiou. Potravinovú sondu a mäsovú sondu (ak sú k dispozícii) nečistite v umývačke riadu. Zásobník na vyprážanie horúcim vzduchom/Air Fry (ak je k dispozícii) možno umývať v umývačke riadu.

VYBRATIE A NASADENIE DVIEROK

1. Ak chcete dverka vybrať, celkom ich otvorte a stiahnite úchytky, až sú v polohe odomknutia.

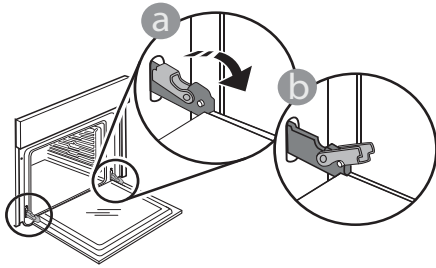

2. Zatvorte dverka, čo najviac ako to ide. Pevne dverka chyťte oboma rukami – nedržte ich za rúkovať. Dverka jednoducho vyberiete tak, že ich budete ďalej zatvárať a pritom ťahať nahor, až kým sa neuvolnia. Dverka odložte nabok na mäkký povrch.

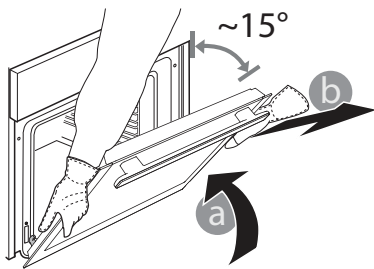

3. Dverka opäť nasadíte tak, že ich priložíte k rúre, zarovnáte háčiky pántov s dosadacími plochami a upevníte vrchnú časť na sedlo.

4. Dverka spustíte a potom celkom otvorte. Úchytky sklopte do pôvodnej polohy: Dbajte, aby ste ich sklopili úplne.

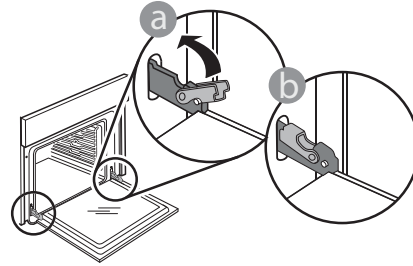

Opatrne potlačte, aby ste skontrolovali, či sú úchytky v správnej polohe.

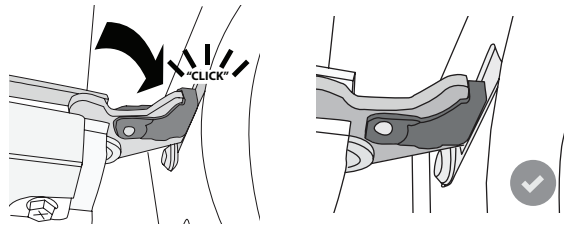

5. Skúste dverka zatvoriť a skontrolujte, či sú zarovno s ovládacím panelom. Ak nie, zopakujte predchádzajúce kroky: Pri nesprávnom fungovaní by sa dverka mohli poškodiť.

VÝMENA ŽIAROVKY

Ak chcete vymeniť svietidlo, obráťte sa na popredajný servis.

RIEŠENIE PROBLÉMOV

Problém	Možná príčina	Riešenie
Rúra nefunguje.	Výpadok prúdu. Odpojenie od elektrickej siete.	Skontrolujte, či je elektrická sieť pod napätím a či je rúra pripojená k elektrickej sieti. Rúru vypnite a znova zapnite a skontrolujte, či sa problém odstránil.
Na displeji svieti písmeno „F“ a za ním číslo.	Softvérový problém.	Kontaktujte informačné stredisko (Call Center) a uveďte číslo, ktoré nasleduje za písmenom „F“.
Funkcia prípravy pokrmov 6. Zmysel sa skončí bez zobrazenia odpočítavania. Varenie sa skončí pred koncom odpočítavania.	Množstvo jedla odlišné od odporúčaného rozsahu. Počas varenia sú dvierka otvorené.	Otvorte dvierka a skontrolujte pripravenosť jedla. V prípade potreby dokončite varenie výberom tradičnej funkcie.
Rúra sa nezohrieva.	Keď je zapnutý DEMO režim, všetky príkazy sú aktívne a menu prístupné, ale rúra sa nezohrieva. Každých 60 sekúnd sa na displeji zjaví DEMO.	DEMO nájdete v NASTAVENIACH a zvolte „Vyp.“.
Svetlo zhasne.	Je aktivovaný EKO režim.	Funkciu „ECO“ otvorte v „SETTINGS“ (NASTAVENIA) a zvolte „Off“ (Vyp.).
Dvierka sa poriadne nezatvárajú.	Bezpečnostné úchytky sú v nesprávnej polohe.	Presvedčte sa, či sú bezpečnostné úchytky v správnej polohe, podľa pokynov na vyberanie a vkladanie dvierok v časti Čistenie a údržba.
V domácnosti sa vypne prúd.	Nastavenie výkonu je nesprávne.	Preverte, či vaša domáca sieť má výkon viac ako 3 kW. Ak nie, znížte výkon rúry na 13 ampérov. VÝKON nájdete v NASTAVENIACH a zvolte „NÍZKY“.
Cyklus varenia so sondou sa skončil bez zjavnej príčiny alebo sa na obrazovke vypíše chyba F3E3.	Potravinová sonda nie je správne pripojená.	Skontrolujte pripojenie potravinovej sondy.

Zásady, štandardnú dokumentáciu a ďalšie informácie o výrobku nájdete:

- Pomocou QR kódu na vašom spotrebiči
- Na našej webovej stránke docs.whirlpool.eu
- Prípadne **sa obráťte na náš popredajný servis** (telefónne číslo nájdete v záručnej knižke). Pri kontaktovaní nášho popredajného servisu uveďte, prosím, kódy z výrobného štítku vášho spotrebiča.

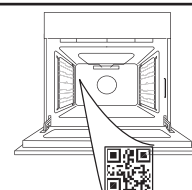

Whirlpool



400020004926



ДЯКУЄМО ЗА ПРИДБАННЯ ВИРОБУ WHIRLPOOL
Для того, щоб отримати більш кваліфіковану консультаційну допомогу, зареєструйте придбаний продукт на сайті www.whirlpool.eu/register

ВІДСКАНУЙТЕ QR-КОД НА ПРИБОРІ, ЩОБ ОТРИМАТИ ДОДАТКОВУ ІНФОРМАЦІЮ

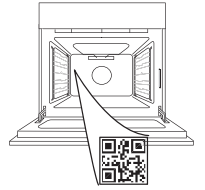

Перед використанням пристрою уважно прочитайте інструкції з техніки безпеки.

ОПИС ВИРОБУ

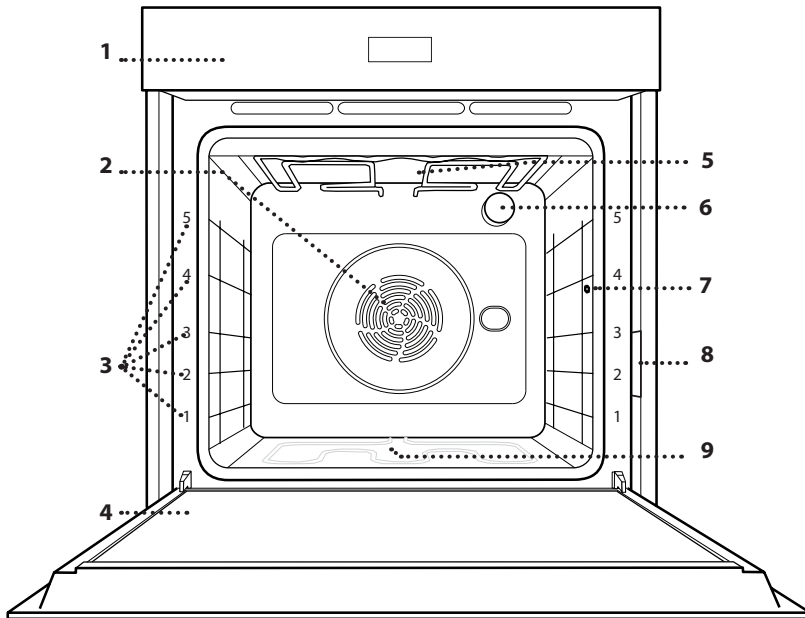

1. Панель керування
2. Вентилятор і круговий нагрівальний елемент (не показані на рисунку)
3. Напрямні для решітки (рівень указаний на передній стороні духової шафи)
4. Дверцята
5. Верхній нагрівальний елемент/гриль
6. Лампочка
7. Місце введення кухонного термометра
8. Ідентифікаційна табличка (не знімати)
9. Круговий нагрівальний елемент (не показаний на рисунку)

ПАНЕЛЬ КЕРУВАННЯ

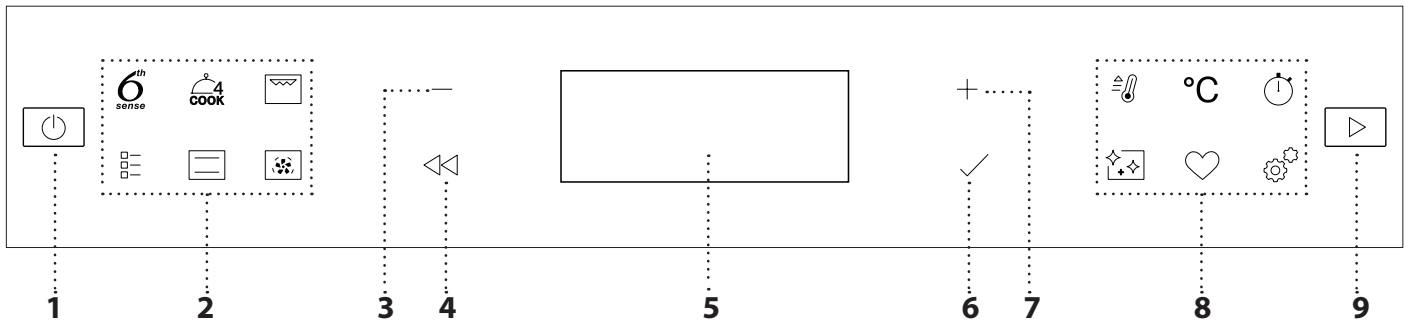

1. УВІМК./ВИМК.

Увімкнення та вимкнення духової шафи, а також припинення активної функції.

2. БЕЗПОСЕРЕДНЬО ДОСТУПНІ ФУНКЦІЇ

Для швидкого доступу до функцій і меню.

3. КНОПКА НАВИГАЦІЇ «МІНУС»

Для прокручування меню і зменшення значень параметрів або функції.

4. НАЗАД

Для повернення до попереднього екрану. Дозволяє змінити налаштування під час готування.

5. ДИСПЛЕЙ

6. ПІДТВЕРДИТИ

Підтвердження вибраної функції або встановленого значення.

7. КНОПКА НАВИГАЦІЇ «ПЛЮС»

Для прокручування меню і збільшення параметрів або значень функції.

8. ОПЦІЇ/ФУНКЦІЇ ПРЯМОГО ДОСТУПУ

Для швидкого доступу до функцій, тривалості, налаштувань і вибраного.

9. ПУСК

Запуск функції із використанням заданих чи основних налаштувань.

ПРИЛАДДЯ

РЕШІТКА

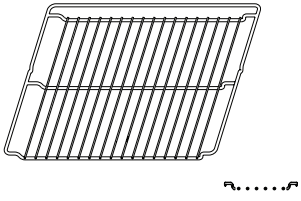

Використовується для готування страв або як підставка для каструль, форм для випікання тортів та іншого жаростійкого кухонного посуду.

ПІДДОН

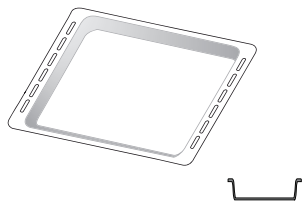

Використовується у якості дека для готування м'яса, риби, овочів, фокачі тощо або підставки під решіткою для соку, що витікає під час готування.

ЛИСТ ДЛЯ ВИПІКАННЯ*

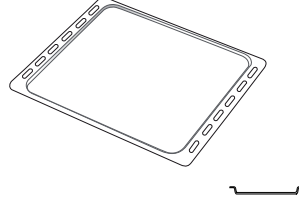

Використовується для готування хлібобулочних і кондитерських борошняних виробів, а також печені, запеченої в пергаменті риби тощо.

ТЕЛЕСКОПІЧНІ НАПРЯМНІ*

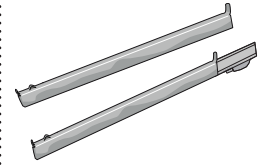

Для полегшення встановлення або витягування приладдя.

ДЕКО ДЛЯ АЕРОГРИЛЮ*

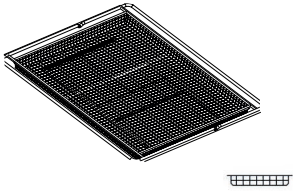

Використовується для приготування страв з функцією "Аерогриль" (під ним має бути встановлено лист для випікання для збору можливих крихт і крапель). Його можна мити в посудомийній машині.

Кількість та тип приладдя може відрізнятися залежно від придбаної моделі.

Інше приладдя можна придбати окремо; з питань замовлень, а також для отримання додаткової інформації звертайтеся до центру післяпродажного обслуговування.

* Є лише в певних моделях

ВСТАНОВЛЕННЯ РЕШІТКИ ТА ІНШОГО ПРИЛАДДЯ

Вставте решітку горизонтально в духову шафу. Для цього просуньте решітку по спеціальних напрямних так, щоб бік із піднятими краями був спрямований догори.

Інше приладдя, таке як піддон і лист для випікання, встановлюється горизонтально, так само, як решітка.

ЗНЯТТЯ ТА ВСТАНОВЛЕННЯ НАПРЯМНИХ ДЛЯ РЕШІТКИ

• Щоб зняти напрямні для полицки, підніміть їх та витягніть нижні частини зі своїх гнізд; тепер напрямні для решітки можна зняти.

• Щоб встановити напрямні для решітки на місце, спочатку вставте їх у верхнє гніздо. Утримуючи напрямні піднятими, вставте їх у відсік для готування, а потім опустіть на нижнє гніздо.

УСТАНОВЛЕННЯ ТЕЛЕСКОПІЧНИХ НАПРЯМНИХ

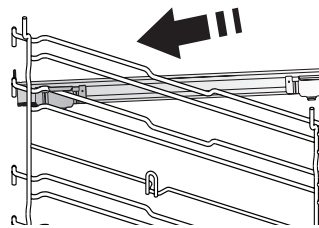

Витягніть напрямні для решітки із духової шафи і зніміть захисні пластмасові елементи на телескопічних напрямних.

Замкніть верхній затискач телескопічної напрямної на напрямній для решітки та просуньте його вздовж напрямної до упору. Опустіть на місце інший затискач.

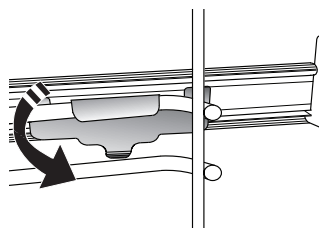

Щоб зафіксувати напрямну, міцно притисніть нижню частину затискача до напрямної для полицки. Переконайтеся, що руху телескопічних напрямних нічого не заважає. Повторіть ці дії з іншою напрямною для решітки на тому ж рівні.

Зверніть увагу: телескопічні напрямні можна встановлювати на будь-якому рівні.

ФУНКЦІЇ



6TH SENSE

Робить процес приготування їжі будь-якого типу (лазанья, м'ясо, риба, овочі, пироги та інша випічка, солоні пироги, хліб, піца) повністю автоматичним. Щоб якнайкраще застосувати цю функцію, дотримуйтеся вказівок, наведених у відповідній таблиці готування.



4 ФУНКЦІЇ СООК

Для готування на чотирьох рівнях одночасно різних продуктів, які вимагають однакової температури готування. Цю функцію можна використовувати для готування печива, пирогів, круглих піц (в тому числі заморожених) і для готування кількох страв одночасно. Для досягнення найкращих результатів дотримуйтеся рекомендацій таблиці готування.



КОНВЕКЦІЯ

Для готування різних продуктів з однаковою температурою готування на декількох полицях (максимум трьох) одночасно. Ця функція дає змогу одночасно готувати різні страви і при цьому уникати змішування ароматів.



ТРАДИЦІЙНІ ФУНКЦІЇ

• ВИПІК.З КОНВ.

Для готування будь-якої страви лише на одній полиці.

• ТУРБО ГРИЛЬ

Для смаження великих шматків м'яса (ніжок, ростбіфів, курчат). Рекомендуємо використовувати піддон для збирання соку, що витікає під час готування: Поставте каструлю на будь-якому рівні під решіткою та налейте в нього 500 мл питної води.

• ЗАМОР. ВИПІЧКА

Функція автоматично обирає ідеальну температуру готування та режим для 5 різних типів готових заморожених продуктів. Духову шафу не потрібно прогрівати.

• СПЕЦІАЛЬНІ ФУНКЦІЇ

» ПІЦА

За допомогою цієї функції ви зможете приготувати чудову домашню піцу менш ніж за 10 хвилин, немов з ресторану.

Завдяки спеціальному циклу приготування, який працює при температурі понад 300 градусів Цельсія, піца виходить м'якою всередині, з хрусткою скоринкою по краях й з ідеально рівномірним підрум'яненням. За використання з цією функцією каміння для піци Pizza Stone WPro, після попереднього прогрівання духової шафи протягом 30 хвилин, час випікання піци становить 5-8 хвилин (з питань замовлень, а також для отримання додаткової інформації звертайтеся до центру післяпродажного обслуговування або на сайт www.whirlpool.eu).

» АЕРОГРИЛЬ

Ця функція дозволяє готувати картоплю фрі, курячі нагетси та інші страви з меншою кількістю олії, але отримуючи при цьому приємну хрустку скоринку. Нагрівальні елементи циклічно нагрівають камеру, а вентилятор циркулює гаряче повітря. Найкращих результатів приготування можна досягти лише за умови використання деко для аерогриля (входить до комплекту деяких моделей). Щоб страви були якомога смачнішими, розміщуйте продукти на деко для аерогриля в один шар і дотримуйтеся інструкцій, наведених у відповідній таблиці готування. Не використовуйте більше одного дека, щоб запобігти нерівномірному приготуванню.

» ПІДНЯТТЯ ТІСТА

Для оптимального вистоювання солодкого або солоного тіста. Для забезпечення якісного вистоювання не вмикайте цю функцію, якщо духову шафу й досі гаряча після циклу готування.

» ПІДІГРІВ

Для підтримання щойно приготованих страв гарячими та хрусткими.

» РОЗМОРОЗКА

Для прискореного розморожування продуктів. Поставте продукти на середню полицю. Залиште продукти в упаковці, щоб запобігти висиханню ззовні.

» ЦИКЛ ЕСО

Для готування фаршированих шматків м'яса та філе на одній полиці. Під час роботи функції циклу Есо світло залишається вимкненим протягом усього готування. Щоб скористатися циклом Есо та оптимізувати енергоспоживання, слід відчиняти дверцята духової шафи лише після завершення готування страв.

» ВЕЛИКІ ШМАТКИ

Функція автоматично вибирає найкращий режим та температуру для готування великих порцій м'яса (вагою понад 2,5 кг). Під час готування рекомендовано перевертати м'ясо для рівномірнішого підрум'янювання обох його боків. Краще час від часу поливати м'ясо, щоб уникнути його пересушування.



ТРАДИЦ. РЕЖИМ

Для готування будь-якої страви лише на одній полиці.



ГРИЛЬ

Для смаження стейків, кебабів і ковбасок, запікання овочів і готування грінок. Під час смаження м'яса на грилі рекомендуємо використовувати піддон для збирання соку, що витікає під час готування: Поставте

піддон на будь-якому рівні під решіткою та налейте в нього 500 мл питної води.



ШВИД. РОЗІГРІВ

Для швидкого попереднього прогрівання духової шафи.



ТАЙМЕР

Для відліку часу без активації функції.



ОЧИЩЕННЯ

• ПИРОЛІЗ

Усунення бризок, що утворилися під час готування з використанням циклу за дуже високої температури.

Передбачено два цикли самостійного очищення: повний цикл (Pyro) та скорочений цикл (Pyro Eco).

Для досягнення найкращої ефективності очищення рекомендуємо використовувати повний цикл.

• SMART CLEAN

Дія пари, яка виділяється в ході цього спеціального низькотемпературного циклу очищення, дозволяє

легко видаляти бруд і залишки їжі. Налийте 200 мл питної води на дно духової шафи; цю функцію слід активувати тільки тоді, коли духовка холодна.



ОБРАНЕ

Для отримання доступу до списку 10 вибраних функцій.



НАЛАШТУВАННЯ

Для налаштування параметрів духової шафи. Коли режим «ЕСО» активний, з метою економії енергії яскравість дисплея буде зменшено, і за 1 хвилину лампа вимкнеться. Він автоматично активується у разі натискання будь-якої кнопки. Коли режим «ДЕМО» увімкнено, всі команди є активними, а меню доступними, але духовка не нагрівається. Щоб вимкнути цей режим, відкрийте «ДЕМО» в меню «НАЛАШТУВАННЯ» і виберіть «Вимк». У разі вибору «СКИД.ЗАВ.НАЛАШТ.» виріб вимкнеться, а потім увімкнеться в режимі першого увімкнення. Всі налаштування будуть видалені.

ПЕРЕД ПОЧАТКОМ ВИКОРИСТАННЯ

1. ВИБЕРІТЬ МОВУ

Після першого увімкнення приладу необхідно встановити мову та час: На дисплеї з'явиться «English» (англійська).

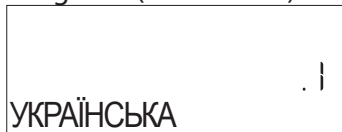

За допомогою кнопок $+$ або $-$ прокрутіть список доступних мов і виберіть потрібну. Натисніть кнопку \checkmark , щоб підтвердити вибір.

Зверніть увагу: Згодом мову можна змінити, вибравши «МОВА» в меню «НАЛАШТУВАННЯ», яке можна відкрити, натиснувши .

2. ВСТАНОВІТЬ СПОЖИВАННЯ ПОТУЖНОСТІ

Духову шафу запрограмовано на споживання рівня електричної потужності, сумісного з побутовою мережею з номіналом понад 3 кВт (16): Якщо у вашій оселі використовується нижча потужність, необхідно зменшити це значення (13).



За допомогою кнопки $+$ або $-$ оберіть опцію 16 «Висока» або 13 «Низька», потім натисніть \checkmark для підтвердження.

3. ВСТАНОВЛЕННЯ ЧАСУ

Після вибору мови необхідно встановити поточний час: На дисплеї блимають дві цифри годин.

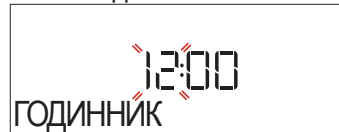

Натисніть $+$ або $-$, щоб встановити необхідне значення годин, потім натисніть кнопку \checkmark : На дисплеї блиматимуть дві цифри хвилини. За допомогою кнопок $+$ або $-$ встановіть значення хвилини, потім натисніть \checkmark для підтвердження.

Зверніть увагу: Після тривалого періоду відсутності живлення може знадобитися встановити час повторно. Виберіть «ГОДИННИК» в меню «НАЛАШТУВАННЯ», яке можна відкрити, натиснувши .

4. ПРОГРІЙТЕ ДУХОВУ ШАФУ

Нова духову шафа може виділяти запахи, що залишилися після її виготовлення: Це цілком нормально.

Тому, перш ніж готувати їжу, рекомендуємо прогріти порожню духову шафу, щоб усунути будь-які можливі запахи. Зніміть із духової шафи захисну картонну упаковку або прозору плівку та витягніть з неї все приладдя. Прогрійте духову шафу до 200 °C протягом приблизно однієї години; для цього найкраще використовувати функцію з циркуляцією повітря (наприклад, "Конвекція" або "Випікання з конвекцією").

Зверніть увагу: рекомендується провітрити приміщення після першого використання приладу.

ЩОДЕННЕ ВИКОРИСТАННЯ

1. ВИБІР ФУНКЦІЇ

Натисніть кнопку , щоб увімкнути духову шафу: на дисплеї з'явиться остання основна функція, що використовувалася, або головне меню.

Функції можна вибрати, натиснувши на значок однієї з основних функцій або шляхом прокручування меню: Щоб вибрати пункт меню (на дисплеї відобразиться перший доступний пункт): натисніть $+$ або $-$ для вибору необхідного пункту, а потім підтвердьте вибір за допомогою \checkmark .

2. ВСТАНОВЛЕННЯ ФУНКЦІЇ

Вибравши необхідну функцію, ви можете змінити її налаштування. На дисплеї почергово з'являтимуться налаштування, які можна змінити. Натиснувши \triangleleft , можна знову змінити попереднє налаштування

ТЕМПЕРАТУРА/РІВЕНЬ ГРИЛЮ





Коли на дисплеї блимає значення, натисніть кнопку $+$ або $-$, щоб змінити його, а потім натисніть кнопку \checkmark для підтвердження. Після цього продовжуйте змінювати наступні налаштування (якщо це можливо).

Таким же чином можна встановити рівень грилю: Для смаження на грилі передбачено три рівня потужності: 3 (високий), 2 (середній), 1 (низький).

Зверніть увагу: Коли функцію буде активовано, температуру/рівень грилю можна змінити за допомогою $+$ або $-$.

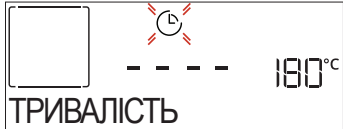
ТРИВАЛІСТЬ



Коли надисплеї блимає значок , за допомогою кнопки $+$ або $-$ встановіть бажаний час готування, потім натисніть кнопку \checkmark для підтвердження. Не потрібно задавати час приготування, якщо ви будете вручну обирати час приготування (без таймера): Натисніть \checkmark або \triangleright , щоб підтвердити та запустити функцію. Вибравши цей режим, не можна запустити відкладений запуск програми.

Зверніть увагу: Якщо потрібно відрегулювати час приготування, який було встановлено при приготуванні, натискайте : натисніть $+$ або $-$, щоб змінити цей параметр, потім натисніть \checkmark для підтвердження.

ЧАС ЗАВЕРШЕННЯ (ЗАТРИМКА ЗАПУСКУ)

Для багатьох функцій можна відкласти їхній запуск, встановивши час завершення після встановлення часу готування. Дисплей відображає час закінчення, поки  блимає значок.



За допомогою кнопки $+$ або $-$ встановіть бажаний час завершення готування, а потім натисніть \checkmark для підтвердження та активації цієї функції. Покладіть продукти в духову шафу та зачиніть дверцята: Функція запуститься автоматично через певний проміжок часу, який був розрахований таким чином, щоб приготування завершилося у встановлений вами час.

Зверніть увагу: У разі програмування часу відкладеного запуску готування фазу попереднього прогрівання буде скасовано: Розігрівання духової шафи до встановленої температури буде поступовим, а це означає, що час готування буде трохи більшим за час, наведений у таблиці приготування. Під час часу очікування ви можете натиснути $+$ або $-$, щоб змінити запрограмований час завершення або натиснути \triangleleft , щоб змінити інші налаштування. Натискаючи  для візуалізації інформації, можна виконувати перемикання між часом завершення і тривалістю.

6TH SENSE

Ці функції автоматично вибирають найкращий режим, температуру та тривалість приготування, смаження або випікання всіх доступних страв.

За необхідності просто вкажіть характеристику страви, щоб отримати оптимальний результат.

ВАГА / ВИСОТА (КРУГЛИЙ ЛОТОК-ШАРИ)



Щоб правильно налаштувати цю функцію, дотримуйтесь вказівок, які будуть відображатися на дисплеї, а потім натисніть $+$ або $-$, щоб встановити необхідне значення, а потім натисніть \checkmark для підтвердження.

ГОТОВНІСТЬ / ПІДРУМ'ЯНЮВАННЯ

У деяких функціях 6th Sense можна налаштувати рівень готовності.



Коли з'явиться запит, натисніть $+$ або $-$, щоб вибрати бажаний рівень від «Із кров'ю» (-1) до «Добре просмажений» (+1). Натисніть \checkmark або \triangleright , щоб підтвердити та запустити функцію.

Таким самим чином у деяких функціях 6th Sense можливо налаштувати рівень підрум'янювання від низького (-1) до високого (+1).

3. ЗАПУСК ФУНКЦІЇ

В будь-який час, коли забажаєте застосувати значення за замовчуванням або інші значення, що застосовувались раніше, натисніть \triangleright , щоб активувати

цю функцію.

Якщо під час фази затримки натиснути кнопку , з'явиться запитання, чи не бажаєте ви пропустити цю фазу, негайно запустивши виконання функції.



Зверніть увагу: Після вибору функції на дисплеї відобразиться найбільш оптимальний рівень для кожної функції. В будь-який момент можна зупинити виконання активованої функції, натиснувши .

Якщо духова шафа прогрівається й для функції потрібна певна максимальна температура, на дисплеї з'явиться відповідне повідомлення. Ви можете вибрати іншу функцію або дочекатися завершення циклу охолодження.



4. ПРОГРІВАННЯ

Для використання деяких функції потрібне прогрівання виробу: Після запуску функції на дисплеї з'явиться повідомлення, що фазу прогрівання активовано.



Після завершення цієї фази пролунає сигнал і на дисплеї з'явиться повідомлення про те, що духова шафа досягла встановленої температури та необхідно «ДОДАТИ ПРОДУКТИ». Після цього слід відчинити дверцята, покласти продукти в духову шафу, зачинити дверцята та запустити приготування, натиснувши  або .

Зверніть увагу: якщо поставити їжу в шафу до закінчення попереднього прогрівання, це може погіршити остаточний результат готування. Якщо на фазі попереднього прогрівання відчинити дверцята, зазначену операцію буде призупинено.

Час готування не включає фазу попереднього прогрівання. Бажану температуру в духовій шафі завжди можна змінити за допомогою кнопки  або .

5. ПЕРЕВЕРТАННЯ АБО ПЕРЕВІРКА ПРОДУКТУ



У деяких функціях 6th Sense потрібно перевертати продукти під час готування.

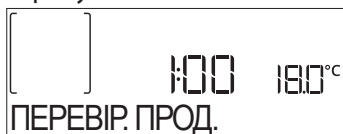

Пролунає звуковий сигнал і на дисплеї буде відображено дію, яку потрібно виконати. Відкрийте дверцята, виконайте запропоновану дію, що відображається на дисплеї, і закрийте дверцята, потім натисніть , щоб продовжити готування.

Так само наприкінці приготування (10% від часу до завершення) духова шафа запропонує перевірити страву.



Пролунає звуковий сигнал і на дисплеї буде відображено дію, яку потрібно виконати. Перевірте страву, закрийте дверцята і натисніть  або , щоб продовжити



процес приготування.

Зверніть увагу: натисніть , щоб пропустити ці кроки. Інакше, якщо не буде вжито жодних дій після певного часу, духова шафа продовжить приготування страви.

6. ЗАВЕРШЕННЯ ГОТУВАННЯ

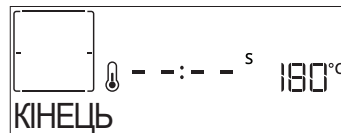
Пролунає звуковий сигнал і на дисплеї з'явиться повідомлення про те, що процес приготування завершено.





Натисніть , щоб продовжувати приготування в ручному режимі (без таймера) або натисніть , щоб збільшити час готування, встановивши нову тривалість. В обох випадках параметри приготування будуть збережені.

ПІДРУМ'ЯНЮВАННЯ

Деякі функції духової шафи дозволяють підрум'янювати поверхню страви шляхом активації гриля після завершення готування.









Коли на дисплеї з'явиться відповідне повідомлення, за потреби натисніть  для запуску п'ятихвилинного циклу підрум'янювання. Виконання цієї функції можна зупинити у будь-який момент. Для цього натисніть , щоб вимкнути духову шафу.

. ОБРАНЕ

Після завершення приготування на дисплеї з'явиться пропозиція зберегти функцію під номером від 1 до 10 у списку вибраного.



Щоб зберегти функцію як вибрану та зберегти поточні налаштування для майбутнього використання, натисніть ; в іншому випадку, щоб проігнорувати запит, натисніть .

Як тільки кнопку  натиснуто, натисніть  або , щоб вибрати нумеровану позицію, а потім натисніть  для підтвердження.

Зверніть увагу: Якщо пам'ять заповнена або вибраний номер вже зайнятий, з'явиться запит щодо підтвердження перезапису попередньої функції.

Для виклику збереженого режиму з пам'яті натисніть : На дисплеї буде відображено список вибраних функцій.

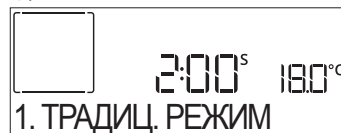

Виберіть функцію за допомогою кнопок  або ,

натисніть кнопку ✓ для підтвердження, а потім натисніть кнопку [▶] для ввімкнення.

. ОЧИЩЕННЯ

• ПИРОЛІЗ

Не торкайтеся духової шафи під час циклу піролізу.

Не підпускайте дітей і тварин до духової шафи під час циклу піролізу та після нього (поки приміщення не провітриться).

Вийміть усе приладдя – включно з напрямними для решітки – з духової шафи, перш ніж активувати функцію. Якщо духову шафу встановлено під варильною поверхнею, перевірте, чи вимкнено всі газові пальники або електричні конфорки під час циклу самоочищення. Для оптимального чищення дверцят духової шафи видаліть бруд вологою губкою перед використанням функції піролізного чищення. Ми рекомендуємо використовувати функцію піролізу, тільки якщо прилад сильно забруднений або виділяє неприємні запахи під час готування.

Натисніть [⌚], щоб на дисплеї з'явився напис «Руго» (Піролиз).



Натисніть кнопку + або —, щоб вибрати необхідний цикл, та натисніть кнопку ✓, щоб підтвердити. Якщо цикл вибрано, у разі потреби натисніть + або —, щоб налаштувати час завершення (затримку початку), а потім підтвердіть вибір за допомогою ✓.

Очистіть дверцята та вийміть усе приладдя згідно з рекомендацією, потім закрийте дверцята та після виконання вказаних дій натисніть [▶]: духову шафу починає цикл самоочищення, дверцята автоматично блокуються: на дисплеї з'являється попереджувальне повідомлення, а також зворотній відлік, вказуючи стан циклу, що виконується.

Після завершення циклу дверцята залишаються заблокованими, поки температура всередині духової шафи не повернеться до безпечного рівня.

• SMART CLEAN

Натисніть [⌚], щоб відобразити функцію «Smart Clean» на дисплеї.

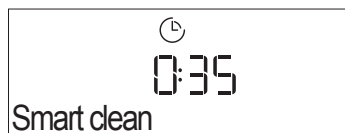

Щоб активувати функцію, натисніть кнопку [▶]: на дисплеї буде запропоновано виконувати всі дії, необхідні для отримання найкращих результатів очищення: Дотримуйтеся вказівок, а потім натисніть ✓ по завершенню. Після завершення всіх кроків за потреби натисніть [▶] для активації циклу очищення.

Зверніть увагу: Не рекомендується відкривати дверцята духової шафи під час циклу очищення, щоб уникнути

втрати водяної пари, що може негативно вплинути на кінцевий результат очищення.

Як тільки цикл буде завершено, на дисплеї почне миготіти відповідне повідомлення. Дайте духовій шафі охолонути, а потім витріть її висушіть її внутрішні поверхні ганчіркою або губкою.

. ТАЙМЕР ЗВОРОТНОГО ВІДЛІКУ

Щоб активувати функцію, натисніть на піктограму [⌚]. За допомогою кнопок + або — встановіть потрібний проміжок часу та натисніть кнопку ✓, щоб увімкнути таймер.

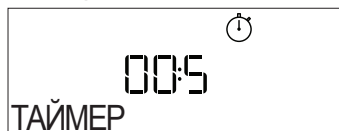

Після того як таймер завершить зворотний відлік встановленого часу, пролунає звуковий сигнал і на дисплеї з'явиться відповідне позначення.

Зверніть увагу: За допомогою таймера зворотного відліку не можна активувати жоден з циклів приготування.

Ви можете увімкнути таймер зворотного відліку, навіть якщо функція запущена.

Таймер почне зворотній відлік часу, що не впливатиме на саму функцію.

На цьому етапі таймер не відображається (відображається лише піктограма [⌚]) і відлік продовжуватиметься у фоновому режимі. Щоб внести зміну в значення таймеру зворотного відліку, ви можете натиснути піктограму [⌚] та встановити час, використовуючи + або піктограму —.

Щоб скинути значення таймера зворотного відліку, натисніть піктограму [⌚], а потім виберіть —, поки на екрані не з'явиться «--:--». Натисніть кнопку ✓, щоб підтвердити.

. БЛОКУВАННЯ КНОПОК

Щоб заблокувати кнопки, натисніть і утримуйте кнопку [⏏] як мінімум протягом п'яти секунд. Виконайте цю дію повторно, щоб розблокувати клавіатуру.



Зверніть увагу: Цю функцію також можна увімкнути під час готування. З міркувань безпеки духову шафу можна вимкнути будь-коли, натиснувши [⏏].

ПРИМІТКИ

- Не накривайте внутрішню поверхню приладу алюмінієвою фольгою.
- Ніколи не пересувайте каструлі або сковорідки по дну духової шафи, оскільки це може пошкодити емалеве покриття.
- Не ставте на двері важкі предмети і не тримайтеся за двері.
- Через вищу температуру циклу "Піца" очікується більший рівень шуму вентилятора, що охолоджує.

КОРИСНІ ПОРАДИ

ЯК ЧИТАТИ ТАБЛИЦЮ ГОТУВАННЯ

У таблиці наведено найкращі функції, аксесуари та рівні потужності, які слід використовувати для готування конкретних страв. Відлік часу готування починається з моменту, коли страву ставлять у духову шафу. Час попереднього прогрівання духової шафи (якщо воно потрібне) не враховується. Вказані температура та час готування орієнтовні; вони залежать від кількості продуктів і типу приладдя, що використовується. Починайте з найменшого рекомендованого значення, а якщо страва недостатньо готова, перейдіть до більших значень. Використовуйте приладдя з комплекту й надавайте перевагу металевим формам для випічки та листам темного кольору. Ви можете також користуватися сковорідками та приладдям із "пірексу" або кераміки, але майте на увазі, що тривалість готування буде дещо більшою.

ГОТУВАННЯ РІЗНИХ СТРАВ ОДНОЧАСНО

За допомогою функції "Конвекція" можна одночасно готувати різні страви, які потребують однакової температури готування (наприклад: рибу й овочі), використовуючи різні полиці. Вийміть із духової шафи страву, якій потрібно менше часу для готування, і залиште в ній страву, яка готується довше.

М'ЯСО

Використовуйте будь-який піддон або посуд із пірексу, що підходить за розміром для шматка м'яса, який потрібно готувати. При смаженні шматків м'яса краще додавати трохи бульйону на дно посуду, змочуючи ним м'ясо під час готування для кращого смаку. Зверніть увагу, що під час цієї операції утворюється пара. Коли смажена готова, дайте їй постояти в духовій шафі ще 10-15 хвилин або загорніть в алюмінієву фольгу.

Якщо ви хочете приготувати м'ясо на грилі, вибирайте шматки однакової товщини по всій довжині, щоб вони рівномірно засмажилися. Дуже товсті шматки м'яса потрібно готувати довше. Щоб м'ясо не пригоряло ззовні, опустіть решітку нижче, щоб їжа знаходилася подалі від грилю. Переверніть м'ясо через дві третини часу готування. Відчиняйте дверцята з обережністю, оскільки з духової шафи виходитиме пара.

Щоб зібрати соки, що витікають зі страви під час готування, рекомендуємо поставити піддон з 0,5 л питної води безпосередньо під решіткою, на якій готується страва. Доливайте воду за необхідності.

ДЕСЕРТИ

Делікатні десерти готуйте у стандартному режимі лише на одній полиці.

Використовуйте листи для випічки темного кольору й обов'язково ставте їх на решітку, що входить до комплекту постачання. Щоб готувати на кількох полицях, установіть функцію примусової вентиляції і розставте форми для випічки на полицях у шаховому порядку, що сприятиме оптимальній циркуляції гарячого повітря.

Щоб перевірити готовність пирога з кислого тіста, уставте дерев'яну паличку в центр пирога. Якщо зубочистка вийде чистою, пиріг готовий.

Якщо ви використовуєте листи для випічки з антипригарним покриттям, не змащуйте країв, оскільки пиріг може піднятися нерівномірно довкола країв.

Якщо виріб "роздувається" під час випікання, наступного разу використовуйте нижчу температуру та спробуйте додавати менший об'єм рідини або перемішувати суміш обережніше.

Для готування десертів із вологою начинкою або посипанням (наприклад, чізкейку або фруктових пирогів) використовуйте функцію Випікання з конвекцією. Якщо основа пирога глевка, опустіть полицю нижче і посипте дно пирога крихтами хліба або печива, перш ніж додавати начинку.

ПІДНЯТТЯ ТІСТА

Бажано завжди накривати тісто вологою тканиною, перш ніж ставити його в духову шафу. Час вистоювання тіста за використання цієї функції зменшується приблизно на одну третину у порівнянні з вистоюванням при кімнатній температурі (20-25 °C). Час сходження для піци починається приблизно від однієї години на 1 кг тіста.





КАТЕГОРІЇ СТРАВ		КІЛЬКІСТЬ	РІВЕНЬ ГОТОВНОСТІ	РІВЕНЬ ПІДРУМ'Я-НЮВАННЯ	УВІМКНЕННЯ (ВІД ЧАСУ ПРИГОТУВАННЯ)	РІВЕНЬ І ПРИЛАДДЯ		
ЛАЗАНЬЯ	Лазанья	0,5 - 3 кг	-	0	-	2		
М'ЯСО	Яловичина	Печеня	0,6 - 2 кг	0	-	3		
		Бургер	1,5 - 3 см	0	-	3/5 4		
	Свинина	Печеня	0,6 - 2,5 кг	-	0	3		
		Сосиски й сардельки	1,5 - 4 см	-	-	2/3 4		
	Курятина	Печеня	0,6 - 3 кг	-	0	2		
	Птиця	Філе і грудинка	1-5 см	-	-	2/3 4		
Кебаби		одна решітка	-	-	1/2 4			
РИБА	Філе	0,5 - 3 (см)	-	-	-	3 2		
	Філе [заморожене]	0,5 - 3 (см)	-	-	-	3 2		
ОВОЧІ	Запечені овочі	Запечена картопля	0,5 - 1,5 кг	-	0	-	3	
		Фаршировані овочі	0,1 - 0,5 кг	-	-	-	3	
		Запечені овочі	0,5 - 1,5 кг	-	0	-	3	
	Печені овочі	Картопляна запіканка	один лист	-	-	-	3	
		Томатний гратен	один лист	-	-	-	3	
		Перці гратен	один лист	-	-	-	3	
		Запіканка з броколі	один лист	-	-	-	3	
		Гратен із цвітної капусти	один лист	-	-	-	3	
Овочева паніровка	один лист	-	-	-	3			
СОЛОНА ВИПІЧКА	Солоний пиріг		0,8 - 1,2 кг	-	0	-	2	
	Хліб	Булочки	60 - 150 г од.	-	-	-	3	
		Хліб для сендвічів	0,4 - 0,6 кг од.	-	-	-	2	
		Великий хліб	0,7 - 2,0 кг	-	-	-	2	
		Багети	200 - 300 г од.	-	-	-	3	
	Піца	Кругла піца	круглі	-	-	-	2	
		Товста піца	деко	-	-	-	2	
		Піца [заморожена]	1 шар*	-	-	-	-	2
			2 шар*	-	-	-	-	4 1
			3 шар*	-	-	-	-	5 3 1
4 шар*			-	-	-	-	5 4 2 1	

* Рекомендована кількість

ПРИЛАДДЯ				
	Решітка	Деко для духовки / Декo для торта / Кругле деко для піци на решітці	Піддон/лист для випікання	Піддон із 500 мл води

	КАТЕГОРІЇ СТРАВ	КІЛЬКІСТЬ	РІВЕНЬ ГОТОВНОСТІ	РІВЕНЬ ПІДРУМ'ЯНУВАННЯ	УВІМКНЕННЯ (ВІД ЧАСУ ПРИГОТУВАННЯ)	РІВЕНЬ І ПРИЛАДДЯ
СОЛОДКА ВИПІЧКА	Бісквітний торт	0,5–1,2 кг	-	-	-	2 
	Печиво	0,2–0,6 кг	-	-	-	3 
	Заварне тістечко	одне деко *	-	-	-	3 
	Пісочний пиріг	0,4 - 1,6 кг	-	-	-	3 
	Штрудель	0,4 - 1,6 кг	-	-	-	3 
	Фруктовий пиріг	0,5 -2 кг	-	-	-	2 

* Рекомендована кількість





ПРИЛАДДЯ				
	Решітка	Деко для духовки / Деко для торта / Кругле деко для піци на решітці	Піддон/лист для випікання	Піддон із 500 мл води

ГОТУВАННЯ НА АЕРОГРИЛІ

	РЕЦЕПТ	ФУНКЦІЯ	РЕКОМЕНДОВАНА КІЛЬКІСТЬ	ПОПЕРЕДНЄ ПРОГРІВАННЯ	ТЕМПЕРАТУРА (°C)	ТРИВАЛІСТЬ (ХВ.)	ПОЛИЦЯ І ПРИЛАДДЯ
ЗАМОРОЖЕНІ ПРОДУКТИ	Заморожена картопля фрі		650 - 850 г	Так	200	25 - 30	 4  2
	Заморожені курячі нагетси		500 г	Так	200	15 - 20	 4  2
	Рибні палички		500 г	Так	220	15 - 20	 4  2
	Кільця цибулі		500 г	Так	200	15 - 20	 4  2
ОВОЧІ	Паніровані цукіні		400 г	Так	200	15 - 20	 4  2
	Домашня картопля фрі		300 - 800 г	Так	200	20 - 40	 4  2
	Овочева асорті		300 - 800 г	Так	200	20 - 30	 4  2
М'ЯСО І РИБА	Курячі грудки		1-4 см	Так	200	20 - 40	 4  2
	Курячі крильця		200-1500 г	Так	220	30 - 50	 4  2
	Котлета в паніровці		1-4 см	Так	220	20 - 50	 4  2
	Рибне філе		1-4 см	Так	220	15 - 25	 4  2

Для приготування свіжих або домашніх страв нанесіть тонкий шар олії на поверхню страви.

Щоб гарантувати рівномірне приготування, перемішуйте їжу в середині рекомендованого інтервалу приготування.

ФУНКЦІЇ	 Аерогриль		
ПРИЛАДДЯ	 Лист для аерогрилю	 Лист духової шафи або лист для випікання тортів на решітці	 Піддон / лист для випікання або лист духової шафи для випікання на решітці

ТАБЛИЦЯ ГОТУВАННЯ

РЕЦЕПТ	ФУНКЦІЯ	ПОПЕРЕДНЄ ПРОГРІВАННЯ	ТЕМПЕРАТУРА (°C)	ТРИВАЛІСТЬ (ХВ.)	ПОЛИЦЯ І ПРИЛАДДЯ
Пирого з дріжджового тіста/бісквіти		Так	170	30 - 50	
		Так	160	30 - 50	
		Так	160	30 - 50	
Пирого з начинкою (сирний пудинг, штрудель, яблучний пиріг)		Так	160 – 200	30–85	
		Так	160 – 200	30 - 90	
Печиво		Так	150	20 - 40	
		Так	140	30 - 50	
		Так	140	30 - 50	
		Так	135	40 - 60	
Тістечка/кекси		Так	170	20 - 40	
		Так	150	30 - 50	
		Так	150	30 - 50	
		Так	150	40 - 60	
Заварні тістечка		Так	180 - 200	30 - 40	
		Так	180 - 190	35 - 45	
		Так	180 - 190	35–45*	
Безе		Так	90	110 - 150	
		Так	90	130–150	
		Так	90	140–160*	
Піца/хліб/фокача		Так	190 - 250	15 - 50	
		Так	190–230	20 - 50	
Піца (тонка, товста, фокача)		Так	310	7 - 12	
		Так	220–240	25–50*	
Заморожена піца		Так	250	10–15	
		Так	250	10 - 20	
		Так	220–240	15–30	
Пряні пироги (овочевий пиріг, кіш лорен)		Так	180 - 190	45–55	
		Так	180 - 190	45 - 60	
		Так	180 - 190	45–70*	

ФУНКЦІЇ								ECO	
	Традиц. режим	Конвекція	Випікання з конвекцією	Гриль	Турбо гриль	Maxi Cooking	Cook 4	Цикл Eco	Піца

ПРИЛАДДЯ				
	Решітка	Лист духової шафи або лист для випікання тортів на решітці	Піддон/деко для випікання або лист духової шафи для випікання на решітці	Піддон/лист для випікання
				Піддон із 500 мл води

РЕЦЕПТ	ФУНКЦІЯ	ПОПЕРЕДНЄ ПРОГРІВАННЯ	ТЕМПЕРАТУРА (°C)	ТРИВАЛІСТЬ (ХВ.)	ПОЛИЦЯ І ПРИЛАДДЯ
Воловани/печиво з листкового тіста		Так	190 - 200	20 - 30	
		Так	180 - 190	20 - 40	
		Так	180 - 190	20-40*	
Лазанья / Відкритий пиріг із ягодами / запечені макарони / канелоні		Так	190 - 200	45-65	
Баранина / телятина / яловичина / свинина, 1 кг		Так	190 - 200	80 - 110	
Смажена свинина зі скоринкою, 2 кг		-	170	110 - 150	
Курятина/кролятина/качати́на (1 кг)		Так	200 - 230	50 - 100	
Індичка/гуска, 3 кг		Так	190 - 200	80-130	
Запечена риба/у пергаменті (філе, ціла)		Так	180 - 200	40 - 60	
Фаршировані овочі (помідори, кабачки, баклажани)		Так	180 - 200	50-60	
Тост		-	3 (висока)	3-6	
Рибне філе/стейки		-	2 (середня)	20-30**	
Ковбаски/кебаби/поребринна/гамбургери		-	2-3 (середня - висока)	15-30**	
Жарена курятина 1-1,3 кг		-	2 (середня)	55-70***	
Бараняча нога/гомілка		-	2 (середня)	60-90***	
Смажена картопля		-	2 (середня)	35-55***	
Овочева запіканка		-	3 (висока)	10 - 25	
Печиво	 Печиво	Так	135	50 - 70	
Тарти	 Тарти	Так	170	50 - 70	
Круглі піци	 Піца	Так	210	40 - 60	
Комплексна страва: Фруктовий пиріг (рівень 5)/ лазанья (рівень 3) / м'ясо (рівень 1)		Так	190	40-120*	
Комплексна страва: Фруктовий тарт (рівень 5)/ смажені овочі (рівень 4) / лазанья (рівень 2) / шматки м'яса (рівень 1)	 Меню	Так	190	40-120*	
Лазанья та м'ясо		Так	200	50-100*	
М'ясо з картоплею		Так	200	45-100*	
Риба та овочі		Так	180	30-50*	
Фаршировані шматки м'яса	ECO	-	200	80-120*	
М'ясна вирізка (кролятина, курятина, баранина)	ECO	-	200	50-100*	

*Передбачувана тривалість: страви можна виймати з духової шафи через різні проміжки часу, залежно від особистого смаку.

** Переверніть страву через половину часу приготування.

***Переверніть страву після двох третин часу готування (якщо необхідно).

ФУНКЦІЇ								ECO	
	Традиц. режим	Конвекція	Випікання з конвекцією	Гриль	Турбо гриль	Maxi Cooking	Cook 4	Цикл Есо	Піца
ПРИЛАДДЯ									
	Решітка	Лист духової шафи або лист для випікання тортів на решітці		Піддон/деко для випікання або лист духової шафи для випікання на решітці		Піддон/лист для випікання		Піддон із 500 мл води	

ЯК ЧИТАТИ ТАБЛИЦЮ ГОТУВАННЯ

У таблиці наведено найкращі функції, аксесуари та рівні потужності, які слід використовувати для готування конкретних страв.

Відлік часу готування починається з моменту, коли страву ставлять у духову шафу. Час попереднього прогрівання духової шафи (якщо воно потрібне) не враховується.

Вказані температура та час готування орієнтовні; вони залежать від кількості продуктів і типу приладдя, що використовується.

Починайте з найменшого рекомендованого значення, а якщо страва недостатньо готова, перейдіть до більших значень.

Використовуйте приладдя з комплекту приладу і надавайте перевагу металевим формам для випічки та декам для випікання темного кольору. Ви можете також користуватися сковорідками та приладдям із "пірексу" або кераміки, але майте на увазі, що тривалість готування буде дещо більшою.

ОБСЛУГОВУВАННЯ І ОЧИЩЕННЯ

Перш ніж виконувати обслуговування або очищення, переконайтеся, що духові шафа охолола.

Забороняється застосовувати парочисувачі.

Забороняється використовувати дротяні мочалки або засоби для чищення з абразивною чи корозійною дією, оскільки вони можуть пошкодити поверхні приладу.

Надягайте захисні рукавички.

Перед виконанням будь-яких операцій обслуговування необхідно від'єднати духову шафу від електромережі.

ЗОВНІШНІ ПОВЕРХНІ

- Протирайте поверхні вологою тканиною з мікрофібри. Якщо вони дуже брудні, додайте кілька крапель рН-нейтрального мийного засобу. На завершення протріть сухою серветкою.
- Не користуйтеся корозійними або абразивним засобами для чищення. Якщо будь-які з цих засобів випадково потраплять на поверхні приладу, негайно зітріть їх вологою тканиною з мікрофібри.

ВНУТРІШНІ ПОВЕРХНІ

- Після кожного використання дайте духовій шафі охолонути, а потім очистіть її від будь-якого осаду чи плям від продуктів, це бажано зробити, поки вона ще тепла. Щоб висушити конденсат, який утворився внаслідок готування страв із високим вмістом води, дайте духовій шафі повністю охолонути, а потім витріть її тканиною або губкою.

- Активуйте функцію "Smart Clean" для оптимального очищення внутрішніх поверхонь. (Лише в деяких моделях).
- Скло дверцят мийте відповідним рідким мийним засобом.
- Для полегшення чищення дверцята духової шафи можна знімати.

ПРИЛАДДЯ

Замочуйте приладдя у водному розчині мийного засобу відразу після використання, тримаючи його за допомогою прихватки, якщо воно досі гаряче. Залишки їжі можна видалити щіткою або губкою. Не слід мити щуп для перевірки страви чи м'яса (за наявності) в посудомийній машині. Піддон для аерогрилю (за наявності) можна мити в посудомийній машині.

ЗНІМАННЯ ТА ВСТАНОВЛЕННЯ ДВЕРЦЯТ

1. Щоб зняти дверцята, повністю відчиніть їх і опустіть засувки, поки вони не будуть у положенні розблокування.

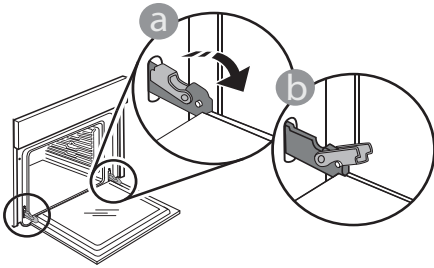

2. Зачиніть дверцята до упору. Міцно візьміться за дверцята обома руками, не тримайте їх за ручку.

Щоб зняти дверцята, продовжуйте зачиняти їх і одночасно потягніть їх вгору, поки вони не звільняться зі свого гнізда. Покладіть зняті дверцята на м'яку поверхню.

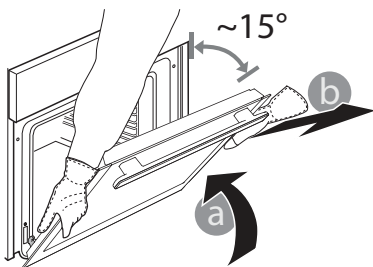

3. Щоб встановити дверцята на місце, піднесіть їх до духової шафи, вирівняйте гачки петель відповідно до їхніх пазів та закріпіть верхню частину у пазі.

4. Опустіть дверцята, а потім повністю відчиніть їх. Опустіть засувки в початкове положення: Переконайтеся, що вони повністю опущені.

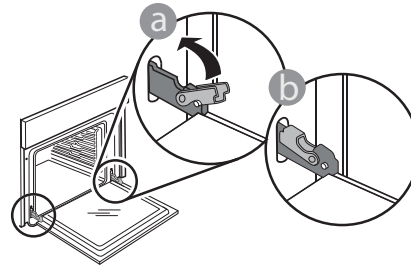

Легко натисніть, щоб переконатися, що засувки перебувають у правильному положенні.

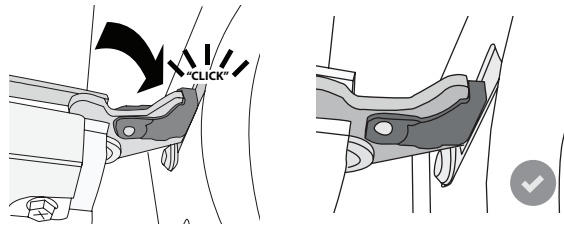

5. Спробуйте зачинити дверцята й перевірте, чи перебувають вони на одній лінії з панеллю керування. Якщо це не так, знову виконайте наведені вище кроки: Якщо дверцята не працюють правильно, вони можуть бути пошкоджені.

ЗАМІНА ЛАМПИ

Для заміни лампи зверніться до служби післяпродажного обслуговування.

ПОШУК І УСУНЕННЯ НЕСПРАВНОСТЕЙ

Проблема	Можлива причина	Рішення
Духова шафа не працює.	Відключення живлення. Від'єднання від електромережі.	Перевірте, чи є напруга в електромережі, а також чи підключено духову шафу до електромережі. Вимкніть духову шафу і знову увімкніть її, щоб перевірити, чи зникла несправність.
На дисплеї відображається літера "F" і число після неї.	Програмна проблема.	Зверніться до колл-центру та назвіть номер, що стоїть після літери "F".
Функція приготування 6th Sense завершується без відображення зворотного відліку. Приготування закінчується до кінця зворотного відліку.	Кількість продуктів, відмінна від рекомендованої. Дверцята під час приготування відчинені.	Відкрийте дверцята та перевірте готовність страви. За потреби завершіть приготування, обравши функцію традиційного приготування.
Духова шафа не нагрівається.	Коли режим «ДЕМО» увімкнено, всі команди є активними, а меню доступними, але духову шафу не нагрівається. «ДЕМО» з'являється на дисплеї кожні 60 секунд.	Перейдіть до «ДЕМО» з меню «НАЛАШТУВАННЯ» і оберіть «Вимк».
Освітлення вимикається.	Режим «ЕКО» увімк.	Перейдіть до «ЕКО» з меню «НАЛАШТУВАННЯ» і оберіть «Вимк».
Дверцята не зачиняються належним чином.	Запобіжні засувки знаходяться в неправильному положенні.	Переконайтеся, що запобіжні засувки знаходяться у правильному положенні, дотримуючись інструкцій зі зняття і встановлення дверцят у розділі «Очищення і технічне обслуговування».
Джерело живлення вдома вимикається.	Помилка налаштування потужності.	Перевірте, чи має ваша домашня мережа номінал принаймні більш ніж 3 кВт. Якщо ні, зменште потужність до 13 А. Перейдіть до «ПОТУЖНІСТЬ» з меню «НАЛАШТУВАННЯ» і оберіть «НИЗЬКА».
Цикл приготування з термощупом завершився без видимої причини або на екрані з'явилося повідомлення про помилку F3E3.	Неправильно під'єднано температурний щуп.	Перевірте підключення температурного щупа.

З правилами, стандартною документацією та додатковою інформацією про виріб можна ознайомитися наступним чином:

- За допомогою QR-коду на вашому виробі
- Відвідавши наш веб-сайт docs.whirlpool.eu
- Або зверніться до нашого центру післяпродажного обслуговування клієнтів (номер телефону зазначено у гарантійному талоні). Звертаючись до центру післяпродажного обслуговування, повідомте коди, зазначені на паспортній таблиці виробу.

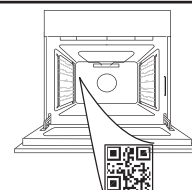

Whirlpool



400020004926