

Instrukcja obsługi

KitchenAid

Instalacja urządzenia	4
Opis produktu	5
Początkowe ustawienia	6
Porady i wskazówki	8
Ładowanie koszy	8
Wybór cyklu i opcji	10
Tabela cykli	11
Opcje i ustawienia	12
Menu ustawień	13
Utrzymanie i konserwacja	14
Usuwanie usterek	15
Serwis pogwarancyjny	17

Przed użyciem urządzenia przeczytać uważnie Instrukcję bezpieczeństwa.

INSTALACJA URZĄDZENIA

UWAGA: W razie, gdy kiedykolwiek trzeba będzie zmienić miejsce ustawienia urządzenia, należy je przenosić w położeniu pionowym; jeśli jest to absolutnie konieczne, można je przechylić do tyłu.

PODŁĄCZENIE DOPROWADZENIA WODY

Dostosowanie doprowadzenia wody w celu zainstalowania URZĄDZENIA powinno być wykonywane tylko przez wykwalifikowanego serwisanta. Wąż dopływowy i odpływowy wody można skierować w lewo lub w prawo, tak by można było zainstalować urządzenie w najkorzystniejszym położeniu.

Sprawdzić, czy zmywarka nie powoduje zagięcia lub zgniecenia węży.

PODŁĄCZENIE WĘŻA DOPŁYWOWEGO WODY

- Odkręcić wodę i poczekać aż będzie zupełnie czysta.
- Dokręcić dokładnie wąż dopływowy i odkręcić zawór wody.

Jeśli wąż dopływowy jest za krótki, należy poszukać odpowiedniego w specjalistycznym sklepie lub poprosić o pomoc wykwalifikowanego serwisanta.

Ciśnienie wody musi mieścić się w przedziale podanym w tabeli danych technicznych – w przeciwnym razie zmywarka może nie działać prawidłowo.

Sprawdzić, czy wąż nie jest zagięty lub zgnieciony.

WYMAGANIA TECHNICZNE DLA PODŁĄCZENIA WĘŻA DOPROWADZENIA WODY:

DOPROWADZENIE WODY	zimna lub ciepła (maks. 60°C)
UJĘCIE WODY	3/4"
CIŚNIENIE WODY	0,05 ÷ 1 MPa (0,5 ÷ 10 bar) 7,25 – 145 psi

PODŁĄCZENIE WĘŻA ODPLYWOWEGO

Wylot węża odpływowego powinien być podłączony do przewodu kanalizacyjnego o minimalnej średnicy 2 cm **A**.

Złącze węża odpływowego musi znajdować się na wysokości od 40 do 80 cm ponad posadzką lub powierzchnią, na której stoi zmywarka.

Przed podłączeniem węża odpływowego do syfonu zlewu, należy wyjąć plastikową zaślepkę **B**.

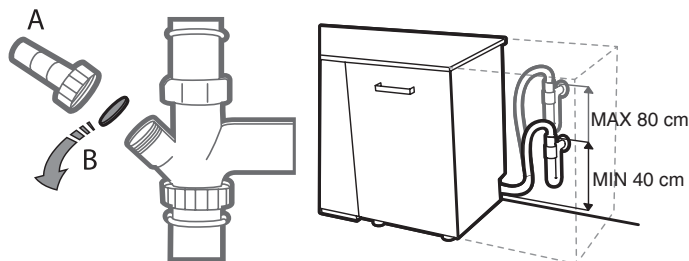

ZABEZPIECZENIE PRZED ZALANIEM

Zabezpieczenie przed zalaniem. Aby zapewnić, że nie dojdzie do zalania, zmywarka:

– została wyposażona w specjalny system, który odcina dopływ wody w przypadku wystąpienia nieprawidłowości lub wycieków wewnątrz URZĄDZENIA.

Niektóre modele wyposażone są również w dodatkowe urządzenie **New Aqua Stop**, które gwarantuje zabezpieczenie przed zalaniem, nawet w przypadku pęknięcia węża doprowadzenia wody.

W żadnym wypadku nie wolno przecinać węża dopływowego wody, ponieważ zawiera on części elektryczne pod napięciem.

PODŁĄCZENIE DO ZASILANIA

OSTRZEŻENIE: W żadnym wypadku nie wolno przecinać węża dopływowego wody, ponieważ zawiera on części elektryczne pod napięciem.

Przed włożeniem wtyczki do gniazdka należy sprawdzić, czy:

- Gniazdko posiada **uziemiaenie** \perp i spełnia wymagania obowiązujących przepisów;
- Gniazdko może wytrzymać obciążenie maksymalnej mocy urządzenia, podane na tabliczce znamionowej znajdującej się na wewnętrznej stronie drzwiczek (*patrz OPIS PRODUKTU*).
- Napięcie zasilania mieści się w przedziale wartości podanych na tabliczce znamionowej znajdującej się na wewnętrznej stronie drzwiczek urządzenia.
- Gniazdko jest zgodne z wtyczką urządzenia.

Jeśli nie są spełnione powyższe warunki, należy poprosić autoryzowany serwis o wymianę wtyczki (*patrz SERWIS TECHNICZNY*).

Nie stosować przedłużaczy ani rozdzielaczy. Po zainstalowaniu urządzenia kabel zasilania oraz gniazdko elektryczne powinny być łatwo dostępne.

Kabel nie powinien być zgięty lub zgnieciony.

Jeśli kabel zasilania jest uszkodzony, powinien zostać wymieniony przez producenta lub pracownika autoryzowanego serwisu, aby zapobiec wszelkim potencjalnym zagrożeniom.

Producent nie ponosi żadnej odpowiedzialności za ewentualne wypadki wynikające z nieprzestrzegania tych przepisów.

USTAWIENIE I POZIOMOWANIE URZĄDZENIA

1. Zmywarkę należy ustawić na poziomej, stabilnej powierzchni. Jeśli powierzchnia, na której stoi zmywarka, jest nierówna, można wyregulować wysokość przednich nóżek urządzenia tak, aby uzyskać jego poziome położenie. Jeżeli urządzenie jest prawidłowo wypoziomowane, będzie ono bardziej stabilne i nie będzie się przesuwać lub powodować drgania i hałasować podczas pracy.
2. Przed wstawieniem zmywarki do zabudowy należy przykleić pasek przezroczystej taśmy samoprzylepnej pod drewnianym blatem, w celu jego zabezpieczenia przed ewentualnym skraplaniem się pary wodnej.
3. Zmywarkę należy ustawić w taki sposób, aby jej boki i tylny panel stykały się z przylegającymi szafkami lub ścianą. To urządzenie można również wbudować pod blatem kuchennym.
4. Aby wyregulować wysokość tylnej nóżki, należy przekręcić czerwoną sześciokątną tuleję znajdująca się w dolnej środkowej części z przodu zmywarki, używając w tym celu sześciokątnego klucza 8 mm. Przekręcić klucz w kierunku ruchu wskazówek zegara, aby zwiększyć wysokość lub w kierunku przeciwnym do ruchu wskazówek zegara, aby ją zmniejszyć.

WYMIARY I POJEMNOŚĆ:

SZEROKOŚĆ	598 mm
WYSOKOŚĆ	820 mm
GŁĘBOKOŚĆ	555 mm
POJEMNOŚĆ	14 standardowych nakryć

**Panel sterowania zmywarki uruchamia się przyciskiem WŁ./WYŁ.
W celu oszczędzania energii panel sterowania wyłącza się automatycznie po upływie 10 minut, jeśli nie zostanie
wybrany żaden program.**

OPIS PRODUKTU

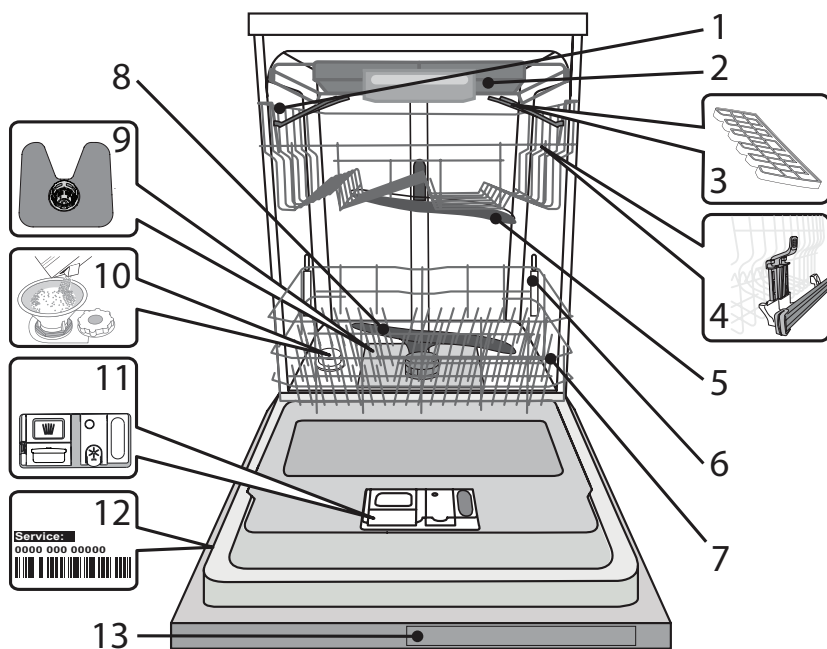

1. Górny kosz
2. Półka-kosz na sztućce
3. Składane półeczki
4. Regulator wysokości górnego kosza
5. Górne ramię natryskowe
6. Wspornik Dynamic Clean
7. Dolny kosz
8. Dolne ramię natryskowe
9. Zespół filtra
10. Zbiornik soli
11. Dozowniki detergentu i płynu nabłyszczającego
12. Tabliczka znamionowa
13. Panel sterowania

PANEL STEROWANIA

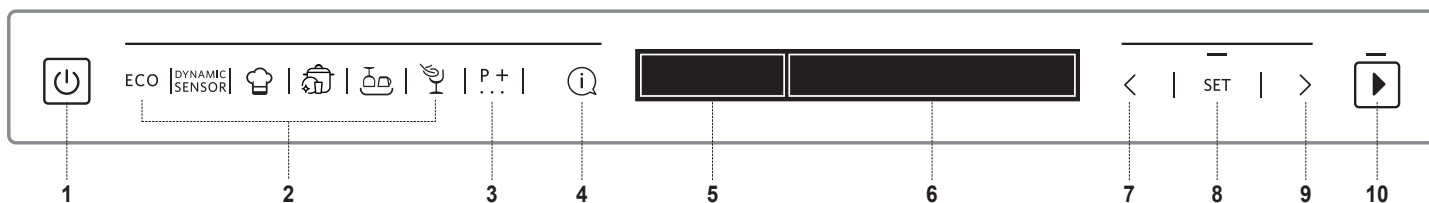

1. Przycisk WŁ./WYŁ.
2. 6 przycisków PROGRAMÓW ZMYWANIA umożliwiających bezpośrednie włączenie najczęściej wybieranych programów
3. Przycisk PROGRAM EKSTRA . Włączanie dodatkowych programów
4. Przycisk INFO. Dostarcza informacji na temat wybranego cyklu
5. WYŚWIETLACZ – wskaźniki
6. WYŚWIETLACZ – informacje
7. Przycisk POPRZEDNI do wybierania opcji/ustawień
8. Przycisk SET. Wybieranie/zmiana opcji i ustawień
9. Przycisk NASTĘPNY do wybierania opcji/ustawień
10. Przycisk START

WYŚWIETLACZ – WSKAŹNIKI

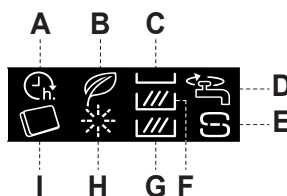

- A. OPÓŹN. STARTU
- B. PROGRAM ECO
- C. MULTIZONE – półka na sztućce
- D. ZAMKNIĘTY ZAWÓR WODY
- E. WSYP SÓL
- F. MULTIZONE – górny kosz
- G. MULTIZONE – dolny kosz
- H. WLEJ NABŁYSZCZACZ
- I. TABLETKA

POCZĄTKOWE USTAWIENIA

Po podłączeniu urządzenia do zasilania po raz pierwszy, na wyświetlaczu zostaną wyświetlone instrukcje umożliwiające skonfigurowanie urządzenia w celu pierwszego użycia.

1. Wybór języka

USTAWIĆ JĘZYK POLSKI?
 <> = ZMIANA OK = TAK

POLSKI
 WYBRANO

Aby wybrać język, należy nacisnąć przycisk „<” lub „>”.

Potwierdzić przyciskiem „SET”.

Po potwierdzeniu ustawień języka nastąpi przejście do menu początkowej konfiguracji urządzenia.

2. Ustawienie twardości wody

TWARDOŚĆ WODY
 1=MIN, 5=MAX

Twardość wody jest ustawiona domyślnie na poziom 3. Aby zmienić ustawienie poziomu twardości wody, należy nacisnąć kilkakrotnie przycisk „<” or „>”.

Potwierdzić wybór, naciskając przycisk „SET”. Poziom twardości wody należy ustawić zgodnie z poniższą tabelą.

TWARDOŚĆ WODY = 3
 <> = ZMIANA OK = TAK

Aby zmiękczenie wody było prawidłowe, istotne jest ustawienie twardości wody na podstawie rzeczywistej twardości doprowadzanej wody. Tę informację można uzyskać od lokalnego dostawcy wody.

Tabela twardości wody				
Poziom		°dH St. niemieckie	°fH St. francuskie	°Clark St. brytyjskie
1	Miękka	0 - 6	0 - 10	0 - 7
2	Średnia	7 - 11	11 - 20	8 - 14
3	Przeciętna	12 - 16	21 - 29	15 - 20
4	Twarda	17 - 34	30 - 60	21 - 42
5	Bardzo twarda	35 - 50	61 - 90	43 - 62

3. Napełnianie zbiornika soli

UZUPEŁNIANIE WODY

WLEJ 1,5L
 OK = GOTOWE

WODY DO
 OK = GOTOWE

ZBIORNIKA SOLI
 OK = GOTOWE

Po ustawieniu poziomu twardości wody zbiornik soli należy napełnić wodą oraz specjalną solą regenerującą.

Wyjąć dolny kosz i odkręcić korek zbiornika (w kierunku przeciwnym do ruchu wskazówek zegara).

W pierwszej kolejności należy nalać do zbiornika wody (~1,5 litra).

Po wykonaniu tej czynności przejść do następnego kroku, naciskając przycisk „SET”.

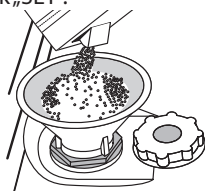

UZUPEŁNIANIE SOLI

WSYP 1KG SOLI DO
 OK = GOTOWE

ZBIORNIKA SOLI
 OK = GOTOWE

Umieścić lejek (patrz rys.) i wsypać sól aż do krawędzi zbiornika (około 1 kg); trochę wody może się wylać.

Wyjąć lejek i wytrzeć resztki soli wokół otworu.

Upewnić się, czy korek jest mocno dokręcony, aby detergent nie mógł przedostać się do zbiornika podczas programu zmywania (mogłoby to spowodować nienaprawialne uszkodzenie zmiękczacza wody).

Po wykonaniu tej czynności przejść do następnego kroku, naciskając przycisk „SET”.

Należy stosować wyłącznie taką sól, która jest specjalnie przeznaczona do zmywarek.

Jeśli trzeba uzupełnić ilość soli w urządzeniu, należy wykonać tę czynność przed rozpoczęciem cyklu zmywania aby uniknąć korozji. Wycieki roztworu soli lub rozsypane granulki soli mogą doprowadzić do powstania korozji i nieodwracalnie uszkodzić elementy ze stali nierdzewnej.

Gwarancja producenta nie obejmuje roszczeń związanych z tym zjawiskiem.

Jeśli pojemnik z solą jest pusty, istnieje ryzyko uszkodzenia zmiękczacza wody oraz grzałki z powodu nagromadzenia osadu.

Stosowanie soli jest zalecane z każdym rodzajem detergentu do zmywarek.

4. Ustawienie poziomu jasności

JASNOŚĆ WYŚWIETLACZA
 1=MIN, 5=MAX

Jasność jest ustawiona domyślnie na poziom 5. Aby zmienić poziom jasności, należy kilkakrotnie nacisnąć przycisk „<” lub „>”.

JASNOŚĆ = 5
 <> = ZMIANA OK = TAK

Potwierdzić wybór, naciskając przycisk „SET”.

5. Typ detergentu

RODZAJ DETERGENTU

CZY UŻYWASZ
 <> = NIE OK = TAK

TABLETEK
 <> = NIE OK = TAK

"ALL IN ONE" ?
 <> = NIE OK = TAK

W tym kroku jest bardzo ważne, aby wybrać rodzaj detergentu, jaki będzie wykorzystywany (tabletki/kapsułki lub żel/proszek).

Chcąc użyć detergentu w postaci tabletek wielofunkcyjnych (lub kapsułek), należy nacisnąć przycisk „SET”, a następnie przejść do kroku

7. Odkręcanie zaworu wody na następnej stronie.

Na wyświetlaczu będzie świecił się symbol . Jeśli do zmywania ma zostać użyty detergent w żelu lub w proszku, należy nacisnąć „<” lub „>”, a następnie przejść do kroku **6. Uzupełnianie nabłyszczacza**.

6. Uzupełnianie nabłyszczacza*

*Jeżeli w poprzednim kroku został wybrany detergent w postaci tabletek wielofunkcyjnych, urządzenie pominię ten krok.

UZUPEŁNIANIE NABŁYSZCZ.

WLEJ NABŁYSZCZACZ
 OK = GOTOWE

DO DOZOWNIKA
 OK = GOTOWE

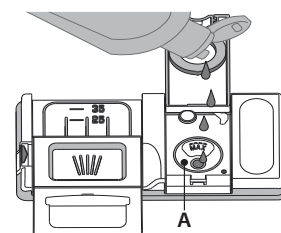
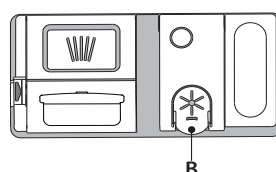

1. Otworzyć dozownik **B**, naciskając i podnosząc klapkę na pokrywie.
2. Ostrożnie wlewać płyn nabyliczający, aż do kreski oznaczającej maksymalny poziom napełnienia (110 ml) **A** – unikać rozlewania płynu. Jeśli tak się stanie, należy natychmiast wytrzeć rozlany płyn suchą szmatką.
3. Zatrzasnąć pokrywę (będzie słycać charakterystyczny odgłos zamykania).
4. Potwierdzić czynność przyciskiem „SET”.

NIGDY nie wlewać płynu nabyliczającego bezpośrednio do komory zmywarki.

Ustawianie dawki nabyliczacza

(nie jest wymagane w przypadku użycia tabletek/kapsulek)

Ilość płynu nabyliczającego zależy od rodzaju stosowanego detergentu. Im niższe ustawienie, tym mniejsza ilość płynu nabyliczającego jest dozowana. Ustawienie fabryczne to (5). Aby zmienić ustawienie, należy wykonać czynności zgodnie z instrukcjami podanymi w rozdziale „USTAWIENIA/MENU”.

7. Odkręcanie zaworu wody

ODKRĘCANIE ZAWORU WODY
ODKRĘĆ OK = GOTOWE
ZAWÓR WODY OK = GOTOWE



Sprawdzić, czy zawór wody jest otwarty. Jeżeli jest zamknięty, należy go otworzyć, a następnie nacisnąć przycisk „SET”.

8. Pierwszy cykl zmywania

PIERWSZY CYKL MYCIA
PROSZĘ URUCHOMIĆ OK = GOTOWE
CYKL INTENSYWNY OK = GOTOWE
BEZ NACZYŃ OK = GOTOWE
ABY ZAKOŃCZYĆ OK = GOTOWE
INSTALACJĘ OK=GOTOWE

Przed rozpoczęciem normalnego stosowania urządzenia zaleca się, aby w pierwszej kolejności zastosować cykl Intensywny w celu przeprowadzenia kalibracji urządzenia.

Należy umieścić detergent w komorze **D** (patrz poniżej), a następnie nacisnąć przycisk „SET”.

Automatycznie zostanie wybrany cykl automatyczny. Nacisnąć przycisk „START”  i ciągu 4 sekund zamknąć drzwiczki urządzenia.

Z powodu procesu automatycznej kalibracji urządzenia pierwszy cykl zmywania może potrwać nawet do 20 minut dłużej.

Po zakończeniu tego procesu urządzenie jest gotowe do normalnego użytkowania.

DODAWANIE DETERGENTU

Zastosowanie detergentów nieprzeznaczonych do użytku w zmywarkach może spowodować nieprawidłowe działanie lub uszkodzenie urządzenia.

Aby uzyskać najlepsze rezultaty mycia i suszenia, wymagane jest jednoczesne zastosowanie detergentu, płynu nabyliczającego i soli. Zalecamy używanie detergentów, które nie zawierają fosforu lub chloru, ponieważ takie produkty nie są szkodliwe dla środowiska.

Dobre rezultaty zmywania zależą również od właściwej ilości używanego detergentu.

Przekroczenie zalecanych ilości nie będzie miało wpływu na bardziej efektywny wynik zmywania, natomiast spowoduje wzrost zanieczyszczenia środowiska naturalnego.

Ilość detergentu można dostosować do poziomu zabrudzenia. W przypadku normalnie zabrudzonych naczyń można użyć około 35 g (detergentu w proszku) lub 35 ml (detergentu w płynie) i dodatkowo jedną łyżeczkę detergentu, bezpośrednio do komory zmywarki. Jeśli używane są tabletki, wystarczy jedna tabletkę.

Gdy naczynia są tylko lekko zabrudzone lub przed umieszczeniem ich w zmywarce zostały spłukane wodą, można odpowiednio zmniejszyć ilość używanego detergentu (minimum 25 g/ml) tzn. zrezygnować z proszku/żeluzum umieszczanego bezpośrednio w komorze zmywarki.

Aby otworzyć dozownik detergentu, nacisnąć przycisk **C**. Detergent można wsypywać/wlewać tylko do suchego dozownika **D**. Detergent przeznaczony do mycia wstępnie wsypywać/wlewać bezpośrednio do komory zmywarki.

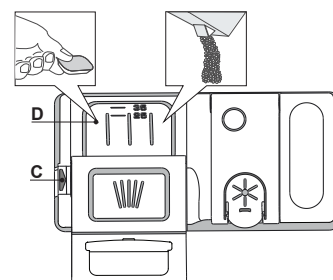

1. Odmierzając porcję detergentu, odnieść się do podanych wcześniej informacji, aby dodana ilość detergentu była prawidłowa. Wewnątrz dozownika **D** znajdują się oznaczenia, które pomogą w odmierzeniu porcji detergentu.
2. Przed zatrzaśnięciem pokrywki usunąć pozostałości detergentu z krawędzi dozownika.
3. Zamknąć pokrywkę dozownika detergentu, pociągając ją w górę do momentu, gdy urządzenie zamykające zostanie zablokowane na swoim miejscu.

Dozownik detergentu otwiera się automatycznie w odpowiednim czasie, zgodnie z danym programem.

Nawet jeśli używany jest produkt wielofunkcyjny, zaleca się zastosowanie soli, zwłaszcza jeśli woda jest twarda lub bardzo twarda (postępować zgodnie z instrukcjami podanymi na opakowaniu).

PORADY I WSKAZÓWKI

PORADY

Przed włożeniem naczyń do kosza, należy usunąć wszystkie resztki jedzenia i opróżnić szklanki. **Nie trzeba ich wcześniej płukać pod bieżącą wodą.** Rozmieścić naczynia tak, aby były mocno utrzymywane na miejscu i nie mogły się przewrócić; pojemniki ułożyć tak, aby ich otwory były skierowane w dół, a wklęsłe/wypukłe elementy były ustawione ukośnie, dzięki czemu woda będzie mogła docierać do każdej powierzchni i swobodnie przepływać.

Ostrzeżenie: pokrywki, uchwyty, tace i patelnie nie mogą uniemożliwiać obracania się ramion natryskowych.

Wszystkie małe przedmioty należy umieszczać w koszyku na sztućce.

Bardzo zabrudzone naczynia i patelnie powinny być umieszczane w dolnym koszu, ponieważ w tej części komory zmywarki strumienie wody są silniejsze i zmywanie jest bardziej skuteczne.

Po włożeniu naczyń do zmywarki trzeba sprawdzić, czy ramiona natryskowe mogą obracać się swobodnie.

NACZYNIA NIE NADAJĄCE SIĘ DO ZMYWANIA W ZMYWARKACH

- Naczynia i sztućce drewniane.
 - Szklanki z delikatnym zdobieniem, wyroby artystyczne lub naczynia zabytkowe. Ich zdobienia nie są odporne.
 - Elementy z tworzywa sztucznego, które nie są odporne na wysokie temperatury.
 - Naczynia miedziane i cynowe.
 - Naczynia zabrudzone popiołem, woskiem, smarem lub tuszem.
- Kolory szklanych dekoracji oraz aluminiowe/srebrne części mogą zmienić się lub ściemnieć podczas zmywania. Niektóre rodzaje wyrobów szklanych (np. kryształ) mogą stracić przezroczystość po zbyt wielu cyklach zmywania.

USZKODZENIE NACZYŃ SZKLANYCH I PORCELANOWYCH

- W zmywarkach można myć tylko takie naczynia szklane i porcelanowe, których producent deklaruje, że są przeznaczone do zmywarek.
- Używać delikatnego detergentu, przeznaczonego do porcelany
- Naczynia szklane i porcelanowe należy wyjmować ze zmywarki, jak tylko zmywanie się skończy.

WSKAZÓWKI DOTYCZĄCE OSZCZĘDZANIA ENERGII

- Jeśli zmywarka domowa użytkowana jest zgodnie z zaleceniami producenta, **zmywanie naczyń w zmywarce zazwyczaj pochłania MNIEJ ENERGII ELEKTRYCZNEJ i mniej wody niż zmywanie ręczne.**
- Aby maksymalnie zwiększyć wydajność zmywarki, **należy uruchamiać cykl zmywania po pełnym załadunku urządzenia.** Ładowanie zmywarki domowej w stopniu zalecanym przez producenta przyczyni się do oszczędności energii elektrycznej i wody. Informacje na temat prawidłowego ładowania naczyń w zmywarce można odnaleźć w rozdziale ŁADOWANIE KOSZY. W przypadku częściowego załadunku, zaleca się skorzystanie ze specjalnych opcji, jeśli są one dostępne (Połowa załadunku/ Zone Wash/ Multi-zone), zapewniając jedynie wybrane kosze. Nieprawidłowe lub nadmierne ładowanie zmywarki może spowodować zwiększenie zużycia mediów (np. wody, energii, czasu lub zwiększenie poziomu hałasu), co wpływa negatywnie na wydajność suszenia.
- Ręczne splukiwanie naczyń przyczynia się do większego zużycia wody i energii elektrycznej i nie jest zalecane.

DEZYNFEKCJA ZMYWARKI

Aby uniknąć powstawania nieprzyjemnych zapachów i tworzenia się osadów, które mogą pojawić się w zmywarce, **należy co najmniej raz w miesiącu włączyć program z wysoką temperaturą.** Aby wyczyścić zmywarkę, należy wysypać/wlać jedną łyżeczkę detergentu i włączyć program bez wkładania naczyń.

ŁADOWANIE KOSZY

PÓŁKA-KOSZ NA SZTUĆCE

Trzecia półka-kosz jest przeznaczona do umieszczania sztućców.

Sztućce należy wkładać tak, jak to pokazano na rysunku.

Rozdzielone ułożenie sztućców ułatwia ich wyjmowanie po zmywaniu i zapewnia lepsze wysuszenie.

Noże i inne akcesoria o ostrych czubkach i krawędziach należy układać ostrzami skierowanymi w dół.

Konstrukcja kosza umożliwia umieszczenie po środku małych naczyń takich, jak filiżanki do kawy.

Półka na sztućce jest wyposażona w dwie przesuwne boczne półki, aby uzyskać jak najwyższą przestrzeń pod spodem i umożliwić umieszczenie wysokich naczyń w górnym koszu.

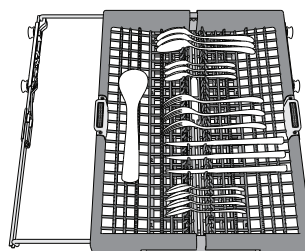
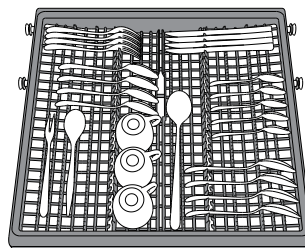
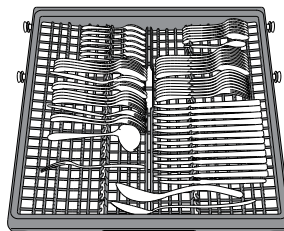

GÓRNY KOSZ

Tu należy wkładać delikatne i lekkie naczynia: szklanki, filiżanki, talerzyki, małe miseczki do sałatek. Górny kosz jest wyposażony w podnoszone wsporniki, które mogą być używane w pozycji pionowej przy wkładaniu spodeczków/talerzyków deserowych lub w pozycji opuszczonej, przy wkładaniu misek i pojemników na żywność.

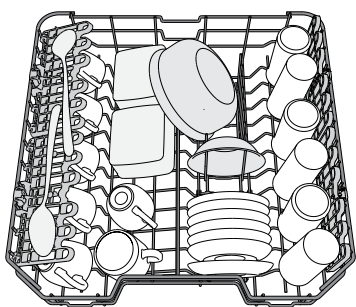

(przykładowe załadowanie górnego kosza)

SKŁADANE PÓŁECKI Z REGULOWANYM POŁOŻENIEM

Składane półeczki można ustawiać na trzech różnych wysokościach, tak aby rozmieszczenie naczyń w koszu było optymalne.

Kieliszki do wina można bezpiecznie umieścić, wkładając nóżkę każdego kieliszka do odpowiedniego otworu.

W zależności od modelu:

- aby rozłożyć klapy, należy wysunąć je do góry i obrócić lub zwolnić z zatrzasków i pociągnąć do dołu.
- aby złożyć klapy, należy obrócić je i wsunąć je do dołu lub wyciągnąć do góry i zamocować do zatrzasków.

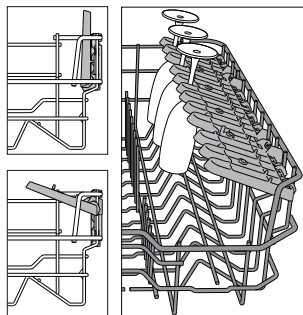

REGULACJA WYSOKOŚCI GÓRNEGO KOSZA

Wysokość górnego kosza można wyregulować: wyższe położenie umożliwia umieszczenie dużych naczyń w dolnym koszu, a niższe pozwala na najwyższe ustawienie podnoszonych wsporników, co daje więcej miejsca u góry, a jednocześnie pozwala uniknąć stykania się z naczyniami umieszczonymi w dolnym koszu.

Górny kosz jest wyposażony w **regulator**

wysokości górnego kosza (patrz ilustracja); bez

naciskania dźwigni, można łatwo podnieść kosz trzymając go za boczne części i umieszczając stabilnie w górnym położeniu.

Aby przywrócić dolne położenie, naciśnięciem dźwigni **A** po bokach kosza i przesunięciem kosza w dół.

Zdecydowanie zalecamy, aby nie regulować wysokości kosza, gdy jest załadowany.

NIGDY nie podnosić lub opuszczać kosza tylko z jednej strony.

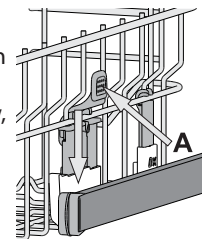

DOLNY KOSZ

Do garnków, pokrywek, talerzy, misek do sałatek, sztućców itp. Duże talerze i pokrywki powinny być umieszczane z boku, aby uniknąć stykania się z ramieniem natryskowym.

Dolny kosz jest wyposażony w podnoszone wsporniki, które mogą być używane w położeniu pionowym przy wkładaniu talerzy lub w położeniu poziomym, aby ułatwić wkładanie patelni i misek.

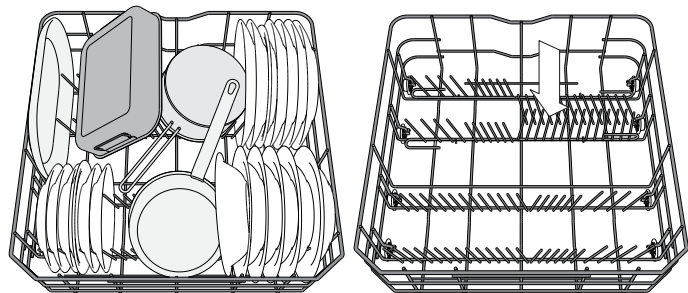

(przykładowe załadowanie dolnego kosza)

PIELĘGNACJA SZKŁA

Specjalne akcesorium, umożliwiające bezpieczne składanie w dolnym koszu różnego rodzaju kieliszków.

Zachowując optymalne, stabilne położenia kieliszków, zapewnia ich doskonałe czyszczenie i suszenie.

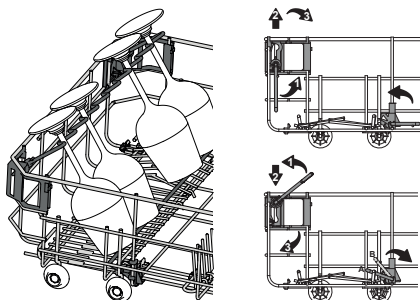

SYSTEM DYNAMIC CLEAN W DOLNYM KOSZU

System Dynamic Clean® wykorzystuje specjalne dysze wodne znajdujące się z tyłu komory, które pozwalają na intensywne mycie bardzo zabrudzonych naczyń.

Umieszczając garnki/patelnie skierowane w stronę elementu Dynamic Clean®, należy włączyć **DYNAMIC CLEAN** na panelu sterowania.

Dolny kosz jest wyposażony w opcję Dynamic Clean, czyli specjalne miejsce do umieszczania dużych przedmiotów. Z tyłu kosza znajduje się wysuwany wspornik, który może być używany do podparcia patelni lub blach do pieczenia i ustawienia ich pionowo, dzięki czemu będą zajmowały mniej miejsca.

Stosowanie opcji Dynamic Clean:

1. Dostosować obszar Dynamic Clean (G), składając tylne uchwyty w taki sposób, aby móc włożyć garnki.
2. Włożyć przechylone w pionie garnki i patelnie w obszar Dynamic Clean. Garnki muszą być zwrócone w kierunku silnych dysz wodnych.

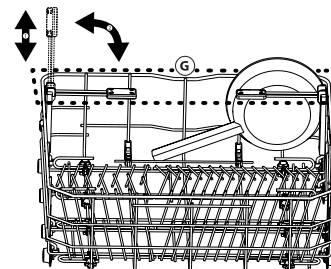
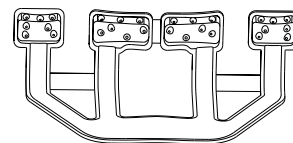

WYBÓR CYKLU I OPCJI

Pełna lista dostępnych cykli i opcji znajduje się w **Tabeli cykli** na następnej stronie. domyślnie jest ustawiony cykl Eco. Jeśli chcemy, aby domyślnie był ustawiany ostatnio wybrany cykl, można to zmienić w „Menu ustawień”.

Cykl można wybrać naciskając 1 z 6 przycisków bezpośredniego włączania cyklu, lub kilkakrotnie naciskając przycisk „Cykl ekstra”. Po przejściu do ostatniego kolejnego naciśnięcie spowoduje przejście z powrotem do pierwszego.

Nacisnąć przycisk cyklu, aby wybrać cykl dostosowany do poziomu zabrudzenia naczyń i zgodny z tabelą cykli. Na wyświetlaczu zostanie wyświetlona informacja:

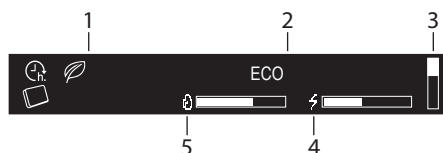

1. Wskaźniki
2. Nazwa wybranego cyklu
3. Pionowy pasek wskazujący tylko pozycję z listy cykli ekstra
4. Zużycie energii w wybranym cyklu
5. Zużycie wody w wybranym cyklu

50° 3:10h Trzy sekundy po wybraniu cyklu zostaje wyświetlony czas i temperatura (zależnie od dostępności).

Nacisnąć przycisk „INFO” , aby wyświetlić krótki opis cyklu i odpowiadające mu zużycie wody/energii.





W trakcie fazy wybierania miga  dioda LED „START”

Dodatkowe opcje są dostępne dla większości cykli (patrz rozdział „Opcje i ustawienia”). Po wybraniu jednej z opcji jej nazwa pokazuje się na wyświetlaczu po prawej stronie.

50° 3:10h DYNAMIC CLEAN Jeśli wybrano więcej opcji, dla każdej z nich wyświetlana jest jedna kropka. Każda nazwa opcji jest wyświetlana przez 3 sek. wraz z wyświetloną kropką.

Po zakończeniu wybierania cyklu i opcji, należy nacisnąć przycisk  „START” i zamknąć drzwiczki w ciągu 4 sekund, aby rozpocząć wybrany cykl.

ZMIANA PROGRAMU W TOKU

Jeżeli został wybrany niewłaściwy program, możliwa jest jego zmiana, pod warunkiem, że program dopiero co się rozpoczął: otworzyć drzwiczki, nacisnąć i przytrzymać przycisk „WŁ./WYŁ.” , zmywarka wyłączy się. Włączyć zmywarkę z powrotem, za pomocą przycisku „WŁ./WYŁ.”  i wybrać nowy cykl zmywania oraz żądane opcje; rozpocząć cykl, naciskając przycisk „START”  i w ciągu 4 sekund zamykając drzwiczki.

WSTRZYMANIE CYKLU (DOKŁADANIE NACZYŃ)

Otworzyć drzwiczki i włożyć naczynia do zmywarki (uwaga na GORĄCĄ parę!). Nacisnąć przycisk „START”  i w ciągu 4 sekund zamknąć drzwiczki; cykl zostanie wznowiony od momentu w którym został przerwany.

POSTĘPOWANIE W PRZYPADKU PRZERWY W DZIAŁANIU

Jeśli drzwiczki zostaną otwarte podczas cyklu zmywania, albo wystąpi przerwa w dopływie prądu, cykl zostanie wstrzymany. Aby wznowić cykl od momentu w którym został przerwany, nacisnąć przycisk „START”  i w ciągu 4 sekund zamknąć drzwiczki.

Po zakończeniu cyklu rozlega się sygnał dźwiękowy, a na wyświetlaczu pojawia się komunikat:



Na wyświetlaczu mogą zostać wyświetlone dodatkowe informacje:

- WSYP SÓL – informuje o konieczności uzupełnienia soli w pojemniku.
- WLEJ NABŁYSZCZACZ – informuje o konieczności uzupełnienia nabłyszczacza.
- ODKAMIEŃ I WYCZYŚĆ ZMYWARKĘ REKOMENDUJEMY WPRO – co 50 cykli, zaleca się użycie środka czyszczącego WPRO (zgodnie z instrukcją na opakowaniu).

Otworzyć drzwiczki urządzenia (uwaga na gorącą parę!) i rozładować kosze, zaczynając od kosza dolnego.

W przypadku, gdy konieczne jest uzupełnienie soli lub nabłyszczacza, zalecane jest przeprowadzenie wymaganych czynności bezpośrednio przed rozpoczęciem kolejnego cyklu.

Po 10 minutach urządzenie się wyłączy.

SYSTEM ZMIĘKCZANIA WODY

Zmiękczacze wody automatycznie zmniejsza twardość wody, tym samym zapobiegając nagromadzeniu osadu na grzałce co z kolei przyczynia się do większej wydajności zmywania.





System sam regeneruje się przy pomocy soli, zatem zbiornik soli należy uzupełniać jak tylko będzie pusty.

Częstotliwość regeneracji jest uzależniona od ustawienia stopnia twardości wody - regeneracja ma miejsce raz na 6 cykli Eco przy poziomie twardości wody ustawionym na 3.

Proces regeneracji rozpoczyna się wraz z ostatnim płukaniem i kończy podczas etapu suszenia przed końcem cyklu.

- Podczas jednej regeneracji: ~Zużycie 3.5 L wody;
- Dodatkowe 5 minut cyklu;
- Zużycie poniżej 0,005 kWh energii elektrycznej.

TABELA CYKLI

CYKL		Dostępne opcje *	Faza suszenia	Auto Door Opening / NaturalDry	Czas trwania cyklu zmywania (h:min)*	Zużycie wody (l/cykl)	Zużycie energii (kWh/cykl)
ECO	ECO 50°	TABLETKA, OPÓŻN. STARTU, DYNAMIC CLEAN, BOOST	✓	✓	3:10	9,5	0,75
DYNAMIC SENSOR	DYNAMIC SENSOR 50-60°	TABLETKA, OPÓŻN. STARTU, MULTIZONE, DYNAMIC CLEAN, BOOST	✓	✓	1:25 - 3:00	7,0 - 14,0	0,90 - 1,40
	PROFESJONALNY 65°	TABLETKA, OPÓŻN. STARTU, MULTIZONE, DYNAMIC CLEAN	✓	-	2:27	16,5	1,70
	MIESZANY 60°	TABLETKA, OPÓŻN. STARTU, MULTIZONE	✓	✓	2:30	16,0	1,30
	SZYBKIE MYCIE I SUSZENIE 50°	TABLETKA, OPÓŻN. STARTU, MULTIZONE	✓	✓	1:25	11,5	1,10
	PROGRAM DO SZKŁA 45°	TABLETKA, OPÓŻN. STARTU, MULTIZONE, BOOST	✓	✓	2:05	11,5	1,20
CYKL EKSTRA – włączany po naciśnięciu przycisku P.†							
FAST 30'	50°	TABLETKA, OPÓŻN. STARTU, MULTIZONE	-	-	0:30	9,0	0,50
CICHY	50°	TABLETKA, OPÓŻN. STARTU	✓	✓	3:30	15,0	1,15
DYNAMIC HYGIENE	65°	OPÓŻN. STARTU	✓	-	1:40	10,0	1,30
MYCIE WSTĘPNE	zimny	OPÓŻN. STARTU, MULTIZONE	-	-	0:12	4,5	0,01
AUTOCZYSZCZENIE	65°	OPÓŻN. STARTU	-	-	0:50	8,0	0,85

- ECO** - Program Eco jest przeznaczony do mycia naczyń o zwykłym stopniu zabrudzenia; dla tego zastosowania jest to najbardziej wydajny program pod względem zużycia energii elektrycznej i wody oraz w takim zastosowaniu program ten uzyskał certyfikat zgodności z dyrektywą unijną Ecodesign.
- DYNAMIC SENSOR** - Do normalnie zabrudzonych naczyń z zaschniętymi resztkami jedzenia. Wykrywa poziom zabrudzeń i automatycznie dostosowuje program mycia.
- PROFESJONALNY** - Program zalecany w przypadku bardzo zabrudzonych naczyń, szczególnie nadaje się do garnków i patelni (nie należy stosować do delikatnych naczyń).
- MIESZANY** - Różne zabrudzenia. Do mycia normalnie zabrudzonych naczyń z zaschniętymi resztkami potraw.
- SZYBKIE MYCIE I SUSZENIE** - Normalnie zabrudzone naczynia. Cykl do codziennego stosowania, zapewniający optymalne rezultaty zmywania i suszenia w krótszym czasie.
- PROGRAM DO SZKŁA** - Program do mycia delikatnych naczyń, które są bardziej wrażliwe na wysoką temperaturę, np. szklanki i kubeczki.

P.† **CYKL EKSTRA**

- FAST 30'** - Program należy stosować przy połowie załadunku lub lekko zabrudzonych naczyniach, na których nie zalegają resztki jedzenia. Nie zawiera fazy suszenia.
- CICHY** - Odpowiedni do zmywania w nocy. Zapewnia optymalne rezultaty zmywania i suszenia przy najniższej emisji hałasu.
- DYNAMIC HYGIENE** - Średnio lub bardzo zabrudzone naczynia, z dodatkowym działaniem antybakteryjnym. Można wykorzystywać do wykonania czynności związanych z konserwacją zmywarki.
- MYCIE WSTĘPNE** - Opłukiwanie naczyń przeznaczonych do późniejszego mycia. W tym programie nie używa się żadnego detergentu.
- AUTOCZYSZCZENIE** - Program przeznaczony do przeprowadzania konserwacji zmywarki, tylko w przypadku gdy zmywarka jest PUSTA, z zastosowaniem specjalnych detergentów służących do konserwacji zmywarki.

Uwagi:

Należy pamiętać, że cykl Fast 30' służy do mycia lekko zabrudzonych naczyń.

Dane Programu Eco uzyskano na podstawie pomiarów wykonanych w warunkach laboratoryjnych zgodnie z normą europejską EN 60436:2020.

Przed każdym z tych programów nie ma potrzeby wstępnego przygotowania naczyń.

*) Nie wszystkie opcje mogą być używane jednocześnie.

**) Wartości podane dla innych programów niż program Eco mają charakter referencyjny. Rzeczywisty czas może się zmieniać w zależności od wielu czynników, takich jak temperatura i ciśnienie dopływającej wody, temperatura otoczenia, ilość detergentu, wielkość i typ załadunku oraz jego wyważenie, a także od dodatkowo wybranych opcji i kalibracji czujnika. Kalibracja czujnika może wydłużyć czas trwania programu aż o 20 min.

OPCJE I USTAWIENIA

Do każdego cyklu mogą być zastosowane dodatkowe opcje. Pełna lista dostępnych opcji dla określonych programów znajduje się w **Tabeli cykli** na poprzedniej stronie. Wszystkie aktywne opcje są pokazywane na wyświetlaczu.

Aby wybrać jedną z opcji, nacisnąć przycisk „SET”. Przez kilka sekund jest wyświetlany komunikat WYBÓR OPCJI. Następnie, używając przycisku „<” lub „>”, przejść do odpowiedniej opcji na liście. Nacisnąć „SET”, aby wybrać opcję; w menu ustawień powyżej przycisku „SET” świeci się dioda LED.

Jeśli ta opcja nie jest dostępna, będzie ją nadal widać, ale z symbolem „☐”

TABLETKA (All-in-one)

To ustawienie umożliwia zoptymalizować wydajność cyklu zgodnie z rodzajem zastosowanego detergentu. Włączyć w przypadku stosowania detergentów połączonych w tabletkę (środek nablyszczający, sól i detergent w jednym).

TABLETKA	WYŁ.	Aby ustawić opcję Tabletkę, przejść do menu ustawień poprzez naciśnięcie przycisku „SET” oraz nawigowanie za pomocą „< , >” do czasu, gdy wyświetli się napis „TABLETKA”, a następnie nacisnąć przycisk „SET”.
TABLETKA	WŁ.	
TABLETKA	WŁ.	

OPÓŹN. STARTU

Rozpoczęcie cyklu można opóźnić o wybrany czas.

Aby ustawić opóźnienie, przejść do menu ustawień naciskając przycisk „SET” i naciskać przyciski „< , >” aż pokaże się napis „OPÓŹN. STARTU”, a następnie nacisnąć przycisk „SET”.

Każde naciśnięcie przycisku „>” lub „<”, zwiększa opóźnienie o:

- 30 minut, jeżeli wybrano opcję poniżej 4 godzin,
- 1 godzinę, jeżeli wybrano opcję poniżej 12 godzin,
- 2 godziny, jeżeli wybrano opcję powyżej 12 godzin

OPÓŹN. STARTU	WYŁ.	Domyślnie funkcja jest ustawiona na WYŁ.
<START ZA h>	WYŁ.	Jeśli wybrano opóźnienie, świeci się  .
<START ZA h>	4:00	Po naciśnięciu przycisku „SET” opóźnienie zostaje potwierdzone i maszyna powraca do ekranu wyboru cyklu wraz z widoczną wartością opóźnienia.
<START ZA h>	4:00	

Aby anulować opóźnienie, nacisnąć i przytrzymać przycisk „<” lub „>”, aż pojawi się napis „OFF”.

Nacisnąć „START” i w ciągu 4 sekund zamknąć drzwiczki, aby włączyć opóźnienie.

MULTIZONE

Jeśli nie ma wielu naczyń do zmywania, można załadować tylko jeden kosz. Używając tej opcji można wybrać kosz, na którym będą zmywane naczynia.

Aby ustawić opcję Multizone, należy przejść do menu ustawień naciskając przycisk „SET” i naciskać przyciski „< , >” aż pokaże się napis „MULTIZONE”, a następnie nacisnąć przycisk „SET”.

MULTIZONE	OK	
<WSZYST KOSZE>	<>	Domyślnie opcja MULTIZONE nie jest aktywna i świecą się ikony wszystkich koszy.
<DOLNY KOSZ>	<>	Świeci się ikona Multizone.
<GÓRNY KOSZ>	<>	Świeci się ikona Multizone.
<TYLKO SZTUĆCE>	<>	Świeci się ikona Multizone.
<TYLKO SZTUĆCE>		

Trzeba pamiętać, aby załadować tylko górny lub dolny kosz i zmniejszyć odpowiednio ilość detergentu. Jeśli wyjęto górny kosz, należy umieścić detergent bezpośrednio w zbiorniku zamiast w dozowniku detergentu.

DYNAMIC CLEAN

Dzięki dodatkowym strumieniom wody ta opcja zapewnia bardziej intensywne i dokładne mycie w koszu dolnym, w określonym jego obszarze.

DYNAMIC CLEAN	WYŁ.	Domyślnie opcja jest ustawiona na WYŁ.
DYNAMIC CLEAN	WŁ.	Aby ustawić opcję Dynamic Clean, należy przejść do menu ustawień naciskając przycisk „SET” i naciskać przyciski „< , >” aż pokaże się napis „DYNAMIC CLEAN” i, a następnie nacisnąć przycisk „SET”.
DYNAMIC CLEAN	WŁ.	

BOOST

Opcja Boost zapewnia redukcję czasu trwania głównych cykli od 25% do 67%, utrzymując jednocześnie optymalny poziom prania i suszenia. W tym celu wymagane jest większe zużycie wody i energii w porównaniu do zwykłego cyklu o pełnej długości. Opcję można wybrać dla programów: Eco 50 °, Dynamic Sensor 50-60°, Program do szkła 45 °.

BOOST	WYŁ.	Aby ustawić opcję Boost, należy przejść do menu ustawień naciskając przycisk „SET” i naciskać przyciski „< , >” aż pokaże się napis „BOOST” a następnie nacisnąć przycisk „SET”
BOOST	WŁ.	
BOOST	WŁ.	

Za każdym naciśnięciem przycisku „>” lub „<” opcja będzie WŁ. lub WYŁ.. Potwierdzić przyciskiem „SET”.

WYŚWIETLANIE NA PODŁODZE (SYGN. ŚWIETLNY)

Lampka z diodą LED świecąca na podłogę wskazuje, że zmywarka działa. Lampka pozostaje włączona podczas cyklu i wyłącza się po jego zakończeniu.

Ta funkcja jest domyślnie ustawiona jako aktywna, jednak można ją wyłączyć w „MENU USTAWIEN”.

OŚWIETLENIE KOMORY (ŚWIATŁO WEW.)

Gdy funkcja jest aktywna, diody LED w komorze zmywarki są automatycznie włączane/wyłączane, jak tylko użytkownik otworzy/zamknie drzwiczki.

Jeśli drzwiczki są otwarte dłużej niż 10 minut, diody LED w komorze zmywarki wyłączą się (aby włączyć je ponownie, drzwiczki muszą zostać zamknięte i otwarte ponownie). Ta funkcja jest domyślnie włączona, ale można ją wyłączyć w „MENU USTAWIEN”.

Ten produkt zawiera źródło światła o klasie efektywności energetycznej C.

MENU USTAWIEŃ

Aby zmienić ustawienia urządzenia, należy przejść do Menu ustawień.

Nacisnąć przycisk „SET” i za pomocą „< , >” przejść do funkcji USTAWIENIA, a następnie nacisnąć przycisk „SET”.

Aby wyjść z menu ustawień, należy nacisnąć dowolny przycisk cyklu lub naciskać przycisk „< , >” aż pokaże się napis WYJŚCIE, a następnie nacisnąć przycisk „SET”.

Język

1. JĘZYK	OK	Aby zmienić język, należy przejść do menu ustawień naciskając przycisk „SET” i naciskać przyciski „< , >” aż pokaże się napis „JĘZYK”, a następnie nacisnąć przycisk „SET”.
1. ENGLISH	<>	
1. POLSKI		

Domyślny cykl

2. DOMYŚLNY CYKL	OK	Można wybrać cykl ustawiany domyślnie podczas włączania urządzenia: ECO lub OSTATNIO WYBRANE. Aby zmienić domyślny cykl, należy przejść do menu ustawień naciskając przycisk „SET” i naciskać przyciski „< , >” aż pokaże się napis „DOMYŚLNY CYKL”, a następnie nacisnąć przycisk „SET”.
2. <ECO>	<>	
2. <OST. WYBRANE>		

Dźwięki

3. DZWIĘKI	OK	Aby zmienić sygnały dźwiękowe, należy przejść do menu ustawień naciskając przycisk „SET” i naciskać przyciski „< , >” aż pokaże się napis „DZWIĘKI”, a następnie nacisnąć przycisk „SET”.
3. <GŁOŚNY>	<>	
3. <WYŁĄCZONY>		

Dostępne są 2 opcje: GŁOŚNY; CICHY. Można również wybrać WYŁĄCZONY.

Twardość wody

4. TWARDOŚĆ WODY	3	Aby zmienić twardość wody, należy przejść do menu ustawień naciskając przycisk „SET” i naciskać przyciski „< , >” aż pokaże się napis „TWARDOŚĆ WODY”, a następnie nacisnąć przycisk „SET”.
4. TWARDOŚĆ WODY	4	

W celu ustawienia poziomu odpowiedniego dla twardości wody należy zapoznać się z tabelą na stronie 6.

Jasność ekranu

5. JASNOŚĆ WYŚW.	5	Aby zmienić poziom jasności ekranu, należy przejść do menu ustawień naciskając przycisk „SET” i naciskać przyciski „< , >” aż pokaże się napis „JASNOŚĆ WYŚW.”, a następnie nacisnąć przycisk „SET”.
5. JASNOŚĆ WYŚW.	3	

Dostępnych jest pięć poziomów: 1, 2, 3, 4 i 5.

Wyświetlanie na podłodze (Sygn. Świetlny)

6. SYGN. ŚWIETLNY	WL.	Aby zmienić wyświetlanie na podłodze, należy przejść do menu ustawień naciskając przycisk „SET” i naciskać przyciski „< , >” aż pokaże się napis „SYGN. ŚWIETLNY”, a następnie nacisnąć przycisk „SET”.
6. SYGN. ŚWIETLNY	WYL.	

Oświetlenie komory

7. ŚWIATŁO WEW.	WL.	Aby zmienić oświetlenie komory, należy przejść do menu ustawień naciskając przycisk „SET” i naciskać przyciski „< , >” aż pokaże się napis „ŚWIATŁO WEW.”, a następnie nacisnąć przycisk „SET”.
7. ŚWIATŁO WEW.	WYL.	

Auto Door Opening / NaturalDry

8. NATURALDRY	WL.	Aby aktywować Auto Door Opening / NaturalDry, należy przejść do menu ustawień naciskając przycisk „SET” i naciskać przyciski „< , >” aż pokaże się napis „NATURALDRY”, a następnie nacisnąć przycisk „SET”.
8. NATURALDRY	WYL.	

Auto Door Opening / NaturalDry to konwekcyjny system suszenia, który automatycznie otwiera drzwiczki podczas/ po fazie suszenia, aby zapewnić doskonale rezultaty suszenia każdego dnia. Drzwiczki otwierają się w temperaturze, która jest bezpieczna dla mebli kuchennych, dlatego nie zostaną one otworzone, gdy włączona jest opcja BOOST. Do zmywarki dołączono specjalnie zaprojektowaną folię ochronną, która pełni funkcję dodatkowej ochrony przed parą. Należy zapoznać się z PORADNIKIEM INSTALACJI, aby dowiedzieć się, jak zamontować folię ochronną.

Poziom dozowania nabłyszczacza

9. POZIOM NABL.	5	Aby zmienić poziom dozowania nabłyszczacza, należy przejść do menu ustawień naciskając przycisk „SET” i naciskać przyciski „< , >” aż pokaże się napis „POZIOM NABL.”, a następnie nacisnąć przycisk „SET”.
9. POZIOM NABL.	4	

Dostępnych jest pięć poziomów: 1, 2, 3, 4 i 5.

Jeśli poziom dozowania nabłyszczacza został ustawiony na 1, nabłyszczacz nie będzie dozowany. Kontrolka BRAK PŁYNU NABLYSZCZAJĄCEGO nie będzie świecić, jeśli zabraknie płynu nablyszczającego.

Ustawienie fabryczne to (5).

- Jeśli na naczygniach są widoczne niebieskawe smugi, należy ustawić niski poziom (2-3).
- Jeśli na naczygniach pozostają krople wody lub oznaki kamienia, należy ustawić wysoki poziom (4-5).

Demo

10. DEMO	WL.	Aby zobaczyć demo, przejść do menu ustawień poprzez naciśnięcie przycisku „SET” oraz nawigowanie za pomocą „< , >” do czasu, gdy zostanie wyświetlony napis „DEMO”, a następnie nacisnąć przycisk „SET”.
10. DEMO	WYL.	

Przywrócenie ustawień fabrycznych

11. USTAW. FABRY.	OK	Aby przywrócić ustawienie fabryczne, należy przejść do menu ustawień naciskając przycisk „SET” i naciskać przyciski „< , >” aż pokaże się napis „USTAW. FABRY.”, a następnie nacisnąć przycisk „SET”.
11. WYL.	<>	
11. WYL.		

Wyjście

12. WYJŚCIE	<>	Aby wyjść z menu ustawień, należy nacisnąć dowolny przycisk cyklu lub naciskać przycisk „< , >” aż pokaże się napis WYJŚCIE, a następnie nacisnąć przycisk „SET”.
-------------	----	---

UTRZYMANIE I KONSERWACJA

UWAGA: W przypadku czyszczenia lub wykonywania prac konserwacyjnych zawsze należy odłączać zmywarkę od zasilania. Nigdy nie używać łatwopalnych płynów do czyszczenia zmywarki.

CZYSZCZENIE ZMYWARKI

Wszelkie ślady pozostałe wewnątrz urządzenia można usunąć za pomocą ściereczki zwilżonej wodą i niewielką ilością octu.

Zewnętrzne powierzchnie urządzenia oraz panel sterowania można oczyścić przy użyciu miękkiej ściereczki zwilżonej wodą. Nie stosować rozpuszczalników i środków ściernych.



ZAPOBIEGANIE POWSTAWANIU NIEPRZYJEMNYCH ZAPACHÓW

Drzwiczki nieużywanego URZĄDZENIA powinny pozostawać stale uchylone, aby w jego wnętrzu nie tworzyła się i pozostawała wilgoć. Uszczelki drzwiczek i powierzchnie wokół dozowników detergentu należy regularnie czyścić wilgotną gąbką. To zapobiegnie pozostawianiu resztek potraw w uszczelkach, co jest główną przyczyną powstawania nieprzyjemnych zapachów.

SPRAWDZENIE WĘŻA DOPROWADZANIA WODY

Należy okresowo sprawdzać, czy wąż nie ma wybrzuszeń i pęknięć. Jeżeli jest uszkodzony, trzeba zastąpić go nowym wężem, który można zakupić w serwisie technicznym lub sklepie specjalistycznym. Zależnie od rodzaju węża:

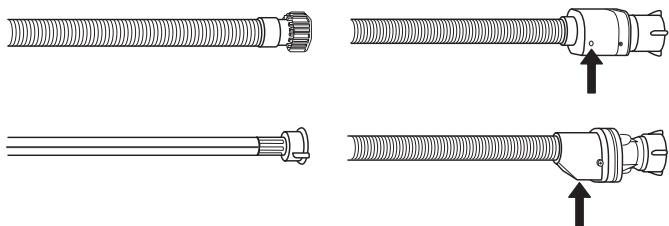

Jeśli wąż dopływowy ma przezroczystą powłokę, okresowo sprawdzać, czy w niektórych miejscach kolor węża nie stał się bardziej intensywny. Jeśli tak, wąż może być nieszczelny i powinno się go wymienić.

Jeśli wąż jest wyposażony w system zatrzymujący wodę: sprawdzić okienko zaworu bezpieczeństwa (patrz strzałka). Jeśli jest czerwone, funkcja zatrzymywania wody jest aktywna i wąż musi zostać wymieniony na nowy.

Aby taki wąż odkręcić, należy podczas odkręcania nacisnąć przycisk zwalniający.

CZYSZCZENIE WĘŻA DOPŁYWOWEGO WODY

Jeśli węże wody są nowe lub nie były używane przez dłuższy czas, to przed wykonaniem niezbędnych połączeń należy przepuścić przez nie strumień wody, aby upewnić się, czy woda jest czysta i wolna od zanieczyszczeń. Jeśli takie środki ostrożności nie zostaną podjęte, wlot wody może zostać zablokowany, a zmywarka uszkodzona.

CZYSZCZENIE ZESPOŁU FILTRA

Zespół filtra należy regularnie czyścić, zapobiegając jego zapychaniu i zapewniając prawidłowy odpływ ścieków.

Używanie zmywarki, w której zablokowane są filtry lub zawierającej ciała obce w układzie filtrowania może spowodować nieprawidłowe działanie urządzenia, co prowadzi do obniżenia wydajności, głośniejszej pracy lub większego wykorzystania mediów.

Zespół filtra składa się z trzech filtrów, które usuwają resztki jedzenia z myjącej wody, a następnie umożliwiają jej obieg.

Nie wolno używać zmywarki bez filtrów lub jeśli filtry są źle zamocowane.

Co najmniej raz na miesiąc lub po każdym 30 cyklach zmywania należy sprawdzić zespół filtra i w razie potrzeby oczyścić go dokładnie pod bieżącą wodą za pomocą szczoteczki z niemetalowym włosiem i postępując zgodnie z poniższymi instrukcjami:

Po kilku cyklach zmywania należy sprawdzić zespół filtra i w razie potrzeby oczyścić go dokładnie pod bieżącą wodą za pomocą szczoteczki z niemetalowym włosiem i postępując zgodnie z poniższymi instrukcjami:

1. Odkręcić filtr cylindryczny **A** w kierunku ruchu wskazówek zegara i wyciągnąć go (Rys. 1).
2. Zdjąć korek filtra **B** lekko naciskając boczne klapki (Rys. 2).
3. Wsunąć filtr płytkowy ze stali nierdzewnej **C** (Rys. 3).
4. W przypadku odnalezienia ciał obcych (np. potłuczonego szkła, porcelany, kości, pestek owoców itp.), **należy je ostrożnie wyjąć**.
5. Sprawdzić syfon i usunąć wszelkie resztki potraw. **NIGDY NIE NALEŻY WYJMOWAĆ** osłony pompy cyklu myjącego (czarny element) (Rys. 4).

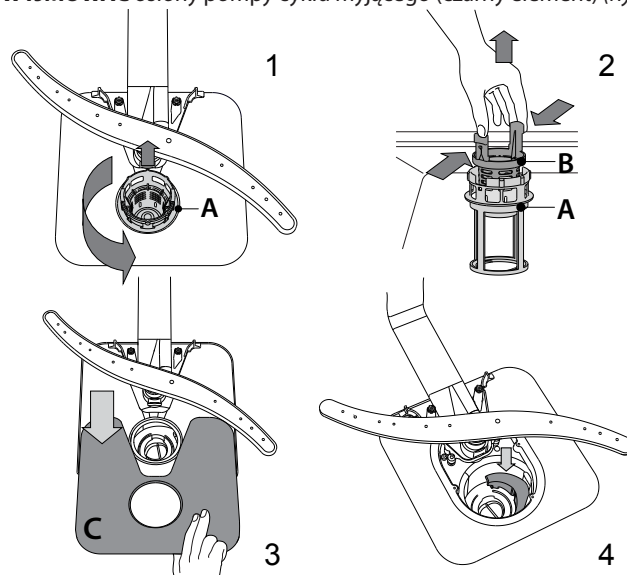

Po oczyszczeniu filtrów założyć z powrotem zespół filtra i zamocować go w prawidłowym położeniu; jest to niezbędne dla utrzymania sprawnego funkcjonowania zmywarki.

CZYSZCZENIE RAMION NATRYSKOWYCH

Może się zdarzyć, że resztki potraw pozostaną na ramionach natryskowych i będą zatykać otwory, przez które wytryskiwana jest woda. Dlatego też zaleca się, aby od czasu do czasu sprawdzić ramiona natryskowe i oczyścić je małą szczoteczka z niemetalowym włosiem.

Aby zdjąć górne ramię natryskowe należy przekręcić plastikowy pierścień blokujący w kierunku ruchu wskazówek zegara. Górne ramię natryskowe powinno zostać z powrotem założone w taki sposób, aby strona z większą liczbą otworów była skierowana do góry.

Dolne ramię natryskowe można wyjmować pociągając je w górę.

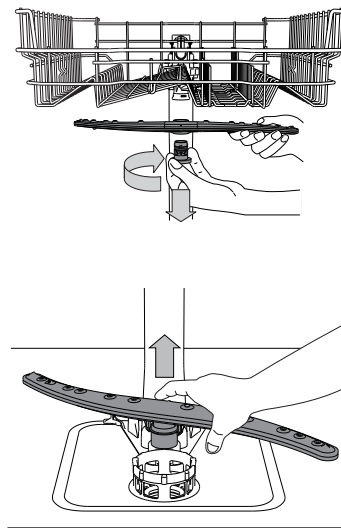

USUWANIE USTEREK

Jeśli zmywarka nie działa prawidłowo, należy sprawdzić czy problem można rozwiązać wykonując czynności opisane poniżej. W przypadku błędów lub problemów prosimy skontaktować się z zakładem serwisowym, którego dane kontaktowe można odnaleźć w książeczce gwarancyjnej. Producent zapewnia dostępność części zastępczych przez co najmniej 10 lat od daty produkcji urządzenia.

PROBLEM	MOŻLIWE PRZYCZYNY	ROZWIĄZANIE
Na wyświetlaczu widoczny jest komunikat: SPRAWDŹ SÓL lub WSYP SÓL	Pojemnik na sól jest pusty.	Uzupełnij sól w pojemniku (patrz strona 6). Dostosuj poziom twardości wody (patrz strona 6).
Na wyświetlaczu widoczny jest komunikat: SPRAWDŹ NABLYSZCZACZ lub WLEJ NABLYSZCZACZ.	Dozownik nablyszczacza jest pusty.	Uzupełnić nablyszczacz w dozowniku (patrz strona 6).
...nie działa/nie uruchamia się.	Urządzenie musi zostać włączone.	Jeśli do urządzenia nie jest doprowadzane napięcie, sprawdzić bezpiecznik w domowej instalacji elektrycznej.
	Drzwiczki zmywarki się nie zamykają.	Sprawdź, czy drzwiczki zmywarki są zamknięte.
	Jest włączona opcja „Opóźn. startu”.	Sprawdzić, czy nie została wybrana opcja „Opóźn. startu”. W takim wypadku urządzenie uruchamia się dopiero po upływie ustawionego czasu. W razie potrzeby można wyłączyć bieżący cykl, wyłączając zmywarkę, a następnie włączyć ją ponownie, wybrać nowy cykl, nacisnąć START i w ciągu 4 sekund zamknąć drzwiczki.
Na wyświetlaczu widoczny jest komunikat: F6  symbol I na wyświetlaczu wskaźników	Zbyt niskie ciśnienie wody.	Zawór wody powinien być całkowicie otwarty podczas doprowadzania wody (minimalne natężenie przepływu: 0,5 l/min).
	Zagięty wąż doprowadzający wodę lub zapchane filtry na doprowadzeniu wody.	Wąż doprowadzający wodę nie może być zagięty, a filtr na złączu przy zaworze wody nie może być brudny lub zapchany.
Na wyświetlaczu widoczny jest komunikat: F3	Brudne filtry.	Oczyścić filtry.
	Wąż spustowy jest zagięty.	Wąż spustowy nie może być zagięty.
	Zamknięte podłączenie do spustu wody.	Tarczę zamykającą wąż syfonu należy wyjąć.
Wyświetlacz pokazuje: F2	Brudne filtry lub ramiona spryskujące.	Należy wyczyścić filtry i ramiona spryskujące.
	Zbyt mało wody w instalacji wodnej zmywarki.	Wklęśte przedmioty (np. misy, kubki) należy układać w koszach spodami do góry.
	Nieprawidłowo zamontowany wąż spustowy.	Wąż spustowy powinien być prawidłowo poprowadzony i zamontowany (w urządzeniach do wysokiej zabudowy zostawić min. 200 - 400 mm od dolnej krawędzi urządzenia) – patrz instrukcja instalacji.
	Duże pienienie wewnątrz urządzenia.	Należy powtórzyć cykl bez dodawania detergentu lub odczekać, aż piana zniknie.
	Zbyt niskie ciśnienie wody.	Zawór wody powinien być całkowicie otwarty podczas doprowadzania wody (minimalne natężenie przepływu: 0,5 l/min).
	Zagięty wąż doprowadzający wodę lub zapchane filtry na doprowadzeniu wody.	Wąż doprowadzający wodę nie może być zagięty, a filtr na złączu przy zaworze wody nie może być brudny lub zapchany.
Na wyświetlaczu widoczny jest komunikat: NACIŚNIJ START I ZAMKNIJ DRZWI	Drzwiczki zmywarki nie zostały zamknięte w ciągu 4 sekund od naciśnięcia przycisku .	Ponownie nacisnąć przycisk i zamknąć drzwiczki urządzenia w ciągu 4 sekund.
Na wyświetlaczu widoczny jest komunikat: OTWÓRZ I ZAMKNIJ DRZWI	Drzwiczki nie zostały otwarte pomiędzy cyklami.	Należy rozładować zmywarkę (o ile nie wykonano już tej czynności), otworzyć i zamknąć drzwiczki.
Na wyświetlaczu widoczny jest komunikat: Fx	Wystąpiła usterka techniczna urządzenia.	Należy skontaktować się z serwisem (konieczne podanie wyświetlanego komunikatu błędu). Należy zamknąć zawór wody.

PROBLEM	MOŻLIWE PRZYCZYNY	ROZWIĄZANIE
Drzwiczki się nie zamykają.	Kosze są nie do końca wsunięte.	Sprawdzić, czy kosze zostały do końca wsunięte.
	Blokada drzwiczek nie działa.	Energicznie popchnąć drzwiczki tak, aby było słychać że zostały „zatrzasknięte”.
Zmywarka pracuje zbyt głośno.	Naczynia uderzają o siebie.	Prawidłowo rozmieścić naczynia w zmywarce (patrz Ładowanie koszy).
	Wytwarzana jest nadmierna ilość piany.	Porcja detergentu nie została poprawnie odmierzona, albo detergent nie nadaje się do stosowania w zmywarkach (patrz Napełnianie dozownika detergentu). Wyzerować bieżący cykl, wyłączając zmywarkę, a następnie włączyć ją ponownie, wybrać nowy cykl, nacisnąć START i w ciągu 4 sekund zamknąć drzwiczki. Nie dodawać żadnego detergentu.
Naczynia nie zostały wysuszone.	Wybrany program nie ma fazy suszenia.	Sprawdzić w tabeli programów, czy wybrany program ma fazę suszenia.
	Płyn nablyszczający się skończył lub dozowanie nie jest odpowiednie.	Dodać nablyszczacz lub zwiększyć poziom dozowania (patrz Napełnianie dozownika nablyszczacza).
	Naczynia są wykonane z tworzywa sztucznego lub materiału antyadhezyjnego.	Obecność kropeł wody jest zjawiskiem normalnym (patrz Wskazówki).
Naczynia nie są czyste.	Naczynia nie zostały prawidłowo rozmieszczone.	Prawidłowo rozmieścić naczynia w zmywarce (patrz Ładowanie koszy).
	Ramiona natryskowe nie mogą obracać się swobodnie, zaczepiają się o naczynia.	Prawidłowo rozmieścić naczynia w zmywarce (patrz Ładowanie koszy).
	Cykl zmywania jest zbyt delikatny i/lub efektywność detergentu jest niska.	Wybrać odpowiedni cykl zmywania (patrz Tabela programów).
	Wytwarzana jest nadmierna ilość piany (patrz SERWIS TECHNICZNY).	Porcja detergentu nie została poprawnie odmierzona, albo detergent nie nadaje się do stosowania w zmywarkach (patrz Napełnianie dozownika detergentu). Wyzerować bieżący cykl, wyłączając zmywarkę, a następnie włączyć ją ponownie, wybrać nowy cykl, nacisnąć START i w ciągu 4 sekund zamknąć drzwiczki. Nie dodawać żadnego detergentu.
	Pokrywa przegródki na płyn nablyszczający nie została prawidłowo zamknięta.	Upewnić się, czy dozownik płynu nablyszczającego jest zamknięty.
	Filtr jest brudny lub zatkany.	Oczyścić zespół filtra (patrz Utrzymanie i konserwacja).
	Nie ma soli.	Napełnić zbiornik soli (patrz Napełnianie zbiornika soli).
Na naczyniach i szklankach pozostaje wapienny osad lub białawy film.	Ilość soli jest za mała.	Napełnić zbiornik soli (patrz Napełnianie zbiornika soli).
	Ustawienie twardości wody nie jest odpowiednie.	Zwiększyć wartość ustawienia (patrz tabela twardości wody).
	Pokrywa zbiornika soli nie jest dokładnie zamknięta.	Sprawdzić, czy pokrywa zbiornika soli została dokładnie zamknięta.
	Płyn nablyszczający został zużyty lub dozowanie jest niewystarczające.	Dolać płynu nablyszczającego lub ustawić wyższy poziom dozowania.
Na naczyniach i szklankach pozostają niebieskie smugi lub niebieskawe zacieki.	Nadmierne dozowanie płynu nablyszczającego.	Zmniejszyć dozowanie.



Informacje na temat polityki, standardową dokumentację oraz dodatkowe informacje na temat produktu można znaleźć:

- Odwiedzając naszą stronę internetową **docs.kitchenaid.eu**
- Używając kodu QR
- Ewentualnie można **skontaktować się z naszą obsługą posprzedażową** (patrz numer telefonu w książeczce gwarancyjnej). Kontaktując się z naszą obsługą posprzedażową, należy podać kody zamieszczone na tabliczce identyfikacyjnej produktu.

Informacje o modelu można uzyskać przy pomocy kodu QR podanego na etykiecie energetycznej. Etykieta zawiera również identyfikator modelu, którego można użyć do znalezienia informacji na portalu rejestru pod adresem <https://eprel.ec.europa.eu>

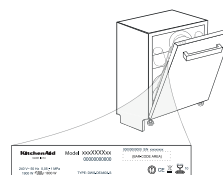



FOR THE WAY IT'S MADE.