

DAGLIG INFORMATIONSBOK



TACK FÖR ATT DU VALDE ATT KÖPA EN PRODUKT FRÅN WHIRLPOOL.

För en mer komplett användarsupport, registrera din apparat på www.whirlpool.eu/register



[WWW](http://docs.whirlpool.eu)

Ladda ned **Bruksanvisningar** från webbsidan

<http://docs.whirlpool.eu>

Följ förfarandet som beskrivs på sista sidan.

Vi ber dig att noga läsa igenom **Hälsa, säkerhet och installationsguider** innan du använder apparaten.



Transportbultarna ska tas bort innan apparaten används.

Se **Hälsa, säkerhet och installationsguider** för detaljerade anvisningar om hur de tas bort.

PRODUKTBESKRIVNING

APPARAT

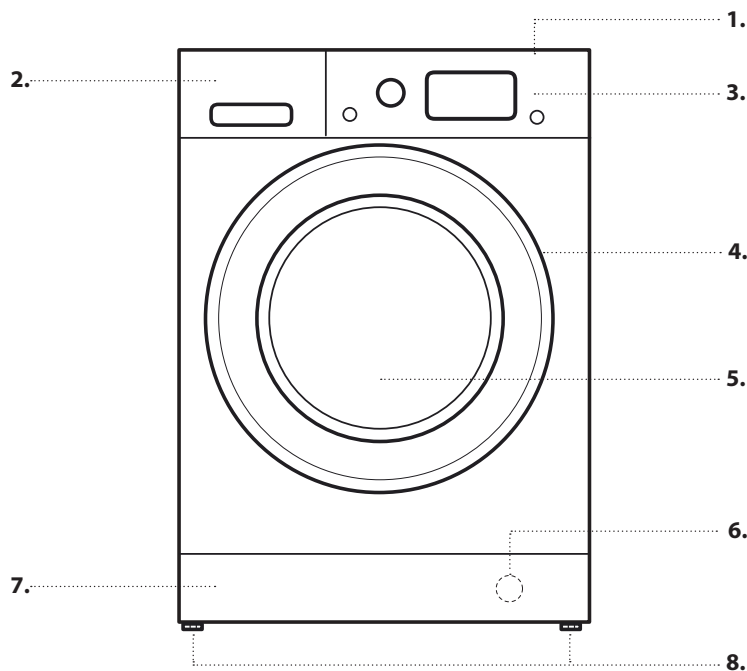

1. Toppskiva
2. Tvättmedelsbehållare
3. Kontrollpanel
4. Handtag
5. Lucka
6. Vattenfilter - bakom bottenpanelen
7. Avtagbar bottenpanel
8. Justerbara stödfötter (2)

KONTROLLPANEL

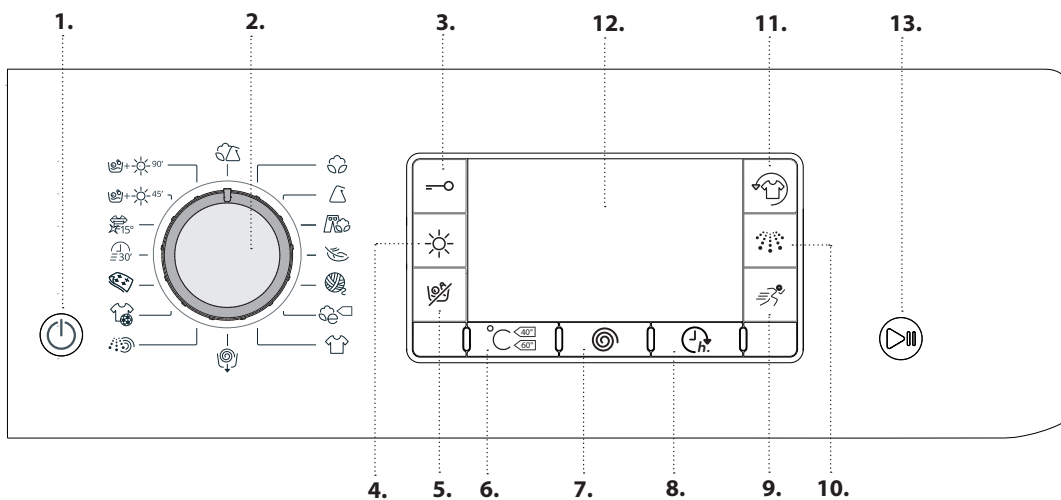

1. Av/På-Knapp
2. Programväljare
3. Knapplös-Knapp
4. Knapp Torkläge
5. Knapp Torka enbart
6. Temperaturknapp
7. Centrifugering knapp
8. Knapp Senarelagd start
9. Knapp Snabb
10. Knapp Extra Sköljning
11. Knapp FreshCare+
12. Display
13. Start/Paus-knapp

TVÄTTMEDELSBEHÅLLARE

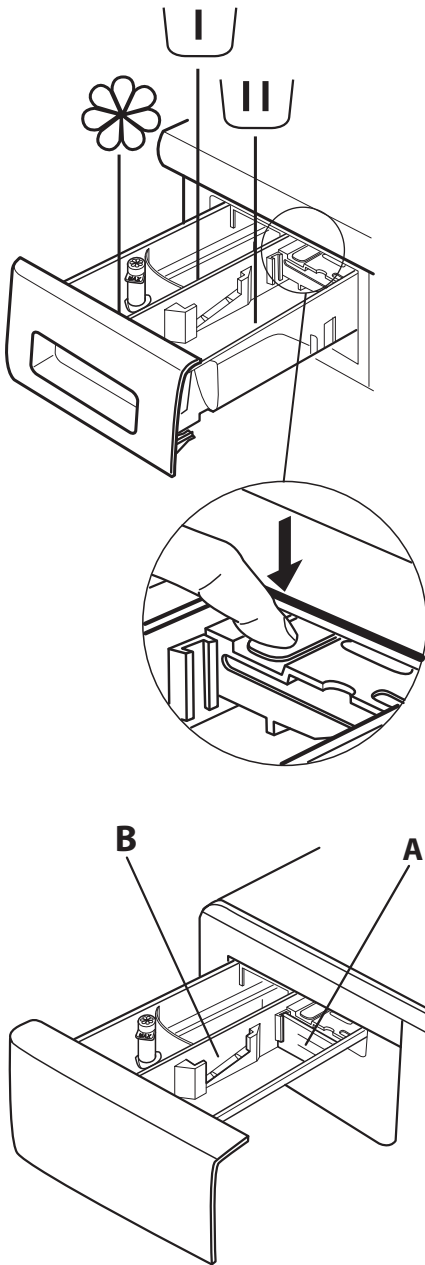

Förtvättsfack

- Tvättmedel för förtvätt



Huvudtvättsfack

- Tvättmedel för huvudtvätt
- Fläckborttagningsmedel
- Vattenavhärdare



Sköljmedelsfack

- Sköljmedel
- Flytande stärkelse

Häll sköljmedel eller stärkelseslösning i facket utan att överskrida "max"-nivån.

Upplåsningsknapp

(tryck för att ta ut behållaren för rengöring).

Det är tillrådligt att använda skiljeväggen **A** vid tvätt med flytande tvättmedel för att garantera korrekt mängd tvättmedel (skiljeväggen ingår i påsen med instruktionerna). Sätt tillbaka skiljeväggen i utrymmet **B** när pulvertvättmedel används.

FÖRSTA ANVÄNDNING

Se avsnittet **DAGLIG ANVÄNDNING** för instruktioner om hur du väljer och startar ett program.

Första gången maskinen slås på, kommer du att bli ombedd att välja språk och displayen visar automatiskt språkval menyn.

När maskinen startas första gången ombeds du välja språk och displayen visar automatiskt menyn för att välja språk. Tryck på knapparna och för att välja önskat språk. Bekräfta valet med knappen .

Om du vill ändra språk: Stäng av maskinen, tryck samtidigt ned , och -knapparna tills det hörs en ljudsignal. Menyn för val av språk visas.

Gör på följande sätt om du vill ändra ljusstyrkan för displayen (standardinställd på medel ljusstyrka): Stäng av maskinen och tryck samtidigt på knapparna , och tills en ljudsignal hörs. Tryck på knapparna och för att välja önskad ljusstyrka. Bekräfta sedan valet med knappen .

FÖRSTA CYKELN

Ta bort eventuella tillverkningsrester:



1. Välj programmet med en temperatur på 60 °C.
2. Fyll på en liten mängd tvättmedelspulver (högst 1/3 av tvättmedelstillverkarens råd för lätt smutsad tvätt) i tvättmedelsbehållarens huvudtvättsfack.
3. Starta programmet **utan att ladda tvätt- och torkmaskinen** (med tom trumma).



DAGLIG ANVÄNDNING

För mer information om funktionerna kan du beställa en mer detaljerad bruksanvisning eller ladda ned den från webbsidan genom att följa instruktionerna på sista sidan. 



1. LADDA TVÄTTEN.

- Förbered din tvätt enligt rekommendationerna i avsnittet "RÅD OCH TIPS". - Öppna luckan och lägg in tvätten i trumman. Överskrid inte den maximala tvättkapacitet som anges i *Programöversikt*. 
- Stäng luckan genom att trycka tills du hör låset klicka till och kontrollera att ingen tvätt har fastnat mellan luckglaset och gummitätningen. 

2. ÖPPNA VATTENKRANEN

Kontrollera att tvätt- och torkmaskinen är ansluten till vattenledningen. Öppna vattenkranen. 

3. SÄTTA PÅ TVÄTT- OCH TORKMASKINEN.

Tryck på knappen . Lampan  blinkar långsamt.



4. VÄLJA ETT PROGRAM OCH ANPASSA EN CYKEL.

Denna apparat förutser följande funktioner:

- Tvätta enbart
- Tvätta och torka
- Torka enbart

Tvätta enbart

Välj önskat program med Programväljare. Displayen visar cykelns namn och varaktighet. Tvätt- och torkmaskinen visar automatiskt den högsta temperatur och centrifughastighet som kan ställas in för det valda programmet. Om nödvändigt, justera inställningen för temperatur och/eller centrifughastighet med de avsedda knapparna.

- Tryck på knappen  för att minska temperaturinställningen stegvis tills kallt vatten ställs in ("-" visas på displayen).
- Tryck på knappen  för att minska centrifughastigheten stegvis tills centrifugcykeln avaktiveras ("-" visas på displayen).

Om knappen trycks in igen ställs det högsta möjliga värdet in. Välj önskat alternativ (om nödvändigt).

- Tryck på knappen för att välja alternativet. Tillhörande knapplampa tänds.
- Tryck på knappen igen för att radera alternativet. Lampan släcks.

! Om det valda alternativet inte är förenligt med programmet som ställts in avges en varningssignal och texten "Kan Inte Väljas" visas på displayen. Alternativet väljs inte.

Tvätta och torka

För att tvätta och torka utan avbrott mellan tvätt- och torkcyklerna ska man kontrollera att tvättmängden inte överskrider maximalt tillåten torkmängd för det valda programmet (se kolumnen "Max. last för torkcykel" i *Programöversikt*).

- Följ instruktionerna i avsnittet "Tvätta enbart" för att välja och, om nödvändigt, anpassa det önskade programmet.
- Tryck på  för att välja önskat torkläge. Det finns två olika torklägen tillgängliga: automatiskt eller tidsinställt.



- Automatisk torkning med valbara nivåer:

I det automatiska torkläget torkar tvätt- och torkmaskinen tvätten tills inställd torknivå uppnås. När knappen  trycks in en gång ställer den automatiskt in högsta tillgängliga torknivå för det valda programmet. Tryck på knappen igen för att sänka torknivån.



Följande nivåer är tillgängliga:

Extra skåpstort : lämpligt för plagg som kräver en fullständig torkning såsom frotté och badrockar.

Skåpstort : Tvätten är helt torr och kan läggas in i skåpet utan att strykas.

Hängtorrt : Tvätten är något fuktig för att reducera skrynklor. Kläderna ska hängas upp på galge för att lufttorka. Stryktorrt : Kläderna är lagom fuktiga för att underlätta strykningen.



- Tidsinställt torkläge:

Tryck på knappen  flera gånger för att ställa in tidsinställt torkläge. Efter att ha rullat igenom alla automatiska torknivåer, fortsätt att trycka på knappen  tills önskad tid visas. Värden från 180 till 30 minuter kan ställas in.

För att tvätta en tvättmängd som är större än maximalt tillåten torkmängd (se kolumnen "Max. last för torkcykel" i *Programöversikt*) ska du ta bort några plagg när tvättcykeln är klar, innan torkcykeln startar. Gör så här:



- Följ instruktionerna i avsnittet "Tvätta enbart" för att välja och, om nödvändigt, anpassa det önskade programmet.
- Programmera utan torkcykel.
- När tvättcykeln är klar, öppna luckan och ta bort några plagg så att tvättmängden reduceras. Följ sedan instruktionerna för "Torka enbart".

OBS: Låt svalna en stund efter torkcykeln innan du öppnar luckan.

Vid användning av de två förinställda cyklerna  och  behöver man inte välja och starta torkcykeln.

Torka enbart

Denna funktion används för att bara torka våt tvätt som tvättats i tvätt- och torkmaskinen eller för hand.

- Välj ett program som passar för tvätten som ska torkas (t.ex. välj Bomull för att torka en våt bomullstvätt).
- Tryck på knappen  för att torka utan att tvätta.
- Tryck på  för att välja önskat torkläge. Två torklägen finns tillgängliga: automatiska torknivåer eller tidsinställt torkning.



- Automatisk torkning med valbara nivåer:

I det automatiska torkläget torkar tvätt- och torkmaskinen tvätten tills inställd torknivå uppnås. När knappen "Drying settings" trycks in en gång ställer den automatiskt in högsta tillgängliga torknivå för det valda programmet. Tryck på knappen igen för att sänka torknivån.



Följande nivåer är tillgängliga:

Extra skåpstort : lämpligt för plagg som kräver en fullständig torkning såsom frotté och badrockar.

Skåpstort : Tvätten är helt torr och kan läggas in i skåpet utan att strykas.

Hängtorrt : Tvätten är något fuktig för att reducera skrynklor. Kläderna ska hängas upp på galge för att lufttorka. Stryktorrt : Kläderna är lagom fuktiga för att underlätta strykningen.

- Tidsinställt torkläge:



Tryck på knappen  flera gånger för att ställa in tidsinställt torkläge. Efter att ha rullat igenom alla automatiska torknivåer, fortsätt att trycka på knappen  tills önskad tid visas. Värden från 180 till 30 minuter kan ställas in.

OBS: Låt svalna en stund efter torkcykeln innan du öppnar luckan.

5. ANVÄND RÄTT MÄNGD TVÄTTMEDEL. Dra ut behållaren och håll tvättmedlet i rätt fack enligt beskrivningen i "Tvättmedelsbehållare". Detta är bara nödvändigt med programmet Tvätta enbart eller Tvätt & tork.

6. FÖRDRÖJNING AV PROGRAMSTART. För att ställa in ett program som ska starta vid ett senare tillfälle, se avsnittet "Alternativ och Funktioner".

7. STARTA ETT PROGRAM.

Tryck på knappen START/PAUS. Tillhörande lysdiod tänds, lucklåset aktiveras och symbolen för öppen lucka  släcks. För att ändra programmet medan cykeln pågår, tryck på START/PAUS för att pausa tvätt- och torkmaskinen (den orange lampan START/ PAUS blinkar långsamt). Välj sedan önskad cykel och tryck på START/PAUS igen. För att öppna luckan medan en cykel pågår, tryck på START/PAUS. Luckan kan öppnas när symbolen  tänds. Tryck på knappen START/PAUS igen för att återuppta programmet där det pausades.

8. RADERA ETT PÅGÅENDE PROGRAM (OM NÖDVÄNDIGT)



Tryck in och håll knappen  intryckt tills tvätt- och torkmaskinen stannar.

Om vattennivån och temperaturen är tillräckligt låg avaktiveras lucklåset och luckan kan öppnas.

Om det finns vatten i trumman förblir luckan låst. För att låsa upp luckan, sätt på tvätt- och torkmaskinen, välj programmet  och stäng av centrifugfunktionen genom att sätta centrifughastigheten på "-". Vattnet töms och lucklåset avaktiveras i slutet av programmet.

9. STÄNGA AV TVÄTT- OCH TORKMASKINEN I SLUTET AV PROGRAMMET.

I slutet av cykeln visas meddelandet "Cykelslut" på displayen. Luckan kan öppnas när symbolen  tänds. Kontrollera att symbolen för olåst lucka är tänd, öppna luckan och ta ut tvätten.

Tryck på  för att stänga av tvätt- och torkmaskinen. Om tvätt- och torkmaskinen inte stängs av för hand med knappen  kommer den att stängas av automatiskt för att spara energi ungefär 30 minuter efter programmets slut. Lämna luckan på glänt så att tvätt- och torkmaskinens insida torkar.

RÅD OCH TIPS

RÅD FÖR ATT SORTERA TVÄTTEN

- Typ av material / klädvårdsetikett (bomull, blandmaterial, syntetmaterial, ylle, plagg som ska handtvättas)
- Färger (separera färgade och vita plagg, tvätta nya färgade plagg separat)
- Storlek (plagg av olika storlekar i samma tvätt förbättrar tvätteffektiviteten och distributionen i trumman)
- Ömtåliga plagg (lägg små artiklar, typ nylonstrumpor, och artiklar med spännen, typ BH, i en tvättpåse eller i ett örngott med blixtlås).





TÖM FICKORNA

- Föremål som mynt eller säkerhetsnålar kan skada både tvätten och tvättmaskinstrumman.

TVÄTTSYMBOLER

PÅ TVÄTTRÅDSETIKETTER

Värdet som står i baljsymbolen är maxtemperaturen som får användas för att tvätta plagget.

-  Normal mekanisk verkan
-  Reducerad mekanisk verkan
-  Kraftigt reducerad mekanisk verkan
-  Endast handtvätt
-  Får inte tvättas

RENGÖR VATTENFILTRET REGELBUNDET

- Detta krävs för att förebygga att filtret sätts igen och för att vattnet ska tömmas ut korrekt. Se avsnittet "Rengöring och underhåll" / "Rengöring av vattenfilter" i den detaljerade bruksanvisningen som kan beställas eller laddas ned från webbsidan. 

SPARA ENERGI OCH MILJÖSKYDD

- Genom att respektera tvättmängderna som anges i programöversikten optimeras energi-, vatten- och tvättmedelsförbrukningen samt tvättiderna.
- Överskrid inte tvättmedelsmängden som rekommenderas av tvättmedelstillverkaren.
- Spara energi genom att använda tvättprogram med 60 °C i stället för 90 °C eller program med 40 °C i stället för 60 °C. Vi rekommenderar att använda programmet  60 °C för bomullsplagg, vilket tar längre tid men gör åt mindre energi.
- För att spara energi vid tvätt och tork ska man välja den högsta centrifughastigheten som förutses för programmet för att minska vatteninnehållet i plaggen i slutet av tvättcykeln.

PROGRAMÖVERSIKT

Program	Tillgängliga temperaturer	Max. centrifughastighet (varv/minut)	Torkar	Max. last för tvättcykel (kg)	Max. last för torkcykel (kg)	Tid (minuter)	Ättmedel och tillsatser			Rekommenderat tvättmedel	
							Förtvätt	Huvudtvätt	Sköljmedel	Pulver	Flytande
BLANDAT	❄️ - 40°C	1000	✓	5,5	5,5	Programtiden visas på displayen.	-	●	○		✓
BOMULL (2)	❄️ - 60°C	1600	✓	10	7		-	●	○	✓	✓
SYNTET (3)	❄️ - 60°C	1200	✓	5	5		-	●	○	✓	✓
JEANS	❄️ - 40°C	800	✓	5	5		-	●	○		✓
SKONSAM	❄️ - 30°C	--	✓	1	1		-	●	○		✓
YLLE	❄️ - 40°C	800	✓	2,5	2,5		-	●	○		✓
EKO BOMULL (1)	❄️ - 60°C	1600	✓	10	7		-	●	○	✓	✓
EKO BOMULL	❄️ - 40°C	1600	✓	10	7		-	●	○	✓	✓
VITT	❄️ - 90°C	1600	✓	10	7		● (90°)	●	○	✓	
CENTRIFUG + TÖMNING *	-	1600	✓	10	7		-	-	-		
SKÖLJNING + CENTRIFUG	-	1600	✓	10	7		-	-	○		
SPORT	❄️ - 40°C	600	✓	4,5	4,5		-	●	○		✓
TÄCKE	❄️ - 30°C	1000	-	3,5	-		-	●	○		✓
SNABB 30'	❄️ - 30°C	800	-	4	-		-	●	○		✓
COLOURS 15°	15°C	1000	✓	5,5	5,5		-	●	○		✓
TORKTU MLARE på 45'	30°C	1600	✓	1	1		-	●	○		✓
TORKTU MLARE på 90'	30°C	1200	✓	2	2		-	●	○		✓

✓ Valbar/alternativ

- Inte valbar/tillämplig

● Begärd mängd

○ Valfri mängd

För tvättprogram med en temperatur över 50 °C rekommenderar vi att använda pulvertvättmedel istället för flytande och att följa anvisningarna på tvättmedelsförpackningen.

* Välj programmet SPIN & DRAIN och ställ in centrifughastigheten på "--" för att bara tömma.

- 1) Testprogram i enlighet med standard EN 50229 (Tvätt): Välj programmet med en temperatur på 60 °C.
- 2) Långt bomullsprogram: Ställ in programmet med en temperatur på 40 °C.
- 3) Långt syntetsprogram: Ställ in programmet med en temperatur på 40 °C.

Testprogram i enlighet med standard EN 50229 (Torkning): Välj tvättprogrammet och ställ in torknivån för båda lasterna. Den första torkningen ska utföras med max. last.

Cykeltiden som anges på displayen eller i bruksanvisningen är en uppskattad tid baserat på standardförhållanden. Den faktiska cykeltiden kan variera beroende på flera olika faktorer, såsom inloppsvattnets temperatur och tryck, rumstemperaturen, mängden tvättmedel, storlek och typ av tvätt, lastbalansen och om andra alternativa funktioner har valts.

PROGRAM

Följ råden på tvättrådetiketten.

BLANDAT

För att tvätta lätt till normalt smutsade slitstarka plagg av bomull, linne, syntetfibrer och blandade fibrer.

BOMULL

För att tvätta normalt till hårt smutsad tvätt i bomull och linne: handdukar, underkläder, dukar, sängkläder osv.

SYNTET

För att tvätta normalt smutsade plagg av syntetfibrer (såsom polyester, polyakryl, viskos osv.) eller blandat bomull/syntet.

JEANS

Vrid plaggen in och ut före tvätt och använd flytande tvättmedel.

SKONSAM

För att tvätta särskilt ömtåliga plagg. Vänd gärna plaggen ut och in före tvätt.

YLLE

Alla ullplagg kan tvättas med hjälp av programmet "Ylle", även om det står "handtvätt" på etiketten. För optimalt resultat, använd specialtvättmedel och **överskrid inte angiven max kg tvättmängd**.

EKO BOMULL

För att tvätta normalt smutsade bomullsplagg. Detta är det mest effektiva i fråga om vatten- och energiförbrukning och standardprogrammet för bomull vid 40 °C och 60 °C.

VITT

För att tvätta normalt till hårt smutsade handdukar, underkläder, dukar och sängkläder o.s.v. i slitstarkt bomull och linne. Endast när man väljer en temperatur på 90 °C förutser cykeln en förtvättfas före huvudtvättfasen. I så fall rekommenderar vi att lägga tvättmedel både i förtvättsfacket och huvudtvättsfacket.

CENTRIFUG + TÖMNING

Centrifugerar tvätten och tömmer sedan ut vattnet. För slitstarka plagg.

SKÖLJNING + CENTRIFUG

Sköljer och centrifugerar. För slitstarka plagg.

SPORT

För att tvätta lätt smutsade sportplagg (träningsoverall, shorts o.s.v.). För bästa resultat rekommenderar vi att inte överskrida den maximala tvättmängd som anges i "PROGRAMÖVERSIKT". Vi rekommenderar användning av flytande tvättmedel och att tillsätta lämplig mängd för halvfull maskin.

TÄCKE

Avsett för att tvätta artiklar med dunvaddering så som enkel- eller dubbeltäcken, kuddar och jackor. Vi rekommenderar att ladda dunvadderade artiklar i trumman med kanterna vika inåt och att inte överskrida 3/4 av trummans volym. För bästa tvättresultat rekommenderas flytande tvättmedel

SNABB 30'

För att snabbtvätta lätt smutsade plagg: Denna cykel varar bara 30 minuter för att spara tid och energi. Maximal tvättmängd 4 Kg.

COLOURS 15°

Denna cykel skyddar färgerna genom att tvätta i kallt vatten (15°C) och förbrukar mindre energi för att värma vattnet utan att påverka tvättresultatet. Passar för lätt smutsade plagg utan fläckar. Denna cykel erbjuder samma tvättresultat som blandtvätt 40 °C med endast 15 °C.

TORKTUMLARE på 45'

För att snabbt tvätta och torka lätt smutsade plagg av bomull och syntetfibrer. Denna cykel tvättar och torkar en tvättmängd på upp till 1 kg på bara 45 minuter.

TORKTUMLARE på 90'

è ideato per lavare e asciugare capi (Cotone e Sintetici) in poco tempo. Selezionando questo ciclo è possibile lavare e asciugare fino a 2 kg di bucato in soli 90 minuti.

ALTERNATIV OCH FUNKTIONER

ALTERNATIV som kan väljas direkt genom att trycka på respektive knapp

! Om det valda alternativet inte är förenligt med programmet som ställts in avges en varningssignal och texten "Kan Inte Väljas" visas på displayen. Alternativet väljs inte.

FRESHCARE+

Detta tillval förbättrar tvättprestandan genom att generera ånga som förhindrar spridning av de huvudsakliga orsakerna till dålig lukt inuti maskinen. Efter ångfasen låter tvättmaskinen dess trumma rotera försiktigt. Tillvalet FreshCare+ startar när programmet är klart och varar i högst 6 timmar. Du kan avbryta det när som helst genom att trycka på vilken knapp som helst på kontrollpanelen eller vrida ratten. Vänta i ungefär 5 minuter innan du öppnar luckan.

EXTRA SKÖLJNING

Tillvalet medger att välja en typ av sköljning som är särskilt lämplig för känslig hud. Vid den första nedtryckningen ställs nivån Extra +1" in, som lägger till ytterligare en sköljning utöver standardsköljningen för att eliminera alla tvättmedelsrester. Vid den andra nedtryckningen ställs nivån "Extra +2" in, som lägger till ytterligare två sköljningar utöver standardsköljningarna och rekommenderas för mer känslig hud. Vid den tredje nedtryckningen ställs nivån "Extra +3" in, där du kan välja mellan ytterligare 3 sköljningar utöver standardsköljningarna som ingår i programmet. Om tillvalet används vid program med en temperatur på 40° tas de viktigaste allergenerna bort vid katt och hundallergi samt pollen. Medan vid program med temperaturer över 40° ges ett utmärkt anti-allergiskt skydd. Om det inte går att ställa in eller ändra den existerande regleringen, visas "Normal

sköljning" på displayen. Om det inte går att ställa in eller ändra den existerande regleringen, visas "Kan inte Väljas" eller "Kan inte Ändras" på displayen.

SNABB



När detta tillval väljs varar tvättcykeln i upp till 50 % kortare tid, beroende på vilket program som valts, och garanterar samtidigt en lägre vatten- och energiförbrukning. Detta program ska användas till lätt smutsade plagg.

SENARELAGD START



För att starta det valda programmet vid ett senare tillfälle, tryck på knappen för att ställa in önskad fördröjningstid. För att radera den fördröjda starten, tryck på knappen igen tills värdet "-- h" visas på displayen.

KNAPPLÅS

För att låsa kontrollpanelen, tryck och håll knappen  intryckt i ungefär 2 sekunder. När texten "KNAPPLÅS AKTIV" visas på displayen, är kontrollpanelen låst (med undantag för knappen ). På så sätt förhindras oavsiktliga ändringar på programinställningarna, särskilt när barn vistas nära maskinen.

För att låsa upp kontrollpanelen, tryck och håll knappen  intryckt i ungefär 2 sekunder.

UNDERHÅLL OCH FELSÖKNING

Se **Bruksanvisning** för instruktioner om underhållet och felsökning.



TEKNISKT BLAD

Det tekniska bladet innehållande energiförbrukningarna kan laddas ned från Whirlpool webbplats <http://docs.whirlpool.eu>

KONTAKTA KUNDSERVICE

När du kontaktar kundservice måste du kunna uppge koderna som står på dekalen på insidan av luckan. Telefonnummer anges i garantihäftet.

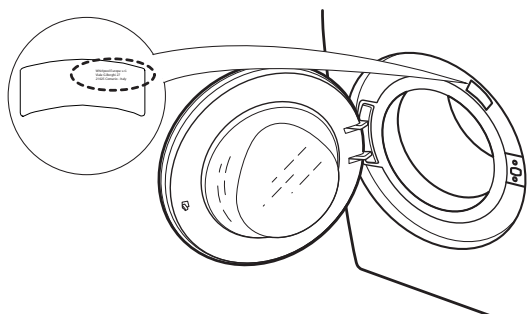

FÖR ATT FÅ TAG PÅ BRUKSANVISNINGARNA

- > Ring till kundservice
- > Skanna QR-koden



- > Ladda ned bruksanvisningen från Whirlpool webbplats <http://docs.whirlpool.eu>

För att kunna göra detta måste korrekt produktkod matas in, vilken anges på dekalen.