

Whirlpool



Käyttöopas



www.whirlpool.eu/register



KÄYTTÖOPAS



KIITOS SIITÄ, ETTÄ OSTIT WHIRLPOOL-TUOTTEEN.

Jotta voit saada parempaa palvelua,
rekisteröi laitteesi osoitteessa www.whirlpool.eu/register

SISÄLTÖ

TERVEYS- JA TURVALLISUUSOPAS.....	3
Turvallisuusohjeet.....	3
KÄYTTÖOPAS.....	5
Tuotteen kuvaus.....	5
Pesuainelokerikko.....	5
Tekniset tiedot vesiliitäntää varten.....	5
Ohjauspaneeli.....	6
Ohjelmat.....	6
Lisätoiminnot.....	7
Toiminnot.....	7
Ohjelmataulukko.....	8
Luukku.....	8
Varusteet.....	8
Laitteen käyttö.....	9
Ensimmäinen käyttökerta.....	9
Päivittäinen käyttö.....	9
Näytön merkkivalot.....	11
Vinkkejä.....	11
Puhdistus & huolto.....	12
Pesukoneen ulkopinnan puhdistaminen.....	12
Vedenottoletkun tarkastaminen.....	12
Vedenottoletkun sihtien puhdistaminen.....	13
Pesuainelokerikon puhdistaminen.....	13
Vesisuodattimen puhdistaminen / jäännösveden tyhjentäminen.....	14
Vianetsintä.....	15
Luukku – miten avata luukku vian sattuessa pyykkien poistamiseksi.....	16
Kuljetus ja käsittely.....	16
Huoltopalvelu.....	17
ASENNUSOPAS.....	18

TURVALLISUUSOHJEET**OHJEET ON LUETTAVA JA NIITÄ ON NOUDATETTAVA**

Lue nämä turvallisuusohjeet ennen laitteen käyttöä. Säilytä ne lähettyvillä tulevaa tarvetta varten.

Näissä ohjeissa ja itse laitteessa on tärkeitä turvallisuutta koskevia varoituksia; niitä on aina noudatettava. Valmistaja kieltäytyy kaikesta vastuusta, jos näitä turvallisuusohjeita ei noudateta tai jos laitetta käytetään sopimattomasti tai säätimet asetetaan virheellisesti.

⚠ Pikkulapset (0-3 vuotta) on pidettävä loitolla laitteesta. Hieman vanhemmat lapset (3-8 vuotta) on pidettävä loitolla laitteesta, ellei heitä valvota jatkuvasti. Tätä laitetta voivat käyttää yli 8-vuotiaat lapset sekä fyysisesti, aisteiltaan tai henkisesti rajoitteiset tai kokemattomat ja taitamattomat henkilöt ainoastaan, jos heidän turvallisuudestaan vastaava henkilö valvoo tai opastaa heitä laitteen käytössä ja osoittaa mahdolliset vaaratilanteet. Lapset eivät saa leikkiä laitteella. Lapset eivät saa suorittaa puhdistus- ja huoltotoimenpiteitä ilman valvontaa.

Älä koskaan avaa luukkuja väkisin tai käytä sitä tukena.

SALLITTU KÄYTTÖ

⚠ HUOMIO: Laitetta ei ole tarkoitettu käytettäväksi ulkopuolisen kytkimen, kuten esimerkiksi ajastimen, tai erillisen kauko-ohjausjärjestelmän kanssa.

⚠ Tämä laite on tarkoitettu kotitalouskäyttöön ja vastaaviin käyttötarkoituksiin, kuten: henkilöstön keittiötiloihin kaupoissa, toimistoissa ja muissa työympäristöissä; maataloissa; asiakaskäyttöön hoteleissa, motelleissa, aamiaismajoituspaikoissa ja muissa asuinympäristöissä.

⚠ Älä ylitä ohjelmataulukossa ilmoitettu maksimitäyttömäärää (kiloa kuivia tekstiilejä).

⚠ Tätä laitetta ei ole tarkoitettu ammattikäyttöön. Älä käytä laitetta ulkotiloissa.

⚠ Älä käytä mitään liuotteita (esim. tärpättiä, bentseeniä), liuotteita sisältäviä pesuaineita, hankausjauhetta, lasinpesuun tai yleispuhdistukseen tarkoitettuja aineita tai syttyviä nesteitä; älä pese koneessa liuottimilla tai syttyvillä nesteillä käsitelyjä tekstiilejä.

ASENNUS

⚠ Laitteen siirtämisessä ja asennuksessa tarvitaan vähintään kaksi henkilöä – loukkaantumisen vaara. Käytä suojakäsineitä purkamisen ja asennuksen aikana – leikkaantumisen vaara.

Jos haluat sijoittaa kuivausrummun pesukoneen päälle, ota ensin yhteys huoltopalveluun tai alan erikoisliikkeeseen ja tarkasta onko se mahdollista. Tämä on mahdollista ainoastaan, jos kuivausrumpu kiinnitetään pesukoneeseen erityisen

torniasennussarjan avulla. Asennussarjoja on saatavana huoltopalvelusta tai erikoisliikkeistä.

⚠ Älä nosta laitetta työtasosta tai yläkannesta siirtäessäsi sitä.

⚠ Asennus, mukaan lukien vesikytkennät (jos niitä on) sekä sähkökytkennät ja korjaukset on annettava pätevän asentajan tehtäviksi. Älä korjaa tai vaihda mitään laitteen osaa, ellei käyttöohjeessa nimenomaan näin kehoiteta. Pidä lapset loitolla asennuspaikasta. Kun olet purkanut laitteen pakkauksesta varmista, että se ei ole vahingoittunut kuljetuksen aikana. Jos havaitset ongelmia, ota yhteyttä jälleenmyyjään tai lähimpään huoltopalveluun. Kun asennus on suoritettu, pakkausjätteet (muovi, styrox-osat, jne.) on säilytettävä poissa lasten ulottuvilta – tukehtumisvaara. Laite on kytkettävä irti sähköverkosta ennen mitään asennustoimenpiteitä – sähköiskun vaara. Varmista asennuksen aikana, että laite ei vaurioita virtajohtoa – tulipalon tai sähköiskun vaara. Käynnistä laite vasta kun asennus on viety täysin loppuun asti.

⚠ Älä asenna laitetta paikkaan, jossa se altistuu äärimmäisille olosuhteille kuten: huono tuuletus, lämpötila yli 5 °C tai alle 35 °C.

⚠ Laitteenasennuksen yhteydessä on varmistettava, että kaikki neljä jalkaa ovat tukevasti kiinni ja että ne tulevat kunnolla kiinni lattiaan; säädä niitä tarvittaessa tilanteen vaatimalla tavalla. Tarkasta vesivaa'an avulla, että laite on täysin vaakasuorassa.

⚠ Jos laite asennetaan puulattialle tai "uivalle" lattialle (eräät parketit ja laminaattimateriaalit), on lattialle asetettava 60 x 60 x 3 cm (vähintään) vanerilevy, jonka päälle laite sijoitetaan.

⚠ Kiinnitä vedenottoletku(t) vesijohtoverkkoon paikallisen vesilaitoksen ohjeiden mukaisesti.

⚠ Vain kylmään veteen kytkettävät mallit: älä kytke laitetta kuumaa vettä syöttöön.

⚠ Kuumaan veteen kytkettävät mallit: kuumaa vettä tulolämpötila ei saa olla yli 60 °C.

⚠ Pesukoneeseen on kuljetuksen ajaksi kiinnitetty pultit, jotka estävät laitteen vaurioitumisen kuljetuksen aikana. Kuljetuspultit on ehdottomasti poistettava ennen pesukoneen käyttöönottoa. Poistettuasi pultit peitä aukot mukana toimitetuilla muovitulpilla (4 kpl).

⚠ Laitteen asentamisen jälkeen on odotettava muutamia tunteja ennen sen käynnistämistä, että se ehtii sopeutua huoneen ympäristöolosuhteisiin.

⚠ Varmista, että pesukoneen pohjassa olevat ilmanvaihtoaukot (mallista riippuen) eivät ole maton tai muun materiaalin peitossa.

⚠ Laitteen saa kytkeä vesijohtoverkkoon vain uudella letkulla. Vanhoja letkuyhdistelmiä ei saa käyttää uudelleen.

⚠ Tuloveden paineen tulee olla välillä 01-1 MPa.

SÄHKÖASIOITA KOSKEVAT VAROITUKSET

⚠ Laite on voitava kytkeä irti sähköverkosta irrottamalla pistoke pistorasiasta, jos pistorasia on saavutettavissa, tai pistorasian edelle asennetusta moninapaisesta kytkimestä, minkä lisäksi laite on maadoitettava kansallisten sähköistä turvallisuutta koskevien määräysten mukaisesti.

⚠ Älä käytä jatkojohtoja, jakorasioita tai adaptereita. Kun asennus on tehty, sähköosat eivät saa olla käyttäjän ulottuvilla. Älä käytä laitetta märkänä tai paljasjaloin. Älä käytä tätä laitetta, jos virtajohto tai pistoke on vahingoittunut, jos laite ei toimi kunnolla tai jos se on vaurioitunut tai pudonnut.

⚠ Jos virtajohto on vahingoittunut, on sen tilalle vaihdettava toinen samanlainen; vaaratilanteiden estämiseksi vaihdon saa suorittaa valmistaja, sen huoltohenkilö tai vastaava pätevä henkilö – sähköiskun vaara.

PUHDISTUS JA HUOLTO

⚠ VAROITUS: Varmista, että laite on sammutettu ja sen virtakytkentä on katkaistu ennen kuin ryhdyt mihinkään huoltotoimenpiteisiin; älä koskaan käytä puhdistamiseen höyrypesuria – sähköiskun vaara.

PAKKAUSMATERIAALIEN HÄVITTÄMINEN

Pakkaus on valmistettu 100-prosenttisesti kierrätettävästä materiaalista ja siinä on kierrätysmerkki .

Pakkauksen osia ei saa heittää roskeen vaan ne on hävitettävä paikallisten jätehuoltoviranomaisten määräysten mukaisesti.

KODINKONEIDEN KÄYTÖSTÄPOISTO JA HÄVITTÄMINEN

Tämä laite on valmistettu kierrätettävistä tai uusiokäyttöön soveltuvista materiaaleista. Hävitä laite paikallisten jätehuoltomääräysten mukaisesti. Lisätietoja sähkökäyttöisten kodinkoneiden käsittelystä, materiaalin keräämisestä ja kierrätyksestä saat paikallisilta viranomaisilta, jätehuollosta tai liikkeestä, josta laite on ostettu. Tämä laite on merkitty sähkö- ja elektroniikkalaiteromua koskevan WEEE-direktiivin (Waste Electrical and Electronic Equipment) 2012/19/EU mukaisesti.

Varmistamalla, että tuote poistetaan käytöstä asianmukaisesti, voidaan auttaa estämään ympäristö- ja terveyshaittoja.

Symboli  tuotteessa tai sen asiakirjoissa tarkoittaa, ettei laitetta saa hävittää kotitalousjätteiden mukana. Sen sijaan tuote on toimitettava sähkö- ja elektroniikkakomponenttien keräys- ja kierrätyspisteeseen.

TUOTTEEN KUVAUS

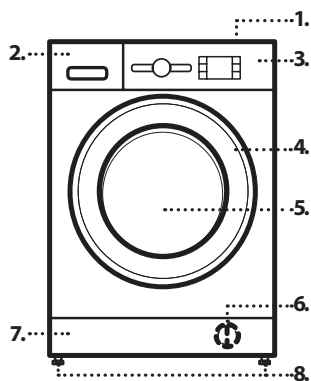

1. Työtaso
2. Pesuainelokerikko
3. Ohjauspaneeli
4. Luukun kahva
5. Luukku
6. Vesisuodatin - jalkalistan takana
7. Jalkalista (irrotettava)
8. Säädettävät jalat (4)

PESUAINELOKERIKKO

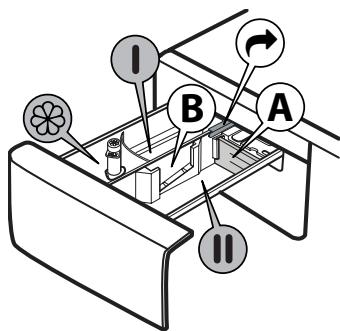

1. Varsinaisen pesun lokero **I**
 - Varsinaisen pesun pesuaine
 - Tahrannoistoina
 - Vedenpehennysaine
 - Nestemäistä pesuainetta varten on suositeltavaa käyttää irrotettavaa muovista erotusosaa **A** (kuuluu toimitukseen) oikean annostelun saamiseksi. Jos käytetään jauhemaista pesuainetta, sijoita erotusosa aukkoon **B**.
2. Esipesun lokero **II**
 - Esipesuaine
3. Huuhteluaineen lokero 
 - Huuhteluaine
 - Tärkkiliuos

Kaada huuhteluainetta tai tärkkiliuosta vain merkkiin "MAX" saakka.
4. Vapautuspainike 

(paina poistaaksesi pesuainelokerikon puhdistusta varten)

TEKNISET TIEDOT VESILIITÄNTÄÄ VARTEN

Vesiliitäntä	
Vedenotto	Kylmä
Vesihana	3/4 tuuman kierreltökuliitin
Vedenoton minimipaine	100 kPa (1 baari)
Vedenoton maksimipaine	1000 kPa (10 baaria)

OHJAUSPANEELI

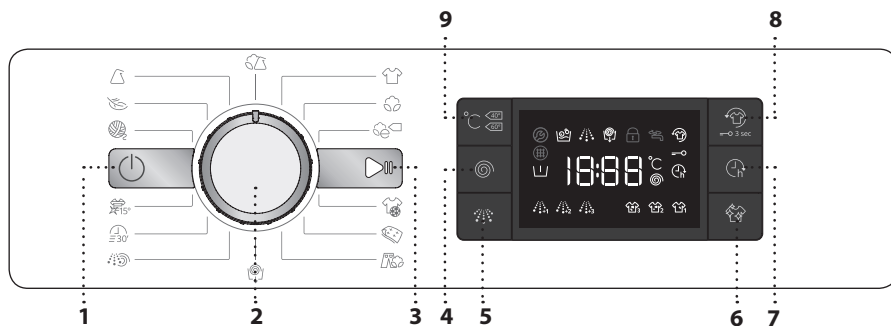

- 1 Virtapainike
- 2 Ohjelman valitsin
- 3 Start- / Tauko-painike
- 4 Linkouspainike
- 5 Tehohuuhtelupainike
- 6 Clean+ -painike
- 7 Viivästetty käynnistys -painike
- 8 "Fresh Care+" /
Painikelukituksen painike
- 9 Lämpötilan painike

OHJELMAT

Sopivan ohjelman valitsemiseksi pyykeillesi, noudata aina pyykkien pesumerkintöjen ohjeita. Pesuvati-symbolissa ilmoitettu arvo on korkein tekstiilin pesemiselle sallittu lämpötila.



	SEKAPYYKKI Vain hieman likaisista normaalisti likaisiin; puuvillasta, pellavasta, synteettisistä tai sekoitekuiduista valmistettujen kestävien tekstiilien pesemiseen.
	VALKOISET Normaalista vaikeasti likaisiin; kestävästä puuvillasta ja pellavasta valmistettujen pyyheliinojen, alusvaatteiden, pöytätekstiilien sekä liinavaatteiden pesemiseen. Vain jos lämpötilaksi valitaan 90 °C, jaksoon kuuluu esipesuvaihe ennen varsinaista pesuvaihetta. Tässä tapauksessa on suositeltavaa laittaa pesuainetta sekä esipesun että varsinaisen pesun lokeroon.
	PUUVILLA Normaalisti tai erittäin likaisille, tukevasta puuvillasta valmistetuille tekstiileille.
	PUUVILLA Normaalisti likaisten puuvillaisten tekstiilien pesemiseen. 40 °C:n ja 60 °C:n lämpötilassa tämä on vakiopuuvillaohjelma, sekä edullisin ohjelma veden ja sähkön kulutuksen mukaan mitattuna.
	URHEILUVAATE Hieman likaisten urheiluvaatteiden pesemiseen (verryttelypuvut, pelihousut, jne.). Parhaiden tulosten saamiseksi ei ole suositeltavaa ylittää enimmäistäyttömäärää, joka on ilmoitettu "OHJELMATAULUKOSSA". On suositeltavaa käyttää nestemäistä pesuainetta, puolitäyttöön sopiva määrä.
	HÖYHENTUOTE Suunniteltu untuvalla vuoratuille tekstiileille, kuten yhden tai kahden hengen untuvapeitot, tyynyt ja anorakit. Vuoratut tekstiilit on suositeltavaa sijoittaa rumpuun siten, että reunat taitetaan sisäänpäin; rumpua ei saa täyttää yli ¾ sen tilavuudesta. Parhaiden pesutulosten saamiseksi on suositeltavaa käyttää nestemäistä pesuainetta.

	FARKUT Käännä tekstiilit nurin ennen pesua ja käytä nestemäistä pesuainetta.
	LINKOUS + VEDENPOISTO Linkoaa pyykin ja tyhjentää sitten veden. Kestäville tekstiileille. Jos linkousjakso suljetaan pois, kone suorittaa ainoastaan tyhjentämisen
	HUUHTELU + LINKOUS Huuhtelee ja sitten linkoaa. Kestäville tekstiileille.
	PIKA 30' Hieman likaisten tekstiilien pikaiseen pesemiseen. Jakso kestää vain 30 minuuttia, säästään näin aikaan ja energiaa.
	COLOURS 15° Tämä jakso auttaa suojaamaan värejä pesemällä kylmässä vedessä (15 °C) sekä käyttää vähemmän energiaa veden lämmittämiseen tarjoten silti tyydyttävät pesutulokset. Soveltuu hieman likaisille tekstiileille, joissa ei ole tahrvoja. Tämä jakso tarjoaa 40 °C:n jaksoon verrattavissa olevat pesutulokset, jo 15 °C:n lämmössä
	VILLA Kaikki villatekstiilit voidaan pestä "Villa"-ohjelmaa käyttäen, myös ne, joissa on "vain käsipesu"-merkintä. Parhaiden tulosten saamiseksi on käytettävä erikoispesuainetta eikä ilmoitettua maksimitäyttömäärää saa ylittää.
	HERKÄT Erityisen arkojen tekstiilien pesuun. Tekstiilit on hyvä kääntää nurin ennen pesua.
	SYNTEETTISET Synteettisistä kuiduista (kuten polyesteristä, polyakryylistä, viskoosista, jne.) tai puuvillan ja tekokuitujen sekoitteista valmistettujen, normaalisti likaisten tekstiilien pesemiseen.

LISÄTOIMINNOT

! Jos valittu toiminto ei ole yhteensopiva asetetun ohjelman kanssa, yhteensopimattomuudesta ilmoittaa äänimerkki (3 äänimerkkiä).
! Jos valittu toiminto ei ole yhteensopiva aiemmin asetetun toiminnon kanssa, toimintoa ei oteta käyttöön.

	CLEAN+ Puhdas+ on lisätoiminto, joka toimii 3 eri tasolla (tehokas, päivittäinen ja pika), jotka on erityisesti suunniteltu oikean pesutuloksen saamiseksi tarpeittesi mukaisesti: Tehokas  : on suunniteltu erityisen likaiselle pyykille, ja se poistaa useimmat vaikeat tahrat. Päivittäinen  : on suunniteltu poistamaan päivittäiset tahrat. Pika  : on suunniteltu poistamaan hieman likaiset tahrat.
	TEHOHUUHTELU Tämä lisävalinta tehostaa huuhtelua, jolloin pesuaine huuhtoutuu paremmin pyykistä pois. Valinta on erityisen hyödyllinen silloin, jos iho on herkkä. Painikkeen painaminen kerran, kahdesti tai kolmesti lisää vakiojakson huuhteluun 1  , 2  tai 3  lisähuuhtelua, jolloin pesuaineesta ei jää mitään jäämiä. Painikkeen painaminen uudelleen palauttaa takaisin "Normaali huuhtelu" -tyyppiin.
	VIIVÄSTETTY KÄYNNISTYS Valittu ohjelma asetetaan alkamaan myöhemmin painamalla painiketta halutun viiveajan asettamista varten. Symboli  syttyy näytölle kun toiminto otetaan käyttöön. Viivästetty käynnistys peruutetaan painamalla painiketta uudelleen, kunnes näytöllä näkyy "0".

	FRESHCARE+ Tämä lisävalinta parantaa pesusuoritusta kehittämällä höyryä, joka estää pääasiallisten pahaa hajua aiheuttavien tekijöiden leviämisen koneessa. Höyryvaiheen jälkeen pesukone pyörittää rumpua hitaasti ja hellävaroin. FreshCare+ -lisävalinta käynnistyy jakson päättymisen jälkeen, korkeintaan 6 tunnin ajaksi; voit keskeyttää sen milloin tahansa painamalla mitä tahansa painiketta käyttöpaneelista tai kääntämällä valintanuppia. Odota noin 5 minuuttia ennen kuin avaat luukun.
	LÄMPÖTILA Jokaisella ohjelmalla on ennalta määrätty lämpötila. Jos haluat muuttaa lämpötilaa, paina lämpötilapainiketta. Arvo tulee esiin näytölle.
	LINKOUS Jokaisella ohjelmalla on ennalta määrätty linkousnopeus. Jos haluat muuttaa linkousnopeutta, paina linkouspainiketta. Arvo tulee esiin näytölle.

TOIMINNOT

	ON/OFF Pesukoneen päälle kytkemiseksi: paina virtapainiketta  , "Käynnistys-/Tauko"-painikkeen  valo syttyy. Pesukone sammutetaan pesujakson aikana painamalla painiketta ja pitämällä sitä painettuna noin 3 sekunnin ajan. Jos painiketta painetaan lyhyesti tai vahingossa, kone ei sammuu. Pesukoneen pois päältä kytkemiseksi ohjelman loputtua: paina virtapainiketta  , kunnes valot sammuvat.
	VALITSIN Ohjelmien valinta ja vahvistus. Käännä ja valitse.
	KÄYNNISTYS/TAUKO Käynnistää ohjelman asetusten suorittamisen jälkeen. Laittaa taukotilaan käynnissä olevan ohjelman. Jatkaa taukotilassa olevaa ohjelmaa.
	PAINIKELUKITUS Käyttöpaneeli lukitaan painamalla painikelukituksen painiketta  ja pitämällä sitä painettuna noin 3 sekunnin ajan. Näytön symboliin  syttyy valo ilmoittamaan, että käyttöpaneeli on lukittu (lukuun ottamatta virtapainiketta ). Tämä estää tahattomien muutosten tekemisen ohjelmaan, erityisesti kun koneen lähetyvillä on lapsia. Käyttöpaneelin lukitus avataan painamalla painikelukituksen painiketta  ja pitämällä sitä painettuna noin 3 sekunnin ajan.

	VALKAISU Jos haluat valkaista pyykin, täytä kone ja aseta ohjelmaksi "Huuhtelu + Linkous"  . Käynnistä kone ja odota, kunnes se vie päätökseen ensimmäisen vedentäyttöjakson (noin 2 minuuttia). Aseta kone taukotilaan painamalla "Start/Taukopainiketta"  , avaa pesuainelokerikko ja kaada sisään valkaisuaine (noudata pakkauksen annosteluohjeita) varsinaisen pesun lokeroon, johon olet asettanut valmiiksi erotusosan. Käynnistä jakso uudelleen painamalla "Start/Taukopainiketta"  . Haluttaessa on mahdollista lisätä huuhteluainetta pesuainelokerikon kyseiseen lokeroon.
	DEMO-TILA Tätä tilaa käytetään ainoastaan myyntiesittelyissä. Tässä tilassa pystyt käyttämään pesukonetta interaktiivisesti ja näet sen toiminnan ilman vettä. Demo-tilaan päästään kytkemällä pesukone päälle ja sitten uudestaan pois päältä. Paina Start- / Tauko-painike  pitäen sitä painettuna ja sitten 5 sekunnin kuluessa myös Virtapainike  ; pidä kumpaakin painiketta painettuna 10 sekunnin ajan. Toiminto laitetaan pois päältä sammuttamalla pesukone. Paina sitten Start- / Tauko-painike  pitäen sitä painettuna ja 5 sekunnin kuluessa myös Virtapainike  ; pidä kumpaakin painiketta painettuna 2 sekunnin ajan.

OHJELMATAULUKKO

Enimm.täyttö 9 kg Virrankulutus virta pois päältä kytkettynä on 0,5 W / virta päällä 8,0 W						Pesuaineet ja lisäaineet			Suositeltu pesuaine		Jäljelle jäävä kosteus % *	Energiankulutus (kWh)	Kok. vesimäärä l
Ohjelma	Lämpötilat		Maks. linkousnopeus (kierr./min)	Enimm. täyttö (kg)	Kesto (minuuttia)	Esipesu	Vars. pesu	Huuhte-luaine	Jauhe	Neste			
	Oletus	Alue									I	II	☼
Sekapyykki	40°C	☼ - 40°C	1000	4.5	**	—	●	○	—	✓	—	—	—
Valkoiset	60°C	☼ - 90°C	1400	9.0	**	● (90°)	●	○	✓	✓	—	—	—
Puuvilla	40°C	☼ - 60°C	1400	9.0	255	—	●	○	✓	✓	53	1.10	104
e Puuvilla □	60°C	☼ - 60°C	1400	9.0	250	—	●	○	✓	✓	53	1.03	57.5
		☼ - 40°C	1400	9.0	255	—	●	○	✓	✓	53	1.10	104
Urheiluvaate	40°C	☼ - 40°C	600	4.0	**	—	●	○	—	✓	—	—	—
Höyhentuote	30°C	☼ - 30°C	1000	3.5	**	—	●	○	—	✓	—	—	—
Farkut	40°C	☼ - 40°C	800	4.0	**	—	●	○	—	✓	—	—	—
Linkous + Vedenpoisto	—	—	1400	9.0	**	—	—	—	—	—	—	—	—
Huuhtelu + Linkous	—	—	1400	9.0	**	—	—	○	—	—	—	—	—
Pika 30'	30°C	☼ - 30°C	800	4.5	**	—	●	○	—	✓	—	—	—
Colours 15°	15°C	15°C	1000	4.5	**	—	●	○	—	✓	—	—	—
Villa	40°C	☼ - 40°C	800	2.0	**	—	●	○	—	✓	—	—	—
Herkät	30°C	☼ - 30°C	—	1.0	**	—	●	○	—	✓	—	—	—
Synteettiset	40°C	☼ - 60°C	1200	4.5	200	—	●	○	✓	✓	32	0.80	78

● Annostusta vaaditaan ○ Annostus valinnainen

e **Puuvilla** □ - Testipesujaksot asetuksen 1061/2010 mukaisesti. Nämä ovat energiamerkinnän viiteohjelmat. Aseta tämä pesujakso lämpötilalle 40 °C tai 60 °C. Nämä ohjelmat ovat energian- ja vedenkulutuksen kannalta tehokkaimmat normaalisti likaantuneen puuvillapyykin pesemiseen. Veden todellinen lämpötila saattaa poiketa ilmoitetusta.

Kaikille testilaitoksille

Pitkä pesujakso puuvillapyykeille: aseta pesujaksoksi **Puuvilla** ja lämpötilaksi 40 °C.
Synteettisten kuitujen pitkälle ohjelmalle: aseta pesujaksoksi **Synteettiset** ja lämpötilaksi 40 °C.
Tämä tieto saattaa erota kotisi tilanteesta, sillä olosuhteet

kuten tuloveden lämpötila, veden paine jne. saattavat olla erilaiset. Ohjelman keskimääräistä kestoä tarkoittavat arvot viittaavat ohjelmien oletusasetuksiin, ilman lisävalintoja.

* Ohjelman loppumisen sekä suurimmalla linkousnopeudella suoritettun linkoamisen jälkeen, ohjelman oletusasetuksilla.

** **Ohjelman kesto näkyy näytöllä.**

6th Sense - anturiteknologia säättää veden- ja energiankulutuksen sekä ohjelman keston pyykin täyttömäärän mukaisesti.

LUUKKU

Avaa luukku vetämällä kädensijasta.

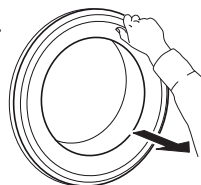

Sulje luukku kädensijasta pitämällä ja työntämällä siten, että kuulet sen napsahtavan kiinni.

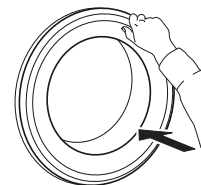

VARUSTEET

Ota yhteyttä huoltopalveluun tarkistaaksesi, onko seuraavat lisävarusteet saatavilla omistamaasi pyykkikonemallia (ja kuivausrumpua) varten

PINOAMISSARJAN HYLLY

Sallii kuivausrummun kiinnittämisen pesukoneen päälle tilan säästämiseksi ja jotta helpotetaan täyttämistä ja tyhjentämistä korkeammalla olevalla kuivausrummuilla.

LAITTEEN KÄYTTÖ

ENSIMMÄINEN KÄYTTÖKERTA

Poista kaikki valmistuksesta jääneet jätteet:

- Valitse ohjelmaksi "Puuvilla"  ja lämpötilaksi 60 °C.
- Annostele pesuainelokerikon varsinaisen pesun lokeroon **II** pieni määrä jauhemaista pesuainetta (enintään 1/3 pesuaineen valmistajan vähän likaiselle pyykille suosittelemasta määrästä).

- Käynnistä ohjelma **laittamatta sisään pyykkejä** (rummun ollessa tyhjä).
- Katso "PÄIVITTÄISTÄ KÄYTTÖÄ" koskevasta kappaleesta lisätietoja, miten valita ja käynnistää ohjelma.

PÄIVITTÄINEN KÄYTTÖ

PYYKKIEN VALMISTELU



Tyhjennä taskut

- Kolikot, paperiliittimet jne. saattavat vaurioittaa pesurumpua ja muita pesukoneen osia.
- Tekstiilit rikkoutuvat pesujakson aikana ja niiden jäänteet on myöhemmin poistettava käsin.



Sulje kaikki vetoketjut, napit ja hakaset. Solmi kaikki nauhat tai vyöt

- Laita kaikki pienet tekstiilit (esim. sukkahousut, vyöt, jne.) sekä vaatekappaleet, joissa on hakasia (esim. rintaliivit) kankaisen pussin tai vetoketjullisen tyynyliinan sisälle. Irrota verhoista mahdolliset renkaat tai laita vaihtoehtoisesti verhot kankaiseen pussiin yhdessä renkaiden kanssa.



PESUKONEEN KÄYTTÖ

1. Pyykkien laittaminen



Avaa luukku ja laita pyykki koneeseen. Työnä vaatekappaleet löysästi rumpuun yksi kerrallaan sullomatta. Noudata "OHJELMATAULUKOSSA" ilmoitettuja enimmäistäyttömääriä. Jos pesukoneen rumpu on liian täynnä, pesutulos ei ole hyvä ja pyykki rypistyvät.

2. Sulje luukku





Varmista, ettei luukun lasin ja kumitiivisteiden väliin ole jäänyt pyykkejä. Sulje luukku siten, että kuulet sen napsahdavan kiinni.

3. Avaa vesihana



Varmista, että pesukone on liitetty vesijohtoverkkoon. Avaa vesihana.

Kytke pesukone päälle

Paina virtapainiketta , "Käynnistys-/Tauko"-painikkeen  valo vilkkuu hitaasti.

4. Halutun ohjelman asettaminen

P Valitse haluttu ohjelma ohjelmavalitsimella . Pesujakson kesto näkyy näytöllä. Pesukone näyttää automaattisesti valitulle ohjelmalle suurimman sallitun lämpötilan sekä linkousnopeuden asetukset. Säädä tarvittaessa lämpötilan ja/ tai linkousnopeuden asetuksia kyseisistä painikkeista.



Kangastyyppi / Etiketin pesumerkintä

- Puuvilla, sekoitekuidut, itsesiliävät/synteettiset kuidut, villa, käsinpestävät tekstiilit.
- Väri
Erottele värilliset ja valkoiset tuotteet. Pese uudet värilliset vaatteet erillään.
- Koko
Pese erikokoisia vaatteita samassa rummullisessa, jotta parannat pesutehoa ja jaat pyykkien painon tasaisemmin rummussa.
- Hienopesu
Pese arat tuotteet erikseen; ne vaativat herkkää käsittelyä.



Muuta lämpötilaa, jos tarpeen

 Paina lämpötilapainiketta $^{\circ}\text{C}$, jos haluat laskea lämpötilan asetusta, kunnes lämpötilaksi tulee kylmä pesu (näytölle tulee "-"). Painikkeen painaminen edelleen asettaa asetuksen suurimpaan mahdolliseen.

Muuta linkousnopeutta, jos tarpeen

 Paina linkouspainiketta , jos haluat laskea linkousnopeutta, kunnes linkousjakso otetaan pois käytöstä (näytöllä näkyy "0"). Painikkeen painaminen edelleen asettaa asetuksen suurimpaan mahdolliseen.

Valitse tarvittaessa lisävalinnat

-  Valitse lisävalinta painiketta painamalla; kyseinen symboli näytöllä syttyy.
-  Peruuta lisävalinta painamalla painiketta uudelleen; valo sammuu.

! Jos valittu lisävalinta ei ole yhteensopiva asetetun ohjelman kanssa, yhteensopimattomuudesta ilmoittaa äänimerkki (3 äänimerkkiä) ja kyseinen merkkivalo vilkkuu.

! Jos valittu lisävalinta ei ole yhteensopiva jonkin toisen aiemmin asetetun lisävalinnan kanssa, vain viimeksi suoritettu valinta jää käyttöön.

5. Lisää pesuaine

 Vedä ulos pesuainelokerikko ja laita pesuaine (sekä lisäaineet/huuhteluaine) kyseisiin lokeroihin kohdassa "PESUAINELOKERIKKO" kerrotulla tavalla. Noudata pesuainepakkauksen annosteluohjeita.



Pesuaineen / lisäaineiden oikea annostelu on tärkeää, koska:

- se optimoi pesutuloksen
- sen avulla vältetään liiallisen pesuaineen jättämät ärsyttävät jäämät pyykeissä
- se säästää rahaa välttämällä liiallista pesuaineen käyttöä
- se suojaa pesukonetta ehkäisemällä komponenttien kalkkiutumista
- se kunnioittaa ympäristöä välttämällä tarpeetonta ympäristön kuormitusta.

6. Ohjelman alkamisen viivyttäminen

- Ohjelman asettamisesta alkamaan myöhempänä ajankohtana on kerrottu kohdassa "LISÄVALINNAT / VIIVÄSTETTY KÄYNNISTYS"



7. Ohjelman käynnistys

- Paina käynnistys-/taukopainiketta . Kyseisen merkkivalon lamppuun tulee valo, luukku lukkiutuu ja lukitun luukun merkkivalo  syttyy.
- Ylivuotamisen välttämiseksi, älä avaa pesuainelokerikkoa enää käynnissä olevan ohjelman aikana.
- Ohjelman jäljellä oleva aika voi vaihdella. Tekijät kuten pyykkien epätasapaino tai vaahdon muodostuminen voivat vaikuttaa ohjelman keston.

8. Käynnissä olevan ohjelman asetusten muuttaminen tarvittaessa

Voit muuttaa asetuksia vielä silloinkin, kun ohjelma on käynnissä. Muutokset otetaan käyttöön, mikäli vastaava ohjelman vaihe ei ole vielä päättynyt.



Käynnissä olevan ohjelman asetusten muuttaminen:

- Laita käynnissä oleva ohjelma taukotilaan painamalla käynnistys-/taukopainiketta .
- Muuta asetukseksi.
- Paina painiketta "käynnistys/tauko"  uudelleen ohjelman jatkamiseksi.



Jos olet muuttanut ohjelman, älä lisää pesuainetta uutta ohjelmaa varten.

Käynnissä olevan ohjelman tahaton muuttaminen (esimerkiksi lasten toimesta) estetään painikelukituksella  (ks. kohta TOIMINNOT).



Aseta taukotilaan käynnissä oleva ohjelma ja avaa luukku, jos tarpeen

- Keskeytä käynnissä oleva ohjelma painamalla käynnistys-/taukopainiketta .
- Mikäli veden taso tai lämpötila ei ole liian korkea, "Luukku lukittu"-merkkivalo  sammuu. Voit avata luukun esimerkiksi pyykkien lisäämiseksi tai vahingossa laitetun pyykin poistamiseksi.
- Jatka ohjelmaa painamalla käynnistys-/taukopainiketta .

9. Käynnissä olevan ohjelman peruuttaminen tarvittaessa

- Paina virtapainiketta  kunnes pesukone pysähtyy.
- Jos veden taso tai lämpötila on tarpeeksi alhaalla, luukun lukitus avautuu ja se voidaan avata.
- Luukku pysyy lukossa, jos rummussa on vettä. Luukun lukitus avataan käynnistämällä pesukone, valitsemalla Linkous- ja vedenpoisto-ohjelma  ja poistamalla linkoustoiminto käytöstä asettamalla linkousnopeus arvoon "0".
- Vesi tyhjenee ja luukun lukitus aukeaa ohjelman lopussa.

10. Kytke pesukone pois päältä ohjelman loputtua

- Kun jakso on päättynyt, näytössä lukee "END" ("Loppu").
- Luukku voidaan avata vasta kun "Luukku lukittu"-merkkivalo  sammuu.
- Varmista, että "Luukku lukittu"-merkkivalo  ei pala, avaa sitten luukku ja ota pyykki ulos.
- Sammuta pesukone painamalla virtapainiketta .

Jos pesukonetta ei sammuteta manuaalisesti painikkeesta, se sammuu energian säästämiseksi automaattisesti noin 30 minuuttia ohjelman loppumisen jälkeen. Jätä luukku auki, jotta pesukoneen sisäosa pääsee kuivumaan.

NÄYTÖN MERKKIVALOT

	Luukku lukittu	Tämä merkkivalo syttyy: <ul style="list-style-type: none"> ohjelman käynnistämisen jälkeen luukku on lukittu
	FreshCare+	Tämä merkkivalo syttyy: <ul style="list-style-type: none"> kun on painettu Freshcare+ -painiketta
	Viivästetty käynnistys	Tämä merkkivalo syttyy: <ul style="list-style-type: none"> kun on painettu Viivästetty käynnistys -painiketta
	Painikelukitus	Tämä merkkivalo syttyy: <ul style="list-style-type: none"> kun on painettu painikelukituksen painiketta
  	Pesuvaiheen ilmaisin	Tämä ilmaisin ilmoittaa käynnissä olevan ohjelmavaiheen, joka kulkee vasemmalta oikealle pesusta huuhteluun ja veden tyhjennykseen. Ilmaisimen valaistu valo ilmoittaa, mikä vaihe on käynnissä.
	Puhelinpalv.	Vika: Ota yhteyttä huoltopalveluun <ul style="list-style-type: none"> Katso kohdasta Vianetsintä Jos ilmaisimen toiminta jatkuu, ota yhteyttä huoltopalveluun.
	Vesisuodatin tukossa	Vika: Vesisuodatin tukossa <ul style="list-style-type: none"> Vettä ei ole mahdollista tyhjentää; vesisuodatin saattaa olla tukossa
	Vesi puuttuu	Vika: Vesi puuttuu <ul style="list-style-type: none"> Syöttövettä ei tule tai sitä ei tule riittävästi.





VINKKEJÄ

PYYKIN EROTTeluOHJEET

- Materiaalin tyyppi / etiketin pesumerkinnät (puuvilla, sekoitekuidut, synteettiset, villa, käsinpestävät tekstiilit)
- Väri (erikseen värilliset ja valkoiset tekstiilit, pese uudet värilliset tekstiilit erikseen)
- Koko (erikokoisten vaatteiden peseminen yhdessä parantaa pesutehoa ja jakaa pyykkien painon tasaisemmin rumpuun)
- Hienopesu (laita pienet kappaleet – kuten nailonsukat – ja hakaselliset vaatteet – kuten rintaliivit – pyykkipussiin tai vetoketjulliseen tyynyliinaan).

TEKSTIILIEN ETIKETEISSÄ OLEVAT PESUMERKINNÄT

Pesuvati-symbolissa ilmoitettu arvo on korkein tekstiilin pesemiselle sallittu lämpötila.

-  Normaali mekaaninen käsittely
-  Varovainen mekaaninen käsittely
-  Erittäin varovainen mekaaninen käsittely
-  Ainoastaan käsinpesu
-  Ei vesipesua

PUHDISTA VEDENSUODATIN SÄÄNNÖLLISESTI

- Tätä toimenpidettä tarvitaan suodattimen tukkeutumisen estämiseksi, jolloin vesi ei pääsisi tyhjenemään oikein.

ENERGIAN SÄÄSTÄMINEN JA YMPÄRISTÖN SUOJELEMINEN

- Täyttömäärän pitäminen "OHJELMATAULUKON" rajoissa optimoi energian, veden ja pesuaineen kulutusta sekä lyhentää pesuaikoja.
- Älä ylitä pesuaineen valmistajan suosittelemia pesuainemääriä.
- Voit säästää energiaa valitsemalla 60 °C:n pesuohjelman 90-asteisen sijaan tai vastaavasti 40 °C:n ohjelman 60-asteisen sijaan. Suosittelemme ekopuuvilla-ohjelman  käyttämistä puuvillavaatteille 60 °C:n puuvillavaatteiden pesemiseen; ohjelma on pitempi, mutta käyttää vähemmän energiaa.
- Energian ja ajan säästämiseksi pesun aikana on suositeltavaa valita korkein ohjelmalle sallituista linkousnopeuksista; tämä vähentää pesujakson loputtua tekstiileihin jäävän veden määrää.
- Esikäsittele mahdolliset tahrat sopivalla tahrannoistovalainalla, tai kostuta mahdolliset kuivuneet tahrat vedellä ennen pesemistä; näin toimien voit pestä pyykkiä alhaisemmassa lämpötilassa.
- Käytä Colours 15°-ohjelmaa hieman likaisille kirjaville pyykeille; tämä laskee veden lämmittämiseen tarvittavan energian määrää.

PUHDISTUS & HUOLTO

Mitä tahansa puhdistusta ja huoltoa varten, sammuta pesukone ja irrota pistoke.
Älä käytä syttyviä nesteitä pesukoneen puhdistukseen.

PESUKONEEN ULKOPINNAN PUHDISTAMINEN

Käytä pehmeää kosteaa liinaa pesukoneen ulkoisten osien puhdistukseen.

Älä käytä yleispuhdistusaineita tai lasinpesuaineita, hankaavia jauheita tai vastaavia tuotteita ohjauspaneelin puhdistukseen – nämä aineet saattavat vahingoittaa kirjoitusta.

VEDENOTTOLETKUN TARKASTAMINEN

Tarkista säännöllisesti, ettei vedenottoletkussa ole murtumia tai muita vaurioita. Jos havaitaan vaurioita, vaihda se uuteen letkuun, joka on saatavilla huoltopalvelustamme tai paikallisesta erikoisliikkeestä.

Letkun tyypistä riippuen:

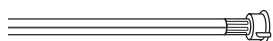

Jos vedenottoletkussa on läpinäkyvä pinnoite, tarkista säännöllisesti, onko havaittavissa paikallisia värimuutoksia. Mikäli on näin, letkussa saattaa olla vuoto ja se on vaihdettava.

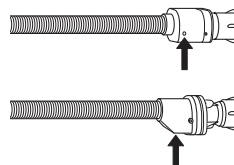

Veden pysäytystoiminnolla varustetut letkut: tarkista pieni turvaventtiilin tarkistusikkuna (katso nuolta). Jos se on punainen, veden pysäytystoiminto on lauennut ja letku on vaihdettava uuteen.

Tämän letkun irrottamiseksi paina vapautuspainiketta (jos saatavilla) samalla, kun letkua kierretään auki.

VEDENOTTOLETKUN SIHTIEN PUHDISTAMINEN

1. Sulje vesihana ja kierrä auki vedenottoletku.

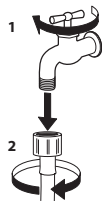

2. Puhdista letkun päässä oleva sihti huolellisesti pienellä harjalla.

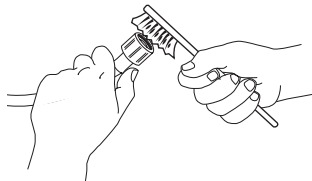

3. Kierrä nyt irti pesukoneen takana oleva vedenottoletku käsin. Vedä sihti ulos pesukoneen takana olevasta venttiilistä yleispihtien avulla ja puhdista se huolellisesti.

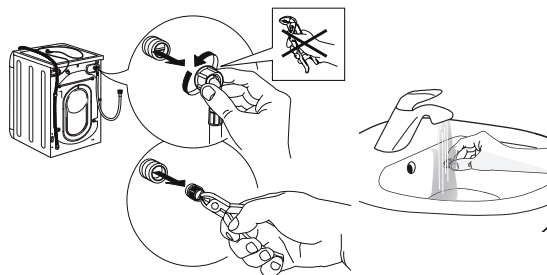

4. Laita sihti takaisin. Liitä vedenottoletku vesihanaan ja pesukoneeseen uudelleen. Älä käytä työkaluja vedenottoletkun liittämiseen. Avaa vesihana ja tarkista, että kaikki liittännät ovat tiukkoja.

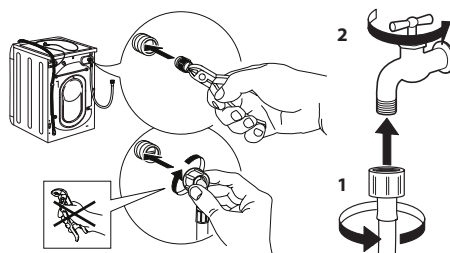

PESUAINELOKERIKON PUHDISTAMINEN

1. Poista pesuainelokerikko painamalla vapautuspainiketta ja vetämällä samanaikaisesti pesuainelokerikkoa.

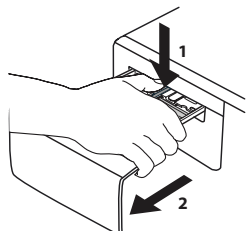

2. Ota erotusosa pois huuhteluaineen lokerosta.

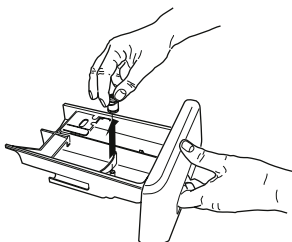

3. Puhdista kaikki osat juoksevilla vedellä poistaen kaikki pesuaine- ja huuhteluainejäämät.

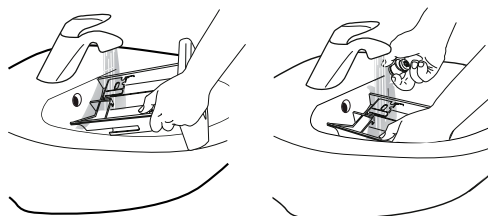

4. Kuivaa osat pehmeällä kuivalla liinalla.

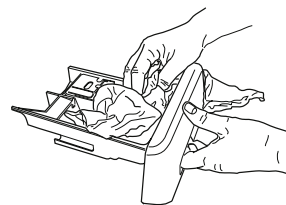

5. Kokoa pesuainelokerikko ja työnnä se takaisin pesuaineosastoon.

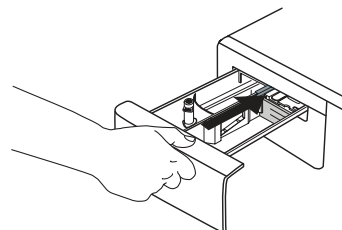

VESISUODATTIMEN PUHDISTAMINEN / JÄÄNNÖSVEDEN TYHJENTÄMINEN

Sammuta pesukone ja irrota pistoke ennen nukkasihdin puhdistamista tai jäännösveden tyhjentämistä. Jos käytät kuumaa pesuohjelmaa, odota, kunnes vesi on jäähtynyt ennen veden tyhjennystä. Puhdista nukkasihdi säännöllisesti, jotta vältetään se, että vettä ei voida tyhjentää nukkasihdin tukkeuman vuoksi. Jos vettä ei voida tyhjentää, näytölle ilmoittaa, että nukkasihdi on mahdollisesti tukkeutunut.

6. Poista jalkalista: käytä apuna ruuvitalttaa ja toimi seuraavan kuvan mukaisesti.

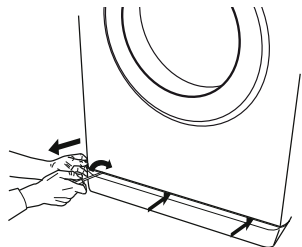

7. Tyhjennetyt veden säiliö: aseta matala ja leveä astia vesisuodattimen alle jäännösveden keräämistä varten.

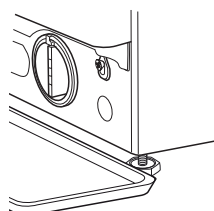

8. Tyhjennä vesi: Käännä suodatinta hitaasti vastapäivään kunnes kaikki vesi tulee ulos. Anna veden virrata ulos sihtiä irrottamatta. Kun astia on täynnä, sulje vesisuodatin kiertämällä sitä myötäpäivään. Tyhjennä astia. Toista nämä toimenpiteet, kunnes kaikki vesi on tyhjennetty.

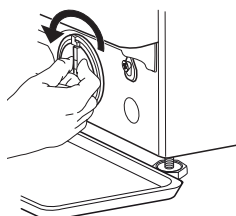

9. Vesisuodattimen irrottaminen: Laita vesisuodattimen alle puuvillaliina, joka voi imeä pienen jäljellä olevan vesimäärän. Irrota sitten vesisuodatin kiertämällä sitä vastapäivään.

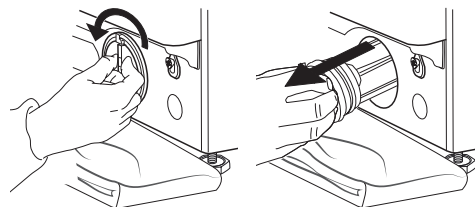

10. Puhdista vesisuodatin: poista suodattimessa olevat jäämät ja puhdista se juoksevalla vedellä.

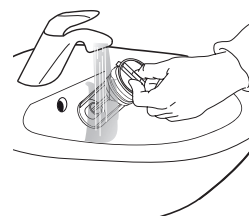



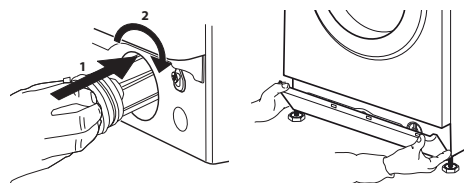

11. Työnnä vesisuodatin ja aseta jalkalista takaisin paikalleen: Työnnä vesisuodatin takaisin uudelleen kiertämällä sitä myötäpäivään. Varmista, että sitä kierretään niin kauan kuin se kiertyy; suodattimen kädensijan on oltava pystysuorassa asennossa. Vesisuodattimen vedenpitävyyden tarkistamiseksi, voit kaataa noin 1 litran vettä pesuainelokerikkoon. Asenna sitten takaisin jalkalista.



VIANETSINTÄ

Pesukoneessa on erilaisia automaattisia turva- ja palautetoimintoja. Niiden avulla viat ja tarvittavat huoltotoimenpiteet voidaan havaita ja osoittaa vastaavasti.

Kyseiset viat ovat usein niin pieniä, että niiden selvittäminen sujuu muutamassa minuutissa.

Toimintahäiriöt:	Mahdolliset syyt / Ratkaisu:
Pesukone ei mene päälle.	<ul style="list-style-type: none"> Pistoke ei ole pistorasiassa tai se ei ole riittävän syvällä, eikä kontaktia synny. On ollut sähkökatko. Luukku ei ole täysin kiinni.
Pesujakso ei käynnisty.	<ul style="list-style-type: none"> Virtapainiketta  ei ole painettu. Start/Taukopainiketta  ei ole painettu. Vesihana ei ole auki. Asetettuna on "Viivästetty käynnistys" .
Pesukone ei täyty vedellä (näytöllä näkyy viesti "h2o"). Äänimerkki kuuluu 5 sekunnin välein.	<ul style="list-style-type: none"> Vedenottoletku ei ole kytketty hanaan. Letku on taipunut. Vesihana ei ole auki. Vesiverkon syöttö on katkaistu. Ei ole tarpeeksi painetta.
Pesukone vetää ja tyhjentää vettä jatkuvasti.	<ul style="list-style-type: none"> Start/Taukopainiketta  ei ole painettu. Tyhjennysletkua ei ole asennettu 65 – 100 cm:in korkeudelle lattiasta. Tyhjennysletkun pää on upoksissa veteen. Seinän tyhjennysliitoksessa ei ole ilmanpoistoa. Jos ongelma jatkuu näiden tarkastusten jälkeen, sulje vesihana, sammuta pesukone ja soita huoltopalveluun. Jos asunto sijaitsee rakennuksen yläkerroksissa, saattaa toisinaan olla kyseessä lappoilmio, joka aiheuttaa sen, että pesukone vetää ja tyhjentää vettä jatkuvasti. Markkinoilla on saatavilla erityisiä lappoilmion estoventtiileitä, joilla estetään näiden ongelmien syntymistä.
Pesukone ei tyhjännä tai se ei linkoa.	<ul style="list-style-type: none"> Ohjelmaan ei kuulu tyhjennystoimintoa: joissakin ohjelmissa se on käynnistettävä käsin. Tyhjennysletku on taipunut. Tyhjennysputkessa on este.
Pesukone tärisee liikaa linkousjakson aikana.	<ul style="list-style-type: none"> Asennuksen yhteydessä rumpua ei ole vapautettu oikein. Pesukone ei ole tasapainossa. Pesukone on puristettu huonekalun ja seinän väliin.
Pesukoneesta vuotaa vettä.	<ul style="list-style-type: none"> Veden ottoletkua ei ole kiristetty asianmukaisesti. Pesuainelokerikko on tukossa. Tyhjennysletkua ei ole kiinnitetty oikein.
Kone on lukittu ja näytöllä vilkkuu virhekoodi (esim. F-01, F-..).	<ul style="list-style-type: none"> Sammuta kone, irrota pistoke pistorasiasta ja odota noin 1 minuutti ennen kuin laitat sen uudelleen päälle. Jos ongelma jatkuu, ota yhteyttä huoltopalveluun.
Syntyy liian paljon vaahtoa.	<ul style="list-style-type: none"> Pesuaine ei sovellu pesukoneelle (siinä on luettava "konepesuun", "käsini- ja konepesuun", tai jotain vastaavaa). Annosteltu liikaa.
Luukku on lukittu, vian osoituksen kanssa tai ilman ja ohjelma ei etene.	<ul style="list-style-type: none"> Luukku on lukittu sähkökatkoksen tapauksessa. Ohjelma jatkaa automaattisesti heti, kun sähköverkko on uudelleen käytettävissä. Pesukone seisoo. Ohjelma jatkuu automaattisesti, kun alkuperäinen pysähdysten syy häviää.

KULJETUS JA KÄSITTELY

Älä koskaan nosta pesukonetta pitämällä kiinni työtasosta.

1. Irrota sähköpistoke ja sulje vesihana.
2. Varmista, että luukku ja pesuainelokerikko ovat kunnolla kiinni.
3. Irrota vedenottoletku vesihanasta ja irrota tyhjennysletku tyhjennyspisteestä. Poista kaikki jäämävesi letkuista ja kiinnitä ne siten, etteivät ne vahingoitu kuljetuksen aikana.
4. Kiinnitä kuljetuspultit takaisin. Noudata asennusoppaassa olevia kuljetuspulttien irrottamista koskevia ohjeita käänteisesti.

Tärkeää: Älä kuljeta pesukonetta kiinnittämättä kuljetuspultteja.

HUOLTOPALVELU

ENNEN KUIN OTAT YHTEYTTÄ HUOLTOPALVELUUN

1. Kokeile, voitko ratkaista ongelman itse kohdassa **VIANETSINTÄ** annettujen neuvojen avulla.
2. Sammuta laite ja käynnistä se uudelleen nähdäksesi toistuuko häiriö.

JOS VIKA EI OLE KORJAUTUNUT YLLÄ MAINITTUJEN TARKASTUSTEN JÄLKEEN, OTA YHTEYTTÄ LÄHIMPÄÄN HUOLTOPALVELUUN

Jos tarvitset huoltopalvelun apua, soita takuukirjassa olevaan numeroon tai katso ohjeet sivustolta

www.whirlpool.eu

Kun otat yhteyttä huoltopalveluun, ilmoita aina:

- vian laatu,
- laitteen tyyppi ja malli,

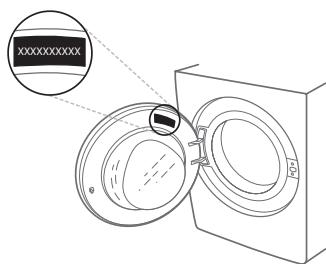

- huoltokoodi (arvokilvessä sanan Service jälkeen oleva numero).

SERVICE 0000 000 00000



- täydellinen osoitteesi
- puhelinnumerosi.

Jos tuotetta täytyy korjata, ota yhteyttä valtuutettuun huoltopalveluun. (Näin voit olla varma, että korjaukseen käytetään alkuperäisiä varaosia ja että korjaustyöt suoritetaan oikein).

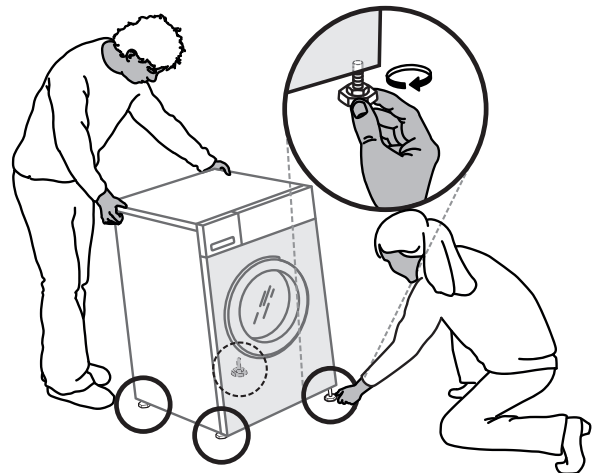
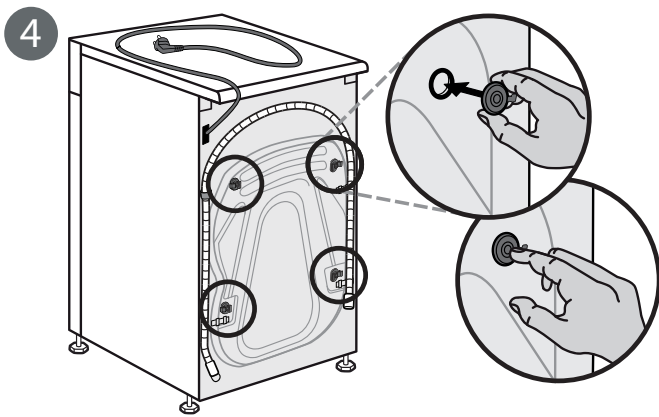
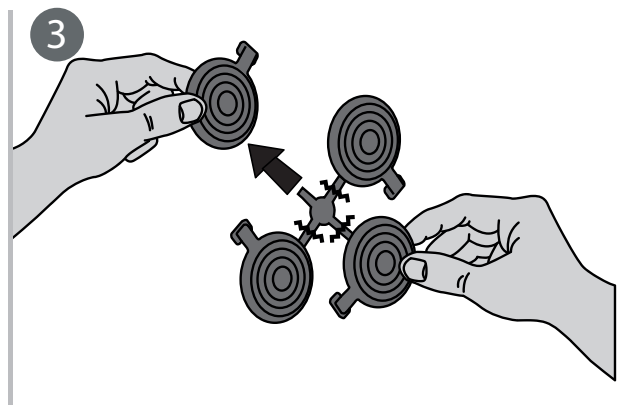
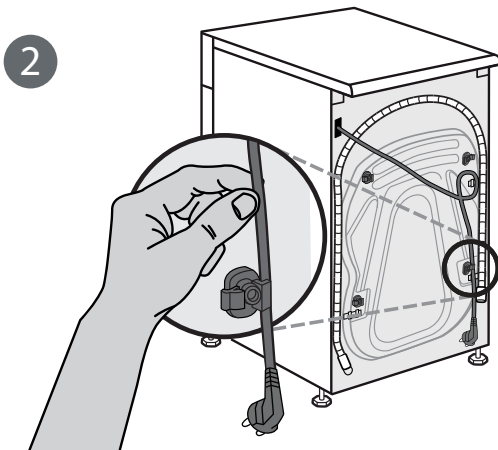
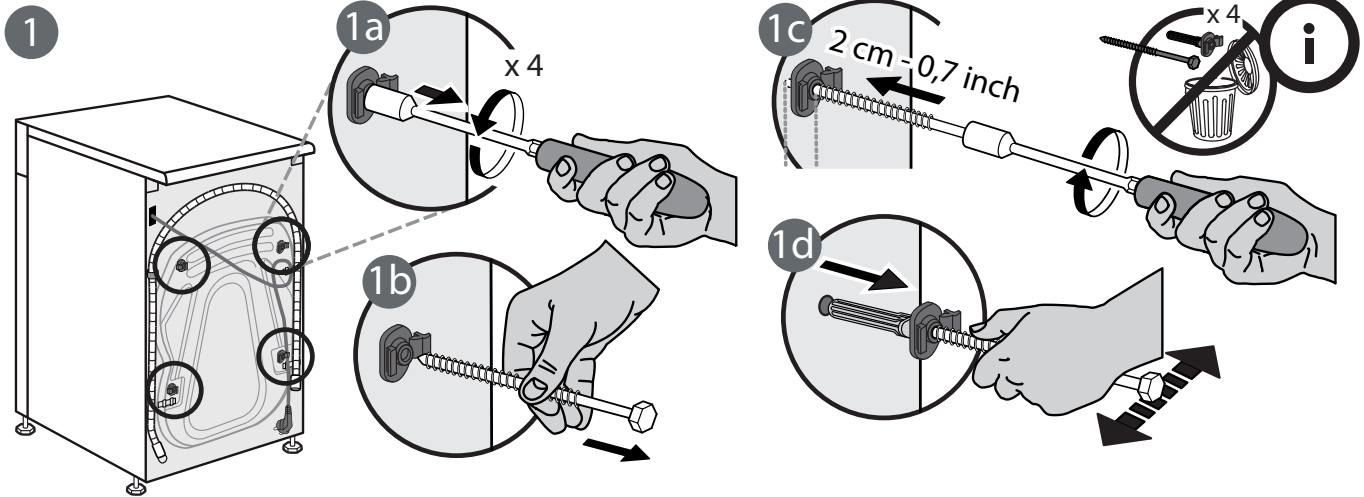
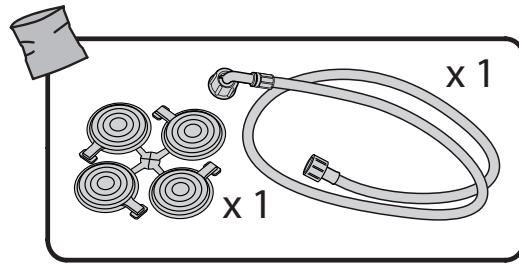
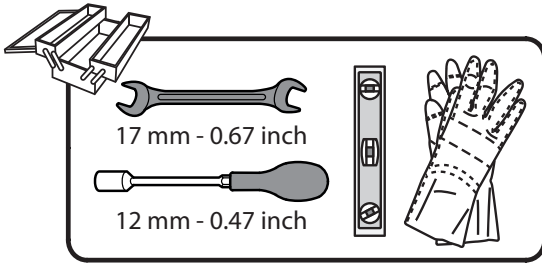

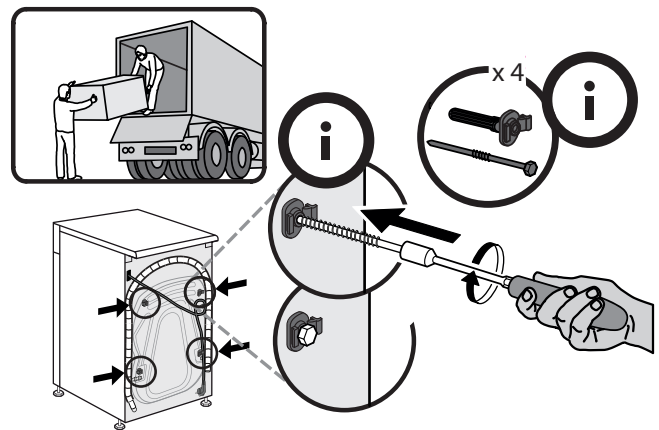
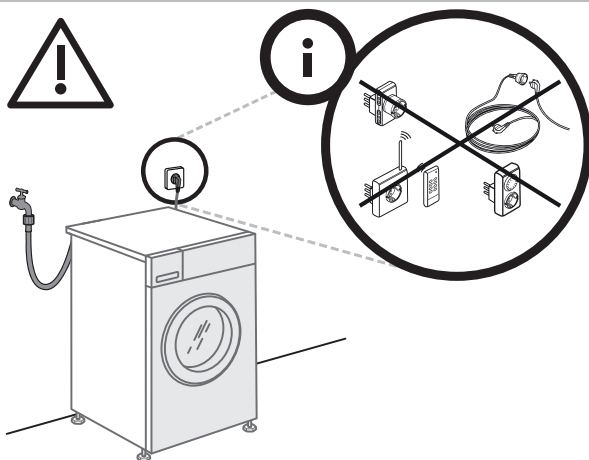
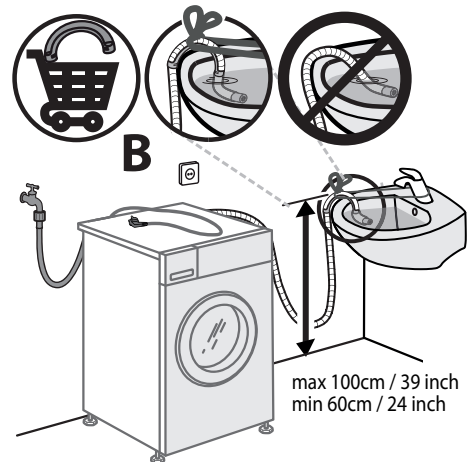
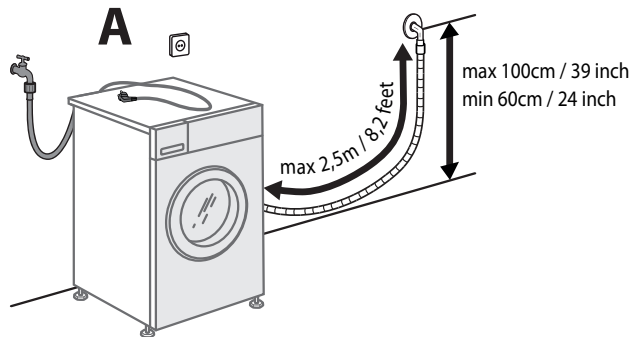
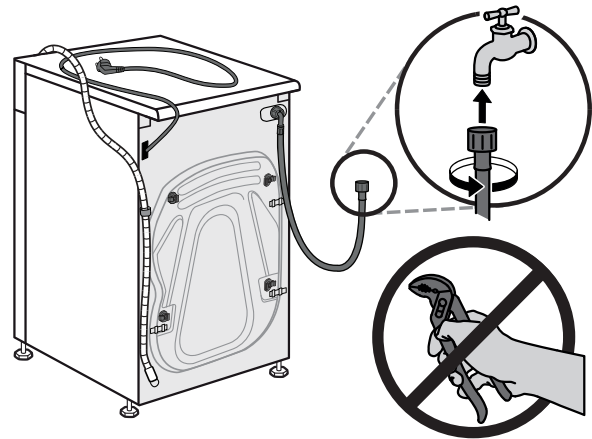
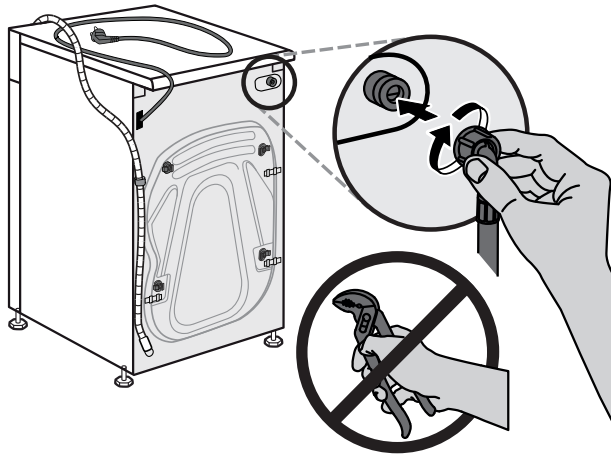
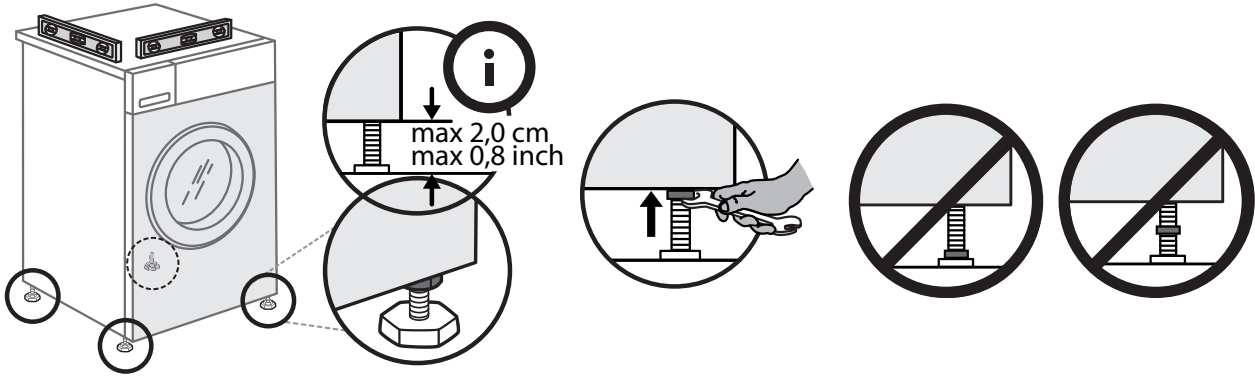

859242710010FI