

THANK YOU FOR BUYING A WHIRLPOOL PRODUCT.

In order to receive a more complete assistance, please register your appliance on www.whirlpool.eu/register

Before using the appliance carefully read the Safety Instruction.



Before using the machine, it is imperative that the transport bolts are removed. For more detailed instructions on how to remove them, see the Installation Guide.

CONTROL PANEL

- 1 "ON/OFF" button
- 2 Programme selector
- 3 "Start/Pause" button
- 4 "Spin" button
- 5 "Intensive rinse" button
- 6 "Clean+" button
- 7 "Start delay" button
- 8 "FreshCare+" / "Key lock" button
- 9 "Temperature" button

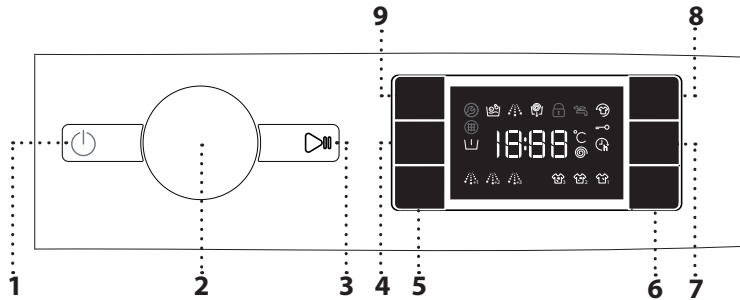

DISPLAY INDICATORS

- Pre-wash activated
- Door locked

- FreshCare+ activated
 - Start delay activated
 - Key lock activated
 - Washing phase
 - Failure: Call Service
 - Failure: Water filter clogged
 - Failure: No water
- In the event of any failure, refer to the "TROUBLESHOOTING" section

PROGRAMME CHART

Max load 8 Kg		Power consumption in off-mode 0.5 W / in left-on mode 8 W					Detergents and additives			Recommended detergent		Residual dampness % (*)	Energy consumption kWh	Total water lt	Laundry temperature °C
Programme	Temperatures		Max. spin speed (rpm)	Max load (kg)	Duration (h : m)	Pre-wash	Main wash	Softener	Powder	Liquid					
	Setting	Range				1	2	3							
Mixed	40°C	☼ - 40°C	1000	8,0	***	-	●	○	-	✓	-	-	-	-	
White	60°C	☼ - 90°C	1400	8,0	2:45	● (90°)	●	○	✓	✓	49	0,900	90	55	
Cotton	40°C	☼ - 60°C	1400	8,0	3:55	-	●	○	✓	✓	49	1,400	10	45	
Eco 40-60	40 °C	40°C	1351	8,0	3:38	-	●	○	✓	✓	53	0,700	56	34	
			1351	4,0	2:48	-	●	○	✓	✓	53	0,500	53	34	
			1351	2,0	2:25	-	●	○	✓	✓	53	0,300	35	23	
Sport	40°C	☼ - 40°C	600	4,0	***	-	●	○	-	✓	-	-	-	-	
Duvet	30°C	☼ - 30°C	1000	3,5	***	-	●	○	-	✓	-	-	-	-	
20°C	20 °C	☼ - 20 °C	1400	8,0	1:50	-	●	○	-	✓	49	0,200	90	22	
Spin & Drain	-	-	1400	8,0	***	-	-	-	-	-	-	-	-	-	
Rinse & Spin	-	-	1400	8,0	***	-	-	○	-	-	-	-	-	-	
Rapid 30'	30°C	☼ - 30°C	1200(****)	4,5	0:30	-	●	○	-	✓	71	0,200	45	27	
Colours 15°	15°C	15°C	1000	4,5	***	-	●	○	-	✓	-	-	-	-	
Wool	40°C	☼ - 40°C	800	2	***	-	●	○	-	✓	-	-	-	-	
Delicates	30°C	☼ - 30°C	600(****)	1	***	-	●	○	-	✓	-	-	-	-	
Synthetics	40°C	☼ - 60°C	1200	4	2:55	-	●	○	✓	✓	35	0,800	55	43	

● Dosing required ○ Dosing optional

This data may differ in your home due to changing conditions in inlet water temperature, water pressure etc. Approximate programme duration values refer to the default setting of the programmes, without options. The values given for programmes other than the Eco 40-60 programme are indicative only.

Eco 40-60 - Test wash cycle in compliance with EU Ecodesign regulation 2019/2014. The most efficient programme in terms of energy and water consumption for washing normally soiled cotton laundry.

Note: spin speed values shown on the display can slightly differs from the values stated in the table.

For all Test Institutes

Long wash cycle for cottons: set wash cycle **Cotton** with a temperature of 40°C.
Synthetic program along: set wash cycle **Synthetics** with a temperature of 40°C.

* After programme end and spinning with maximum selectable spin speed, in default programme setting.

** The duration of the programme is shown on the display.

*** The display will show the suggested spin speed as default value.

6th Sense - the sensor technology adapts water, energy and programme duration to your wash load.

PRODUCT DESCRIPTION

- 1. Worktop
- 2. Detergent dispenser
- 3. Control panel
- 4. Door handle
- 5. Door
- 6. Water filter
- 7. Adjustable feet (4)

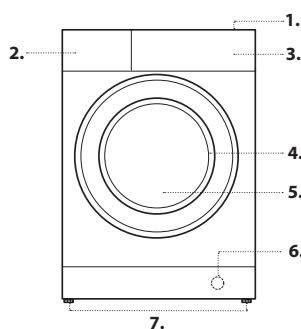

DETERGENT DISPENSER

Compartment 1: Pre-wash detergent (powder)

Compartment 2: Washing detergent (powder or liquid)

Compartment 3: Additives (fabric softeners, etc.)

The fabric softener must not exceed the "MAX" level.

! Use powder detergent for white cotton garments, for pre-washing, and for washing at temperatures over 60°C.

! Follow the instructions given on the detergent packaging.

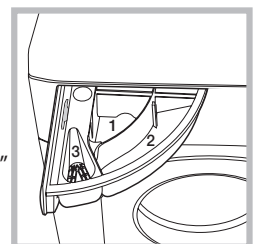

PROGRAMMES

For choosing the appropriate programme for your kind of laundry, always respect the instructions on the care labels of the laundry. The value given in the tub symbol is the maximum temperature possible for washing the garment.



Mixed

For washing lightly to normally soiled resilient garments in cotton, linen, synthetic fibres and mixed fibres.

White

For washing normally to heavily soiled towels, underwear, table and bed linen, etc in resilient cotton and linen. Only when the temperature is selected at 90°C the cycle is provided with a prewash phase before main washing phase. In this case it is recommended to add detergent both, in the prewash and main wash section.

Cotton

Normally to heavily soiled and robust cottons.

Eco 40-60

For washing normally soiled cotton garments declared to be washable at 40 °C or 60 °C, together in the same cycle. This is the standard cotton programme and the most efficient in terms of water and energy consumption.

! The cycle runs only at 40°C as per regulation.

Sport

For washing lightly soiled sports clothing (tracksuits, shorts, etc.). For best results, we recommend not exceeding the maximum load indicated in the "PROGRAMME CHART". We recommend using liquid detergent, and adding the amount suitable for half-load.

Duvet

Designed for washing eiderdown padded items such as double or single duvets, cushions and anoraks. It is recommended to load such padded items in the drum with the edges folded inwards and not to exceed ¾ of the drum's volume. For optimal washing, we recommend using a liquid detergent.

20 °C

For washing lightly soiled cotton garments, at a temperature of 20 °C.

Spin & Drain

Spins the load then empties the water. For resilient garments. If you exclude the spin cycle, the machine will drain only

Rinse & Spin

Rinses and then spins. For resilient garments.

Rapid 30'

For washing lightly soiled garments quickly. This cycle lasts only 30 minutes, saving time and energy.

Colours 15°

This cycle helps protect colours by washing in cold water (15°C) and uses less energy to heat the water while still offering satisfactory wash results. Suitable for lightly soiled, unstained garments. This cycle offers wash results comparable to 40°C mixed at just 15°C

Wool

All wool garments can be washed using programme, "Wool" even those carrying the "hand-wash only" label. For best results, use special detergents and **do not exceed max kg declaration of laundry.**

Delicates

For washing particularly delicate garments. Preferably turn garments inside out before washing.





Synthetics

For washing soiled garments made from synthetic fibres (such as polyester, polyacrylic, viscose, etc.) or cotton/synthetic blends.

FIRST TIME USE



To remove any manufacturing debris select the "Cotton"  programme at a temperature of 60°C. Pour a small quantity of detergent powder into the main wash 2 compartment of the detergent dispenser (maximum 1/3 of the quantity the detergent manufacturer recommends for lightly soiled laundry). Start the programme **without adding any laundry.**

DAILY USE

Prepare your laundry according to the recommendations in the "HINTS AND TIPS" section. Load the laundry, close the door, open the water tap and press the "ON/OFF"  button to switch the washing machine on, the "Start/Pause"  button flashes. Turn the programme selector to the desired programme and select any option if needed. The temperature and spin speed can be changed by pressing the "Temperature"  button or the "Spin"  button. Pull out the detergent dispenser and add the detergent (and additives/softener) now. Observe the dosing recommendations on the detergent pack. Then close the detergent dispense.

STARTING CYCLE





Press the "Start/Pause"  button.

The machine will lock the door ( symbol on) and the drum will start to rotate; the door will be unlocked ( symbol OFF) and then locked again ( symbol on) as preparation phase of each washing cycle. The "Clicking" noise is part of the door locking mechanism. Water will enter the drum and start the washing phase once the door is locked.



PAUSE A RUNNING PROGRAMME

To pause the wash cycle, press the "Start/Pause" ; the indicator light will go off and the remaining time on display flash. To start the wash cycle from the point at which it was interrupted press the button again.

OPEN THE DOOR, IF REQUIRED

After starting a programme, the "Door locked"  indicator lights up to show that the door can not be opened. As long as a wash programme is running, the door remains locked. To open the door while a programme is in progress, press the "Start/Pause"  to pause the programme. Provided the water level and/or temperature is/are not too high, the "Door locked"  indicator light goes off and you can open the door. For example to add or remove laundry. Press the "Start/Pause"  button again to continue the programme.

PROGRAMME END

The "Door locked"  indicator light goes off and the display shows "End". To switch off the washing machine after programme ends press the "ON/OFF"  button, the lights goes off. If you do not press "ON/OFF"  button, the washing machine will switch off automatically after about a 10 minutes. Close the water tap, open the door and unload the washing machine. Leave the door ajar to allow the drum to dry.

OPTIONS

! If the selected option is incompatible with the programme set, the incompatibility will be signalled by a buzzer (3 beeps) and the corresponding indicator light will flash.

! If the selected option is incompatible with another previously set option, only the most recent selection will remain active.

Clean+



Clean+ is an option working on 3 different levels (Intensive, Daily and Fast) that are specially designed to set the right washing action, depending on your cleaning needs:

Intensive : this option is designed for high levels of dirtiness, removing most stubborn stains.

Daily : this option is designed to remove everyday stains.

Fast : this option is designed to remove lightly soiled stains.

Intensive rinse

By selecting this option, the efficiency of the rinse is increased and optimal detergent removal is guaranteed. It is particularly useful for sensitive skin. Press the button once, two or three times to select an additional 1 , 2  or 3  rinses after the standard cycle rinse and remove all traces of detergent. Press the button again to go back to the "Normal rinse" rinse type.

Start delay

To set the selected programme to start at a later time, press the button to set the desired delay time. Symbol  lights on the display when this function is enabled. To cancel the delayed start, press the button again until the value, "0" is shown on the display.

FreshCare+

This option enhances washing performance by generating steam to inhibit the proliferation of the main bad odour sources inside the machine. After steam phase, the washing machine will perform gentle tumbling through slow rotations of the drum. FreshCare+ option starts after the cycle ends for a maximum duration of 6h and you can interrupt at any time by pressing any button on control panel or turning the knob. (*) Wait around 5' before open the door.



Temperature

Every programme has a predefined temperature. If you want to change the temperature, press the "Temperature"  button. The value appears on the display.





Spin

Every programme has a predefined spin speed. If you want to change the spin speed, press the "Spin"  button. The value appears on the display.

Demo mode



To deactivate this function, switch the washing machine OFF. Then press and hold "Start/Pause"  button, within 5 seconds press also "ON/OFF"  button and hold both buttons for 2 seconds.

KEY LOCK 

To lock the control panel, press and hold the "Key lock"  button for approximately 3 seconds. The symbol  will light up on the display to indicate that the control panel has been locked (with the exception of the "ON/OFF"  button). This prevents unintentional changes to programmes, especially with children near the machine. To unlock the control panel, press and hold the "Key lock"  button for approximately 3 seconds.

BLEACHING

If you wish to bleach the laundry, load the washing machine and set the "Rinse & Spin" programme .

Start the machine and wait for it to complete the first water filling cycle (roughly 2 minutes). Put the machine in pause mode by pressing the "Start/Pause"  button, open the detergent drawer and pour the bleach (observe the recommended doses indicated on the package) into the main wash compartment where the partition was previously mounted. Restart the cycle by pressing the "Start/Pause"  button. If desired, it is possible to add fabric softener into the appropriate compartment of the detergent drawer.

HINTS AND TIPS**Sort your laundry according to**

Type of fabric/care label (cotton, mixed fibres, synthetics, wool, handwash items). Colour (separate coloured and white items, wash new coloured items separately). Delicates (wash small items – like nylon stockings – and items with hooks – like bras – in a cloth bag or pillow case with zip).

Empty all pockets

Objects like coins or lighters can damage your laundry as well as the drum.

Follow the dosage recommendation / additives

It optimizes the cleaning result, it avoids irritating residues of surplus detergent in your laundry and it saves money by avoiding waste of surplus detergent

Use low temperature and longer duration

The most efficient programmes in terms of energy consumption are generally those that perform at lower temperatures and longer duration.

Observe the load sizes

Load your washing machine up to the capacity indicated in the "PROGRAMME CHART" table to save water and energy.

Noise and remaining moisture content

They are influenced by the spinning speed: the higher the spinning speed in the spinning phase, the higher the noise and the lower the remaining moisture content.

CLEANING & MAINTENANCE

For any cleaning and maintenance, switch off and unplug the washing machine. Do not use flammable fluids to clean the washing machine. Clean and maintain your washing machine periodically (at least 4 times per year).

Cleaning the outside of the washing machine

Use a soft damp cloth to clean the outer parts of the washing machine. Do not use glass or general purpose cleaners, scouring powder or similar to clean the control panel – these substances might damage the printing.

Checking the water supply hose

Check the inlet hose regularly for brittleness and cracks. If damaged, replace it by a new hose available through our After-Sales Service or your specialist dealer.

Cleaning the water filter / draining residual water

Switch off and unplug the washing machine, take out the kitchen plinth before cleaning the water filter or draining residual water.

The kitchen plinth must be mounted back all the time once the cleaning operation is over.

If you used a hot wash programme, wait until the water has cooled down before draining any water. Clean the water filter regularly, to avoid that the water cannot drain after the wash due to obstruction of the filter. If the water cannot drain, the display indicates that the water filter may be clogged.

1. Place a container close to the pump to collect any spillage.

2. **Remove, pulling it out, the "emergency drain hose" from the base of the washing machine.**

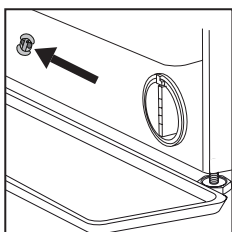

Remove the stopper of the "emergency drain hose" at the end of the hose and let the water flow into the container.

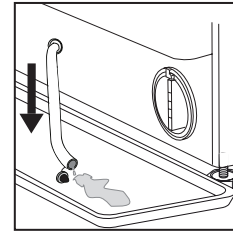

3. Turn the exhaust filter handle and pull it out of the housing.

When the container of plinth is full with water, plug the stopper to the hose end, and reinsert the small hose in the washing machine's base. After, empty the container.

Afterwards firmly close the emergency drain hose with the stopper.

4. **Remove filter:** Lay a cotton cloth beneath the water filter, which can absorb a small amount of rest water. Then remove the water filter by turning it out anticlockwise.

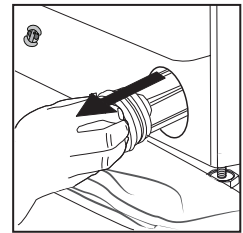
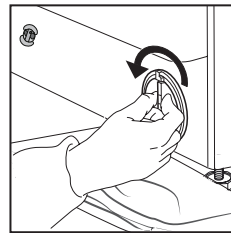

5. Clean the water filter: remove residues in the filter and clean it under running water.

6. Insert the water filter: Reinsert the water filter again by turning it in clockwise direction. Make sure to turn it in as far as it goes; the filter handle must be in vertical position. To test water tightness of the water filter, you can pour about 1 liter of water into the detergent dispenser.

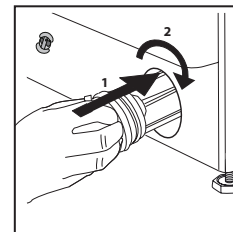

Then reinstall the kitchen plinth.





TRANSPORT AND HANDLING

Never lift the washing machine by holding it at the worktop.

Pull out the mains plug, and close the water tap. Make sure that door and detergent dispenser are properly closed. Disconnect the inlet hose from the water tap, and remove the drain hose from your draining point. Remove all rest water from the hoses, and fix them so that they cannot get damaged during transport. Refit the transport bolts. Follow the instructions for removing the transport bolts in the INSTALLATION GUIDE in reverse order.

TROUBLESHOOTING

The washing machine may sometimes not work properly for certain reasons. Before calling the After-sales service, it is recommended to check to see if the problem can be easily resolved using the following list.

Anomalies:	Possible causes / Solution:
The washing machine does not turn on.	<ul style="list-style-type: none"> The plug is not inserted into the electrical outlet, or not enough to make contact. There has been a power failure.
The wash cycle does not start.	<ul style="list-style-type: none"> The door is not fully closed. The "ON/OFF"  button has not been pressed. The "Start/Pause"  button has not been pressed. The water tap is not open. A "Start delay"  has been set.
The washing machine does not fill with water (the message "h2o" is shown on the display). "Beep" sound every 5 seconds.	<ul style="list-style-type: none"> The water intake hose is not connected to the tap. The hose is bent. The water tap is not open. The mains water supply has been shut off. There is not enough pressure. The "Start/Pause"  button has not been pressed.
The washing machine loads and drains water continuously.	<ul style="list-style-type: none"> The drain hose has not been installed at 65 to 100 cm from the ground. The end of the drain hose is immersed in water. The drain connector on the wall does not have an air vent. If the problem persists after having performed these checks, close the water tap, shut off the washing machine, and call the After-sales service. If the dwelling is located on one of the uppermost floors of a building, a siphon effect can sometimes occur, thus causing the washing machine to load and drain water continuously. Special anti-siphon valves are available on the market to prevent these types of problems.
The washing machine does not drain or does not spin.	<ul style="list-style-type: none"> The programme does not include the draining function: with certain programmes it must be activated manually. The drain hose is bent. The drain line is obstructed.
The washing machine vibrates excessively during the spin cycle.	<ul style="list-style-type: none"> At the time of installation, the drum was not properly unblocked. The washing machine is not level. The washing machine is squeezed between furniture and the wall.
The washing machine leaks water.	<ul style="list-style-type: none"> The water intake hose has not been tightened properly. The detergent dispenser is clogged. The drain hose has not been properly fastened.
The machine is locked and the display flashes, indicating an error code (e.g. F-01, F-..).	<ul style="list-style-type: none"> Shut off the machine, disconnect the plug from the outlet, and wait about 1 minute before turning it back on. If the problem persists, call the After-sales service.
Too much foam is formed.	<ul style="list-style-type: none"> The detergent is not compatible with the washing machine (it must bear the wording "for washing machines", "for hand washing and washing machines", or something similar). The dosage was excessive.
Door is locked, with or without failure indication, and the programme does not run.	<ul style="list-style-type: none"> Door is locked in case of power breakdown. Programme will continue automatically as soon as the mains is available again. Washing machine is in a standstill. Programme will continue automatically after the origin of the standstill does not persist anymore.

Regulatory documentation, standard documentation, ordering spare parts and other product information can be found:

- Using the QR code in your appliance
- By visiting our website docs.whirlpool.eu/docs and parts-selfservice.whirlpool.com
- Alternatively, **contact our After-sales Service** (See phone number in the warranty booklet). When contacting our After-sales Service, please state the codes provided on your product's identification plate.

For User's Repair & Maintenance Information visit www.whirlpool.eu

You can find more information about your model online at <https://eprel.ec.europa.eu/> which is the official EU EPREL product database. After selecting the Product Category, enter the Model Identifier of the product. The Model Identifier is made up of letters and numbers and can be found on the identification plate, as Mod. (see image on the right).

®/TM/© 2024 Whirlpool. Produced under license

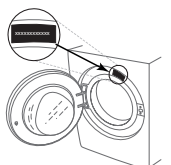

CLEANING & MAINTENANCE

**For any cleaning and maintenance, switch off and unplug the washing machine.
Do not use flammable fluids to clean the washing machine.**

CLEANING THE OUTSIDE OF THE WASHING MACHINE

Use a soft damp cloth to clean the outer parts of the washing machine.

Do not use glass or general purpose cleaners, scouring powder or similar to clean the control panel – these substances might damage the printing.

CHECKING THE WATER SUPPLY HOSE

Check the inlet hose regularly for brittleness and cracks. If damaged, replace it by a new hose available through our After-Sales Service or your specialist dealer. Depending on the hose type:

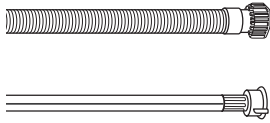

If the inlet hose has a transparent coating, periodically check if the colour intensifies locally. If yes, the hose may have a leak and should be replaced.



For water stop hoses: check the small safety valve inspection window (see arrow). If it is red, the water stop function was triggered, and the hose must be replaced by a new one. For unscrewing this hose, press the release button (if available) while unscrewing the hose.

CLEANING THE MESH FILTERS IN THE WATER SUPPLY HOSE

1. Close water tap and unscrew the inlet hose.

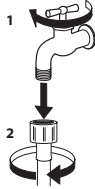

2. Clean the mesh filter at the hose's end carefully with a fine brush.

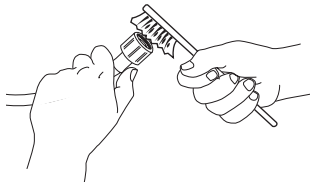

3. Now unscrew the inlet hose on the back of the washing machine by hand. Pull out the mesh filter from the valve on the back of the washing machine with pliers and carefully clean it.

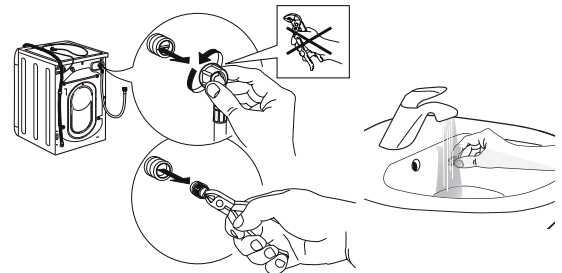

4. Insert the mesh filter again. Connect the inlet hose to water tap and washing machine again. Do not use a tool to connect the inlet hose. Open the water tap and check that all connections are tight.

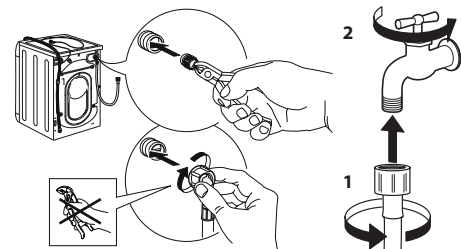

CLEANING THE DETERGENT DISPENSER

Remove the dispenser by raising it and pulling it out (see figure).

Wash it under running water; this operation should be repeated frequently.

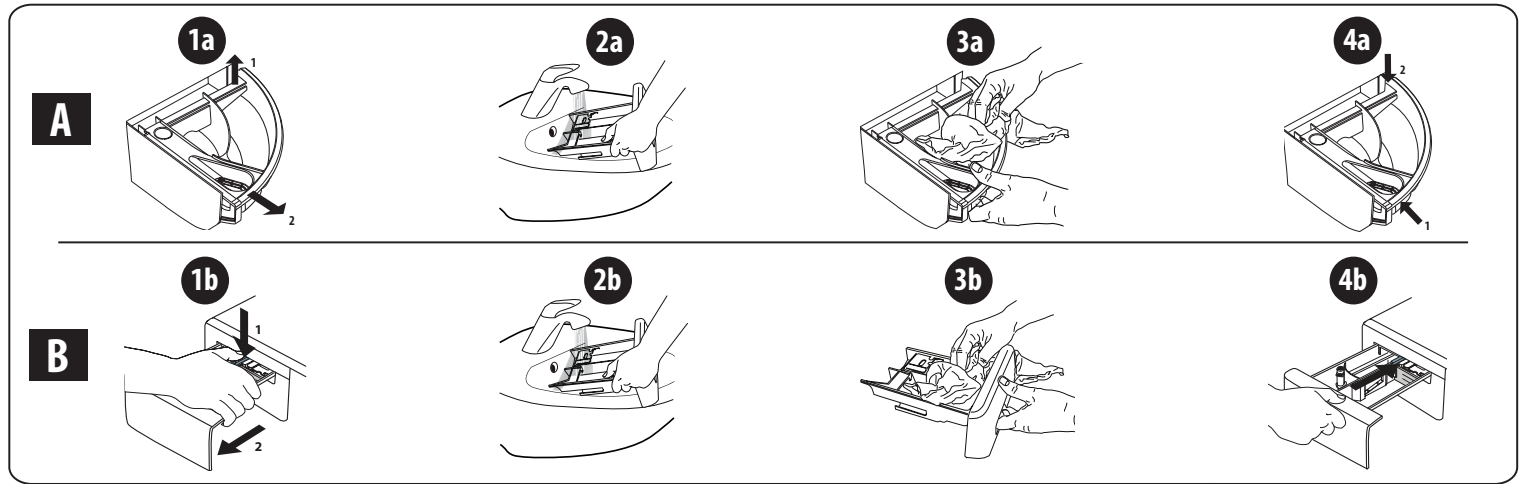

CLEANING THE WATER FILTER / DRAINING RESIDUAL WATER

Switch off and unplug the washing machine before cleaning the water filter or draining residual water. If you used a hot wash programme, wait until the water has cooled down before draining any water. Clean the water filter regularly every 3 months, to avoid that the water cannot drain after the wash due to obstruction of the filter. If the water cannot drain, the display indicates that the water filter may be clogged.

1. Remove plinth.

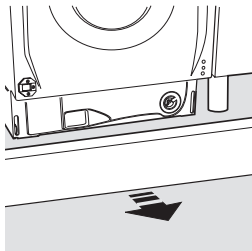

2. Container for the drained water:
Place a low and wide container under the water filter in order to collect the residual water.

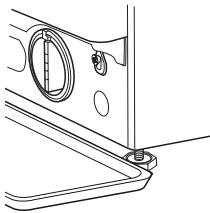

3. Drain the water:
Slowly turn the filter counter-clockwise until all the water has come out. Allow the water to flow out without removing the filter. Once the container is full, close the water filter by turning it clockwise. Empty the container. Repeat the procedure until all the water has been drained.

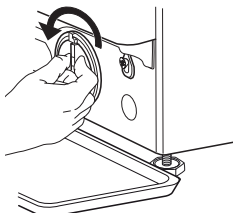

4. Remove filter: Lay a cotton cloth beneath the water filter, which can absorb a small amount of rest water. Then remove the water filter by turning it out anticlockwise.

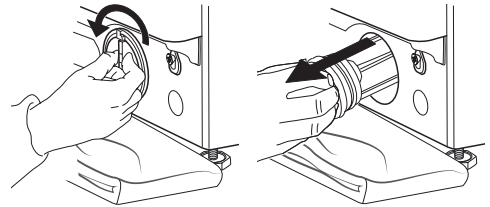

5. Clean the water filter: remove residues in the filter and clean it under running water.

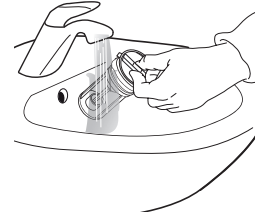

6. Insert the water filter and reinstall the plinth: Reinsert the water filter again by turning it in clockwise direction. Make sure to turn it in as far as it goes; the filter handle must be in vertical position. To test water tightness of the water filter, you can pour about 1 liter of water into the detergent dispenser. Then reinstall the plinth.

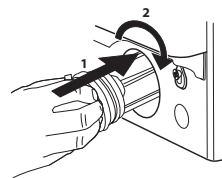

TRANSPORT AND HANDLING

Never lift the washing machine by holding it at the worktop.

1. Pull out the mains plug, and close the water tap.
2. Make sure that door and detergent dispenser are properly closed.
3. Disconnect the inlet hose from the water tap, and remove the drain hose from your draining point. Remove all rest water from the hoses, and fix them so that they cannot get damaged during transport.
4. Refit the transport bolts. Follow the instructions for removing the transport bolts in the "Installation Guide" in reverse order.

Important: Do not transport the washing machine without having fixed the transport bolts.

AFTER-SALES SERVICE

BEFORE CALLING THE AFTER-SALES SERVICE

1. See if you can solve the problem by yourself with the help of the suggestions given in the **TROUBLESHOOTING**

IF AFTER THE ABOVE CHECKS THE FAULT STILL OCCURS, GET IN TOUCH WITH THE NEAREST AFTER-SALES SERVICE

To receive assistance, call the number shown on the warranty booklet.

When contacting our Client After sales service, always specify:

- a brief description of the fault;
- the type and exact model of the appliance;

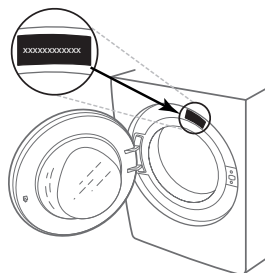

2. Switch the appliance off and back on again to see if the fault persists.

- the service number (number after the word Service on the rating plate).

SERVICE 0000 000 00000



- your full address;
- your telephone number.

If any repairs are required, please contact an authorised after-sales service (to guarantee that original spare parts will be used and repairs carried out correctly).



БЛАГОДАРИМ ВИ ЗА ЗАКУПУВАНЕТО НА ПРОДУКТ НА WHIRLPOOL.

За да получавате по-пълно съдействие, регистрирайте Вашия уред на www.whirlpool.com/register

Преди да използвате уреда, прочетете внимателно инструкциите за безопасност.



Преди да използвате пералната машина, е задължително да се свалят транспортните болтове. За по-подробни инструкции за премахването им вижте ръководството за монтаж.

КОНТРОЛЕН ПАНЕЛ

- 1 Бутон „ВКЛ./ИЗКЛ.“
 - 2 Селектор на програми
 - 3 Бутон „Старт/Пауза“
 - 4 Бутон „Центрофуга“
 - 5 Бутон „Интенз. изпл.“
 - 6 Бутон „Clean+“
 - 7 Бутон „Отложен старт“
 - 8 Бутон „FreshCare+“ / „Блокиране бутони“
 - 9 Бутон „Температура“
- ИНДИКАТОРИ НА ДИСПЛЕЯ**
 Предпране активирано
 Вратичката е заключена

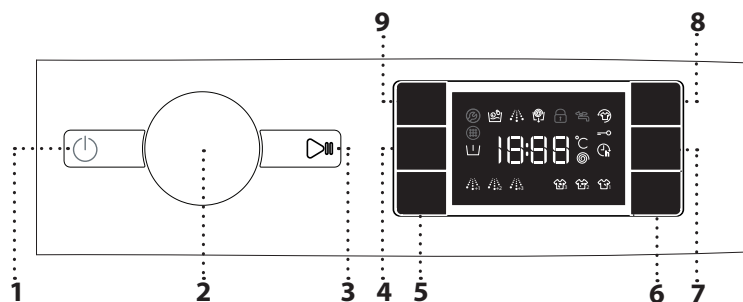

FreshCare+ активирано
Отложен старт активирано
Блокиране бутони активирано
Фаза на пране
 Указва фаза на пране от цикъла
Неизправност: Повикване
 Обърнете се към раздел „Отстраняване на неизправности“
Неизправност: Водният филтър е запушен
 Водата не може да се оттича; възможно е водният филтър да е запушен
Неизправност: Няма вода
 Няма или недостатъчно подавана вода.
 В случай на неизправност се обърнете към раздел „ОТСТРАНЯВАНЕ НА НЕИЗПРАВНОСТИ“

ДИАГРАМА НА ПРОГРАМИТЕ

Максимално зареждане 8 кг Консумирана мощност в режим „Off“ (Изкл.) – 0,5 W/в режим „Left-on“ (Вкл.) – 8 W						Перилни препарати и добавки			Препоръчителен перилен препарат		Остатъчна влажност (%)	Разход на енергия kWh	Общ разход на вода lt	Температура на пране °C
Програма	Температура		Максимална степен на центрофугата (обороти)	Максимално зареждане (kg)	Продължителност (ч:м)	Предпране	Основно пране	Омекотител	Прах	Течен препарат				
	Настройване	Диапазон									1	2	3	
Смесени	40°C	☀ - 40°C	1000	8,0	***	–	●	○	–	✓	–	–	–	–
Бели	60°C	☀ - 90°C	1400	8,0	2:45	● (90°)	●	○	✓	✓	49	0,900	90	55
Памук	40°C	☀ - 60°C	1400	8,0	3:55	–	●	○	✓	✓	49	1,400	10	45
Есо 40-60	40 °C	40°C	1351	8,0	3:38	–	●	○	✓	✓	53	0,700	56	34
			1351	4,0	2:48	–	●	○	✓	✓	53	0,500	53	34
			1351	2,0	2:25	–	●	○	✓	✓	53	0,300	35	23
Спортни	40°C	☀ - 40°C	600	4,0	***	–	●	○	–	✓	–	–	–	–
Пухени завивки	30°C	☀ - 30°C	1000	3,5	***	–	●	○	–	✓	–	–	–	–
	20°C	☀ - 20 °C	1400	8,0	1:50	–	●	○	–	✓	49	0,200	90	22
Центрофуга & Източване	–	–	1400	8,0	***	–	–	–	–	–	–	–	–	–
Изплакване & Центрофуга	–	–	1400	8,0	***	–	–	○	–	–	–	–	–	–
Бързо пране 30'	30°C	☀ - 30°C	1200(****)	4,5	0:30	–	●	○	–	✓	71	0,200	45	27
Colours 15°	15°C	15°C	1000	4,5	***	–	●	○	–	✓	–	–	–	–
Вълна	40°C	☀ - 40°C	800	2	***	–	●	○	–	✓	–	–	–	–
Деликатни	30°C	☀ - 30°C	600(****)	1	***	–	●	○	–	✓	–	–	–	–
Синтетични	40°C	☀ - 60°C	1200	4	2:55	–	●	○	✓	✓	35	0,800	55	43

● Изисквано дозиране ○ Опционално дозиране

Тези данни могат да се различават в дома ви поради променящите се условия на температурата на входната вода, налягането и др. Приблизителните стойности на времетраене на програмата се отнасят до подразбиращата се настройка на програмите, без опции. Стойностите, дадени за програми, различни от програмата Есо 40-60, са само ориентировъчни.

Есо 40-60 - Тестов цикъл на пране в съответствие с регламента на ЕС за екодизайн 2019/2014. Най-ефективната програма от гледна точка на разход на вода и електроенергия за пране на нормално замърсени памучни дрехи.

Бележка: показаните на дисплея стойности на скоростта на центрофугиране може леко да се различават от стойностите, посочени в таблицата.

За всички тестови институти

Дълъг цикъл на пране за памучни дрехи: задайте цикъл на пране **Памук** с температура 40°C.

Продължителна програма за синтетика: задайте цикъл на пране **Синтетични** с температура 40°C.

* След края на програмата и центрофугирането с максималната избрана скорост на центрофугиране, в настройката с програмата по подразбиране.

** Времетраенето на програмата е показано на дисплея.

*** Дисплеят ще покаже предложената скорост на центрофугиране като стойност по подразбиране.

6th sense - сензорната технология адаптира водата, енергията и времетраенето на програмата към вашето количество пране.

ОПИСАНИЕ НА ПРОДУКТА

- 1. Работна повърхност
- 2. Дозатор за перилен препарат
- 3. Контролен панел
- 4. Дръжка на вратичката
- 5. Вратичка
- 6. Воден филтър
- 7. Регулируеми крачета (4)

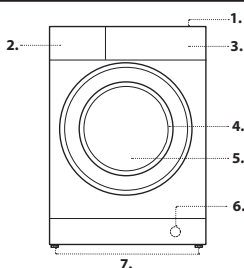

ДОЗАТОР ЗА ПЕРИЛЕН ПРЕПАРАТ

Отделение 1: Препарат за предпране (на прах)
Отделение 2: Препарат за пране (на прах или течен)

Отделение 3: Допълнителни препарати (омекотител и др.)

Омекотителят не трябва да надвишава нивото, означено с „MAX“.

! Използвайте прахообразни перилни препарати за бели памучни тъкани за предпране и за пране при температура над 60°C.

! Уверете се, че следвате указанията, посочени върху опаковката на перилния препарат.

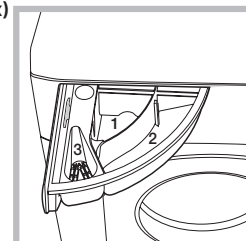

ПРОГРАМИ

За да изберете подходящата програма за Вашия вид пране, винаги спазвайте инструкциите на етикета за грижи. Стойността, посочена в символа на леген, е максималната възможна температура за пране на дрехата.



Смесени

For washing lightly to normally soiled resilient garments in cotton, linen, synthetic fibres and mixed fibres.

Бели

For washing normally to heavily soiled towels, underwear, table and bed linen, etc in resilient cotton and linen. Only when the temperature is selected at 90°C the cycle is provided with a prewash phase before main washing phase. In this case it is recommended to add detergent both, in the prewash and main wash section.

Памук

Normally to heavily soiled and robust cottons.

Есо 40-60

За пране на нормално замърсени памучни дрехи, подлежащи на пране при 40° C или 60° C, заедно в един и същи цикъл. Това е стандартната програма за памук и най-ефективната от гледна точка на разход на вода и електроенергия.

! Цикълът работи само при 40° C съгласно наредбата.

Спортни

За пране на леко замърсени спортни дрехи (анцузи, шорти и др.). За най-добри резултати препоръчваме да не превишавате максималното зареждане, указано в „ДИАГРАМА НА ПРОГРАМИТЕ“. Ние препоръчваме да се използва течен перилен препарат и да се добави количеството, подходящо за половин зареждане.

Пухени завивки

За пране на пълнени с пух дрехи и завивки, като напр. двойни или единични завивки, възглавници и анораци. Препоръчително е такова пране да се зарежда в барабана със сгнати навътре ръбове и да не се превишават ¾ от обема на барабана. За оптимално пране ние препоръчваме да се използва течен перилен препарат.

20° C

За пране на слабо замърсени памучни дрехи при температура 20° C.

Центрофуга & Източване

Центрофугира прането, след което изпразва водата. За издръжливи артикули. Ако изключите цикъла на центрофугиране, машината само ще източи водата

Изплакване & Центрофуга

Изплаква и след това центрофугира. За издръжливи артикули.

Бързо пране 30'

За бързо пране на леко замърсени дрехи. Този цикъл е с продължителност само 30 минути и пести време и пари.

Colours 15°

Този цикъл помага за запазване на цветните дрехи при пране със студена вода (15°C) и използва по-малко енергия за нагряване на водата като все пак предлага удовлетворителни резултати от прането. Подходящ за леко замърсени дрехи без петна. Този цикъл предлага резултати от прането, сравними с 40°C смесени, но при температура само от 15°C

Вълна

Всички вълнени дрехи могат да се перат с програмата „Вълна“, дори и тези, които имат етикет „само за ръчно пране“. За най-добри резултати използвайте специални почистващи препарати и **не превишавайте посоченото макс. количество килограми пране.**

Деликатни

За пране на особено деликатни артикули. Препоръчително е да обърнете дрехите отвътре навън преди пране.

Синтетични

За пране на замърсени дрехи от синтетични тъкани (като полиестер, полиакрил, вискоза и др.) или смеси памук/синтетични.

УПОТРЕБА ЗА ПРЪВ ПЪТ

За отстраняване на замърсявания при производството, изберете програма „Памук“ при температура от 60°C. Добавете малко количество прах за пране в отделението за основно пране **2** на дозатора за перилен препарат (максимално 1/3 от количеството перилен препарат, препоръчано от производителя за леко замърсено пране). Стартирайте програмата, **без да поставяте пране.**

ЕЖЕДНЕВНА УПОТРЕБА

Подгответе прането си съгласно препоръките в раздела „СЪВЕТИ И ПРЕПОРЪКИ“. Заредете прането, затворете вратичката, отворете крана за вода и натиснете бутона „ВКЛ./ИЗКЛ.“ за включване на пералнята, бутонът „Старт/Пауза“ започва да мига. Завъртете селектора на програми на желаната програма и изберете някоя от опциите, ако е нужно. Температурата и скоростта на центрофугиране

могат да се променят чрез натискане на бутона „Температура“ или бутона „Центрофуга“ . Сега изтеглете дозатора за перилен препарат и добавете перилен препарат (и добавки/омекотител). Спазвайте препоръките за дозиране на опаковката на перилния препарат. След това затворете дозатора за перилен препарат.

СТАРТИРАНЕ НА ЦИКЪЛ

Натиснете бутона „Старт/Пауза“ .

Вратата на машината ще се заключи (символът свети) и барабанът ще започне да се върти; вратата ще се отключи (символът загасва) и след което ще се заключи отново (символът свети) като фаза от подготовка за всеки цикъл на пране. Шумът „Цракане“ е част от механизма за заключване на вратата. След като вратата се заключи, водата ще влезе в барабана и ще започне фазата на изпиране.

ПОСТАВЯНЕ НА ПАУЗА НА РАБОТЕЩА ПРОГРАМА

За поставяне на пауза на цикъла на пране, натиснете „Старт/Пауза“ ; индикаторната лампичка ще угасне и оставащото време на дисплея ще започне да мига. За да стартирате цикъла на пране от момента, в който е бил прекъснат, натиснете бутона отново.

ОТВОРЕТЕ ВРАТИЧКАТА, АКО Е НЕУЖНО

След стартиране на програма индикаторът „Вратичката е заключена“ светва, за да покаже, че вратичката не може да се отвори. Докато програмата работи, вратичката остава заключена. За да отворите вратичката докато програмата е в ход, натиснете „Старт/Пауза“ за спиране на пауза на програмата. При условие че нивото на водата и/или температурата не са твърде високи, индикаторът „Вратичката е заключена“ угасва и вие можете да отворите вратичката. Например за добавяне или изваждане на пране. Натиснете бутона „Старт/Пауза“ отново, за да възобновите програмата.

КРАЙ НА ПРОГРАМАТА

Индикаторната лампичка „Вратичката е заключена“ угасва и дисплеят показва „End“. За изключване на пералнята след като програмата свърши, натиснете бутона „ВКЛ./ИЗКЛ.“ лампичката угасва. Ако не натиснете бутона „ВКЛ./ИЗКЛ.“ , пералнята ще се изключи автоматично след около 10 минути. Оставете вратичката откритата, за да оставите барабана да изсъхне.

ОПЦИИ

! Ако избраната опция е несъвместима със зададената програма, несъвместимостта ще се сигнализира със звуков сигнал (3 бипкания) и съответната индикаторна лампичка ще започне да мига.

! Ако избраната опция е несъвместима с друга зададена преди това опция, само последният избор ще остане активен.

Clean+

Clean+ е опция, която работи на 3 различни нива (Интензивно, Ежедневно и Бързо), които са специално предназначени за задаване на правилното действие в зависимост от вашите нужди от почистване:

Интензивно : тази опция е предназначена за високи нива на замърсяване и за отстраняване на на най-упоритите петна.

Ежедневно : тази опция е предназначена за отстраняване на ежедневни петна.

Бързо : тази опция е предназначена за отстраняване на леки петна.

Интенз. изпл.

Чрез избиране на тази опция ефикасността на изплакването се увеличава и се гарантира оптимално отстраняване на перилния препарат. Тя е по-специално полезна за чувствителна кожа. Натиснете бутона веднъж, два пъти или три пъти, за да изберете допълнително 1 , 2 или 3 изплаквания след стандартния цикъл на изплакване и за отстраняване на всички следи от перилен препарат. Натиснете бутона отново, за да се върнете към типа изплакване „Норм. изплакване“.

Отложен старт

За да зададете избраната програма да стартира в по-късен момент, натиснете бутона, за да настроите желаното време за отлагане. Символът светва на дисплея когато функцията е активирана. За да отмените отложения старт, натиснете бутона отново, докато на дисплея се покаже стойността „0“.

FreshCare+

Тази опция подобрява резултатите от прането чрез генериране на пара, за да се потисне разпространяването на главните източници на лоши миризми в пералнята. След фазата на генериране на пара пералнята ще извърши деликатно центрофугиране чрез бавно въртене на барабана. Опцията FreshCare+ стартира след края на цикъла и продължава най-много 6 часа, като вие можете да я спрете по всяко време чрез натискане на някой бутон на контролния панел или чрез завъртане на ключа. Преди вратичката да може да се отвори трябва да се изчака около 5 минути.



Температура

Всяка програма има предварително дефинирана температура. Ако искате да промените температурата, натиснете бутона „Температура“ . Стойността се изписва на дисплея.





Центрофуга

Всяка програма има предварително дефинирана скорост на центрофугиране. Ако искате да промените скоростта на центрофугиране, натиснете бутона „Центрофуга“ . Стойността се изписва на дисплея.

Demo Mode



За да деактивирате функцията, изключете пералната машина. Натиснете и задръжте бутона „Старт/Пауза“ , след това до 5 секунди натиснете и бутона „ВКЛ./ИЗКЛ.“  и задръжте натиснати двата бутона за 2 секунди.

БЛОКИРАНЕ БУТОНИ 

За заключване на контролното табло натиснете и задръжте бутона „Блокиране бутони“  за приблизително 3 секунди. Символът  ще светне на дисплея, за да укаже, че контролното табло е заключено (с изключение на бутона „ВКЛ./ИЗКЛ.“ ). Това предотвратява ненадејни промени по програмите, особено кога то в близост до машината има деца. За отключване на контролното табло натиснете и задръжте бутона „Блокиране бутони“  за приблизително 3 секунди.

ИЗБЕЛВАНЕ

Ако желаете да избелите прането, заредете пералнята и настройте програма „Изплакване & Центрофуга“ .

Стартирайте машината и я изчакайте да завърши първия цикъл на пълнене с вода (около 2 минути). Поставете машината в режим на пауза чрез натискане на бутона „Старт/Пауза“ , отворете чекмеджето за перилен препарат и налейте белина (спазвайте препоръчителните дози, указани върху опаковката) в отделението за основно пране, където преградата преди това е била поставена. Рестартирайте цикъла чрез натискане на бутона „Старт/Пауза“ . Ако желаете, възможно е да се добави омекотител за тъкани в съответното отделение на чекмеджето за перилен препарат.

СЪВЕТИ И ПРЕПОРЪКИ**Сортирайте прането си според**

Етикета за тип на тъканите/съвети за грижи (памук, смесени влакна, синтетични, вълна, за пране на ръка). Цветя (разделяйте цветните и белите дрехи, перете новите цветни изделия отделно). Деликатни (перете дребните изделия – като найлонови чорапогащи – и изделията с телени копчета – като сутиени – в торбичка от плат или калъфка за възглавница с цип).

Изпразвайте всички джобове

Предмети като монети или запалки е възможно да повредят прането Ви, както и барабана.

Следвайте препоръките за дозировка/добавки за пране

Оптимизира резултата от прането, премахва дразнещите кожата остатъци от излишен перилен препарат в прането и спестява пари, като намалява излишния разход на перилен препарат.

Използвайте ниска температура и по-голяма продължителност

Най-ефективните програми от гледна точка на разход на електроенергия основно са тези, които работят на по ниска температура за по-дълго време.

Съобразете се с капацитета на зареждане

Зареждайте пералната машина според капацитета ѝ, посочен в „ТАБЛИЦАТА НА ПРОГРАМИТЕ“, за да спестите вода и електроенергия.

Шум и остатъчна влажност

Те зависят от оборотите на центрофугата: колкото по-високи са оборотите по време на центрофуга, толкова по-силен е шумът и по-малка остатъчната влажност.

ПОЧИСТВАНЕ И ПОДДРЪЖКА

При всяко почистване и поддръжка изключвайте пералната машина от бутона и от контакта. Не използвайте възпламеними течности за почистване на пералната машина. Почиствайте и поддръжжайте периодично пералната си машина (поне 4 пъти годишно).

Почистване на външната страна на пералната машина

Използвайте влажна мека кърпа за почистване на външните части на пералната машина. Не използвайте препарати за стъкло или универсални такива, прах за почистване или подобни върху контролния панел – тези вещества е възможно да повредят печата.

Проверка на маркуча за подаване на вода

Проверявайте редовно входящия маркуч за напуквания и пукнатини. Ако е повреден, заменете го с нов маркуч, предлаган от услугата ни за следпродажбено обслужване или от специализиран магазин.

Почистване на филтъра за вода/източване на остатъчната вода

Изключете пералнята и извадете щепсела, отстранете кухненския цокъл, преди да се заемете с почистване на филтъра за вода или с източване на остатъчната вода.

Кухненският цокъл трябва да се монтира обратно на място след приключване на почистването.

Ако сте използвали програма за пране с гореща вода, изчакайте водата да се охлади, преди да я източите. Почиствайте филтъра за вода редовно, за да предотвратите проблеми с източването на водата след пране поради задръстване на филтъра. Ако водата не

може да се източи, дисплеят ще покаже, че филтърът за източване на вода е запушен.

1. Поставете контейнер близо до помпата, за да източите в него остатъчната вода.

2. Отстранете „аварийния маркуч за източване“, като го издърпате от основата на пералнята.

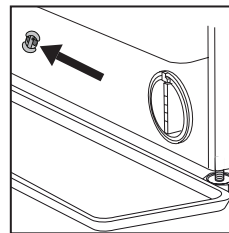

Отстранете стопера на „аварийния маркуч за източване“ от найкрайника на маркуча и оставете водата да изтече в контейнера.

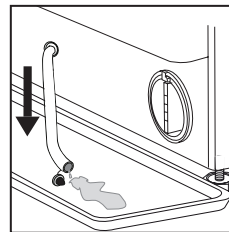

3. Завъртете дръжката на изпускателния филтър и го издърпайте от мястото му.

Когато контейнерът на цокъла е пълен с вода, поставете стопера върху найкрайника на маркуча и поставете малкия маркуч обратно в основата на пералнята. След това изпразнете контейнера.

После стегнете здраво аварийния маркуч за източване със стопера.

4. **Отстраняване на филтъра:** под филтъра за вода поставете памучна кърпа, която да може да попие количеството остатъчна вода. След това отстранете филтъра за вода, като го завъртите обратно на часовниковата стрелка.

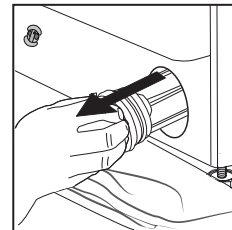
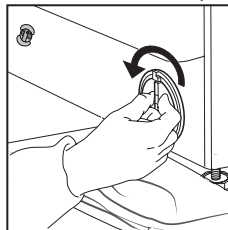

5. Почистете филтъра за вода: отстранете отлаганията от филтъра и го измийте под течаща вода.

6. Поставете филтъра за вода: върнете филтъра за вода на място, като го завъртите по посока на часовниковата стрелка.

Въртете, докато застане плътно на място; дръжката на филтъра трябва да е във вертикална посока. За да проверите дали филтърът е достатъчно стегнат, може да налеете около 1 литър вода в диспенсъра за препарат.

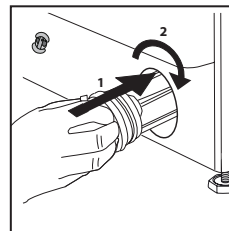

След това върнете кухненския цокъл на място.





ТРАНСПОРТИРАНЕ И БОРАВЕНЕ

Никога не повдигайте пералната машина от работната ѝ повърхност.

Извадете кабела от контакта и затворете крана на водата. Проверете дали вратичката на машината и отделението за перилен препарат са добре затворени. Отделете маркуча за подаване от крана за вода и отстранете маркуча за източване от точката за източване. Отстранете всичката остатъчна вода от маркучите и ги закрепете така, че да не могат да се повредят при транспортиране. Поставете отново транспортните болтове. Следвайте инструкциите за отстраняване на транспортните болтове в УПЪТВАНЕТО ЗА МОНТАЖ в обратен ред.

ОТСТРАНЯВАНЕ НА НЕИЗПРАВНОСТИ

Пералнята понякога може да не работи правилно поради определени причини. Преди да се обадите на отдела за следпродажбено обслужване, препоръчително е да проверите дали проблемът не може да се отстрани лесно с помощта на следния списък.

Аномалии:	Възможни причини / Решение:
Пералнята не се включва.	<ul style="list-style-type: none"> Щепселът не е вкаран в електрическия контакт или не е пъхнат достатъчно, за да направи добър контакт. Има неизправност на захранването.
Цикълът на пране не стартира.	<ul style="list-style-type: none"> Вратичката не е затворена докрай. Бутонът „ВКЛ./ИЗКЛ.“  не е натиснат. Бутонът „Старт/Пауза“  не е натиснат. Кранът за вода не е отворен. „Отложен старт“  е зададен.
Пералнята не се пълни с вода (съобщението „h2o“ се показва на дисплея). На всеки 5 секунди прозвучава звуков сигнал.	<ul style="list-style-type: none"> Маркучът за подаване на вода не е свързан към крана. Маркучът е огънат. Кранът за вода не е отворен. Подаването на вода е спряно. Няма достатъчно налягане. Бутонът „Старт/Пауза“  не е натиснат.
Пералнята зарежда и източва вода постоянно.	<ul style="list-style-type: none"> Маркучът за източване не е монтиран на 65 до 100 см от земята. Краят на маркуча за източване е потопен във вода. Конекторът за източване върху стената няма отвор за въздух. Ако проблемът продължи след като сте извършили тези проверки, затворете крана за вода, изключете пералнята и се обадете на отдела за следпродажбено обслужване. Ако жилището е на някой от последните етажи на сградата, понякога може да се получи сифонен ефект и пералнята да започне да зарежда и източва вода постоянно. Специални антисифонни клапани са на разположение в пазарната мрежа, за да се предотвратят тези типове проблеми.
Пералнята не се източва или не центрофугира.	<ul style="list-style-type: none"> Програмата не включва функция за източване: при някои програми тя трябва да се активира ръчно. Маркучът за източване е огънат. Тръбата за източване е запушена.
Пералнята вибрира прекалено силно по време на цикъла на центрофугиране.	<ul style="list-style-type: none"> При монтирането барабанът не е бил правилно балансиран. Пералнята не е нивелирана. Пералнята е притисната между мебел и стена.
Пералнята изпуска вода.	<ul style="list-style-type: none"> Маркучът за подаване на вода не е затегнат правилно. Дозаторът за перилен препарат е запушен. Маркучът за източване не е затегнат добре.
Пералнята е заключена и дисплеят мига, указвайки код за грешка (напр. F-01, F-...).	<ul style="list-style-type: none"> Изключете пералнята, откачете щепсела от контакта и изчакайте около 1 минута преди да го включите обратно. Ако проблемът не бъде отстранен, обадете се в отдела за следпродажбено обслужване.
Образува се твърде много пяна.	<ul style="list-style-type: none"> Перилният препарат не е съвместим с пералнята (върху него трябва да е изписано „за перални“, „за ръчно пране и перални“ или нещо подобно). Дозата е била твърде голяма.
Вратичката е заключена, със или без индикация за неизправност и програмата не тръгва.	<ul style="list-style-type: none"> Вратичката се заключва в случай на прекъсване на тока. Програмата продължава автоматично веднага след като подаването на електричество се възобнови. Пералнята е спряла. Програмата ще продължи автоматично, след като причината за престоя бъде отстранена.

Фирмени политики, стандартна документация, поръчка на резервни части и допълнителна информация за продукти можете да намерите на:

- Използване на QR кода на вашето устройство
- Посетите нашия уебсайт docs.whirlpool.eu/docs и parts-selfservice.whirlpool.com
- Алтернативно като **се свържете с нашия отдел за следпродажбено обслужване** (Телефонният номер можете да откриете в гаранционната брошура). При контакт с отдела за следпродажбено обслужване на клиенти съобщавайте кодовете, посочени на заводската табелка на Вашия уред.

За информация за потребителя относно ремонт и поддръжка посетете www.whirlpool.eu. Можете да намерите повече информация за вашия модел онлайн на адрес <https://eprel.ec.europa.eu/>, който е официалната продуктова база данни на EPREL на ЕС. След като изберете категорията на продукта, въведете идентификатора на модела на продукта. Идентификаторът на модела се състои от букви и цифри и може да бъде открит на идентификационната белка като Mod. (вж. изображението вдясно).

®/TM/© 2024 Whirlpool. Произведено по лиценз

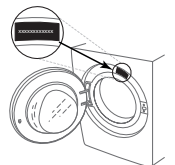

ПОЧИСТВАНЕ И ПОДДРЪЖКА

При всяко почистване и поддръжка изключвайте пералната машина и извадете захранващия щепсел от контакта. Не използвайте запалими течности за почистване на пералната машина.

ПОЧИСТВАНЕ НА ВЪНШНАТА СТРАНА НА ПЕРАЛНАТА МАШИНА

За почистване на външните части на пералната машина използвайте мека влажна кърпа.

За почистване на панела за управление не използвайте почистващи препарати за стъкло или с общо предназначение, абразивни препарати или подобни – тези вещества могат да повредят отпечатаните обозначения.

ПРОВЕРКА НА МАРКУЧА ЗА ЗАХРАНВАНЕ С ВОДА

Редовно проверявайте входящия маркуч за чупливост и пукнатини. Ако е повреден, го заменете с нов маркуч, предоставян от нашия отдел за следпродажбено обслужване или от вашия специализиран търговски представител.

В зависимост от типа маркуч:

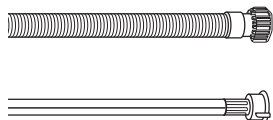

Ако входящият маркуч е с прозрачно покритие, периодично проверявайте дали няма локални участъци с повишена интензивност на цвета. Ако това е така, е възможно да има теч от маркуча и той трябва да бъде заменен.



За маркучи със стопер за вода: проверете малкото прозорче за проверка на предпазния клапан (вижте стрелката). Ако е червено, е задействана функцията за спиране на водата и маркучът трябва да се замени с нов. За да развиете такъв маркуч, натиснете бутона за освобождаване (ако има такъв), докато развие маркуча.

ПОЧИСТВАНЕ НА МРЕЖЕСТИТЕ ФИЛТРИ В МАРКУЧА ЗА ЗАХРАНВАНЕ С ВОДА

1. Затворете крана за вода и развийте входящия маркуч.

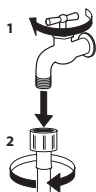

2. Внимателно почистете с фина четка мрежестия филтър в края на маркуча.

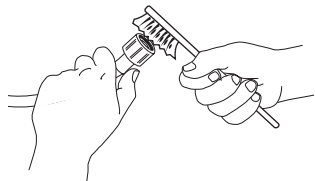

3. След това ръчно развийте входящия маркуч на гърба на пералнята. Издърпайте с клещи мрежестия филтър от клапана на гърба на пералнята и внимателно го почистете.

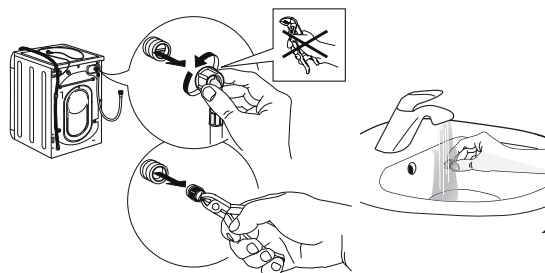

4. Поставете отново мрежестия филтър на мястото му. Отново свържете входящия маркуч към крана за вода и пералната машина. Не използвайте инструмент за свързване на входящия маркуч. Отворете крана за вода и проверете дали всички връзки са плътни.

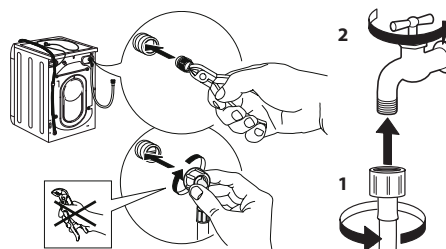

ПОЧИСТВАНЕ НА ДОЗАТОРА ЗА ПРЕПАРАТ

Извадете дозатора, като го повдигнете и издърпате (вижте фигурата).

Измийте го под течаща вода; добре е това да се извършва редовно.

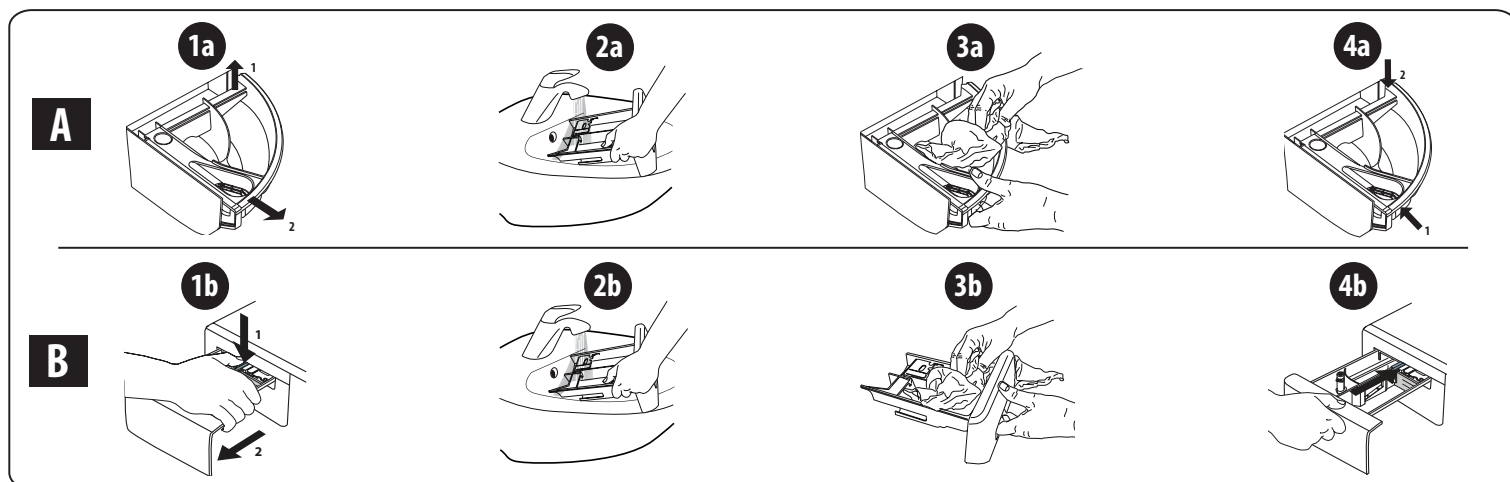

ПОЧИСТВАНЕ НА ФИЛТЪРА ЗА ВОДА/ИЗТОЧВАНЕ НА ОСТАТЪЧНАТА ВОДА

Изключете пералнята и извадете щепсела, преди да се заемете с почистване на филтъра за вода или с източване на остатъчната вода. Ако сте използвали програма за пране с гореща вода, изчакайте водата да се охлади, преди да я източите. Почиствайте филтъра за вода редовно на всеки 3 месеца, за да предотвратите проблеми с източването на водата след пране поради задръстване на филтъра. Ако водата не може да се източи, дисплеят ще покаже, че филтърът за източване на вода е запушен.

1. Свалете декоративния панел.

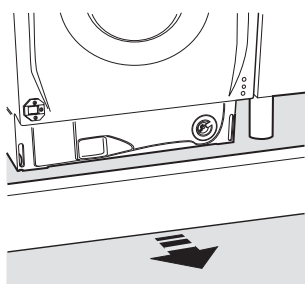

2. Съд за източената вода: поставете плитък и широк съд под филтъра за вода, за да се оттече събралата се вода.

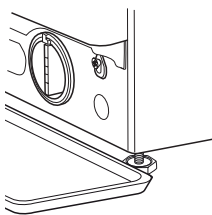

3. Източете водата: бавно завъртете филтъра обратно на часовниковата стрелка, докато водата изтече напълно. Оставете водата да изтече, без да сваляте филтъра. След като съдът се напълни, затворете филтъра за вода, като го завъртите по посока на часовниковата стрелка. Изпразнете съда. Повторете процедурата, докато водата бъде източена напълно.

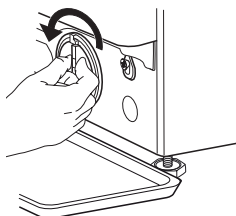

4. Отстраняване на филтъра: под филтъра за вода поставете памучна кърпа, която да може да попиے количеството остатъчна вода. След това отстранете филтъра за вода, като го завъртите обратно на часовниковата стрелка.

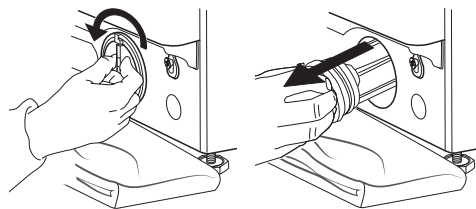

5. Почистете филтъра за вода: отстранете отлаганията от филтъра и го измийте под течаща вода.

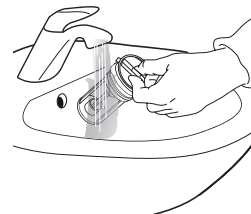

6. Вмъкнете филтъра за вода и отново поставете цокъла: върнете филтъра за вода на място, като го завъртите по посока на часовниковата стрелка. Въртете, докато застане плътно на място; дръжката на филтъра трябва да е във вертикална посока. За да проверите дали филтърът е достатъчно стегнат, може да налееете около 1 литър вода в дозатора за препарат. След това върнете цокъла на място.

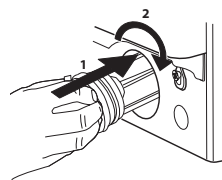

ТРАНСПОРТИРАНЕ И МАНИПУЛАЦИИ

Никога не повдигайте пералната машина, като я държите за горната работна повърхност.

1. Извадете електрическия щепсел от захранващия контакт и затворете кранчето за вода.
2. Проверете дали вратата и дозаторът за препарат са добре затворени.
3. Разединете захранващия маркуч от крана за вода и извадете маркуча за източване от точката за източване. Източете изцяло водата в маркучите и ги прикрепете така, че да могат да бъдат повредени по време на транспортиране.
4. Поставете отново транспортните болтове. Следвайте в обратен ред процедурата за отстраняване на транспортните болтове, описана в Инструкциите за монтаж.

Важно: не транспортирайте пералната машина, без да сте поставили транспортните болтове.

СЛЕДПРОДАЖБЕНО ОБСЛУЖВАНЕ

ПРЕДИ ДА СЕ ОБАДИТЕ НА ОТДЕЛА ЗА СЛЕДПРОДАЖБЕНО ОБСЛУЖВАНЕ

1. Вижте дали можете сами да разрешите проблема с помощта на предложенията, посочени в раздела **ОТСТРАНЯВАНЕ НА НЕИЗПРАВНОСТИ**

АКО СЛЕД ГОРНИТЕ ПРОВЕРКИ НЕИЗПРАВНОСТТА ВСЕ ОЩЕ НЕ Е ОТСТРАНЕНА, СЕ ОБЪРНЕТЕ КЪМ НАЙ-БЛИЗКИЯ ОТДЕЛ ЗА СЛЕДПРОДАЖБЕНО ОБСЛУЖВАНЕ

За да получите помощ, се обадете на номера, посочен в листа с гаранцията.

Когато се свързвате с нашия отдел за следпродажбено обслужване на клиенти, винаги посочвайте:

- кратко описание на неизправността;
- вида и точния модел на уреда;

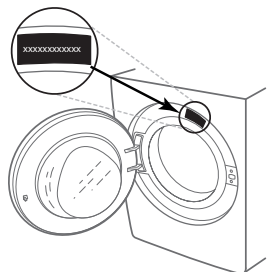

2. Изключете уреда и отново го включете, за да видите дали неизправността продължава.

- сервизния номер (номерът след думата Service върху табелката с данни);



- вашия пълен адрес;
- вашия телефонен номер.

При необходимост от ремонт, се свържете с оторизиран сервиз за следпродажбено обслужване (като гаранция, че ремонтът ще бъде извършен правилно и ще бъдат използвани оригинални резервни части).



DĚKUJEME, ŽE JSTE SI ZAKOUPILI VÝROBEK WHIRLPOOL

Přejete-li si získat plnou podporu, zaregistrujte svůj výrobek na www.whirlpool.eu/register

Před použitím spotřebiče si pečlivě přečtěte Bezpečnostní pokyny.

Před použitím pračky musí být přepravní šrouby bezpodmínečně odstraněny. Podrobnější pokyny k jejich odstranění najdete v Pokynech k instalaci.

OVLÁDACÍ PANEĽ

- 1 Tlačítko „ZAP/VYP“
- 2 Volič programů
- 3 Tlačítko „Spustit/Pozastavit“
- 4 Tlačítko „Odstředování“
- 5 Tlačítko „Intenz. máchání“
- 6 Tlačítko „Clean+“
- 7 Tlačítko „Odložený start“
- 8 Tlačítko „FreshCare+“ / „Zámek tlačítek“
- 9 Tlačítko „Teplota“

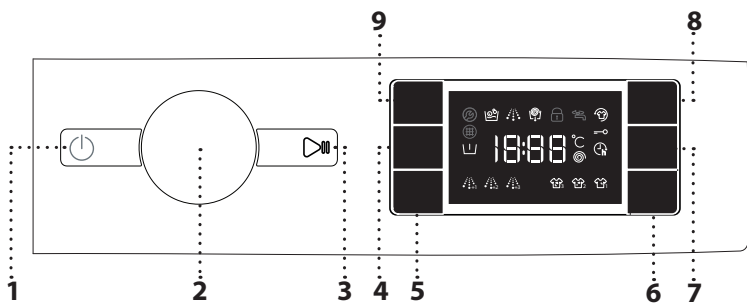

UKAZATELE DISPLEJE

Funkce **Předpírka** aktivována

Dvířka uzamknuta

Funkce **FreshCare+** aktivována

Funkce **Odložený start** aktivována

Funkce **Zámek tlačítek** aktivována

Prací cyklus
Ukazuje fázi pracího cyklu

Závada: Zavolejte do servisu
Informace naleznete v části „Jak odstranit poruchu“

Závada: Ucpaný vodní filtr
Voda nemůže odtékat; může být ucpaný vodní filtr

Závada: Chybí voda
Není voda, popřípadě jí nepřitéká dostatečné množství.

V případě jakýchkoliv závad viz část „JAK ODSTRANIT PORUCHU“

TABULKA PROGRAMŮ

Max. naplnění 8 kg Spotřeba energie ve vypnutém stavu je 0,5 W / v zapnutém stavu 8,0 W						Prací prostředky a přísady			Doporučený prací prostředek		Zbytková vlhkost (%)	Spotřeba energie kWh	Celkové množství vody l	Teplota prádla °C
Program	Teploty		Max. rychlost odstředování (ot/min)	Max. náplň (kg)	Trvání (h : m)	Předpírka	Hlavní praní	Změkčovač	Prášek	Tekutý prací prostředek				
	Nastavení	Rozpětí				1	2	3						
Mix	40°C	40°C	1000	8,0	***	-	●	○	-	✓	-	-	-	-
Bílé prádlo	60°C	90°C	1400	8,0	2:45	● (90°)	●	○	✓	✓	49	0,900	90	55
Bavlna	40°C	60°C	1400	8,0	3:55	-	●	○	✓	✓	49	1,400	10	45
Eco 40-60	40°C	40°C	1351	8,0	3:38	-	●	○	✓	✓	53	0,700	56	34
			1351	4,0	2:48	-	●	○	✓	✓	53	0,500	53	34
			1351	2,0	2:25	-	●	○	✓	✓	53	0,300	35	23
Sport	40°C	40°C	600	4,0	***	-	●	○	-	✓	-	-	-	-
Prošívané přikrývky	30°C	30°C	1000	3,5	***	-	●	○	-	✓	-	-	-	-
20°C	20°C	20°C	1400	8,0	1:50	-	●	○	-	✓	49	0,200	90	22
Odstředování & Vyp. Vody	-	-	1400	8,0	***	-	-	-	-	-	-	-	-	-
Máchání & Odstředování	-	-	1400	8,0	***	-	-	○	-	-	-	-	-	-
Rychlé 30'	30°C	30°C	1200(****)	4,5	0:30	-	●	○	-	✓	71	0,200	45	27
Colours 15°	15°C	15°C	1000	4,5	***	-	●	○	-	✓	-	-	-	-
Vlna	40°C	40°C	800	2	***	-	●	○	-	✓	-	-	-	-
Jemné prádlo	30°C	30°C	600(****)	1	***	-	●	○	-	✓	-	-	-	-
Syntetika	40°C	60°C	1200	4	2:55	-	●	○	✓	✓	35	0,800	55	43

● Dávkování vyžadováno ○ Dávkování není nutné

Tyto údaje se mohou ve vaší domácnosti lišit vzhledem k proměnlivým podmínkám, pokud jde o teplotu přírodní vody, její tlak apod. Údaje o přibližné délce programu se vztahují k základnímu nastavení programů bez voleb. Hodnoty uvedené pro jiné programy než Eco 40-60 jsou pouze orientační.

Eco 40-60 Eco 40-60 - zkušební prací cyklus v souladu s nařízením EU Ecodesign2019/2014. Nejučinnější program ve smyslu spotřeby energie a vody pro praní běžně zašpiněného bavlněného prádla.

Poznámka: hodnoty rychlosti otáček zobrazené na displeji se mohou mírně odlišovat od hodnot v tabulce.

Pro všechny zkušební ústavy

Dlouhý prací cyklus pro bavlněné prádlo: nastavte prací program **Bavlna** a teplotu 40°C.

Dlouhý program pro syntetiku: nastavte prací program, **Syntetika** a teplotu 40°C.

* Po ukončení programu a odstředování na maximální volitelné otáčky, v základním nastavení programu.

** Délka programu je zobrazena na displeji.

*** Na displeji se zobrazí navrhovaná rychlost odstředování jako výchozí hodnota.

6th Sense – pomocí snímací technologie se množství vody, spotřeba energie a délka programu přizpůsobují stavu naplnění pračky.

POPIS PRODUKTU

1. Horní plocha
2. Dávkovač pracího prostředku
3. Ovládací panel
4. Držadlo dvířek
5. Dvířka
6. Vodní filtr
7. Seřiditelné nožičky (4)

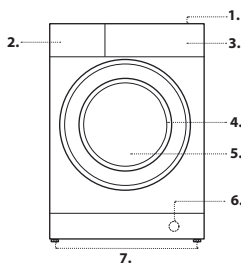

DÁVKOVAČ PRACÍHO PROSTŘEDKU

Vanička 1: Prací prostředek (práškový) pro předpírku
Vanička 2: Prací prostředek (práškový nebo tekutý)
Vanička 3: Přídavné prostředky (aviváž apod.)

Aviváž nesmí překročit úroveň vyznačenou nápisem „MAX“.

Přídavná přihrádka 3: Bělící prostředek

! Pro předpírku a praní při teplotě vyšší než 60 °C použijte práškové prací prostředky pro bílé bavlněné prádlo.

! Dodržujte pokyny uvedené na obalu pracího prostředku.

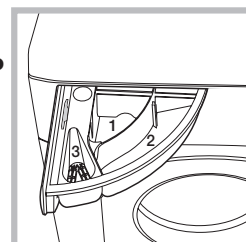

PROGRAMY

Při výběru vhodného programu pro daný typ prádla vždy dodržujte pokyny uvedené na etiketách oblečení. Hodnota uvedená v symbolu vaničky je maximální možná teplota pro praní daného kusu oděvu.



Mix

Pro praní lehké až běžně zašpiněných odolných oděvů z bavlny, lnu, syntetických a směsových vláken.

Bílé prádlo

Pro praní běžné až velmi zašpiněných ručníků, spodního prádla, ubrusů, povlečení atd. z odolné bavlny a lnu. Pouze v případě, kdy je teplota nastavená na 90 °C, je součástí pracího cyklu předpírka před hlavní fází praní. V takovém případě doporučujeme přidat prací prostředek jak do oddílu předpírky, tak hlavního praní.

Bavlna

Normálně až silně zašpiněné hrubší prádlo vyrobené z bavlny.

Eco 40-60

Pro praní běžně zašpiněného bavlněného prádla s možností praní při 40 °C nebo 60 °C společně ve stejném cyklu. Toto je standardní program na bavlnu a nejučinnější ve smyslu spotřeby vody a energie. ! Tento cyklus probíhá v rámci přednastavení výhradně s teplotou 40 °C.

Sport

Pro praní lehké ušpiněného sportovního oblečení (tepláky, kraťasy apod.). Pro dosažení těch nejlepších výsledků doporučujeme nepřekračovat limit maximálního naplnění uvedený v „TABULCE PROGRAMŮ“. Doporučujeme používat tekutý prací prostředek a přidat množství odpovídající polovičnímu naplnění.

Prošívání příkrývky

Určeno pro praní prádla s výplní, jako jsou například jednoduché či dvojité prošívané příkrývky, polštáře a bundy. Prádlo s výplní doporučujeme vkládat do bubny s lemy složenými dovnitř a nepřekračovat 3/4 objemu bubny. Pro optimální výsledky praní doporučujeme používat tekutý prací prostředek.

20 °C

Pro praní mírně zašpiněného bavlněného prádla při teplotě 20 °C.

Odstředování & Vyp. Vody

Vyždímá prádlo a poté vypustí vodu. Pro oděvy z odolných materiálů. Pokud cyklus odstředování vyřadíte, pračka pouze vypustí vodu

Máchání + Odstředování

Máchá a poté ždímá. Pro oděvy z odolných materiálů.

Rychlé 30'

Pro rychlé praní lehké zašpiněných oděvů. Tento cyklus trvá pouze 30 minut a šetří tak čas i energii.

Colours 15°

Tento cyklus chrání barvy tak, že pro praní využívá studenou vodu (15 °C), na jejíž ohřívání spotřebuje méně energie, a současně poskytuje stále dobré výsledky. Vhodné pro lehké ušpiněné oděvy bez skvrn. Výsledky praní, které tento cyklus nabízí při teplotě pouhých 15 °C, jsou srovnatelné s praním prádla ze směsových materiálů při 40 °C

Vlna

Veškeré oděvy z vlny lze prát na program „Vlna“, a to i takové, na jejichž štítku se uvádí „pouze ruční praní“. Pro dosažení co nejlepších výsledků použijte speciální prací prostředky a nepřekračujte maximální uvedenou hmotnost prádla.

Jemné prádlo

Pro praní zvláště jemných oděvů. Před praním převraťte oděvy naruby.

Syntetika

Pro praní špinavého prádla ze syntetických vláken (jako například polyester, polyakryl, viskóza) nebo směsí bavlny a syntetiky.

PRVNÍ POUŽITÍ

Pro odstranění veškerých zbytků po výrobě zvolte program „Bavlna“ a teplotu 60 °C. Přidejte malé množství pracího prášku (maximálně 1/3 množství doporučeného výrobcem pro lehké zašpiněné prádlo) do přihrádky pro hlavní praní 2 dávkovače pracího prostředku. Program spusťte bez prádla.

BĚŽNÉ POUŽÍVÁNÍ

Prádlo připravte podle doporučení v části „RADY A TIPY“. Vložte prádlo do pračky, zavřete dvířka, otevřete vodovodní kohoutek a pro zapnutí pračky stiskněte tlačítko „ZAP/VYP.“; tlačítko „Spustit/Pozastavit“ bude blikat. Otočte voličem programů na požadovaný program a zvolte možnost, kterou potřebujete. Teplotu a rychlost odstředování lze změnit stiskem tlačítka „Teplota“ nebo tlačítka „Odstředování“. Nyní vytáhněte zásobník pracího prostředku a přidejte prací prostředek (a přísady/aviváž). Dodržujte dávky doporučené na obalu pracích prostředků. Poté zásobník na prací prostředek zavřete.

ZAHÁJENÍ CYKLU

Stiskněte tlačítko „Spustit/Pozastavit“.

Stroj zamkne dveře (symbol je ZAP) a válec se začne otáčet; dveře se odemknou (symbol je VYP) a poté se znovu zamknou (symbol je ZAP) jako přípravná fáze každého pracího cyklu. Zvuk „zacvaknutí“ je součástí mechanismu zamykání dveří. Voda vstoupí do bubny a zahájí fázi praní, jakmile jsou dveře uzamčeny.

PŘERUŠENÍ BĚŽÍCÍHO PROGRAMU

Stiskem tlačítka „Spustit/Pozastavit“ pozastavíte spuštěný prací program; kontrolka zhasne a na displeji bliká zbývajíc čas. Pro spuštění pracího programu od chvíle, kdy došlo k jeho přerušení, stiskněte toto tlačítko ještě jednou.

JE-LI TO POŽADOVÁNO, OTEVŘETE DVÍŘKA

Po spuštění programu se rozsvítí kontrolka „Uzamknutá dvířka“, čímž je signalizováno, že dvířka nelze otevřít. Po celou dobu trvání pracího programu zůstávají dvířka uzamknutá. Pro otevření dvířek v průběhu trvání programu stiskněte tlačítko „Spustit/Pozastavit“, čímž se daný program přeruší. Za předpokladu, že hladina vody a/nebo teplota nejsou příliš vysoké, kontrolka „Uzamknutá dvířka“ zhasne a dvířka je možné otevřít. Například za účelem přidání/odebrání prádla. Pro pokračování v programu znovu stiskněte tlačítko „Spustit/Pozastavit“.

UKONČENÍ PROGRAMU

Kontrolka „Uzamknutá dvířka“ zhasne a na displeji se objeví „End“. Pro vypnutí pračky po skončení programu stiskněte tlačítko „ZAP/VYP.“; kontrolky zhasnou. Jestliže nestisknete tlačítko „ZAP/VYP.“, pračka se automaticky vypne asi po 10 minutách. Uzavřete vodovodní kohoutek, otevřete dvířka a vyprázdněte obsah pračky. Dvířka nechejte pootevřená, aby mohl vyschnout bubn.

MOŽNOSTI

! Pokud není vybraná možnost s nastavením programu kompatibilní, nekompatibilita bude signalizována pomocí bzučáku (3 pípnutí) a začne blikat odpovídající kontrolka.

! Pokud není vybraná možnost kompatibilní s jinou předtím nastavenou volbou, aktivní zůstane pouze nejnovější výběr.

Clean+

Funkce Clean+ je program fungující na 3 různých úrovních praní („intenzivní“, „denní“ a „rychlé“), které byly speciálně vytvořeny za účelem nastavení správného pracího postupu v závislosti na míře ušpinění prádla:

Intenzivní: tato volba je určena pro vysokou úroveň znečištění prádla a odstraňování těch nejodolnějších skvrn.

Denní: tato volba je určena pro odstraňování běžných skvrn.

Rychlé: tato volba je určena pro lehké odstranitelné skvrny.

Intenz. máchání

Výběrem této možnosti se zvýší účinnost máchání, přičemž je zaručeno i dokonalé odstranění zbytků pracího prostředku. Program je zvláště vhodný pro citlivou pokožku. Stiskněte toto tlačítko jednou, dvakrát nebo třikrát pro výběr dodatečného 1, 2 nebo 3 máchání, které bude následovat po máchání v rámci standardního cyklu a docílíte tak odstranění veškerých stop po pracím prostředku. Pro návrat k běžnému postupu máchání („Běžné máchání“), stiskněte toto tlačítko ještě jednou.

Odložený start

Pro nastavení odložení začátku zvoleného programu stiskněte toto tlačítko a nastavte požadovanou dobu odložení. Po aktivování této funkce se na displeji rozsvítí symbol. Pro zrušení odloženého startu stiskněte toto tlačítko znovu, dokud na displeji nebude svítit „0“.

FreshCare+

Tato volba zvyšuje účinnost praní tvorbou páry, která brání šíření nepříjemných pachů uvnitř pračky. Po skončení parní fáze se začne bubn pračky zlehka převalovat na nízké otáčky. Volba „FreshCare+“ se spustí po skončení cyklu a trvá maximálně 6 hodin. Lze ji kdykoli přerušit stiskem kteréhokoli tlačítka na ovládacím panelu či otočením knoflíku. Vyčkejte přibližně 5 minut, po jejichž uplynutí lze dvířka otevřít.

Teplota

Každý program má přednastavenou teplotu. Přejete-li si tuto teplotu změnit, stiskněte tlačítko „Teplota“. Údaj se zobrazí na displeji.





Odstředování

Každý program má přednastavenou rychlost odstředování. Přejete-li si tuto rychlost odstředování změnit, stiskněte tlačítko „Odstředování“. Údaj se zobrazí na displeji.

Demo Mode

Funkce deaktivujete VYPNUTÍM pračky. Stiskněte a podržte tlačítko Spustit/Pozastavit a během 5 sekund stiskněte i tlačítko „ZAP/VYP.“. Obě tato tlačítka pak držte stisknutá po dobu 2 sekund.



ZÁMEK TLAČÍTEK

K uzamknutí ovládacího panelu stiskněte a na přibližně 3 sekundy podržte tlačítko „Zámek tlačítek“ . Na displeji se rozsvítí symbol , který značí, že ovládací panel byl uzamknut (s výjimkou tlačítka „ZAP./VYP.“ ). Tím se zamezí nechtěnému provedení změn v nastavení programů, zvláště pokud se v blízkosti pračky pohybují děti. K odemknutí ovládacího panelu stiskněte a na přibližně 3 sekundy podržte tlačítko „Zámek tlačítek“ .

BĚLENÍ

Pokud si přejete prádlo bělit, naplňte pračku a nastavte program

„Máchání & Odstředování“ .

Spusťte pračku a vyčkejte, než dokončí první cyklus plnění vodou (zhruba 2 minuty). Stiskem tlačítka „SPUSTIT/POZASTAVIT“  uvedte pračku do režimu pozastavení, otevřete zásobník na prací prostředek a nalejte bělidlo (držte se doporučeného dávkování uvedeného na obalu) do oddílu pro hlavní praní, tj. do místa, kde byla původně instalovaná příhrádka. Obnovte prací cyklus stisknutím tlačítka „SPUSTIT/POZASTAVIT“ .

V případě potřeby je možné do příslušného oddílu zásobníku na prací prostředek přidat aviváž.

RADY A TIPY

Prádlo rozřídte podle

Druhu látky / symbolu údržby na visáčce (bavlna, smíšená vlákna, syntetické materiály, vlna, ruční praní). Barvy (oddělte barevné a bílé kusy prádla, nové barevné prádlo perte zvlášť). Jemnosti prádla (perte malé kousky – např. nylonové punčochy – a prádlo s háčky – jako podprsenky – v látkovém sáčku nebo povlaku na polštář se zipem).

Vypřázdňte všechny kapsy

Předměty, jako mince nebo zapalovače, mohou poškodit prádlo i buběn.

Podržujte doporučení pro dávkování / aditiva

Optimalizuje výsledek vyčištění, zamezuje dráždění z důvodu zbytků přebytečného pracího prostředku v prádle a šetří peníze díky zamezení nadbytečného pracího prostředku.

Používejte nízkou teplotu a delší trvání

Nejúčinnější programy ve smyslu spotřeby energie jsou obecně ty, které probíhají při nižších teplotách a trvají déle.

Dodržujte míru naplnění

Plňte svou pračku do kapacity uvedené v „TABULCE PROGRAMŮ“, abyste šetřili vodu a energii.

Hluk a obsah zbylé vlhkosti

Jsou ovlivněny otáčkami odstředování: čím vyšší jsou otáčky ve fázi odstředování, tím větší je hluk a tím nižší je obsah zbylé vlhkosti.

ČIŠTĚNÍ A ÚDRŽBA

Před prováděním jakéhokoli čištění a údržby pračku vypněte a odpojte z elektrické sítě. K čištění pračky nepoužívejte hořlavé kapaliny. Pračku pravidelně čistěte a zajistěte její údržbu (nejméně čtyřikrát ročně).

Čištění pračky zvenčí

K čištění vnější strany pračky používejte měkkou vlhkou látku. K čištění ovládacího panelu nepoužívejte čističe na sklo nebo univerzální čističe, ani tekuté čisticí prášky apod. – tyto přípravky by mohly poškodit nápisy.

Kontrola hadice pro přívod vody

Pravidelně kontrolujte, zda přívodní hadice nepuchří nebo neprská. Je-li poškozená, vyměňte ji za novou, kterou získáte v našem servisním středisku nebo u specializovaného prodejce.

Čištění vodního filtru / vypuštění zbytků vody

Před čištěním vodního filtru nebo vypuštěním zbytků vody vypněte a odpojte pračku od zdroje napájení a vysuňte kuchyňský podstavec.

Kuchyňský podstavec je nutné namontovat zpět, jakmile je čištění dokončeno.

Pokud jste použili program mytí horkou vodou, počkejte před vypuštěním vody, dokud nevychladne. Vodní filtr čistěte pravidelně, abyste zabránili stavu, kdy se voda nevypouští v důsledku ucpání filtru. Jestliže není možné vypustit vodu, displej indikuje, že může být ucpaný vodní filtr.

1. Umístěte do blízkosti čerpadla nádobu k zachycení nečistot.

2. Vyjměte vytažením „nouzovou vypouštěcí hadici“ ze základny pračky.

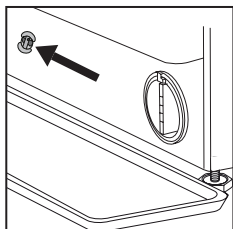

Vyjměte zarážku „nouzové vypouštěcí hadice“ z konce hadice a nechte vypustit vodu do nádoby.

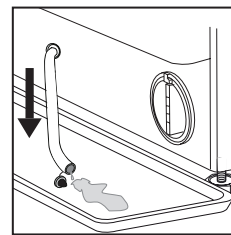

3. Otočte rukojetí vypouštěcího filtru a vytáhněte ho z krytu.

Když je zásobník podstavce naplněný vodou, nasadte zarážku na konec hadice a znovu vložte malou hadici do základny pračky. Pak vyprázdněte nádobu.

Následně pevně uzavřete hadici pro nouzové vypouštění pomocí zarážky.

4. **Vyjmutí filtru:** položte pod vodní filtr bavlněný hadr, do kterého se může nasáknout malé množství vody. Pak vyjměte vodní filtr otáčením proti směru hodinových ručiček.

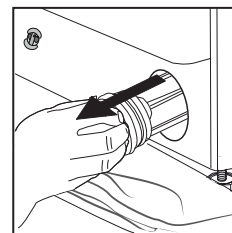
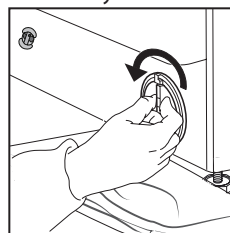

5. Čištění vodního filtru: odstraňte zbytky z filtru a opláchněte ho pod tekoucí vodou.

6. Vložení vodního filtru: vodní filtr nasadte zpět otáčením ve směru hodinových ručiček. Filtr zašroubujte co nejdál, rukojeť filtru musí být ve svislé poloze. Pokud chcete vyzkoušet vodotěsnost vodního filtru, můžete nalít přibližně 1 litr vody do dávkovače pracích prostředků.

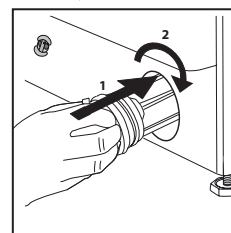

Pak znovu nainstalujte kuchyňský podstavec.

PŘEPRAVA A MANIPULACE

Nikdy pračku nezvedejte tak, že ji budete držet za její horní desku.

Vytáhněte kabel hlavního vedení elektrické energie a uzavřete kohoutek přívodu vody. Zkontrolujte, zda jsou dvířka a zásobník pracího prostředku úplně zavřené. Odpojte přívodní hadici a sejměte odpadní hadici z odpadu. Vypusťte ze všech hadic zbývající vodu a upevněte je, aby se během přepravy nepoškodily. Zašroubujte přepravní šrouby. Postupujte podle pokynů pro odstranění přepravních šroubů uvedených v NÁVODU K INSTALACI, a to v opačném pořadí.

ODSTRAŇOVÁNÍ ZÁVAD

Z určitých důvodů nemusí pračka někdy správně pracovat. Předtím, než zavoláte do poprodejového servisního střediska, doporučujeme prověřit, zda není možné problém vyřešit snadno pomocí následujícího seznamu.

Anomálie:	Možné příčiny / řešení:
Pračka se nezapne.	<ul style="list-style-type: none">• Zástrčka není zapojená do elektrické zásuvky nebo je zasunutá nedostatečně a nemá správný kontakt.• Došlo k výpadku proudu.
Prací program se nespustí.	<ul style="list-style-type: none">• Dvířka nejsou zcela dovřena.• Nebylo stisknuto tlačítko „ZAP./VYP.“.• Nebylo stisknuto tlačítko „Spustit/pozastavit“.• Přívod vody není otevřený.• Byla nastavena funkce „Odložený start“.
Pračka nenapouští vodu (na displeji se zobrazí zpráva „h2o“). „Pipání“ zní každých 5 sekund.	<ul style="list-style-type: none">• Hadice pro přívod vody není připojená k vodovodnímu kohoutku.• Hadice je ohnutá.• Přívod vody není otevřený.• Hlavní přívod vody byl uzavřen.• Není dostatečný tlak.• Nebylo stisknuto tlačítko „Spustit/pozastavit“.
Pračka neustále napouští a vypouští vodu.	<ul style="list-style-type: none">• Vypouštěcí hadice nebyla nainstalovaná ve vzdálenosti 65 až 100 cm od země.• Konec vypouštěcí hadice je ponořen ve vodě.• Konektor pro odtok umístěný na stěně nemůže odvětrávat.• Pokud problém přetrvává i po provedení těchto kontrol, uzavřete vodovodní kohoutek, vypněte pračku a zavolejte do poprodejového servisního střediska. Nachází-li se vaše bytová jednotka na jednom z nejvyšších poschodí budovy, může se někdy projevit sifonový efekt, což způsobí, že pračka začne nepřetržitě napouštět a vypouštět vodu. Aby se těmto typům problémů předešlo, na trhu jsou k dostání speciální ventily proti sifonovému efektu.
Pračka nevypouští vodu nebo neodstřeďuje.	<ul style="list-style-type: none">• Program nezahrnuje funkci vypouštění: u určitých programů je třeba ji aktivovat manuálně.• Vypouštěcí hadice je ohnutá.• Vypouštěcí hadice je ucpaná.
Pračka během fáze odstředování nadměrně vibruje.	<ul style="list-style-type: none">• Při instalaci nebyl řádně odblokován buben.• Pračka nestojí na rovném povrchu.• Pračka je vmáčknutá mezi nábytkem a stěnou.
Z pračky uniká voda.	<ul style="list-style-type: none">• Hadice pro přívod vody nebyla řádně dotažena.• Zásobník pracího prostředku je zanesený.• Vypouštěcí hadice nebyla řádně dotažena.
Pračka je uzamknutá, displej bliká a zobrazuje se chybový kód (např. F-01, F-..).	<ul style="list-style-type: none">• Pračku vypněte, vytáhněte zástrčku ze zásuvky a před opětovným zapnutím pračky vyčkejte přibližně 1 minutu.• Pokud problém přetrvává, zavolejte do poprodejového servisního střediska.
Tvoří se příliš velké množství pěny.	<ul style="list-style-type: none">• Prací prostředek není vhodný pro automatické pračky (musí na něm být uvedeno „pro automatické pračky“, „pro ruční praní a praní v automatických pračkách“, popřípadě něco obdobného).• Byla použita příliš velká dávka.
Dvířka jsou uzamčena s chybovým hlášením či bez něj a program neběží.	<ul style="list-style-type: none">• V případě poruchy napájení zůstanou dvířka zamčená. Program bude automaticky pokračovat, jakmile bude opět k dispozici napětí v síti.• Pračka je v klidovém režimu. Program bude automaticky pokračovat, jakmile důvod zastavení pomine.

Firemní zásady, standardní dokumentaci, objednávky náhradních dílů a další informace o výrobku získáte:

- Pomocí QR kódu ve vašem spotřebiči
- návštěvou našeho webu docs.whirlpool.eu/docs a parts-selfservice.whirlpool.com
- případně se obraťte na **naše poprodejové servisní středisko** (viz telefonní číslo v záruční knize). Při kontaktování našeho poprodejového servisu prosím uveďte kódy na identifikačním štítku produktu.

Informace týkající se oprav a údržby prováděných uživatelem získáte na stránkách www.whirlpool.eu

Další informace o svém modelu najdete na adrese <https://eprel.ec.europa.eu/>, což je oficiální databáze výrobků EU EPREL. Po výběru kategorie výrobku zadejte identifikátor modelu výrobku. Identifikátor modelu se skládá z písmen a číslic a naleznete jej na výrobním štítku, jako Mod. (Viz obrázek vpravo.)

®/TM/© 2024 Whirlpool. Vyrobeno v licenci

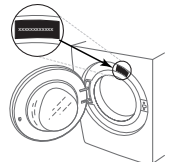

ČIŠTĚNÍ A ÚDRŽBA

Při jakémkoliv čištění a údržbě pračku vypněte a vytáhněte ze zásuvky.
K čištění pračky nepoužívejte hořlavé kapaliny.

ČIŠTĚNÍ VNĚJŠKU PRAČKY

K čištění vnějších částí pračky použijte měkký vlhký hadřík.

K čištění ovládacího panelu nepoužívejte čisticí prostředky na sklo ani na běžné použití, čisticí prášek nebo podobné prostředky - tyto látky by mohly poškodit potisk.

KONTROLA PŘÍVODNÍ HADICE

Pravidelně kontrolujte, zda hadice není křehká a nevyskytly se na ní praskliny. Jestliže je hadice poškozená, vyměňte ji za novou, dostupnou v našem poprodejním servisu nebo u vašeho specializovaného prodejce.

V závislosti na typu hadice:



Pokud je přívodní hadice transparentní, pravidelně kontrolujte, zda se barva hadice na některých místech nezesiluje. Pokud ano, z hadice by mohla unikat tekutina a je třeba ji vyměnit.



Pro hadice s funkcí zastavení vody: zkontrolujte malé kontrolní okénko bezpečnostního ventilu (viz šipku). Pokud je červené, byla spuštěna funkce zastavení vody a hadici je nutné vyměnit za novou.

Chcete-li tuto hadici odšroubovat, stiskněte uvolňovací tlačítko (pokud je k dispozici) a zároveň hadici odšroubujte.

ČIŠTĚNÍ SÍTOVÝCH FILTRŮ V PŘÍVODNÍ HADICI

1. Zavřete vodovodní kohoutek a odšroubujte přívodní hadici.

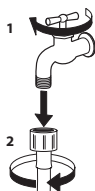

2. Síťový filtr na konci hadice důkladně vyčistěte jemným kartáčkem.

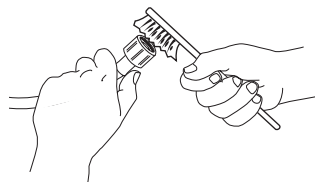

3. Nyní rukou odšroubujte přívodní hadici na zadní straně pračky. Pomocí kleští vytáhněte síťový filtr z ventilu na zadní straně pračky a důkladně ho očistěte.

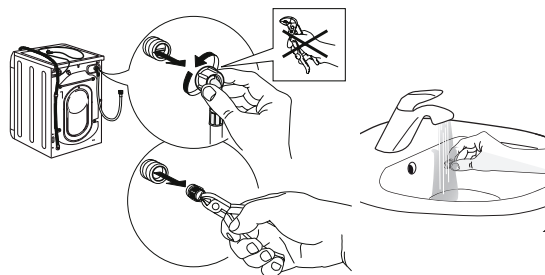

4. Vložte zpět síťový filtr. Opět připojte přívodní hadici k vodovodnímu kohoutku a pračce. K připojení přívodní hadice nepoužívejte žádný nástroj. Otevřete vodovodní kohoutek a zkontrolujte, zda jsou všechny spoje dotaženy.

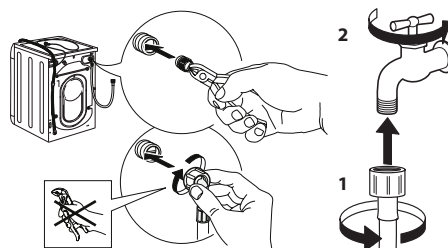

ČIŠTĚNÍ DÁVKOVAČE PRACÍCH PROSTŘEDKŮ

Zvedněte a vytáhněte dávkovač (viz obrázek).

Umyjte jej pod tekoucí vodou; tento úkon je třeba provádět často.



ČIŠTĚNÍ VODNÍHO FILTRU/VYPUŠTĚNÍ ZBYTKOVÉ VODY

Před čištěním vodního filtru nebo vypuštěním zbytkové vody automatickou pračku vypněte a odpojte. Pokud jste použili program mytí horkou vodou, počkejte před vypouštěním vody, dokud nevychladne. Vodní filtr čistěte pravidelně každé 3 měsíce, abyste zabránili stavu, kdy vodu po praní nelze odčerpát v důsledku ucpání filtru. Jestliže není možné vypustit vodu, displej indikuje, že může být ucpaný vodní filtr.

1. Odstraňte ochranný panel.

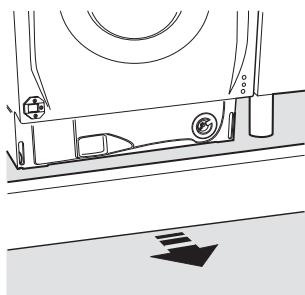

2. Nádoba na vypuštěnou vodu: pod vodní filtr umístěte nízkou a širokou nádobu, abyste do ní zachytili zbytkovou vodu.

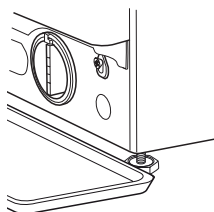

3. Vypusťte vodu: pomalu otáčejte filtrem proti směru hodinových ručiček, dokud nevyteče všechna voda. Nechte vodu vytéct, aniž jste odstranili filtr. Když je nádoba plná, zavřete vodní filtr jeho otočením ve směru hodinových ručiček. Vyprázdněte nádobu. Postup opakujte, dokud nevyteče všechna voda.

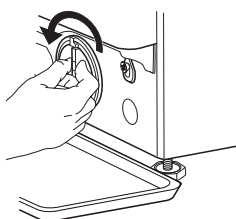

4. Vyjmutí filtru: položte pod vodní filtr bavlněný hadr, do kterého se může nasáknout malé množství vody. Pak vyjměte vodní filtr otáčením proti směru hodinových ručiček.

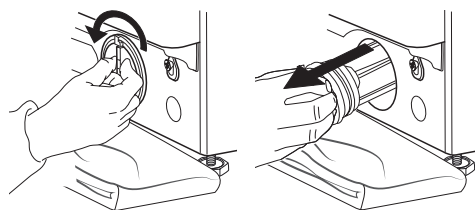

5. Čištění vodního filtru: odstraňte zbytky z filtru a opláchněte ho pod tekoucí vodou.

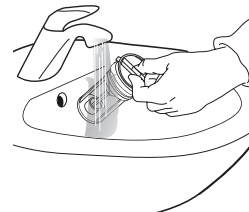

6. Vložte vodní filtr a znovu namontujte podstavec: vodní filtr nasadte zpět otáčením ve směru hodinových ručiček. Filtr zašroubujte co nejdál, rukojeť filtru musí být ve svislé poloze. Pokud chcete vyzkoušet vodotěsnost vodního filtru, můžete nalít přibližně 1 litr vody do dávkovače pracích prostředků. Znovu namontujte podstavec.

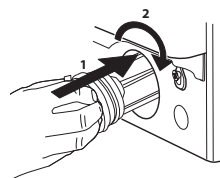

PŘEPRAVA A MANIPULACE

Pračku nikdy nezvedejte držením za vrchní plochu.

1. Vytáhněte síťovou zástrčku a zavřete vodovodní kohoutek.
2. Zkontrolujte, zda jsou dvířka a dávkovač pracího prostředku řádně zavřené.
3. Odpojte přívodní hadici od vodovodního kohoutku a odtokovou hadici vyjměte z odtokového bodu. Z hadic odstraňte všechnu zbytkovou vodu a upevněte je tak, aby se během přepravy nepoškodily.
4. Namontujte zpět přepravní šrouby. Postupujte podle pokynů k demontáži přepravních šroubů v „Průvodci instalací“ v opačném pořadí.

Důležité: pračku nikdy nepřeppravujte, aniž byly namontovány přepravní šrouby.

POPRAVNÍ SERVIS

PŘED ZAVOLÁNÍM POPRAVNÍHO SERVISU

1. Zjistěte, zda můžete problém vyřešit sami podle doporučení uvedených v části **ŘEŠENÍ PROBLÉMŮ**

POKUD PO VÝŠE UVEDENÝCH KONTROLÁCH PORUCHA PŘETRVÁVÁ, KONTAKTUJTE NEJBLIŽŠÍ POPRAVNÍ SERVIS

Pokud potřebujete pomoc, zavolejte na číslo uvedené v záruční brožuře.

Při kontaktování našeho zákaznického servisu vždy uveďte:

- stručný popis poruchy;
- typ a přesný model spotřebiče;

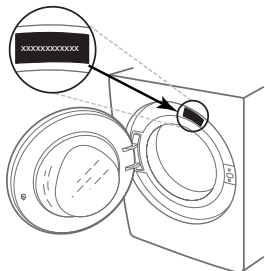

2. Vypněte a znovu zapněte spotřebič, abyste zjistili, zda porucha přetrvává.

- servisní číslo (číslo za slovem Service na typovém štítku);

SERVICE 0000 000 00000



- vaši úplnou adresu;
- vaše telefonní číslo.

Pokud je nutná oprava, obraťte se na autorizovaný popravčí servis (aby bylo zaručeno, že budou použity originální náhradní díly a opravy budou provedeny správně).



ΣΑΣ ΕΥΧΑΡΙΣΤΟΥΜΕ ΠΟΥ ΑΓΟΡΑΣΑΤΕ ΕΝΑ ΠΡΟΪΟΝ WHIRLPOOL.

Για να λάβετε πλήρη τεχνική υποστήριξη, παρακαλούμε να καταχωρίσετε τη συσκευή σας στην ιστοσελίδα www.whirlpool.com/register

Διαβάστε τις οδηγίες για την ασφάλεια προσεκτικά πριν χρησιμοποιήσετε τη συσκευή.



Πριν χρησιμοποιήσετε το πλυντήριο ρούχων, πρέπει να αφαιρέσετε τα μπουλόνια μεταφοράς. Για περισσότερες πληροφορίες σχετικά με το πώς θα τα αφαιρέσετε, δείτε το Οδηγό εγκατάστασης.

ΠΙΝΑΚΑΣ ΕΛΕΓΧΟΥ

- 1 Κουμπί "ΑΝΟΙΧΤΟ/ΚΛΕΙΣΤΟ"
 - 2 Επιλογέας προγράμματος
 - 3 Κουμπί "Έναρξη/Παύση"
 - 4 Κουμπί "Στύψιμο"
 - 5 Κουμπί "Έντατικό ξέβγαλμα"
 - 6 Κουμπί "Clean+"
 - 7 Κουμπί "Καθυστέρηση έναρξης"
 - 8 Κουμπί "FreshCare+" / "Κλείδωμα πλήκτρων"
 - 9 Κουμπί "Θερμοκρασία"
- ΕΝΔΕΙΞΕΙΣ ΣΤΗΝ ΟΘΟΝΗ**
 Προπλυσή ενεργοποιημένη
 Πόρτα ασφαλισμένη
 FreshCare+ ενεργοποιημένη

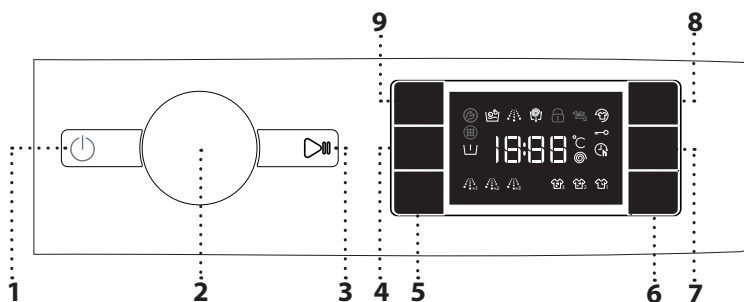

Καθυστέρηση έναρξης ενεργοποιημένη
Κλείδωμα πλήκτρων ενεργοποιημένο
Φάση πλυσίματος
 Υποδεικνύει τη φάση πλυσίματος του κύκλου προβλημάτων
Βλάβη: Υψηλ. κλήσ.
 Ανατρέξτε στην ενότητα αντιμετώπισης προβλημάτων
Βλάβη: Φίλτρο νερού μπουκωμένο
 Το νερό δεν αποστραγγίζεται. Το φίλτρο νερού μπορεί να είναι μπουκωμένο
Βλάβη: Απουσία νερού
 Απουσία ή ανεπάρκεια νερού.
 Στην περίπτωση βλάβης, ανατρέξτε στην ενότητα "ΑΝΤΙΜΕΤΩΠΙΣΗ ΠΡΟΒΛΗΜΑΤΩΝ"

ΠΙΝΑΚΑΣ ΠΡΟΓΡΑΜΜΑΤΩΝ

Μέγ. φορτίο 8 Kg

Κατανάλωση ενέργειας με τη συσκευή απενεργοποιημένη 0,5 W / με τη συσκευή ενεργοποιημένη μετά το τέλος του προγράμματος 8,0 W

Πρόγραμμα	Θερμοκρασίες		Μέγ. ταχύτητα στύψιματος (σα.α.)	Μέγ. φορτίο (Kg)	Διάρκεια (ώρα : λεπτά)	Απορρυπαντικά και πρόσθετα			Συνιστώμενο απορρυπαντικό		Υπολειπόμενη υγρασία % (*)	Κατανάλωση ρεύματος (kWh)	Συνολική ποσότητα νερού lt	Θερμοκρασία °C πλύσης
	Ρύθμιση	Εύρος				Προπλυσή	Κύρια πλύση	Μαλακτικό	Σκόνη	Υγρό				
Μικτά	40°C	☼ - 40°C	1000	8,0	***	-	●	○	-	✓	-	-	-	-
Λευκά	60°C	☼ - 90°C	1400	8,0	2:45	● (90°)	●	○	✓	✓	49	0,900	90	55
Βαμβακερά	40°C	☼ - 60°C	1400	8,0	3:55	-	●	○	✓	✓	49	1,400	10	45
Eco 40-60	40 °C	40°C	1351	8,0	3:38	-	●	○	✓	✓	53	0,700	56	34
			1351	4,0	2:48	-	●	○	✓	✓	53	0,500	53	34
			1351	2,0	2:25	-	●	○	✓	✓	53	0,300	35	23
Αθλητικά	40°C	☼ - 40°C	600	4,0	***	-	●	○	-	✓	-	-	-	-
Πάπλωμα	30°C	☼ - 30°C	1000	3,5	***	-	●	○	-	✓	-	-	-	-
20°C	20 °C	☼ - 20 °C	1400	8,0	1:50	-	●	○	-	✓	49	0,200	90	22
Στυψιμο & Αντληση	-	-	1400	8,0	***	-	-	-	-	-	-	-	-	-
Ξέβγαλμα & Στυψιμο	-	-	1400	8,0	***	-	-	○	-	-	-	-	-	-
Γρηγορο 30'	30°C	☼ - 30°C	1200(****)	4,5	0:30	-	●	○	-	✓	71	0,200	45	27
Colours 15°	15°C	15°C	1000	4,5	***	-	●	○	-	✓	-	-	-	-
Μάλλινα	40°C	☼ - 40°C	800	2	***	-	●	○	-	✓	-	-	-	-
Ευαίσθητα	30°C	☼ - 30°C	600(****)	1	***	-	●	○	-	✓	-	-	-	-
Συνθετικά	40°C	☼ - 60°C	1200	4	2:55	-	●	○	✓	✓	35	0,800	55	43

● Απαιτούμενη δΟΣΟΛΟΓΙΑ ○ Προαιρετική δΟΣΟΛΟΓΙΑ

Αυτά τα στοιχεία μπορεί να είναι διαφορετικά στο σπίτι σας λόγω διαφορών στη θερμοκρασία του νερού, την πίεση του νερού, κ.λπ. Οι κατά προσέγγιση τιμές διάρκειας του προγράμματος αναφέρονται στις προσιπλεγμένες ρυθμίσεις των προγραμμάτων, χωρίς τις προαιρετικές επιλογές. Οι τιμές που παρέχονται για όλα τα προγράμματα, εκτός του προγράμματος Eco 40-60, είναι ενδεικτικές.

Eco 40-60 - Δοκιμαστικός κύκλος πλυσίματος σύμφωνα με τον κανονισμό της ΕΕ 2019/2014 για τον οικολογικό σχεδιασμό. Το πιο αποτελεσματικό πρόγραμμα για προς την κατανάλωση ενέργειας και νερού για το πλύσιμο κανονικά λερωμένων βαμβακερών ρούχων.

Σημείωση: οι τιμές ταχύτητας στύψιματος που εμφανίζονται στην οθόνη ενδέχεται να διαφέρουν ελαφρώς από τις τιμές που αναφέρονται στον πίνακα.

Για όλα τα Ινστιτούτα Δοκιμών

Μεγάλος κύκλος πλύσης για βαμβακερά: επιλέξτε κύκλο πλύσης για **Βαμβακερά** με θερμοκρασία 40 °C.
 Πρόγραμμα μεγάλης διάρκειας για συνθετικά: επιλέξτε κύκλο πλύσης για **Συνθετικά** με θερμοκρασία 40 °C.

ΠΕΡΙΓΡΑΦΗ ΠΡΟΪΟΝΤΟΣ

1. Πάνω πλευρά
2. Θήκη απορρυπαντικού
3. Πίνακας ελέγχου
4. Χειρολαβή πόρτας
5. Πόρτα
6. Φίλτρο νερού
7. Ρυθμιζόμενα ποδαράκια (4)

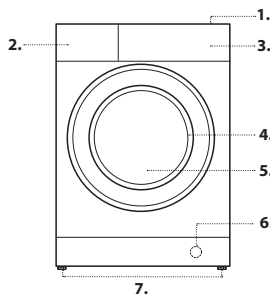

ΘΗΚΗ ΑΠΟΡΡΥΠΑΝΤΙΚΟΥ

Διαμέρισμα 1: Απορρυπαντικό για πρόπλυση (σε σκόνη)

Διαμέρισμα 2: Απορρυπαντικό πλύσης (σε σκόνη ή υγρό)

Διαμέρισμα 3: Πρόσθετα (μαλακτικό, κλπ.)

Το μαλακτικό δεν πρέπει να υπερβαίνει την ένδειξη «MAX».

! Να χρησιμοποιείτε απορρυπαντικά σε σκόνη για ρούχα λευκά βαμβακερά και για την πρόπλυση και για πλυσίματα σε θερμοκρασία μεγαλύτερη των 60°C.

! Ακολουθήστε τις υποδείξεις που αναγράφονται στη συσκευασία του απορρυπαντικού.

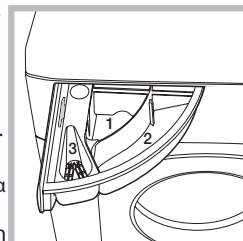

ΠΡΟΓΡΑΜΜΑΤΑ

Για να επιλέξετε το κατάλληλο πρόγραμμα για τα ρούχα σας, να ακολουθείτε πάντα τις οδηγίες στις ετικέτες φροντίδας των ρούχων. Η τιμή που αναγράφεται στο σύμβολο της ετικέτας είναι η μέγιστη δυνατή θερμοκρασία πλύσης του ρούχου.



Μικτά

Πλύση ελαφρώς έως κανονικά λερωμένων ανθεκτικών ρούχων από βαμβάκι, λινό, συνθετικές ίνες και μικτά.

Λευκά

Πλύση για κανονικά λερωμένες έως πολύ λερωμένες πετσέτες, εσώρουχα, τραπεζομάντιλα, κλπ. από ανθεκτικό βαμβάκι και λινό. Μόνο όταν η επιλεγμένη θερμοκρασία είναι 90 °C ο κύκλος πραγματοποιείται με πρόπλυση πριν από τη φάση κύριας πλύσης. Σε αυτήν την περίπτωση συνιστάται να προσθέσετε απορρυπαντικό τόσο κατά την πρόπλυση όσο και κατά την κύρια πλύση.

Βαμβακερά

Συνήθως για πολύ λερωμένα και ανθεκτικά βαμβακερά ρούχα.

Eco 40-60

Για το πλύσιμο κανονικά λερωμένων βαμβακερών υφασμάτων που επισημαίνεται ότι μπορούν να πλύνονται στους 40 °C ή στους 60 °C, μαζί στον ίδιο κύκλο. Αυτό είναι το κανονικό πρόγραμμα για βαμβακερά και το πιο αποτελεσματικό ως προς την κατανάλωση νερού και ενέργειας.

! Ο κύκλος εκτελείται μόνο στους 40 °C σύμφωνα με τον κανονισμό.

Αθλητικά

Για πλύση ελαφρώς λερωμένων αθλητικών ρούχων (φόρμες, σορτς, κ.τλ.). Για καλύτερα αποτελέσματα, συστήνουμε να μην υπερβαίνετε το μέγιστο φορτίο που υποδεικνύεται στον "ΠΙΝΑΚΑ ΠΡΟΓΡΑΜΜΑΤΩΝ". Συστήνουμε τη χρήση υγρού απορρυπαντικού και την προσθήκη ποσότητας κατάλληλης για μισό φορτίο.

Πάπλωμα

Σχεδιασμένο για πλύση ρούχων με πουπουλένια εσωτερική επένδυση όπως διπλά ή μονά παπλώματα, μαξιλάρια και άνορακ. Συνιστάται να τοποθετείτε τα ρούχα με εσωτερική επένδυση στον κάδο με τις άκρες διπλωμένες προς τα μέσα και να μην υπερβαίνουν τα 3/4 του όγκου του κάδου. Για τέλεια πλύση, συνιστούμε τη χρήση υγρού απορρυπαντικού.

20 °C

Για το πλύσιμο ελαφρώς λερωμένων βαμβακερών υφασμάτων, σε θερμοκρασία 20 °C.

Στυψιμο & Αντληση

Στύβει τα ρούχα και μετά αδειάζει το νερό. Για ανθεκτικά ρούχα. Αν εξαιρέσετε τον κύκλο στυψίματος, η συσκευή θα αδειάσει μόνο τα νερά

Ξέβγαλμα & Στυψιμο

Ξεβγάζει και μετά στύβει. Για ανθεκτικά ρούχα.

Γρήγορο 30'

Για γρήγορη πλύση ελαφρώς λερωμένων ρούχων. Ο κύκλος διαρκεί μόνο 30 λεπτά, εξοικονομώντας χρόνο και ενέργεια.

Colours 15'

Αυτός ο κύκλος βοηθά να προστατευτούν τα χρώματα χρησιμοποιώντας κρύο νερό για την πλύση (15 °C) και καταναλώνει λιγότερη ενέργεια προσφέροντας ικανοποιητικά αποτελέσματα. Κατάλληλος για ελαφρώς λερωμένα ρούχα χωρίς λεκέδες. Αυτός ο κύκλος προσφέρει αποτελέσματα παρόμοια με αυτά του κύκλου μικτών ρούχων στους 40° V, αλλά μόνο στους 15 °C

Μάλλινα

Όλα τα μάλλινα ρούχα μπορούν να πλυθούν με το πρόγραμμα "Μάλλινα" ακόμη και αυτά που στην ετικέτα τους έχουν το σύμβολο για "πλύσιμο μόνο στο χέρι". Για καλύτερα αποτελέσματα, χρησιμοποιήστε ειδικά απορρυπαντικά και **μην υπερβαίνετε τα δηλωμένα μέγιστα kg ρούχων.**

Ευαίσθητα

Για πλύση εξαιρετικά ευαίσθητων ρούχων. Κατά προτίμηση, αναποδογυρίστε τα ρούχα πριν από την πλύση.

Συνθετικά

Για λερωμένα ρούχα από συνθετικές ίνες (όπως πολυεστέρας, πολυακρυλικά, βισκόζη, κ.λπ.) ή βαμβακερά/μικτά συνθετικά.

ΠΡΩΤΗ ΧΡΗΣΗ

Για να απομακρυνθούν τυχόν κατασκευαστικά υπολείμματα, επιλέξτε το πρόγραμμα "**Βαμβακερά**" σε θερμοκρασία 60 °C. Προσθέστε μικρή ποσότητα απορρυπαντικού σε σκόνη στη θέση κύριας πλύσης 2 της θήκης απορρυπαντικού (έως το 1/3 της συνιστώμενης ποσότητας από τον κατασκευαστή του απορρυπαντικού για ελαφρώς λερωμένα ρούχα). Ξεκινήστε το πρόγραμμα **χωρίς να προσθέσετε ρούχα.**

ΚΑΘΗΜΕΡΙΝΗ ΧΡΗΣΗ

Προετοιμάστε τα ρούχα σύμφωνα με τις συστάσεις στην ενότητα "ΥΠΟΔΕΙΞΕΙΣ ΚΑΙ ΣΥΜΒΟΥΛΕΣ". Βάλτε μέσα τα ρούχα, κλείστε την πόρτα, ανοίξτε το νερό και πατήστε το κουμπί "ΑΝΟΙΧΤΟ/ΚΛΕΙΣΤΟ" για να τεθεί σε λειτουργία το πλυντήριο, το κουμπί "Έναρξη/Παύση" αναβοσβήνει. Γυρίστε τον επιλογέα προγράμματος στο επιθυμητό πρόγραμμα και κάντε τις απαιτούμενες επιλογές. Η θερμοκρασία και η ταχύτητα στυψίματος μπορούν να αλλάξουν πιέζοντας το κουμπί "Θερμοκρασία" ή το κουμπί "Στύψιμο". Τραβήξτε έξω τη θήκη απορρυπαντικού και προσθέστε απορρυπαντικό (και πρόσθετα/μαλακτικό) τώρα. Ακολουθήστε τις συστάσεις δοσολογίας που παρέχονται στη συσκευασία του απορρυπαντικού. Στη συνέχεια κλείστε τη θήκη απορρυπαντικού.

ΕΚΚΙΝΗΣΗ ΚΥΚΛΟΥ

Πατήστε το κουμπί "Έναρξη/Παύση" και ο κάδος θα αρχίσει να περιστρέφεται. Η πόρτα θα ξεκλειδώσει (απενεργοποίηση συμβόλου) και θα κλειδώσει ξανά (ενεργοποίηση συμβόλου) ως φάση προετοιμασίας πριν από κάθε κύκλο πλυσίματος. Ο χαρακτηριστικός ήχος «κλικ» αποτελεί μέρος του μηχανισμού κλειδώματος της πόρτας. Μόλις η πόρτα κλειδώσει, το νερό θα εισέλθει στον κάδο και θα ξεκινήσει η φάση πλυσίματος.

ΠΑΥΣΗ ΕΝΟΣ ΠΡΟΓΡΑΜΜΑΤΟΣ ΣΕ ΛΕΙΤΟΥΡΓΙΑ

Για παύση ενός κύκλου πλύσης, πατήστε το "Έναρξη/Παύση", η ενδεικτική λυχνία θα σβήνει και ο υπολειπόμενος χρόνος στην οθόνη θα αναβοσβήνει. Για να ξεκινήσει ο κύκλος πλύσης από το σημείο στο οποίο διακόπηκε πατήστε ξανά το κουμπί.

ΑΝΟΙΞΤΕ ΤΗΝ ΠΟΡΤΑ, ΑΝ ΕΙΝΑΙ ΑΠΑΡΑΙΤΗΤΟ

Μετά την έναρξη του προγράμματος, η ένδειξη "Πόρτα ασφαλισμένη" ανάβει υποδεικνύοντας ότι η πόρτα δεν μπορεί να ανοίξει.

Όσο βρίσκεται σε λειτουργία ένα πρόγραμμα, η πόρτα παραμένει ασφαλισμένη. Για να ανοίξετε την πόρτα ενώ βρίσκεται σε εξέλιξη ένα πρόγραμμα, πατήστε το "Έναρξη/Παύση" για παύση του προγράμματος. Με την προϋπόθεση ότι η στάθμη του νερού ή/και η θερμοκρασία δεν είναι πολύ υψηλή, η ενδεικτική λυχνία "Πόρτα ασφαλισμένη" σβήνει και μπορείτε να ανοίξετε την πόρτα. Π.χ. για να προσθέσετε ή να αφαιρέσετε ρούχα. Πατήστε το κουμπί "Έναρξη/Παύση" ξανά για να συνεχιστεί το πρόγραμμα.

ΤΕΛΟΣ ΠΡΟΓΡΑΜΜΑΤΟΣ

Η φωτεινή ένδειξη "Πόρτα ασφαλισμένη" σβήνει και στην οθόνη εμφανίζεται η ένδειξη "End". Για να απενεργοποιήσετε το πλυντήριο μετά το τέλος του προγράμματος πατήστε το κουμπί "ΑΝΟΙΧΤΟ/ΚΛΕΙΣΤΟ", η φωτεινή ένδειξη σβήνει. Εάν δεν πατήσετε το κουμπί λειτουργίας "ΑΝΟΙΧΤΟ/ΚΛΕΙΣΤΟ", το πλυντήριο θα απενεργοποιηθεί αυτόματα ύστερα από 10 λεπτά περίπου. Κλείστε τη βάνα νερού, ανοίξτε την πόρτα και βγάλτε τα ρούχα από το πλυντήριο ρούχων. Αφήστε την πόρτα ελαφρώς ανοιχτή για να στεγνώσει ο κάδος.

ΕΠΙΛΟΓΕΣ

! Αν η επιλογή είναι ασύμβατη με το επιλεγμένο πρόγραμμα, η ασυμβατότητα θα επισημανθεί από το βομβητή (3 μπιπ) και η αντίστοιχη ενδεικτική λυχνία θα αναβοσβήνει.

! Αν η επιλογή είναι ασύμβατη με μια άλλη ρυθμισμένη από πριν επιλογή, μόνο η πιο πρόσφατη επιλογή θα παραμείνει ενεργή.

Clean+

Η επιλογή Clean+ λειτουργεί σε 3 διαφορετικά επίπεδα (Εντατικό, Ημερήσιο και Γρήγορο) που έχουν σχεδιαστεί ειδικά για τη σωστή δράση πλύσης, ανάλογα με τις ανάγκες καθαρισμού:

Εντατικό: η επιλογή αυτή έχει σχεδιαστεί για υψηλά επίπεδα βρωμιάς και αφαιρεί τους πιο δύσκολους λεκέδες.

Καθημερινό: η επιλογή αυτή έχει σχεδιαστεί για την αφαίρεση συνηθισμένων λεκέδων.

Γρήγορο: η επιλογή αυτή έχει σχεδιαστεί για την αφαίρεση ελαφρών λεκέδων.

Εντατικό Ξέβγαλμα

Επιλέγοντας αυτή τη λειτουργία, αυξάνεται η αποτελεσματικότητα ξεβγάλματος και εξασφαλίζεται η τέλεια απομάκρυνση του απορρυπαντικού. Είναι ιδιαίτερα χρήσιμο για όσους έχουν ευαίσθητο δέρμα. Πατήστε το κουμπί μία, δύο ή τρεις φορές για να επιλέξετε 1, 2, ή 3 επιπλέον ξεβγάλματα μετά από τον τυπικό κύκλο και να απομακρύνετε οποιοδήποτε ίχνος απορρυπαντικού. Πατήστε το κουμπί ξανά για να επιστρέψετε στον τύπο ξεβγάλματος "Κανονικό Ξέβγαλμα".

Καθυστέρηση έναρξης

Για να ρυθμίσετε το επιλεγμένο πρόγραμμα να ξεκινήσει σε μεταγενέστερο χρόνο, πατήστε το κουμπί για να ρυθμίσετε τον επιθυμητό χρόνο καθυστέρησης. Το σύμβολο ανάβει στην οθόνη όταν ενεργοποιηθεί η λειτουργία. Για να ακυρώσετε την καθυστέρηση έναρξης, πατήστε ξανά το κουμπί έως ότου εμφανιστεί στην οθόνη η τιμή "0".

FreshCare+

Αυτή η επιλογή ενισχύει την απόδοση πλύσης δημιουργώντας ατμό προκειμένου να εμποδίσει την διάδοση των βασικών πηγών δυσοσμίας μέσα στη συσκευή. Μετά τη φάση ατμού, το πλυντήριο ρούχων θα πραγματοποιήσει ένα ελαφρύ ανακάτεμα με αργές περιστροφές του κάδου. Η επιλογή FreshCare+ ξεκινάει μετά το τέλος του κύκλου για μέγιστη διάρκεια 6 ώρες και μπορείτε να τη διακόψετε οποιαδήποτε στιγμή πατώντας ένα οποιοδήποτε κουμπί στον πίνακα ελέγχου ή περιστρέφοντας τον επιλογέα. Περιμένετε περίπου 5 λεπτά πριν να μπορέσετε να ανοίξετε την πόρτα.



Θερμοκρασία

Κάθε πρόγραμμα έχει μια προκαθορισμένη θερμοκρασία. Αν θέλετε να αλλάξετε τη θερμοκρασία, πατήστε το κουμπί "Θερμοκρασία". Η τιμή εμφανίζεται στην οθόνη.





Στύψιμο

Κάθε πρόγραμμα έχει μια προκαθορισμένη ταχύτητα στυψίματος. Αν θέλετε να αλλάξετε τη την ταχύτητα στυψίματος, πατήστε το κουμπί "Στύψιμο". Η τιμή εμφανίζεται στην οθόνη.



Demo Mode

Για απενεργοποίηση αυτής της λειτουργίας, απενεργοποιήστε το πλυντήριο ρούχων. Στη συνέχεια κρατήστε πατημένο το κουμπί "Εναρξη/Παύση"  και μέσα σε 5 δευτερόλεπτα πατήστε και το κουμπί "ΑΝΟΙΧΤΟ/ΚΛΕΙΣΤΟ"  και κρατήστε πατημένα και τα δύο κουμπιά για 2 δευτερόλεπτα.

ΚΛΕΙΔΩΜΑ ΠΛΗΚΤΡΩΝ 

Για κλείδωμα του πίνακα ελέγχου, κρατήστε πατημένο το κουμπί "Κλείδωμα πλήκτρων"  για περίπου 3 δευτερόλεπτα. Το σύμβολο  θα ανάψει στην οθόνη υποδεικνύοντας ότι ο πίνακας ελέγχου είναι κλειδωμένος (με εξαίρεση το κουμπί "ΑΝΟΙΧΤΟ/ΚΛΕΙΣΤΟ" ). Αυτό αποτρέπει τις ακούσιες αλλαγές προγράμματος, ειδικά όταν κοντά στη συσκευή βρίσκονται παιδιά. Για να ξεκλειδώσετε τον πίνακα ελέγχου, κρατήστε πατημένο το κουμπί "Κλείδωμα πλήκτρων"  για περίπου 3 δευτερόλεπτα.

ΛΕΥΚΑΝΣΗ

Αν θέλετε να λευκάνετε τα ρούχα, φορτώστε το πλυντήριο ρούχων και επιλέξτε το πρόγραμμα "Ξέβγαλμα & Στυψιμο" . Εκκινήστε τη συσκευή και περιμένετε έως ότου ολοκληρωθεί ο πρώτος κύκλος πλήρωσης νερού (περίπου 2 λεπτά). Βάλτε τη συσκευή στη λειτουργία παύσης πατώντας το κουμπί "Εναρξη/Παύση" , ανοίξτε το συρτάρι απορρυπαντικού και ρίξτε το λευκαντικό (τηρείτε τις συνιστώμενες δόσεις που υποδεικνύονται στη συσκευασία) στην κύρια θήκη πλύσης όπου προηγουμένως τοποθετήσατε το διαχωριστικό. Επανεκκινήστε τον κύκλο πατώντας το κουμπί "Εναρξη/Παύση" . Αν θέλετε, μπορείτε επίσης να προσθέσετε μαλακτικό στην ειδική θήκη του συρταριού απορρυπαντικού.

ΥΠΟΔΕΙΞΕΙΣ ΚΑΙ ΣΥΜΒΟΥΛΕΣ**Ξεχωρίστε τα ρούχα σας ως εξής**

Τύπος υφάσματος/ετικέτα φροντίδας (βαμβακερά, μικτά, συνθετικά, μάλλινα, ρούχα για πλύσιμο στο χέρι). Χρώμα (ξεχωρίστε τα χρωματιστά και τα λευκά, πλύνετε τα χρωματιστά ξεχωριστά). Ευαίσθητα (πλένετε τα μικρά ρούχα, όπως νάilon κάλτσες και ρούχα με γάντζους, όπως οι στηθόδεσμοι, σε μια υφασμάτινη σακούλα ή σε μια μαξιλαροθήκη με φερμουάρ).

Αδειάζετε όλες τις τσέπες

Αντικείμενα όπως νομίσματα ή κλειδιά μπορεί να προκαλέσουν ζημιά στα ρούχα και στον κάδο.

Ακολουθήστε τη συνιστώμενη δόση / πρόσθετα

Βελτιστοποιεί το αποτέλεσμα καθαρισμού, αποτρέπει τα ενοχλητικά υπολείμματα περίσσειου απορρυπαντικού στα ρούχα σας και εξοικονομεί χρήματα, καθώς αποτρέπει τη σπάταλη του απορρυπαντικού.

Χρησιμοποιήστε χαμηλή θερμοκρασία και μεγαλύτερη διάρκεια

Τα πιο αποτελεσματικά προγράμματα ως προς την κατανάλωση ενέργειας είναι γενικώς εκείνα τα οποία πραγματοποιούν πλύσεις σε χαμηλές θερμοκρασίες και για μεγαλύτερη διάρκεια.

Τηρήστε τα μεγέθη των φορτίων

Γεμίστε το πλυντήριο σας βάσει της χωρητικότητας που υποδεικνύεται στον «ΠΙΝΑΚΑ ΠΡΟΓΡΑΜΜΑΤΩΝ», ώστε να εξοικονομήσετε νερό και ενέργεια.

Θόρυβος και απόνερα που δεν αντλούνται

Επηρεάζονται από την ταχύτητα στυψίματος. Όσο υψηλότερη είναι η ταχύτητα στυψίματος κατά τη φάση του στυψίματος, τόσο δυνατότερος ο θόρυβος και τόσο λιγότερη η ποσότητα απόνερων που δεν αντλήθηκαν.

ΚΑΘΑΡΙΣΜΟΣ ΚΑΙ ΣΥΝΤΗΡΗΣΗ

Απενεργοποιήστε και βγάλτε από την πρίζα το πλυντήριο ρούχων πριν προχωρήσετε σε καθαρισμό και συντήρηση. Μη χρησιμοποιείτε εύφλεκτα υγρά για τον καθαρισμό του πλυντηρίου ρούχων. Καθαρίζετε και συντηρείτε ανά τακτά διαστήματα το πλυντήριό σας (τουλάχιστον 4 φορές ετησίως).

Καθαρισμός του πλυντηρίου ρούχων εξωτερικά

Χρησιμοποιήστε ένα μαλακό νοτισμένο πανί για να καθαρίσετε το εξωτερικό του πλυντηρίου ρούχων. Μη χρησιμοποιήσετε καθαριστικά για τζάμια ή γενικής χρήσης καθαριστικά, σκόνη καθαρισμού ή παρόμοια προϊόντα για τον καθαρισμό του πίνακα ελέγχου – τα προϊόντα αυτά μπορεί να προκαλέσουν ζημιά.

Έλεγχος του εύκαμπτου σωλήνα παροχής νερού

Ελέγχετε τον εύκαμπο σωλήνα εισόδου τακτικά για εύθραυστα σημεία και ραγίσματα. Αν παρουσιάζει ζημιά, αντικαταστήστε τον με νέο εύκαμπο σωλήνα μέσω του Κέντρου Εξυπηρέτησης Πελάτων ή τον εξειδικευμένο αντιπρόσωπο της περιοχής σας.

Καθαρισμός του φίλτρου νερού / αποστράγγιση του υπολειπόμενου νερού

Απενεργοποιήστε το πλυντήριο και βγάλτε το από την πρίζα. Αφαιρέστε τη μπάζα της κουζίνας πριν από τον καθαρισμό του φίλτρου νερού ή την αποστράγγιση του υπολειπόμενου νερού.

Η μπάζα της κουζίνας πρέπει να τοποθετηθεί ξανά στη θέση της και να παραμείνει εκεί, μόλις ολοκληρωθεί η λειτουργία του καθαρισμού. Εάν χρησιμοποιήσατε πρόγραμμα ζεστού νερού, περιμένετε να κρυώσει το νερό πριν από την αποστράγγιση του νερού. Καθαρίζετε τακτικά το φίλτρο νερού, ώστε να αποφύγετε τυχόν απόφραξη του φίλτρου που ενδεχομένως να εμποδίσει την αποστράγγιση του νερού. Εάν το νερό δεν μπορεί να αποστραγγιστεί, εμφανίζεται στην οθόνη η υπόδειξη ότι το φίλτρο νερού μπορεί να έχει φράξει.

1. Τοποθετήστε ένα δοχείο κοντά στην αντλία, ώστε να συγκεντρώνεται εκεί τυχόν διαρροή.

2. Αφαιρέστε, τραβώντας προς τα έξω, τον «σωλήνα αποστράγγισης έκτακτης ανάγκης» από τη βάση του πλυντηρίου.

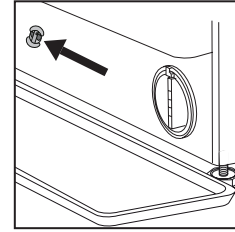

Αφαιρέστε το πώμα από τον «σωλήνα αποστράγγισης έκτακτης ανάγκης» που βρίσκεται στο άκρο του σωλήνα και αφήστε το νερό να χυθεί στο δοχείο.

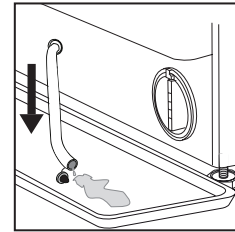

3. Περιστρέψτε τη λαβή του φίλτρου εξαγωγής και τραβήξτε το από το περίβλημα.

Όταν το δοχείο στην μπάζα γεμίσει με νερό, τοποθετήστε το πώμα στο άκρο του σωλήνα και εισαγάγετε ξανά τον μικρό σωλήνα στη βάση του πλυντηρίου. Έπειτα, αδειάστε το δοχείο.

Στη συνέχεια, κλείστε καλά τον σωλήνα αποστράγγισης έκτακτης ανάγκης με το πώμα.

4. Αφαιρέστε φίλτρο: απλωστε ένα βαμβακερό ύφασμα κάτω από το φίλτρο νερού, το οποίο μπορεί να απορροφήσει μια μικρή ποσότητα του υπολειπόμενου νερού. Κατόπιν, αφαιρέστε το φίλτρο νερού περιστρέφοντάς το αριστερόστροφα προς τα έξω.

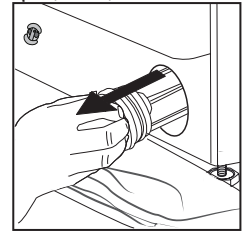
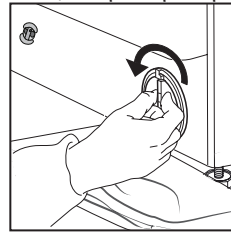

5. Καθαρίστε το φίλτρο νερού: αφαιρέστε τα υπολείμματα που υπάρχουν στο φίλτρο και καθαρίστε το κάτω από τρεχούμενο νερό.

6. Εισαγάγετε το φίλτρο νερού: επανεισαγάγετε το φίλτρο νερού περιστρέφοντάς το δεξιόστροφα. Φροντίστε να το περιστρέψετε ώστε να σφίξει όσο το δυνατόν περισσότερο. Η λαβή του φίλτρου πρέπει να βρίσκεται σε κάθετη θέση. Για να ελέγξετε ότι το φίλτρο νερού έχει σφίξει, μπορείτε να ρίξετε περίπου 1 λίτρο νερού στο συρτάρι απορρυπαντικού.

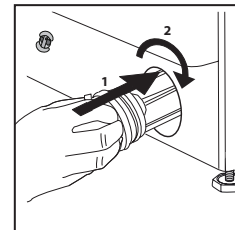

Έπειτα, επανατοποθετήστε την μπάζα της κουζίνας.





ΜΕΤΑΦΟΡΑ ΚΑΙ ΧΕΙΡΙΣΜΟΣ

Μη σηκώνετε ποτέ τη συσκευή κρατώντας την από την πάνω πλευρά.

Βγάλτε το φικ από την πρίζα και κλείστε τη στρόφιγγα νερού. Βεβαιωθείτε ότι η πόρτα και η θήκη απορρυπαντικού είναι κλειστά. Αποσυνδέστε τον εύκαμπο σωλήνα εισόδου από τη βρύση και αφαιρέστε τον εύκαμπο σωλήνα αποστράγγισης από το σημείο αποστράγγισης. Αδειάστε όλο το νερό από τους εύκαμπους σωλήνες και στερεώστε τους με τρόπο ώστε να μην προκληθεί ζημιά κατά τη μεταφορά. Επαναπροσαρμόστε τα μπουλόνια μεταφοράς. Ακολουθήστε τις οδηγίες για την αφαίρεση των μπουλονιών μεταφοράς στον ΟΔΗΓΟ ΕΓΚΑΤΑΣΤΑΣΗΣ με αντίστροφη σειρά.

ΑΝΤΙΜΕΤΩΠΙΣΗ ΠΡΟΒΛΗΜΑΤΩΝ

Το πλυντήριο ρούχων ενδέχεται ορισμένες φορές να μην λειτουργεί όπως πρέπει για συγκεκριμένους λόγους. Πριν καλέσετε την εξυπηρέτηση πελατών, συνιστάται να ελέγξετε προκειμένου να εξακριβώσετε αν το πρόβλημα μπορεί να αντιμετωπιστεί εύκολα χρησιμοποιώντας την παρακάτω λίστα.

Ανωμαλίες:	Πιθανές αιτίες / Λύση:
Το πλυντήριο ρούχων δεν ανάβει.	<ul style="list-style-type: none">Το φως δεν είναι τοποθετημένο στην πρίζα ρεύματος ή όχι αρκετά για να γίνει επαφή.Υπήρξε διακοπή ρεύματος.
Ο κύκλος πλύσης δεν ξεκινάει.	<ul style="list-style-type: none">Η πόρτα δεν είναι καλά κλεισμένη.Το κουμπί "ΑΝΟΙΧΤΟ/ΚΛΕΙΣΤΟ"  δεν έχει πατηθεί.Το κουμπί "Έναρξη/Παύση"  δεν έχει πατηθεί.Η βρύση του νερού δεν είναι ανοιχτή.Έχει γίνει επιλογή για "Καθυστέρηση έναρξης" .
Το πλυντήριο ρούχων δεν γεμίζει με νερό (το μήνυμα "h2o" εμφανίζεται στην οθόνη). Ένα "μπιπ" θα ηχεί κάθε 5 δευτερόλεπτα.	<ul style="list-style-type: none">Ο εύκαμπτος σωλήνας εισόδου νερού δεν είναι συνδεδεμένος στη βάνα.Ο εύκαμπτος σωλήνας είναι λυγισμένος.Η βρύση του νερού δεν είναι ανοιχτή.Η παροχή νερού από το δίκτυο είναι κλειστή.Δεν υπάρχει επαρκής πίεση.Δεν πατήθηκε το κουμπί "Έναρξη/Παύση" .
Το πλυντήριο γεμίζει και αδειάζει νερό συνεχώς.	<ul style="list-style-type: none">Ο εύκαμπτος σωλήνας δεν έχει εγκατασταθεί στα 65 έως 100 cm από το έδαφος.Το άκρο του εύκαμπτου σωλήνα αποστράγγισης είναι βυθισμένο σε νερό.Ο σύνδεσμος παροχέτευσης στον τοίχο δεν διαθέτει αεραγωγό.Αν το πρόβλημα παραμένει μετά τη διεξαγωγή αυτών των ελέγχων, κλείστε τη βάνα του νερού, απενεργοποιήστε το πλυντήριο ρούχων και καλέστε την εξυπηρέτηση πελατών. Αν το σπίτι βρίσκεται σε ένα από τα επάνω πατώματα του κτηρίου, ενδέχεται μερικές φορές να παρουσιαστεί το φαινόμενο σιφονιού προκαλώντας το συνεχές γέμισμα και άδειασμα νερού από το πλυντήριο ρούχων. Στην αγορά διατίθενται ειδικές βαλβίδες προστασίας από το φαινόμενο σιφονιού προκειμένου να προλαμβάνονται τέτοιου είδους φαινόμενα.
Το πλυντήριο ρούχων δεν αποστραγγίζει ή δεν στύβει.	<ul style="list-style-type: none">Το πρόγραμμα δεν περιλαμβάνει τη λειτουργία αποστράγγισης: σε ορισμένα προγράμματα απαιτείται η χειροκίνητη ενεργοποίηση.Ο εύκαμπτος σωλήνας είναι λυγισμένος.Ο σωλήνας αποστράγγισης είναι φραγμένος.
Το πλυντήριο κάνει πολύ θόρυβο κατά τη διάρκεια του κύκλου στυψίματος.	<ul style="list-style-type: none">Κατά την εγκατάσταση, ο κάδος δεν απασφαλίστηκε κανονικά.Το πλυντήριο ρούχων δεν είναι καλά αλφαδιασμένο.Το πλυντήριο ρούχων συμπιέζεται ανάμεσα σε έπιπλα και τον τοίχο.
Υπάρχει διαρροή νερού από το πλυντήριο.	<ul style="list-style-type: none">Ο εύκαμπτος σωλήνας εισόδου νερού δεν είναι καλά σφικμένος.Η θήκη απορρυπαντικού είναι φραγμένη.Ο εύκαμπτος σωλήνας αποστράγγισης δεν είναι καλά σφικμένος.
Η συσκευή είναι κλειδωμένη και η οθόνη αναβοσβήνει υποδεικνύοντας έναν κωδικό σφάλματος (π.χ. F-01, F-..).	<ul style="list-style-type: none">Σβήστε τη συσκευή, αποσυνδέστε το φως από την πρίζα και περιμένετε περίπου 1 λεπτό πριν την ενεργοποιήσετε ξανά.Εάν το πρόβλημα παραμένει, επικοινωνήστε με το Σέρβις.
Σχηματίζεται πολύς αφρός.	<ul style="list-style-type: none">Το απορρυπαντικό δεν είναι συμβατό με το πλυντήριο ρούχων (πρέπει να φέρει την ένδειξη "για πλυντήρια ρούχων", "για πλύσιμο στο χέρι και για πλυντήρια ρούχων" ή κάτι παρόμοιο).Η δοσολογία ήταν υπερβολική.
Η πόρτα είναι κλειδωμένη με ή χωρίς ένδειξη σφάλματος και το πρόγραμμα δεν ξεκινάει.	<ul style="list-style-type: none">Η πόρτα κλειδώνει σε περίπτωση διακοπής ρεύματος. Το πρόγραμμα θα συνεχίσει αυτόματα μόλις αποκατασταθεί η παροχή ρεύματος.Το πλυντήριο ρούχων είναι ακινητοποιημένο. Το πρόγραμμα θα συνεχίσει αυτόματα μόλις ο λόγος ακινητοποίησης δεν θα υπάρχει πλέον.

Μπορείτε να βρείτε πολιτικές, τυπική τεκμηρίωση, παραγγελία ανταλλακτικών και πρόσθετες πληροφορίες προϊόντος:

- Χρησιμοποιώντας τον κωδικό QR
- Επισκεφθείτε τον ιστότοπο docs.whirlpool.eu/docs και parts-selfservice.whirlpool.com
- Εναλλακτικά, επικοινωνήστε με το κέντρο εξυπηρέτησης πελατών (βλ. αριθμό τηλεφώνου στο βιβλιαράκι εγγύησης). Όταν επικοινωνείτε με το Κέντρο εξυπηρέτησης πελατών, αναφέρατε τους κωδικούς που αναγράφονται στην ετικέτα αναγνώρισης προϊόντος.

Για Πληροφορίες σχετικά με την επισκευή και συντήρηση, οι χρήστες μπορούν να επισκεφτούν τον ιστότοπο: www.whirlpool.eu Μπορείτε να βρείτε περισσότερες πληροφορίες σχετικά με το μοντέλο σας στο διαδίκτυο στη διεύθυνση <https://eprel.ec.europa.eu/>, η οποία είναι η επίσημη βάση δεδομένων προϊόντων EPREL της ΕΕ. Αφού επιλέξετε την κατηγορία προϊόντος, εισαγάγετε το αναγνωριστικό μοντέλου του προϊόντος. Το αναγνωριστικό μοντέλου αποτελείται από γράμματα και αριθμούς και βρίσκεται στην πινακίδα τύπου, όπως Μοντ. (βλέπε εικόνα στα δεξιά).

®/TM/© 2024 Whirlpool. Παράγεται κατόπιν αδείας

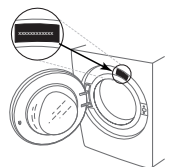

ΚΑΘΑΡΙΣΜΟΣ ΚΑΙ ΣΥΝΤΗΡΗΣΗ

Για τον καθαρισμό και τη συντήρηση, απενεργοποιήστε το πλυντήριο και βγάλτε το από την πρίζα.
Μη χρησιμοποιείτε εύφλεκτα υγρά για να καθαρίσετε το πλυντήριο.

ΚΑΘΑΡΙΣΜΟΣ ΤΟΥ ΕΞΩΤΕΡΙΚΟΥ ΜΕΡΟΥΣ ΤΟΥ ΠΛΥΝΤΗΡΙΟΥ

Για τον καθαρισμό του εξωτερικού μέρους του πλυντηρίου, χρησιμοποιείτε ένα νωπό μαλακό πανί.

Μη χρησιμοποιείτε καθαριστικά γυαλιού ή γενικής χρήσης, σκόνη καθαρισμού ή παρόμοια υλικά για τον καθαρισμό του πλαισίου ελέγχου, καθώς αυτές οι ουσίες μπορεί να καταστρέψουν την εκτύπωση.

ΕΛΕΓΧΟΣ ΤΟΥ ΣΩΛΗΝΑ ΤΡΟΦΟΔΟΣΙΑΣ ΝΕΡΟΥ

Ελέγχετε τον σωλήνα τροφοδοσίας τακτικά για ευθραυστότητα και σχισίματα. Εάν υπάρχει βλάβη, αντικαταστήστε τον με έναν νέο σωλήνα, τον οποίο μπορείτε να προμηθευτείτε από την υπηρεσία εξυπηρέτησης μετά την πώληση ή από εξειδικευμένο έμπορο.

Ανάλογα με τον τύπο του σωλήνα:

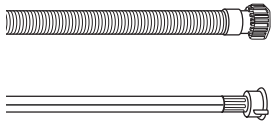

Αν ο σωλήνας τροφοδοσίας διαθέτει διαφανή επιστρωση, ελέγχετε σε τακτά χρονικά διαστήματα αν το χρώμα σκουραίνει τοπικά. Εάν ναι, ο σωλήνας μπορεί να έχει διαρροή και πρέπει να αντικατασταθεί.

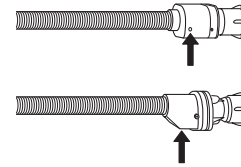

Για σωλήνες με λειτουργία συγκράτησης νερού: ελέγχετε το παράθυρο ελέγχου της μικρής βαλβίδας ασφαλείας (βλ. βέλος). Εάν είναι κόκκινο, η λειτουργία συγκράτησης νερού έχει ενεργοποιηθεί και ο σωλήνας πρέπει να αντικατασταθεί από έναν νέο.

Για να ξεβιδώσετε αυτόν τον σωλήνα, πατήστε το κουμπί απασφάλισης (εάν υπάρχει) ενώ ξεβιδώνετε τον σωλήνα.

ΚΑΘΑΡΙΣΜΟΣ ΤΩΝ ΔΙΚΤΥΩΤΩΝ ΦΙΛΤΡΩΝ ΤΟΥ ΣΩΛΗΝΑ ΤΡΟΦΟΔΟΣΙΑΣ ΝΕΡΟΥ

1. Κλείστε τη βρύση νερού και ξεβιδώστε τον σωλήνα τροφοδοσίας.

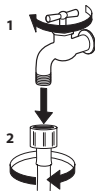

2. Καθαρίστε προσεκτικά το δικτυωτό φίλτρο στο άκρο του σωλήνα με μια λεπτή βούρτσα.

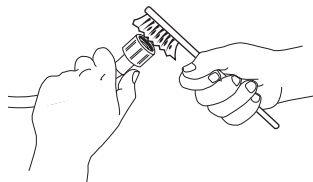

3. Στη συνέχεια, ξεβιδώστε τον σωλήνα τροφοδοσίας στο πίσω μέρος του πλυντηρίου με το χέρι. Αφαιρέστε με μια πένσα το δικτυωτό φίλτρο από τη βαλβίδα στο πίσω μέρος του πλυντηρίου και καθαρίστε το προσεκτικά.

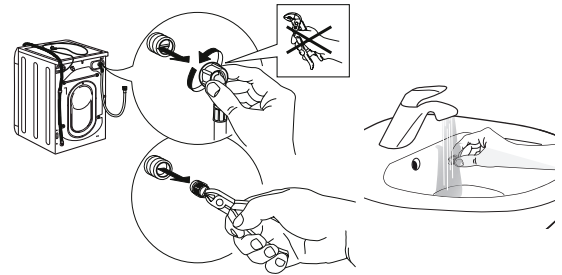

4. Τοποθετήστε ξανά το δικτυωτό φίλτρο. Συνδέστε ξανά τον σωλήνα τροφοδοσίας στη βρύση νερού και το πλυντήριο. Μη χρησιμοποιείτε εργαλείο για τη σύνδεση του σωλήνα τροφοδοσίας. Ανοίξτε τη βρύση νερού και ελέγξτε ότι όλες οι συνδέσεις είναι στεγανές.

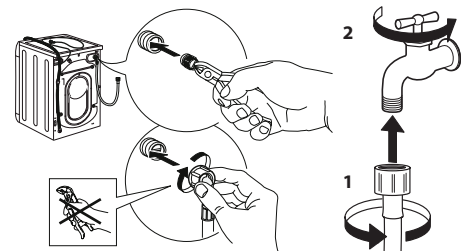

ΚΑΘΑΡΙΣΜΟΣ ΤΟΥ ΣΥΡΤΑΡΙΟΥ ΑΠΟΡΡΥΠΑΝΤΙΚΟΥ

Αφαιρέστε το συρτάρι σηκώνοντάς το και τραβώντας το προς τα πάνω (βλ. εικόνα).

Πλύνετε το κάτω από τρεχούμενο νερό. Αυτή η διαδικασία πρέπει να επαναλαμβάνεται συχνά.

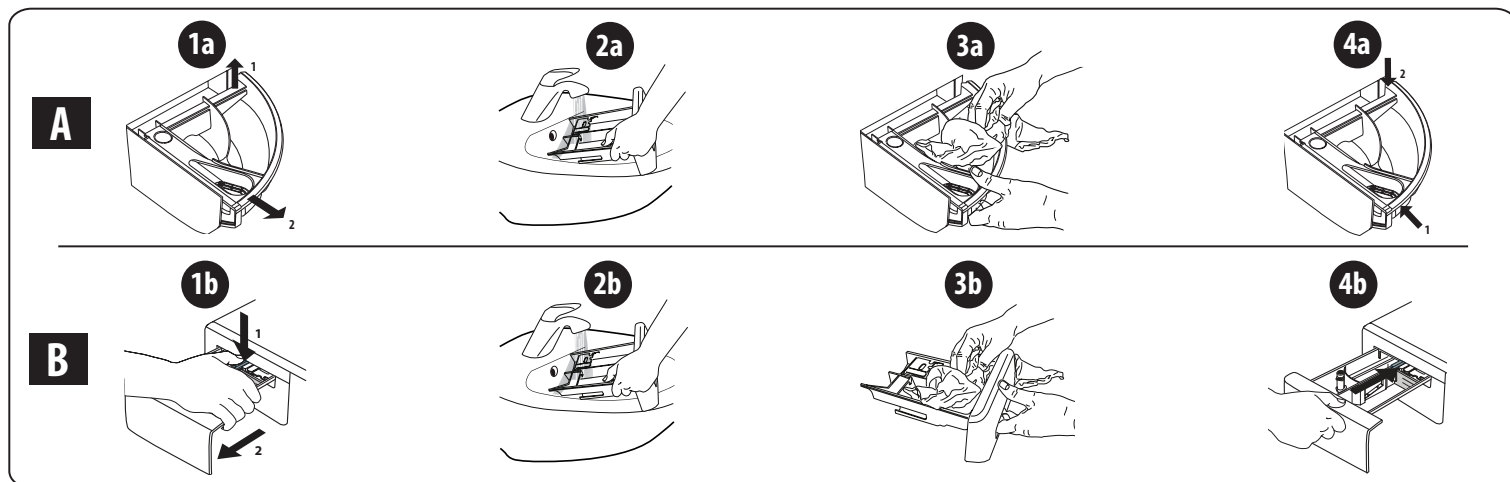

ΚΑΘΑΡΙΣΜΟΣ ΤΟΥ ΦΙΛΤΡΟΥ ΝΕΡΟΥ / ΑΠΟΣΤΡΑΓΓΙΣΗ ΤΟΥ ΥΠΟΛΕΙΠΟΜΕΝΟΥ ΝΕΡΟΥ

Απενεργοποιήστε το πλυντήριο και βγάλτε το από την πρίζα πριν από τον καθαρισμό του φίλτρου νερού ή την αποστράγγιση του υπολειπόμενου νερού. Εάν χρησιμοποιήσατε πρόγραμμα ζεστού νερού, περιμένετε να κρυώσει το νερό πριν από την αποστράγγιση του νερού.

Καθαρίζετε τακτικά το φίλτρο νερού κάθε 3 μήνες, ώστε να αποφύγετε τυχόν απόφραξη του φίλτρου που ενδεχομένως να εμποδίσει την αποστράγγιση του νερού.

Εάν το νερό δεν μπορεί να αποστραγγιστεί, εμφανίζεται στην οθόνη η υπόδειξη ότι το φίλτρο νερού μπορεί να έχει φράξει.

1. Αφαίρεση εμπρόσθιου πλαισίου.

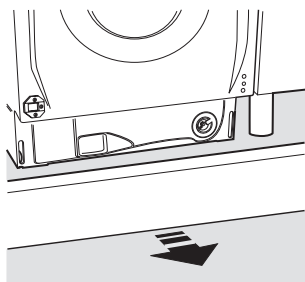

2. Δοχείο νερού αποστράγγισης: τοποθετήστε μια χαμηλή και πλατιά λεκάνη κάτω από το φίλτρο νερού για να μαζέψετε το υπολειπόμενο νερό.

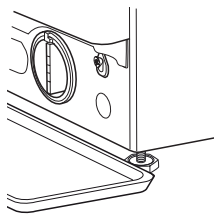

3. Αποστράγγιση νερού: περιστρέψτε αργά το φίλτρο αριστερόστροφα μέχρι να βγει όλο το νερό. Αφήστε το νερό να τρέξει προς τα έξω χωρίς να αφαιρέσετε το φίλτρο. Όταν γεμίσει το δοχείο, κλείστε το φίλτρο νερού περιστρέφοντάς το δεξιόστροφα. Αδειάστε το δοχείο. Επαναλάβετε τη διαδικασία μέχρι να αποστραγγιστεί όλο το νερό.

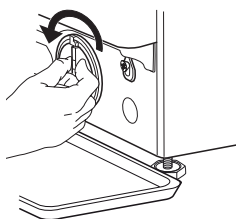

4. Αφαίρεση φίλτρου: απλώστε ένα βαμβακερό ύφασμα κάτω από το φίλτρο νερού, το οποίο μπορεί να απορροφήσει μια μικρή ποσότητα του υπολειπόμενου νερού. Κατόπιν, αφαιρέστε το φίλτρο νερού περιστρέφοντάς το αριστερόστροφα προς τα έξω.

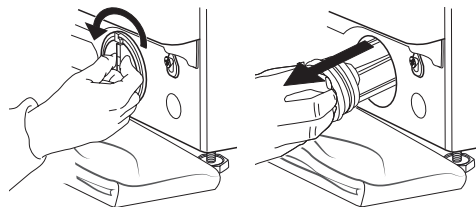

5. Καθαρίστε το φίλτρο νερού: αφαιρέστε τα υπολείμματα που υπάρχουν στο φίλτρο και καθαρίστε το κάτω από τρεχούμενο νερό.

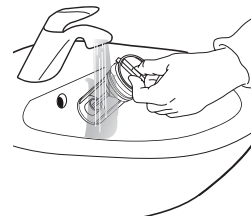

6. Εισαγάγετε το φίλτρο νερού και επανατοποθετήστε τη βάση: επανεισαγάγετε το φίλτρο νερού περιστρέφοντάς το δεξιόστροφα. Φροντίστε να το περιστρέψετε ώστε να σφίξει όσο το δυνατόν περισσότερο. Η λαβή του φίλτρου πρέπει να βρίσκεται σε κάθετη θέση. Για να ελέγξετε ότι το φίλτρο νερού έχει σφίξει, μπορείτε να ρίξετε περίπου 1 λίτρο νερού στο συρτάρι απορρυπαντικού. Έπειτα, επανατοποθετήστε τη βάση.

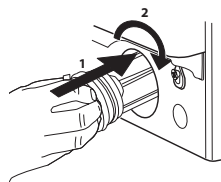

ΜΕΤΑΦΟΡΑ ΚΑΙ ΧΕΙΡΙΣΜΟΣ

Μη σηκώνετε ποτέ το πλυντήριο κρατώντας το από την πάνω επιφάνεια.

1. Αφαιρέστε το βύσμα τροφοδοσίας και κλείστε τη βρύση νερού.
2. Βεβαιωθείτε ότι η πόρτα και το συρτάρι απορρυπαντικού έχουν κλείσει σωστά.
3. Αποσυνδέστε τον σωλήνα τροφοδοσίας από τη βρύση νερού και αφαιρέστε τον σωλήνα αποστράγγισης από το σημείο αποστράγγισης. Αφαιρέστε όλο το νερό από τους σωλήνες και ασφαλίστε τους ώστε να μην καταστραφούν κατά τη διάρκεια της μεταφοράς.

4. Επανατοποθετήστε τις βίδες μεταφοράς. Ακολουθήστε τις οδηγίες για να αφαιρέσετε τις βίδες μεταφοράς στον «Οδηγό εγκατάστασης» με αντίστροφη σειρά.

Σημαντικό: μη μεταφέρετε το πλυντήριο χωρίς να έχετε ασφαλίσει τις βίδες μεταφοράς.

ΥΠΗΡΕΣΙΑ ΕΞΥΠΗΡΕΤΗΣΗΣ ΜΕΤΑ ΤΗΝ ΠΩΛΗΣΗ

ΠΡΙΝ ΚΑΛΕΣΤΕ ΤΗΝ ΥΠΗΡΕΣΙΑ ΕΞΥΠΗΡΕΤΗΣΗΣ ΜΕΤΑ ΤΗΝ ΠΩΛΗΣΗ

1. Εξετάστε αν μπορείτε να λύσετε το πρόβλημα μόνοι σας με τη βοήθεια των προτάσεων που παρέχονται στην ενότητα **ΑΝΤΙΜΕΤΩΠΙΣΗ ΠΡΟΒΛΗΜΑΤΩΝ**

ΑΝ ΜΕΤΑ ΑΠΟ ΤΟΥΣ ΠΑΡΑΠΑΝΩ ΕΛΕΓΧΟΥΣ ΤΟ ΣΦΑΛΜΑ ΣΥΝΕΧΙΖΕΙ ΝΑ ΕΜΦΑΝΙΖΕΤΑΙ, ΕΠΙΚΟΙΝΩΝΗΣΤΕ ΜΕ ΤΗΝ ΠΛΗΣΙΕΣΤΗΡΗ ΥΠΗΡΕΣΙΑ ΕΞΥΠΗΡΕΤΗΣΗΣ ΜΕΤΑ ΤΗΝ ΠΩΛΗΣΗ

Για να λάβετε βοήθεια, καλέστε στον αριθμό που αναγράφεται στο φυλλάδιο της εγγύησης.

Κατά την επικοινωνία σας με την Υπηρεσία εξυπηρέτησης πελατών μετά την πώληση, αναφέρετε πάντα:

- μια σύντομη περιγραφή του σφάλματος,
- τον τύπο και το συγκεκριμένο μοντέλο της συσκευής,

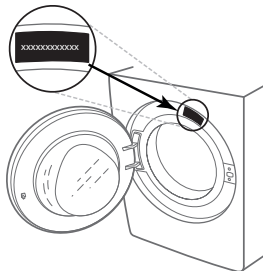

2. Απενεργοποιήστε και ενεργοποιήστε ξανά τη συσκευή για να δείτε αν το σφάλμα εξακολουθεί να υπάρχει.

- τον αριθμό service (ο αριθμός μετά τη λέξη Service στον πίνακα στοιχείων),

SERVICE 0000 000 00000



- την πλήρη διεύθυνσή σας,
- τον αριθμό τηλεφώνου σας.

Εάν απαιτούνται επισκευές, επικοινωνήστε με εξουσιοδοτημένη υπηρεσία εξυπηρέτησης μετά την πώληση (για να διασφαλίσετε ότι θα χρησιμοποιηθούν αυθεντικά ανταλλακτικά και οι επισκευές θα γίνουν σωστά).



GRACIAS POR ADQUIRIR UN PRODUCTO WHIRLPOOL
Para recibir una asistencia más completa, registre su producto en www.whirlpool.eu/register

Antes de usar el aparato, lea atentamente las Instrucciones de seguridad.



Antes de utilizar la lavadora, deberá quitar los tornillos de transporte. Si desea más información sobre cómo quitarlos, consulte la Guía de Instalación.

PANEL DE CONTROL

- 1 Botón «ON/OFF»
 - 2 Selector de programas
 - 3 Botón «Inicio/Pausa»
 - 4 Botón «Centrifugado»
 - 5 Botón «Aclarado intensivo»
 - 6 Botón «Clean+»
 - 7 Botón «Inicio diferido»
 - 8 Botón «FreshCare+» / Botón «Bloqueo teclas»
 - 9 Botón «Temperatura»
- INDICADORES DE LA PANTALLA**
 Prelavado activado
 Puerta bloqueada
 FreshCare+ activado

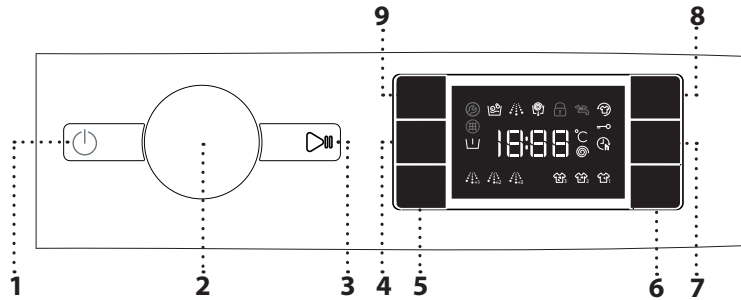

Inicio diferido activado
Bloqueo teclas activado
Fase de lavado
 Indica la fase de lavado del ciclo
Error: Llamar asistencia
 Consulte el apartado de Resolución de problemas
Error: Filtro de agua obstr.
 No se puede desaguar; el filtro de agua puede estar obstruido
Error: Sin agua
 Ausencia de entrada de agua o entrada insuficiente.
 En caso de error, consulte el apartado «RESOLUCIÓN DE PROBLEMAS»

TABLA DE PROGRAMAS

Carga máxima 8 kg Potencia absorbida en off-mode 0,5 W / en left-on mode 8 W						Detergentes y aditivos			Detergente recomendado		Humedad residual (%)	Consumo de energía kWh	Agua total litros	Temperatura de lavado °C
Programa	Temperatura		Centrifuga máxima (rpm)	Carga máx. (kg)	Duración (h : m)	Prelavado	Lavado principal	Suavizante	Polvo	Líquido				
	Ajustes	Rango				1	2	3						
Variada	40°C	☼ - 40°C	1000	8,0	***	-	●	○	-	✓	-	-	-	-
Blanca	60°C	☼ - 90°C	1400	8,0	2:45	● (90°)	●	○	✓	✓	49	0,900	90	55
Algodón	40°C	☼ - 60°C	1400	8,0	3:55	-	●	○	✓	✓	49	1,400	10	45
Eco 40-60	40 °C	40°C	1351	8,0	3:38	-	●	○	✓	✓	53	0,700	56	34
			1351	4,0	2:48	-	●	○	✓	✓	53	0,500	53	34
			1351	2,0	2:25	-	●	○	✓	✓	53	0,300	35	23
Deporte	40°C	☼ - 40°C	600	4,0	***	-	●	○	-	✓	-	-	-	-
Manta pluma	30°C	☼ - 30°C	1000	3,5	***	-	●	○	-	✓	-	-	-	-
20°C	20 °C	☼ - 20 °C	1400	8,0	1:50	-	●	○	-	✓	49	0,200	90	22
Centrifugado & desaguado	-	-	1400	8,0	***	-	-	-	-	-	-	-	-	-
Aclarado & Centrifugado	-	-	1400	8,0	***	-	-	○	-	-	-	-	-	-
Rápido 30'	30°C	☼ - 30°C	1200(****)	4,5	0:30	-	●	○	-	✓	71	0,200	45	27
Colours 15°	15°C	15°C	1000	4,5	***	-	●	○	-	✓	-	-	-	-
Lana	40°C	☼ - 40°C	800	2	***	-	●	○	-	✓	-	-	-	-
Delicados	30°C	☼ - 30°C	600(****)	1	***	-	●	○	-	✓	-	-	-	-
Sintéticos	40°C	☼ - 60°C	1200	4	2:55	-	●	○	✓	✓	35	0,800	55	43

● Requiere dosificación ○ Dosificación opcional

Estos datos pueden variar en su casa debido a las condiciones cambiantes de la temperatura de entrada del agua, de la presión del agua, etc. Los valores de duración aproximada del programa corresponden a la configuración preestablecida de los programas sin opciones. Los valores dados para programas que no sean Eco 40-60 son sólo indicativos.

Eco 40-60 - Ciclo de lavado según el reglamento Ecodesign de la UE 2019/2014. El programa más eficiente en términos de consumo de agua y energía para el lavado de prendas de algodón con suciedad normal.

Nota: Sólo visualización: los valores de velocidad de centrifugado visualizados pueden diferir ligeramente de aquellos indicados en la tabla.

Para todas las instituciones encargadas de la realización de las pruebas

Ciclo de lavado largo para algodón: seleccione el ciclo de lavado **Algodón** a una temperatura de 40 °C.

Programa Sintéticos de larga duración: seleccione el ciclo de lavado **Sintéticos** a una temperatura de 40 °C.

* Una vez terminado el programa y centrifugando a la máxima velocidad de centrifugado seleccionable, en la configuración del programa preestablecida.

** La duración del programa de se muestra en la pantalla.

*** La pantalla mostrará la velocidad de centrifugado sugerida como valor predeterminado.

6th Sense: la tecnología del sensor adapta el agua, la energía y la duración del programa a su carga de lavado.

DESCRIPCIÓN DEL PRODUCTO

- 1. Encimera
- 2. Dispensador de detergente
- 3. Panel de control
- 4. Asa de la puerta
- 5. Puerta
- 6. Filtro de agua
- 7. Patas ajustables (4)

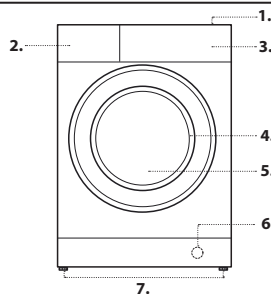

DISPENSADOR DE DETERGENTE

Compartimento 1: Detergente para prelavado (en polvo)
Compartimento 2: Detergente para lavado (en polvo o líquido)
Compartimento 3: Aditivos (suavizante, etc.)
 El suavizante no debe superar la indicación "MAX".

! Utilice detergentes en polvo para prendas de algodón blancas, para el prelavado y para lavados con una temperatura mayor que 60°C.
 ! Respete las indicaciones que se encuentran en el envase de detergente.

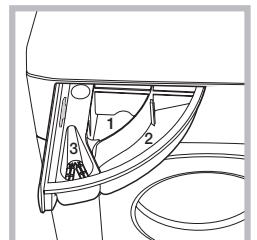

PROGRAMAS

Para seleccionar el programa adecuado a su tipo de ropa, siga siempre las instrucciones de las etiquetas de cuidado de las prendas. El valor indicado en el símbolo del barreño es la máxima temperatura de lavado posible de la prenda.



Variada

Para lavar prendas resistentes de algodón, lino, sintético, fibras y fibras mixtas con un grado de suciedad entre bajo y normal.

Blanca

Para lavar toallas, ropa interior, ropa de mesa y de cama etc. de algodón resistente y lino con un grado de suciedad entre normal y elevado. El ciclo se completa con una fase de prelavado antes de la fase de lavado principal únicamente cuando se selecciona una temperatura de 90 °C. En este caso, se recomienda añadir detergente en la sección de prelavado y en la sección de lavado principal.

Algodón

Prendas de algodón y lino resistentes medianamente sucias o muy sucias.

Eco 40-60

Para el lavado de prendas de algodón con suciedad normal lavables a 40 °C o 60 °C simultáneamente en el mismo ciclo. Es el programa algodón estándar y el más eficiente en cuanto a consumo de agua y energía.

! El ciclo se ejecuta sólo a 40°C según la reglamentación.

Deporte

Para lavar ropa de deporte con un grado de suciedad bajo (chándales, shorts, etc.). Para obtener los mejores resultados, recomendamos no exceder la carga máxima indicada en la «TABLA DE PROGRAMAS». Recomendamos utilizar detergente líquido y añadir la cantidad adecuada para media carga.

Manta pluma

Diseñado para lavar prendas acolchadas como edredones dobles o individuales, almohadones y anoraks. Se recomienda cargar estas prendas acolchadas en el tambor con los bordes doblados hacia dentro y no superar un ¾ del volumen del tambor. Para un lavado óptimo, recomendamos utilizar detergente líquido.

20 °C

Para el lavado de prendas de algodón poco sucias a una temperatura de 20 °C.

Centrifugado & Desaguado

Centrifuga la carga y luego vacía el agua. Para ropa resistente. Si omite el ciclo de centrifugado, la lavadora solamente desaguará

Aclarado & Centrifugado

Aclara y luego centrifuga. Para ropa resistente.

Rápido 30'

Para limpiar rápidamente prendas con un grado de suciedad bajo. Este ciclo solo dura 30 minutos y ahorra tiempo y energía.

Colours 15°

Este ciclo ayuda a proteger los colores lavando en agua fría (15 °C) y consume menos energía para calentar el agua ofreciendo unos resultados de lavado satisfactorios. Adecuado para ropa poco sucia, sin manchas. Este ciclo ofrece unos resultados de lavado comparables al ciclo mixto de 40 °C a solo 15 °C

Lana

Todas las prendas de lana pueden lavarse con el programa «Lana», incluidas las que lleven la etiqueta de «Solo lavado a mano». Para obtener los mejores resultados, utilice detergentes especiales y **no exceda los kg de carga máxima de ropa declarados.**

Delicados

Para lavar ropa especialmente delicada. Es preferible volver la ropa del revés antes de lavarla.

Sintéticos

Para lavar prendas sucias de fibras sintéticas (como poliéster, poliacrílico, viscosa, etc.) o mezclas de algodón y sintético.

PRIMER USO

Para eliminar restos de fabricación, seleccione el programa «Algodón» a una temperatura de 60 °C. Añada una pequeña cantidad de detergente en polvo en el compartimiento de 2 lavado principal del dispensador de detergente (como máximo 1/3 de la cantidad de detergente recomendada por el fabricante para ropa ligeramente sucia). Inicie el programa **sin añadir ropa.**

USO DIARIO

Prepare la ropa siguiendo las recomendaciones del apartado «TRUCOS Y CONSEJOS». Cargue la ropa, cierre la puerta, abra el grifo y pulse el botón «ON/OFF» para encender la lavadora, el botón «Inicio/Pausa» parpadeará. Gire el selector de programa hacia el programa deseado y seleccione una opción si es necesario. Puede cambiar

la temperatura y la velocidad de centrifugado pulsando el botón «Temperatura» o el botón «Centrifugado» . Extraiga el dispensador de detergente y añada ahora el detergente (y aditivos/suavizante). Siga las recomendaciones de dosificación del paquete de detergente. Después cierre el dispensador.

INICIO DEL CICLO

Pulsar la tecla «Inicio/Pausa» .

La máquina bloquea la puerta (símbolo encendido) y el tambor empieza a girar; la puerta se desbloquea (símbolo apagado) y se vuelve a bloquear (símbolo encendido) como fase de preparación de cada ciclo de lavado. El sonido «clic» es signo del funcionamiento del mecanismo de bloqueo de la puerta. Una vez bloqueada la puerta, el tambor se llena de agua y comienza el ciclo de lavado.

PONER EN PAUSA UN PROGRAMA EN MARCHA

Para pausar el ciclo de lavado, pulse el botón «Inicio/Pausa» ; la luz del indicador se apagará y el tiempo restante parpadeará en la pantalla. Para iniciar el ciclo de lavado desde donde se interrumpió vuelva a pulsar el botón.

ABRIR LA PUERTA, SI ES NECESARIO

Una vez iniciado un programa, el indicador de «Puerta bloqueada» se iluminará para mostrar que la puerta no puede abrirse. Mientras un programa de lavado está en curso, la puerta permanece bloqueada. Para abrir la puerta mientras un programa está en curso, pulse el botón «Inicio/Pausa» para poner el programa en pausa. Siempre y cuando el nivel de agua y/o la temperatura no sean demasiado elevados, el indicador de «Puerta bloqueada» se apagará y podrá abrir la puerta. Por ejemplo, para añadir o quitar ropa. Vuelva a pulsar el botón «Inicio/Pausa» para continuar con el programa.

FIN DEL PROGRAMA

El indicador de «Puerta bloqueada» se apagará y la pantalla mostrará «Fin». Para apagar la lavadora una vez finalizado el programa, pulse el botón «ON/OFF» , la luz se apagará. Si no se pulsa el botón de «ON/OFF» , la lavadora se apagará automáticamente 10 minutos después. Cierre el grifo, abra la puerta y vacíe la lavadora. Deje la puerta abierta para que el tambor se seque.

OPCIONES

! Si la opción seleccionada no es compatible con el programa seleccionado, esta incompatibilidad se indicará con un zumbido (3 señales acústicas) y la luz del indicador correspondiente parpadeará.
! Si la opción seleccionada no es compatible con otra opción seleccionada previamente, únicamente permanecerá activa la selección más reciente.

Clean+

Clean+ es una opción que funciona en 3 niveles diferentes (Intensivo, Diario y Rápido) diseñados especialmente para establecer el lavado más adecuado dependiendo de sus necesidades:

Intensivo : esta opción está diseñada para altos grados de suciedad y elimina las manchas más persistentes.

Diario : esta opción está diseñada para eliminar las manchas del uso diario.

Rápido : esta opción está diseñada para eliminar las manchas de un grado de suciedad bajo.

Aclarado intensivo

Si selecciona esta opción, la eficiencia del aclarado se incrementa para garantizar una eliminación óptima del detergente. Es especialmente útil para pieles sensibles. Pulse el botón una, dos o tres veces para seleccionar 1 , 2 o 3 aclarados adicionales después del aclarado del ciclo estándar y eliminar todos los restos de detergente. Vuelva a pulsar el botón para volver al tipo de aclarado «Aclarado normal».

Inicio diferido

Para ajustar el programa seleccionado para que se inicie con posterioridad, pulse el botón para definir el tiempo de retardo deseado. El símbolo se ilumina en la pantalla cuando la función está activada. Para cancelar el inicio diferido, pulse de nuevo el botón hasta que la pantalla muestre el valor «0».

FreshCare+

Esta opción mejora el rendimiento de lavado generando un vapor que impide la proliferación de las principales fuentes de malos olores dentro de la lavadora. Después de la fase de vapor, la lavadora dará giros suaves haciendo rotar lentamente el tambor. La opción FreshCare+ se inicia al terminar el ciclo, tiene una duración máxima de 6 horas y puede interrumpirse en cualquier momento pulsando cualquier botón del panel de control o girando el selector. Espere unos 5 minutos antes de poder abrir la puerta.



Temperatura

Cada programa tiene una temperatura predefinida. Si quiere cambiar la temperatura, pulse el botón «Temperatura» . El valor aparece en la pantalla.





Centrifugado

Cada programa tiene una velocidad de centrifugado predefinida. Si quiere cambiar la velocidad de centrifugado, pulse el botón «Centrifugado» . El valor aparece en la pantalla.

Modo Demo



para desactivar esta función, apague la lavadora. Después mantenga pulsado el botón «Inicio/Pausa»  antes de que pasen 5 segundos pulse también el botón de «ON/OFF»  y mantenga pulsados ambos botones durante 2 segundos.

BLOQUEO TECLAS 

Para bloquear el panel de control, mantenga pulsado el botón «Bloqueo teclas»  durante unos 3 segundos. Se ilumina el símbolo  en la pantalla para indicar que el panel de control está bloqueado (salvo para hacer uso del botón «ON/OFF» ). Esto impide cambios no intencionados en los programas, en especial cuando hay niños cerca de la máquina. Para desbloquear el panel de control, mantenga pulsado el botón «Bloqueo teclas»  durante unos 3 segundos.

BLANQUEADO

Si quiere blanquear la ropa, cargue la lavadora y seleccione el programa «Aclarado & Centrifugado» .

Inicie la máquina y espere a que complete el primer ciclo de llenado de agua (2 minutos escasos). Ponga la lavadora en pausa pulsando el botón «Inicio/Pausa» , abra el cajón del detergente y añada el blanqueante (respete las dosis recomendadas que se indican en el paquete) en el compartimento de lavado principal donde se ha montado previamente la partición. Reinicie el ciclo de lavado pulsando el botón «Inicio/Pausa» .

Si lo desea, puede añadir un suavizante de tejidos en el compartimento adecuado del cajón de detergente.

CONSEJOS Y TRUCOS

Separe la ropa en función de

Tipo de tejido/etiqueta de cuidados (algodón, fibras mixtas, sintéticos, lana, prendas que deban lavarse a mano). Color (separe las prendas de color y las blancas, lave las prendas de color nuevas por separado). Delicados (lave las prendas pequeñas (como las medias de nailon) y las prendas con broche (como los sujetadores) en una bolsa de ropa o en una funda de almohada con cremallera).

Vacíe todos los bolsillos

Los objetos como las monedas o los encendedores, pueden dañar tanto la ropa como el tambor.

Seguir las recomendaciones de dosificación de los aditivos

Optimiza los resultados de lavado, evita que queden residuos de detergente en la ropa y permite ahorrar dinero reduciendo el consumo de detergente.

Utilizar bajas temperaturas y una mayor duración

Los programas más eficientes en términos de consumo de energía generalmente son los que utilizan menores temperaturas y una mayor duración.

Respetar el nivel de carga

Cargar la lavadora en la medida indicada en la “TABLA DE PROGRAMAS” para ahorrar agua y energía.

Ruido y residuos de humedad

Dependen de la velocidad del tambor: cuanto más alta la velocidad, más alto será el ruido y menores los residuos de humedad.

MANTENIMIENTO Y LIMPIEZA

La lavadora debe apagarse y desconectarse antes de efectuar cualquier tarea de limpieza o mantenimiento. No utilice líquidos inflamables para limpiar la lavadora. Hacer limpieza y mantenimiento de la lavadora periódicamente (al menos 4 veces al año).

Limpieza del exterior de la lavadora

Utilice un trapo húmedo y suave para limpiar las partes exteriores de la lavadora. No utilice limpiacristales o productos de limpieza de uso general, quitagrasas en polvo o similar para limpiar el panel de control; estas sustancias podrían dañar la impresión.

Comprobación de la manguera de suministro de agua

Compruebe la manguera de entrada regularmente para detectar zonas frágiles y grietas. Si está estropeada, cámbiela por una nueva manguera a través de nuestro Servicio Postventa o de su distribuidor autorizado.

Limpieza del filtro del agua / drenaje del agua residual

Apagar y desconectar la lavadora; retirar el plinto antes de limpiar el filtro de agua o drenar el agua residual.

El plinto se debe volver a instalar una vez terminada la limpieza.

Si se ha utilizado un programa de lavado con agua caliente, esperar hasta que el agua se enfríe antes de drenarla. Limpiar el filtro del agua regularmente para evitar que el agua se estanque después del lavado debido al atascamiento del filtro. Si el agua no drena, el display indica que el filtro del agua podría estar atascado.

1. Poner un recipiente cerrado cerca de la bomba para recoger cualquier pérdida.
2. Retirar la “manguera de drenaje de emergencia” de la base de la lavadora, tirando.

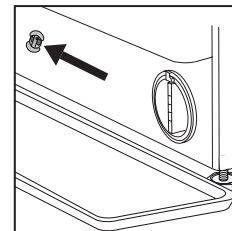

Desbloquear el extremo de la “manguera de drenaje de emergencia” y dejar fluir el agua al recipiente.

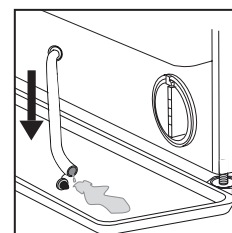

3. Girar el mango del filtro de salida y retirarlo del alojamiento. Cuando el recipiente del plinto esté lleno de agua, bloquear el extremo de la manguera y reintroducir la manguera en la base de la lavadora. Vaciar el recipiente.

Bloquear firmemente la manguera de drenaje de emergencia.

4. Retirar el filtro: poner un trapo de algodón debajo del filtro del agua para que absorba los restos de agua. Retirar el filtro del agua girándolo en sentido contrario a las agujas del reloj.

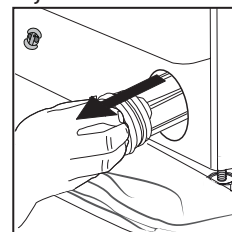
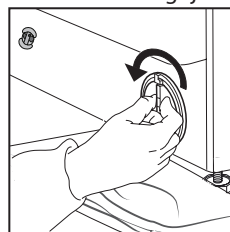

5. Limpiar el filtro del agua: eliminar los residuos del filtro y limpiarlo bajo el agua corriente.
6. Colocar el filtro del agua: colocar el filtro del agua girándolo en el sentido de las agujas del reloj. Girarlo todo lo posible; el mango debe quedar en posición vertical. Para probar la estanqueidad del filtro del agua, verter aproximadamente 1 litro de agua en el compartimento del detergente.

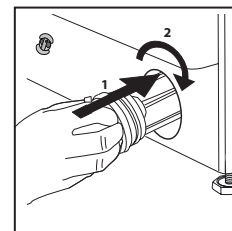

Reinstalar el plinto.





TRANSPORTE Y MANIPULACIÓN

No levante nunca la lavadora sujetándola por la encimera.

Saque el enchufe y cierre el grifo del agua. Asegúrese de que la puerta y el dispensador de detergente estén bien cerrados. Desconecte la manguera de entrada del grifo y retire la manguera de drenaje del punto de drenaje. Retire los restos de agua de las mangueras y colóquelas de forma que no se estropeen durante el transporte. Vuelva a colocar los tornillos de transporte. Siga las instrucciones para retirar los tornillos de transporte de la GUÍA DE INSTALACIÓN en el orden inverso.

RESOLUCIÓN DE PROBLEMAS

Es posible que, a veces, la lavadora no funcione correctamente por alguna razón. Antes de llamar al Servicio Postventa, le recomendamos que compruebe si puede resolver el problema mediante la siguiente lista.

Anomalías:	Causas posibles/Solución:
La lavadora no se enciende.	<ul style="list-style-type: none"> El enchufe no está insertado en la toma de corriente, o no se ha insertado lo suficiente como para hacer contacto. Se ha interrumpido el suministro eléctrico.
El ciclo de lavado no se inicia.	<ul style="list-style-type: none"> La puerta no está bien cerrada. No ha pulsado el botón de ON/OFF . No ha pulsado el botón de «Inicio/Pausa» . La llave del agua no está abierta. Ha programado un «Inicio diferido» .
La lavadora no se llena de agua (la pantalla muestra el mensaje «h2o»). Se oye un pitido cada 5 segundos.	<ul style="list-style-type: none"> La manguera no está conectada al grifo. La manguera está doblada. La llave del agua no está abierta. El suministro de agua se ha interrumpido. No hay suficiente presión. No ha pulsado el botón de «Inicio/Pausa» .
La lavadora carga y evacua agua continuamente.	<ul style="list-style-type: none"> El tubo de desagüe no se ha instalado a 65-100 cm del suelo. El extremo del tubo de desagüe está sumergido en agua. El conector del desagüe de la pared no tiene una salida de aire. Si el problema persiste después de estas comprobaciones, cierre el grifo, desconecte la lavadora y llame al Servicio Postventa. Si la vivienda está situada en uno de los pisos superiores de un edificio, se puede producir un efecto sifón, que haga que la lavadora cargue y evacue el agua continuamente. Se venden válvulas antisifón especiales para evitar este tipo de problemas.
La lavadora no desagua o no centrifuga.	<ul style="list-style-type: none"> El programa no incluye la función de vaciado: con algunos programas se tiene que activar manualmente. El tubo de desagüe está doblado. La tubería de desagüe está obstruida.
La lavadora vibra excesivamente durante el ciclo de centrifugado.	<ul style="list-style-type: none"> En el momento de la instalación, el tambor no se ha desbloqueado correctamente. La lavadora no está nivelada. La lavadora está embutida entre el mueble y la pared.
La lavadora tiene una fuga de agua.	<ul style="list-style-type: none"> La manguera de entrada de agua no se ha ajustado correctamente. El dispensador de detergente está obstruido. El tubo de desagüe no se ha ajustado correctamente.
La lavadora está bloqueada y la pantalla parpadea indicando un código de error (p. ej. F-01, F-..).	<ul style="list-style-type: none"> Apague la máquina, desconecte el enchufe de la toma de corriente y espere alrededor de 1 minuto antes de volver a encenderla. Si el problema continúa, llame al Servicio Postventa.
Se forma demasiada espuma.	<ul style="list-style-type: none"> El detergente no es compatible con la lavadora (debe indicar la frase «para lavadora», «para lavado a mano y en lavadora» o similar). La dosis era excesiva.
La puerta está bloqueada, con o sin indicación de error, y el programa no funciona.	<ul style="list-style-type: none"> La puerta se bloquea en caso de corte de electricidad. El programa seguirá automáticamente en cuanto la red vuelva a estar disponible. La lavadora está parada. El programa seguirá automáticamente en cuanto desaparezca el motivo de la parada.

Puede consultar los reglamentos, la documentación estándar, así como pedir piezas de repuesto, mediante alguna de las siguientes formas:

- Utilizando el código QR en tu aplicación
- Visitando nuestra página web docs.whirlpool.eu/docs y parts-selfservice.whirlpool.com
- También puede, **ponerse en contacto con nuestro Servicio Postventa** (Consulte el número de teléfono en el folleto de garantía). Cuando se ponga en contacto con nuestro Servicio Postventa, deberá indicar los códigos que figuran en la placa de características de su producto.

Puede encontrar más información sobre su modelo en línea en <https://eprel.ec.europa.eu/>, que es la base de datos oficial de productos EPREL de la UE. Tras seleccionar la Categoría de producto, introduzca el Identificador de modelo del producto. El identificador del modelo se compone de letras y números y se encuentra en la placa de identificación, como Mod. (véase la imagen de la derecha).

®/TM/© 2024 Whirlpool. Fabricado con licencia.

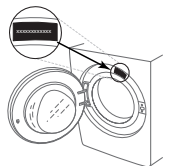

LIMPIEZA Y MANTENIMIENTO

Para las tareas de limpieza y mantenimiento, apague la lavadora secadora y desconéctela de la corriente. No utilice líquidos inflamables para limpiar la lavadora.

LIMPIEZA DEL EXTERIOR DE LA LAVADORA

Utilice un paño húmedo para limpiar el exterior de la lavadora.

No utilice limpiacristales o limpiadores de uso general, polvo limpiador o similares para limpiar el panel de control, ya que estas sustancias podrían dañar la impresión.

CONTROL DE LA MANGUERA DE SUMINISTRO DE AGUA

Revise la manguera de entrada con regularidad para ver si está quebradiza y tiene grietas. Si está dañada, adquiera una nueva manguera a través de nuestro servicio posventa o de nuestros distribuidores especializados. Según el tipo de manguera:

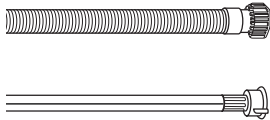

Si la manguera de entrada tiene un revestimiento transparente, compruebe periódicamente si el color se intensifica localmente. Si es así, puede ser que la manguera pierda y deba ser reemplazada.



Para cortar el paso del agua, controlar el indicador de la válvula de seguridad (ver la flecha). Si está en rojo, se ha activado la función de corte del agua, y la manguera se debe reemplazar con una nueva.

Para poder desenroscar la manguera, puede ser necesario presionar un botón de desbloqueo (si lo hay).

LIMPIEZA DE LOS FILTROS DE MALLA EN LA MANGUERA DE SUMINISTRO DE AGUA

1. Cierre el grifo del agua y desenrosque la manguera de entrada.

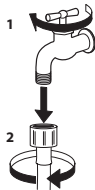

2. Limpie bien el filtro de malla en el extremo de la manguera utilizando un cepillo fino.

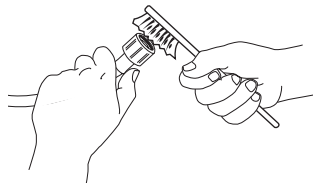

3. Ahora desenrosque a mano la manguera de entrada de la parte trasera de la lavadora. Extraiga el filtro de la válvula que está en la parte trasera de la lavadora utilizando una pinza y límpielo bien.

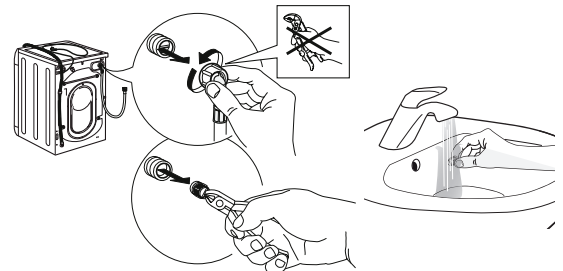

4. Vuelva a colocar el filtro. Conecte la manguera de entrada al grifo del agua y a la lavadora. No utilice herramientas para conectar la manguera de entrada. Abra el grifo del agua y compruebe que todas las conexiones estén bien apretadas.

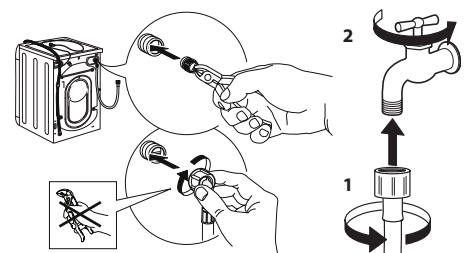

LIMPIEZA DEL CAJÓN DE DETERGENTE

Quite el cajón levantándolo y tirando hacia fuera (ver la figura).

Lávelo con agua corriente. Repita esta operación con frecuencia.

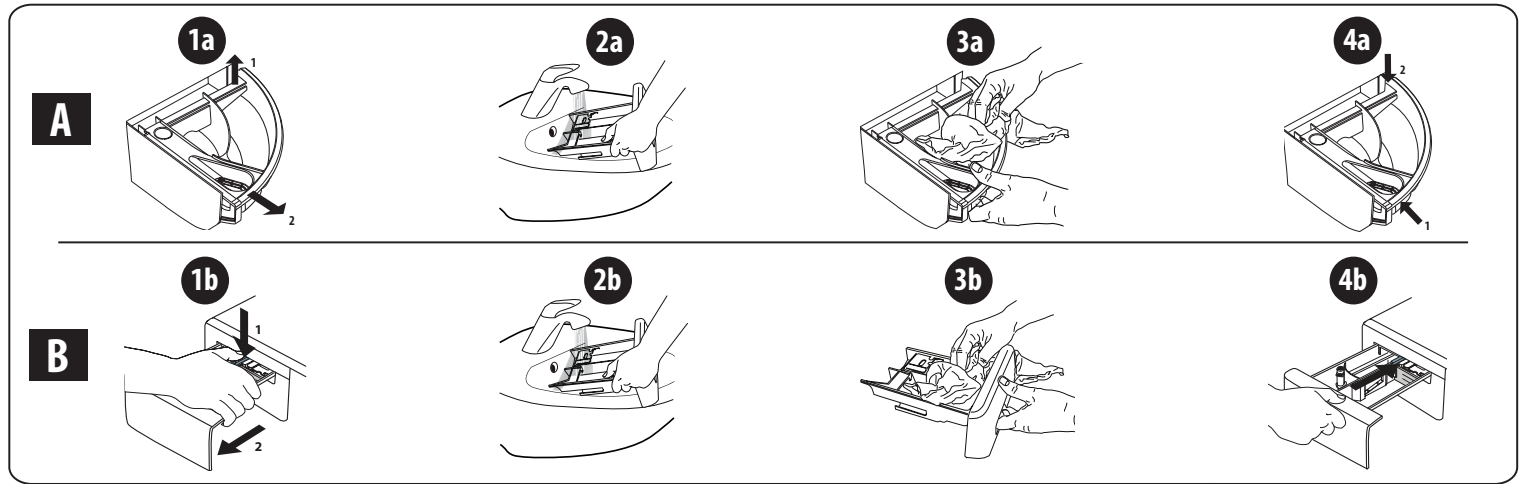

LIMPIEZA DEL FILTRO DEL AGUA/DRENAJE DEL AGUA RESIDUAL

Apague y desconecte la lavadora antes de limpiar el filtro del agua o drenar el agua residual. Si ha utilizado un programa de lavado con agua caliente, espere hasta que el agua se enfríe antes de drenarla. Limpiar el filtro del agua regularmente cada 3 meses, para evitar que el drenaje del agua se bloquee después del lavado debido al atascamiento del filtro. Si el agua no drena, la pantalla indica que el filtro del agua podría estar atascado.

1. Desmontaje el plinto.

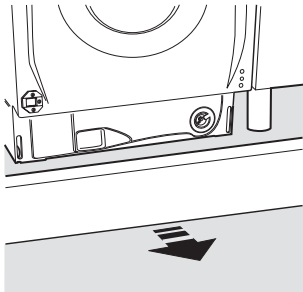

2. Recipiente para el agua drenada: coloque un recipiente bajo y ancho debajo del filtro para recoger el agua que salga.

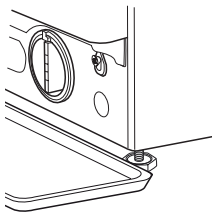

3. Drene el agua: gire lentamente el filtro en el sentido contrario a las agujas del reloj hasta que toda el agua haya salido. Deje que el agua salga sin quitar el filtro. Una vez que el recipiente esté lleno, cierre el filtro del agua girándolo en el sentido de las agujas del reloj. Vacíe el recipiente. Repita el procedimiento hasta que toda el agua haya sido drenada.

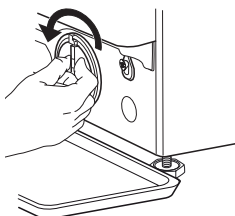

4. Desmontaje del filtro: ponga un trapo de algodón debajo del filtro del agua para que absorba los restos de agua. Retire el filtro del agua girándolo en sentido contrario a las agujas del reloj.

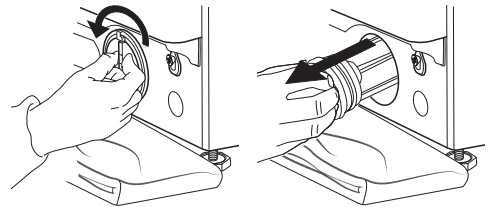

5. Limpie el filtro del agua: elimine los residuos del filtro y lávelo bajo el agua corriente.

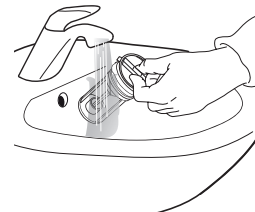

6. Coloque el filtro del agua y vuelva a instalar el panel: coloque el filtro del agua girándolo en el sentido de las agujas del reloj. Gírelo todo lo posible; el mango debe quedar en posición vertical. Para probar la estanqueidad del filtro del agua, vierta aproximadamente 1 litro de agua en el compartimento del detergente. Reinstale el plinto.

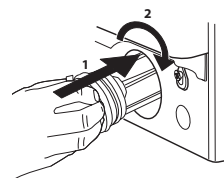

TRANSPORTE Y MANIPULACIÓN

No levante la lavadora sujetándola por la parte superior.

1. Desconecte la clavija de la corriente y cierre el paso del agua.
2. Asegúrese de que la puerta y el cajón del detergente estén bien cerrados.
3. Desconecte la manguera de entrada del grifo del agua y retire la manguera de desagüe del punto de desagüe. Vacíe las mangueras del agua residual y asegúrese de que no puedan dañarse durante el transporte.
4. Coloque los pernos de transporte. Para quitar los pernos de transporte, siga la secuencia inversa a las instrucciones de la guía de instalación.

Importante: no transporte la lavadora sin haber puesto los pernos de transporte.

SERVICIO POSVENTA

ANTES DE LLAMAR AL SERVICIO POSVENTA

1. Vea si puede resolver el problema por su cuenta con la ayuda de las sugerencias de la sección **RESOLUCIÓN DE PROBLEMAS**

SI DESPUÉS DE LAS COMPROBACIONES ANTERIORES SIGUE HABIENDO UN FALLO, PÓNGASE EN CONTACTO CON EL SERVICIO POSVENTA MÁS CERCANO

Para recibir asistencia llame al número que aparece en el folleto de la garantía.

Cuando se ponga en contacto con nuestro servicio posventa, especifique siempre:

- una breve descripción del fallo;
- el tipo y el modelo exacto del electrodoméstico;

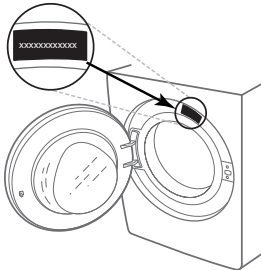

2. Apague el aparato y vuelva a encenderlo para ver si el fallo persiste.

- el número de servicio (número después de la palabra Service en la placa de características);

SERVICE 0000 000 00000



- su dirección completa;
- su número de teléfono.

Si son necesarias reparaciones, contacte con un servicio posventa autorizado (garantía de que se utilizarán repuestos originales y de que las reparaciones se realizarán correctamente).



GRAZIE PER AVERE ACQUISTATO UN PRODOTTO WHIRLPOOL

Per ricevere un'assistenza più completa, registrare il prodotto su www.whirlpool.eu/register

Prima di utilizzare l'apparecchio, leggere attentamente le istruzioni relative alla sicurezza.



Prima della messa in funzione della lavatrice, è assolutamente necessario togliere i bulloni di sicurezza utilizzati per il trasporto. Per istruzioni dettagliate sulla procedura di rimozione, vedere le Istruzioni per l'installazione.

PANNELLO COMANDI

- 1 Tasto "ON/OFF"
- 2 Selettore programmi
- 3 Tasto "Avvio/Pausa"
- 4 Tasto "Centrifuga"
- 5 Tasto "Extra risciacquo"
- 6 Tasto "Clean+"
- 7 Tasto "Avvio ritardato"
- 8 Tasto "FreshCare+" / "Blocco tasti"
- 9 Tasto "Temperatura"

INDICATORI SUL DISPLAY

Prelavaggio attivato

Porta bloccata

FreshCare+ attivato

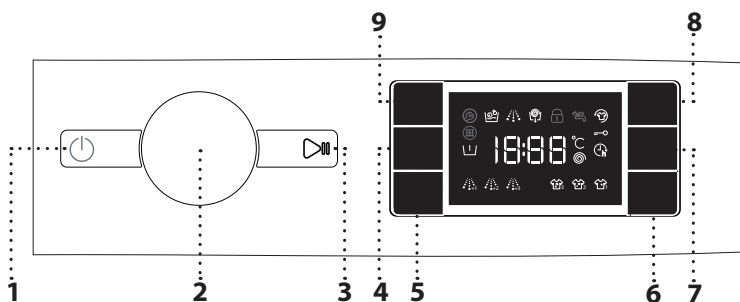

Avvio ritardato attivato

Blocco tasti attivato

Fase di lavaggio

Indica la fase del ciclo di lavaggio

Errore: Assistenza

Fare riferimento alla sezione "Guida alla ricerca guasti"

Errore: Filtro acqua sporco

L'acqua non può essere scaricata; è possibile che il filtro dell'acqua sia ostruito

Errore: Manca l'acqua

L'acqua non viene caricata o non è sufficiente.

In caso di guasto, consultare la sezione "GUIDA ALLA RICERCA GUASTI"

TABELLA PROGRAMMI

Carico max 8 kg
Consumo di energia in modalità Off: 0,5 W / in modalità standby: 8,0 W

Programma	Temperature		Velocità centrifuga max. (giri/min)	Carico max. (kg)	Durata (h : m)	Detersivi e additivi			Detersivo consigliato		Umidità residua % (*)	Consumo energia kWh	Acqua totale lt	Temperatura bucato °C
	Impostazione	Intervallo				Prelavaggio	Lavaggio principale	Ammorbidente	In polvere	Liquido				
Misti	40°C	- 40°C	1000	8,0	***	-	●	○	-	✓	-	-	-	-
Bianchi	60°C	- 90°C	1400	8,0	2:45	● (90°)	●	○	✓	✓	49	0,900	90	55
Cotone	40°C	- 60°C	1400	8,0	3:55	-	●	○	✓	✓	49	1,400	10	45
Eco 40-60	40 °C	40°C	1351	8,0	3:38	-	●	○	✓	✓	53	0,700	56	34
			1351	4,0	2:48	-	●	○	✓	✓	53	0,500	53	34
			1351	2,0	2:25	-	●	○	✓	✓	53	0,300	35	23
Sport	40°C	- 40°C	600	4,0	***	-	●	○	-	✓	-	-	-	-
Piumoni	30°C	- 30°C	1000	3,5	***	-	●	○	-	✓	-	-	-	-
20°C	20 °C	- 20 °C	1400	8,0	1:50	-	●	○	-	✓	49	0,200	90	22
Centrifuga & Scarico	-	-	1400	8,0	***	-	-	-	-	-	-	-	-	-
Risciacquo & Centrifuga	-	-	1400	8,0	***	-	-	○	-	-	-	-	-	-
Rapido 30'	30°C	- 30°C	1200(****)	4,5	0:30	-	●	○	-	✓	71	0,200	45	27
Colours 15°	15°C	15°C	1000	4,5	***	-	●	○	-	✓	-	-	-	-
Lana	40°C	- 40°C	800	2	***	-	●	○	-	✓	-	-	-	-
Delicati	30°C	- 30°C	600(****)	1	***	-	●	○	-	✓	-	-	-	-
Sintetici	40°C	- 60°C	1200	4	2:55	-	●	○	✓	✓	35	0,800	55	43

● Dosaggio richiesto ○ Dosaggio opzionale

I dati riportati potrebbero differire dai valori effettivi del proprio apparecchio a causa di differenze a livello di temperatura di carico dell'acqua, pressione dell'acqua, ecc. I valori relativi alla durata approssimativa dei programmi si riferiscono alle impostazioni predefinite dei programmi, senza opzioni. I valori riferiti a programmi diversi dal programma Eco 40-60 sono puramente indicativi.

Eco 40-60 - Ciclo di lavaggio di prova in conformità con il regolamento UE Ecodesign 2019/2014. Il programma più efficiente in termini di consumo di acqua ed energia per il lavaggio di capi di cotone mediamente sporchi.

Nota: i valori della velocità di centrifuga visualizzati sul display possono differire leggermente da quelli riportati nella tabella.

Per tutti gli istituti di prova

Ciclo di lavaggio lungo per capi di cotone: selezionare il ciclo di lavaggio **Cotone** con una temperatura di 40°C. Programma sintentico lungo: selezionare il ciclo di lavaggio **Sintetici** con una temperatura di 40°C.

* Alla fine del programma eseguito con la massima velocità di centrifuga selezionabile, con le impostazioni predefinite.

** La durata del programma viene mostrata sul display.

*** Il display mostrerà la velocità di centrifuga suggerita come valore predefinito.

6th Sense - la tecnologia a sensori adatta il consumo d'acqua e di energia e la durata del programma al carico effettivo.

DESCRIZIONE DEL PRODOTTO

- 1. Piano superiore
- 2. Vaschetta del detersivo
- 3. Pannello comandi
- 4. Maniglia
- 5. Porta
- 6. Filtro dell'acqua
- 7. Piedini regolabili (4)

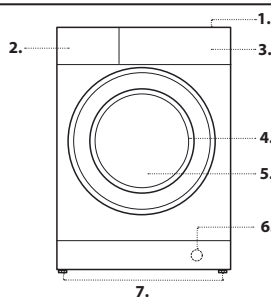

VASCHETTA DEL DETERSIVO

Scomparto 1: Detersivo per prelavaggio (in polvere)

Scomparto 2: Detersivo per lavaggio (in polvere o liquido)

Scomparto 3: Additivi (ammorbidente, ecc.)

L'ammorbidente non deve superare la scritta "MAX".

! Usare detersivi in polvere per capi in cotone bianchi e per il prelavaggio e per lavaggi con temperatura superiore a 60°C.

! Seguire le indicazioni riportate sulla confezione di detersivo.

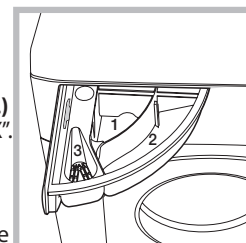

PROGRAMMI

Per scegliere il programma più adatto per il tipo di carico, attenersi alle istruzioni riportate sulle etichette di lavaggio dei capi. Il valore riportato nel simbolo a forma di vasca indica la massima temperatura possibile per il lavaggio del capo.



Misti

Per il lavaggio di capi resistenti di cotone, lino, fibre sintetiche e fibre miste da poco a mediamente sporchi.

Bianchi

Per il lavaggio di asciugamani, biancheria intima, tovaglie, biancheria da letto, ecc. in tessuti resistenti di cotone e lino da normalmente a molto sporchi. Quando viene selezionata una temperatura di 90°C, il ciclo prevede una fase di prelavaggio prima della fase di lavaggio principale. In questo caso si raccomanda di aggiungere il detersivo sia nello scomparto del prelavaggio che in quello del lavaggio principale.

Cotone

Capi resistenti di cotone da mediamente a molto sporchi.

Eco 40-60

Per il lavaggio di capi di cotone mediamente sporchi, lavabili a 40 °C o 60 °C tutti nello stesso ciclo. È il programma standard per il lavaggio del cotone e il più efficiente in termini di consumo di acqua ed energia. Il ciclo funziona solo a 40°C come da regolazione.

Sport

Per il lavaggio di capi sportivi leggermente sporchi (tute, calzoncini, ecc.). Per ottenere risultati ottimali si raccomanda di non superare il carico massimo indicato nella "TABELLA PROGRAMMI". Si raccomanda di usare un detersivo liquido nella dose consigliata per il mezzo carico.

Piumoni

Indicato per il lavaggio di capi imbottiti quali piumoni singoli o matrimoniali, cuscini e giacche a vento. Si raccomanda di introdurre questi capi con i bordi ripiegati verso l'interno e di non superare ¾ della capacità del cestello. Per un lavaggio ottimale si raccomanda di usare un detersivo liquido.

20 °C

Per il lavaggio di capi di cotone poco sporchi alla temperatura di 20 °C.

Centrifuga & Scarico

I capi vengono centrifugati e l'acqua residua viene scaricata. Indicato per capi resistenti. Se si esclude la fase di centrifuga, sarà eseguito solo lo scarico.

Risciacquo & Centrifuga

I capi vengono risciacquati e centrifugati. Ciclo indicato per capi resistenti.

Rapido 30'

Per il lavaggio veloce di capi leggermente sporchi. Questo ciclo dura solo 30 minuti, riducendo i consumi di energia.

Colours 15°

Questo ciclo aiuta a proteggere i colori eseguendo il lavaggio in acqua fredda (15°C) e consuma meno energia per riscaldare l'acqua, pur offrendo risultati soddisfacenti. Indicato per capi leggermente sporchi e senza macchie. Questo ciclo offre risultati di lavaggio simili a quelli del programma Misti a 40°C pur essendo eseguito a soli 15°C.

Lana

Questo programma è indicato per tutti i capi di lana, inclusi quelli la cui etichetta riporti il simbolo "solo lavaggio a mano". Per ottenere risultati ottimali, usare detersivi specifici e **non superare il carico massimo dichiarato in kg.**

Delicati

Per il lavaggio di capi particolarmente delicati. È consigliabile lavare i capi a rovescio.

Sintetici

Per il lavaggio di capi di fibre sintetiche (poliestere, poliacrilico, viscosa, ecc.) o di misto cotone.

PRIMO UTILIZZO

Per eliminare i residui di produzione, selezionare il programma "Cotone" a una temperatura di 60°C. Versare una piccola quantità di detersivo in polvere nello scomparto del lavaggio principale 2 (max 1/3 del dosaggio consigliato dal produttore per i capi poco sporchi). Avviare il programma **senza carico.**

USO QUOTIDIANO

Preparare la biancheria come indicato nella sezione "CONSIGLI E SUGGERIMENTI". Caricare la biancheria, chiudere lo sportello, aprire il rubinetto dell'acqua e premere il tasto "ON/OFF" per accendere la lavatrice; il tasto "Avvio/Pausa" lampeggia. Portare il selettore programmi sul programma desiderato e selezionare eventuali opzioni. La temperatura e la velocità di centrifuga possono essere

cambiate premendo il tasto "Temperatura" o il tasto "Centrifuga". Aprire la vaschetta del detersivo e versare il detersivo (e gli additivi e/o l'ammorbidente). Seguire le dosi consigliate sulla confezione del detersivo. Chiudere la vaschetta del detersivo.

AVVIO DI UN CICLO

Premere il tasto di "Avvio/Pausa".

In fase di preparazione a ciascun ciclo di lavaggio l'oblò si blocca (il simbolo si accende) e il cestello inizia a ruotare; quindi l'oblò si sblocca (il simbolo si spegne) e si blocca di nuovo (simbolo si accende). Lo scatto che si sente proviene dal sistema di blocco dell'oblò. Quando l'oblò è bloccato, l'acqua riempie il cestello e viene avviata la fase di lavaggio.

PER METTERE IN PAUSA UN PROGRAMMA IN CORSO

Per mettere in pausa il ciclo di lavaggio, premere il tasto "Avvio/Pausa"; l'indicatore si spegne e sul display lampeggia il tempo residuo. Per riprendere il ciclo di lavaggio dal punto in cui era stato interrotto, premere nuovamente il tasto.

PER APRIRE LO SPORTELLO (SE NECESSARIO)

Dopo avere avviato un programma, l'indicatore "Porta bloccata" si accende per segnalare che lo sportello non può più essere aperto. Lo sportello rimane bloccato per tutta la durata del programma di lavaggio. Per aprire lo sportello mentre è in corso un programma, premere il tasto "Avvio/Pausa" per mettere in pausa il programma. Se il livello dell'acqua e/o la temperatura non sono troppo alti, l'indicatore "Porta bloccata" si spegne ed è possibile aprire lo sportello, ad esempio per aggiungere o togliere dei capi. Per riprendere il programma, premere nuovamente il tasto "Avvio/Pausa".

FINE DEL PROGRAMMA

L'indicatore "Porta bloccata" si spegne e sul display compare "End". Per spegnere la lavatrice alla fine del programma premere il tasto "ON/OFF": le spie si spengono. Se non si preme il tasto "ON/OFF", la lavatrice si spegnerà in modo automatico dopo circa 10 minuti. Chiudere il rubinetto dell'acqua, aprire lo sportello ed estrarre la biancheria. Lasciare lo sportello aperto per consentire al cestello di asciugarsi.

OPZIONI

! Se l'opzione selezionata è incompatibile con il programma impostato, l'incompatibilità viene segnalata da un segnale acustico (3 suoni) e la spia corrispondente si accende.

! Se l'opzione selezionata è incompatibile con un'altra opzione precedentemente impostata, resterà attiva solo l'opzione selezionata per ultima.

Clean+

Clean+ è un'opzione che opera a 3 livelli differenti (Intensivo, Giornaliero e Rapido) studiati appositamente per ottenere la giusta azione di lavaggio in base alle condizioni dei capi:

Intensivo: questa opzione è indicata per i capi molto sporchi, perché può eliminare la maggior parte delle macchie ostinate.

Giornaliero: questa opzione è indicata per rimuovere le macchie normali risultanti dall'uso quotidiano.

Rapido: questa opzione è indicata per rimuovere le macchie leggere.

Extra risciacquo

Questa opzione aumenta l'efficienza del risciacquo e garantisce un'eliminazione ottimale del detersivo. È particolarmente utile per chi ha la pelle particolarmente sensibile. Premere il tasto una, due o tre volte per aggiungere 1, 2 o 3 risciacqui dopo il ciclo di risciacquo standard e rimuovere ogni traccia di detersivo. Premere nuovamente il tasto per tornare alla modalità "Risciacquo Normale".

Avvio ritardato

Questo tasto permette di impostare un ritardo per posticipare l'avvio del programma selezionato. Attivando questa opzione, sul display si accende il simbolo. Per annullare l'avvio ritardato, premere nuovamente il tasto finché sul display compare il valore "0".

FreshCare+

Questa opzione aumenta le prestazioni di lavaggio generando del vapore per inibire la proliferazione delle principali fonti di cattivi odori all'interno dell'apparecchio. Dopo la fase a vapore, la lavatrice esegue un ciclo delicato in cui effettua lente rotazioni del cestello. Il ciclo FreshCare+ ha inizio al termine del lavaggio e prosegue per una durata massima di 6 ore; può essere interrotto in qualsiasi momento premendo un qualunque tasto sul pannello comandi oppure ruotando la manopola. Attendere circa 5 minuti prima di aprire lo sportello.



Temperatura

Ogni programma ha una temperatura predefinita. Se si desidera cambiarla, premere il tasto "Temperatura". Il valore compare sul display.





Centrifuga

Ogni programma ha una velocità di centrifuga predefinita. Se si desidera cambiarla, premere il tasto "Centrifuga" . Il valore compare sul display.



Demo Mode

Per disattivare questa funzione, spegnere la lavatrice. Tenendo premuto il tasto "Avvio/Pausa" , premere anche il tasto "ON/OFF"  entro 5 secondi e tenerli premuti entrambi per 2 secondi.

BLOCCO TASTI 

Per bloccare il pannello comandi, premere il tasto "Blocco tasti"  per circa 3 secondi. Sul display si accende il simbolo  ad indicare che il pannello comandi è stato bloccato (ad eccezione del tasto "ON/OFF" ). Questa funzione è utile per impedire cambiamenti involontari ai programmi, soprattutto in presenza di bambini. Per sbloccare il pannello comandi, premere il tasto "Blocco tasti"  per circa 3 secondi.

CANDEGGIO

Se si desidera candeggiare la biancheria, caricare l'apparecchio e selezionare il programma "Risciacquo & Centrifuga" . Avviare l'apparecchio e attendere il termine del primo ciclo di carico dell'acqua (circa 2 minuti). Mettere in pausa l'apparecchio premendo il tasto "Avvio/Pausa" , aprire la vaschetta del detersivo e versare la candeggina (attenendosi alle dosi consigliate sulla confezione) nello scomparto del lavaggio principale, preventivamente preparato con l'inserimento del divisorio. Riavviare il ciclo di lavaggio premendo il tasto "Avvio/Pausa" .

Se si desidera, è possibile aggiungere dell'ammorbidente nell'apposito scomparto della vaschetta del detersivo.

CONSIGLI E SUGGERIMENTI**Criteri per la divisione della biancheria**

Tipo di tessuto / indicazioni riportate sull'etichetta (cotone, tessuti misti, sintetici, lana, capi da lavare a mano). Colore (separare i capi colorati da quelli bianchi, lavare separatamente i capi colorati nuovi). Delicati (lavare i capi piccoli – come le calze di nylon – e i capi con gancetti – come i reggiseni – chiudendoli in un sacchetto o in una federa con cerniera).

Vuotare tutte le tasche

Monete, accendini e oggetti simili possono danneggiare la biancheria e il cestello della lavatrice.

Seguire le raccomandazioni per dosaggio/additivi

Per ottimizzare il risultato della pulizia, evitare il deposito di fastidiosi residui di detersivo sul bucato e consentire di risparmiare, evitando gli sprechi dovuti al detersivo in eccesso.

Usare temperature basse e durate più lunghe

I programmi più efficienti in termini di consumo energetico sono di solito quelli che funzionano a temperature più basse e con una durata più lunga.

Rispettare le dimensioni di carico

Per risparmiare acqua ed energia, caricare la lavatrice senza superare la capacità di carico indicata nella tabella "SCHEMA DEI PROGRAMMI".

Rumorosità e contenuto di umidità residua

Sono influenzati dalla velocità della centrifuga: quanto più è alta la velocità nella fase di centrifuga, tanto più è alto il livello di rumorosità e basso il contenuto di umidità residua.

MANUTENZIONE E PULIZIA

Prima di effettuare qualunque intervento di pulizia o manutenzione, spegnere la lavatrice e scollegarla dalla rete elettrica. Non utilizzare liquidi infiammabili per pulire la lavatrice. Pulire ed eseguire la manutenzione della lavatrice a intervalli regolari (almeno 4 volte l'anno).

Pulizia esterna della lavatrice

Pulire le parti esterne della lavatrice usando un panno morbido inumidito. Non utilizzare detergenti generici o specifici per vetri, polveri abrasive o materiali simili per pulire il pannello comandi, in quanto tali sostanze potrebbero danneggiare le parti stampate.

Controllo del tubo di carico dell'acqua

Controllare periodicamente l'integrità del tubo di carico. Se fosse danneggiato, sostituirlo con un tubo nuovo reperibile presso il Servizio Assistenza o un rivenditore specializzato.

Pulizia del filtro dell'acqua/scarico dell'acqua residua

Spegnere la lavatrice e scollegare l'alimentazione, estrarre lo zoccolo della cucina prima di procedere alla pulizia del filtro dell'acqua o di scaricare l'acqua residua.

Lo zoccolo della cucina deve essere sempre riposizionato correttamente al termine dell'operazione di pulizia.

Se si è utilizzato un programma di lavaggio ad alta temperatura, aspettare che l'acqua si raffreddi prima di scaricarla. Pulire il filtro dell'acqua regolarmente per evitare che possa intasarsi e impedire di scaricare correttamente l'acqua. Se l'acqua non riesce a defluire, il display segnala che il filtro dell'acqua potrebbe essere intasato.

1. Posizionare un contenitore vicino alla pompa per raccogliere eventuali fuoriuscite di acqua.

2. **Tirare il "tubo di scarico di emergenza"** per estrarlo dalla base della lavatrice.

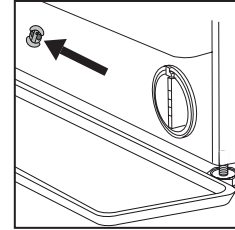

Togliere il tappo del "tubo di scarico di emergenza" all'estremità del tubo e lasciar defluire l'acqua nel contenitore.

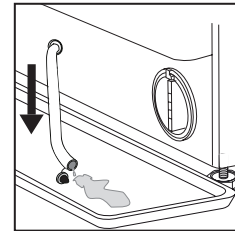

3. Ruotare la manopola del filtro di scarico ed estrarlo dall'alloggiamento.

Quando il contenitore dello zoccolo è pieno d'acqua, inserire il tappo nell'estremità del tubo e reintrodurlo nella base della lavatrice. Successivamente, svuotare il contenitore e chiudere saldamente il tubo di scarico di emergenza con il tappo.

4. **Rimuovere il filtro:** mettere uno straccio di cotone sotto il filtro dell'acqua affinché assorba l'acqua residua. Estrarre il filtro dell'acqua ruotandolo in senso antiorario.

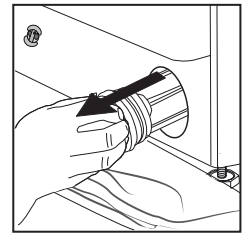
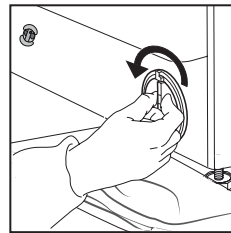

5. Pulire il filtro dell'acqua: eliminare i residui presenti e lavarlo sotto l'acqua corrente.

6. Inserire il filtro dell'acqua: reintrodurre il filtro dell'acqua ruotandolo in senso orario. Assicurarsi di ruotarlo fino alla fine: la manopola del filtro deve essere in posizione verticale. Per verificare la tenuta del filtro dell'acqua, versare circa un litro d'acqua nel dosatore del detersivo.

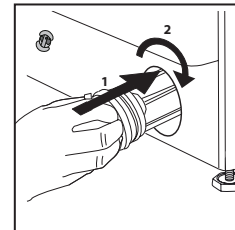

Riposizionare correttamente lo zoccolo della cucina.





TRASPORTO E MOVIMENTAZIONE

Non sollevare la lavatrice tenendola per il piano superiore.

Staccare la spina dalla presa di corrente e chiudere il rubinetto dell'acqua. Controllare che lo sportello e la vaschetta del detersivo siano ben chiusi. Scollegare il tubo di carico dal rubinetto dell'acqua, quindi staccare il tubo di scarico. Rimuovere tutta l'acqua residua dai tubi, e fissarli in modo che non possano essere danneggiati durante il trasporto. Riapplicare i bulloni di trasporto. Seguire, in ordine inverso, la procedura per la rimozione dei bulloni di trasporto descritta nelle ISTRUZIONI PER L'INSTALLAZIONE.

GUIDA ALLA RICERCA GUASTI

A volte, è possibile che la lavatrice non funzioni correttamente. Prima di chiamare il Servizio Assistenza, si consiglia di provare a risolvere il problema da soli seguendo le indicazioni sotto riportate.

Anomalie:	Possibili cause / Soluzioni:
La lavatrice non si accende.	<ul style="list-style-type: none">• La spina non è inserita nella presa elettrica, oppure non è inserita a sufficienza per fare contatto.• Si è verificata un'interruzione di corrente.
Il ciclo di lavaggio non si avvia.	<ul style="list-style-type: none">• Lo sportello non è completamente chiuso.• Non è stato premuto il tasto "ON/OFF" .• Non è stato premuto il tasto "Avvio/Pausa" .• Il rubinetto dell'acqua non è aperto.• È stata attivata l'opzione di "Avvio ritardato" .
La lavatrice non carica acqua (sul display compare il messaggio "h2o"). Viene emesso un segnale acustico ogni 5 secondi.	<ul style="list-style-type: none">• Il tubo di carico dell'acqua non è collegato al rubinetto.• Il tubo è piegato.• Il rubinetto dell'acqua non è aperto.• È stato chiuso il rubinetto generale dell'acqua.• La pressione non è sufficiente.• Non è stato premuto il tasto "Avvio/Pausa" .
La lavatrice carica e scarica acqua continuamente.	<ul style="list-style-type: none">• Il tubo di scarico non è stato installato a un'altezza di 65-100 cm da terra.• L'estremità del tubo di scarico è immersa nell'acqua.• Il connettore di scarico sulla parete non è provvisto di uno sfianto per l'aria.• Se dopo avere effettuato questi controlli il problema persiste, chiudere il rubinetto dell'acqua, spegnere la lavatrice e chiamare il Servizio Assistenza. Se l'abitazione si trova a un piano alto si può talvolta verificare un effetto sifone, che fa sì che la lavatrice carichi e scarichi l'acqua continuamente. Sono in commercio speciali valvole anti-sifone per prevenire questo tipo di problemi.
La lavatrice non scarica l'acqua o non esegue la centrifuga.	<ul style="list-style-type: none">• Il programma non include la funzione di scarico: con alcuni programmi, questa funzione deve essere attivata manualmente.• Il tubo di scarico è piegato.• La linea di scarico è ostruita.
La lavatrice vibra eccessivamente durante il ciclo di centrifuga.	<ul style="list-style-type: none">• Il cestello non è stato sbloccato correttamente durante l'installazione.• La lavatrice non è in piano.• La lavatrice è schiacciata tra il mobile e la parete.
La lavatrice perde acqua.	<ul style="list-style-type: none">• Il tubo di carico dell'acqua non è stato fissato correttamente.• La vaschetta del detersivo è intasata.• Il tubo di scarico non è stato fissato correttamente.
La lavatrice è bloccata e il display lampeggia, indicando un codice di errore (es. F-01, F-..).	<ul style="list-style-type: none">• Spegnere la lavatrice, staccare la spina dalla presa e attendere circa 1 minuto prima di riaccenderla.• Se il problema persiste, contattare il Servizio Assistenza.
Si forma troppa schiuma.	<ul style="list-style-type: none">• Il detersivo non è compatibile con la lavatrice (la confezione deve riportare la dicitura "per lavatrice", "per lavaggio a mano e in lavatrice" o simili).• È stata usata una dose eccessiva di detersivo.
Lo sportello è bloccato, con o senza indicazioni di errore, e il programma non procede.	<ul style="list-style-type: none">• Lo sportello è bloccato a causa di un'interruzione di corrente. Il programma riprenderà automaticamente al ripristino della rete elettrica.• La lavatrice è ferma. Il programma riprenderà automaticamente non appena la causa dell'interruzione si sarà risolta.

Documentazione normativa, documentazione standard, ordinazione di pezzi di ricambio e altre informazioni sul prodotto possono essere reperite:

- Utilizzando il codice QR nel proprio apparecchio
- Visitare il sito web docs.whirlpool.eu/docs e parts-selfservice.whirlpool.com
- Oppure, **contattare il Servizio Assistenza** (al numero di telefono riportato sul libretto di garanzia). Quando si contatta il Servizio Assistenza, fornire i codici presenti sulla targhetta matricola del prodotto.

Per ulteriori informazioni sulla riparazione e la manutenzione, l'utente è invitato a visitare il sito Web: www.whirlpool.eu
È possibile trovare maggiori informazioni sul proprio modello online su <https://eprel.ec.europa.eu/>, che è il database ufficiale dei prodotti EPREL dell'Unione Europea. Dopo aver selezionato la Categoria di prodotto, inserire l'Identificativo del modello del prodotto. L'Identificativo del modello è composto da lettere e numeri e si trova sulla targhetta d'identificazione, come Mod. (vedere immagine a destra).

®/TM/© 2024 Whirlpool. Prodotto su licenza

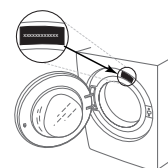

PULIZIA E MANUTENZIONE

**Per le operazioni di pulizia e manutenzione, spegnere la lavatrice e scollegare l'alimentazione.
Non utilizzare liquidi infiammabili per pulire la lavatrice.**

PULIZIA DELLA SUPERFICIE ESTERNA DELLA LAVATRICE

Utilizzare un panno morbido umido per pulire le parti esterne della lavatrice.

Non utilizzare detersivi per vetri o generici, polveri abrasive o simili per pulire il pannello di controllo: queste sostanze potrebbero danneggiare i caratteri stampati.

CONTROLLO DEL TUBO DI ALIMENTAZIONE DELL'ACQUA

Controllare regolarmente il tubo di carico per l'eventuale presenza di fragilità, screpolature e fessure. Se risulta danneggiato, sostituirlo con un tubo nuovo disponibile tramite la nostra Assistenza post-vendita o il rivenditore specializzato.

A seconda del tipo di tubo:

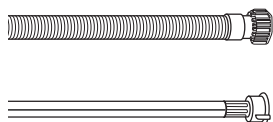

Se il tubo di carico ha un rivestimento trasparente, controllare periodicamente se il colore è localmente più intenso. In questo caso, il tubo può presentare una perdita e deve essere sostituito.

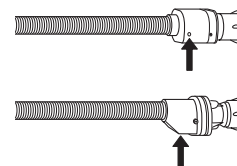

Tubi di arresto dell'acqua: controllare la finestrella di ispezione della valvola di sicurezza (vedi la freccia). Se è rossa, indica che è stata avviata la funzione di arresto dell'acqua: sostituire il tubo con uno nuovo.

Per svitare il tubo, premere il pulsante di rilascio (se presente) mentre si svita il tubo.

PULIZIA DEI FILTRI A RETE DEL TUBO DI ALIMENTAZIONE DELL'ACQUA

1. Chiudere il rubinetto dell'acqua e svitare il tubo di carico.

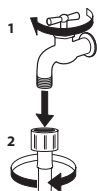

2. Pulire accuratamente il filtro a rete nell'estremità del tubo con una spazzola a setole fini.

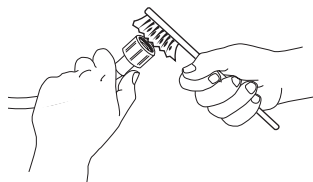

3. Svitare quindi manualmente il tubo di carico sul retro della lavatrice. Estrarre con le pinze il filtro a rete dalla valvola nella parte posteriore della lavatrice e pulirlo accuratamente.

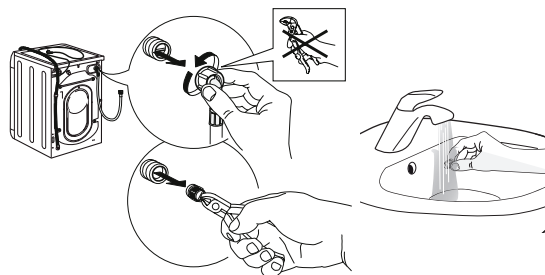

4. Inserire nuovamente il filtro a rete. Collegare nuovamente il tubo di carico al rubinetto dell'acqua e alla lavatrice. Non utilizzare un utensile per collegare il tubo di carico. Aprire il rubinetto dell'acqua e controllare che tutti i collegamenti siano ben serrati.

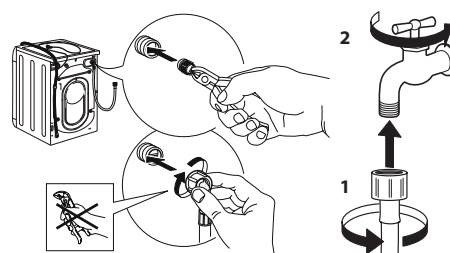

PULIZIA DEL DOSATORE DEL DETERATIVO

Per rimuovere il dosatore, esercitare una pressione verso l'alto ed estrarlo (vedi la figura).

Lavare il dosatore sotto l'acqua corrente: l'operazione va ripetuta di frequente.



PULIZIA DEL FILTRO DELL'ACQUA/SCARICO DELL'ACQUA RESIDUA

Spegnere la lavatrice e scollegare l'alimentazione, prima di procedere alla pulizia del filtro dell'acqua o di scaricare l'acqua residua. Se si è utilizzato un programma di lavaggio ad alta temperatura, aspettare che l'acqua si raffreddi prima di scaricarla. Pulire il filtro dell'acqua regolarmente ogni tre mesi per evitare che possa intasarsi e impedire di scaricare correttamente l'acqua. Se l'acqua non riesce a defluire, il display segnala che il filtro dell'acqua potrebbe essere otturato.

1. Rimuovere lo zoccolo.

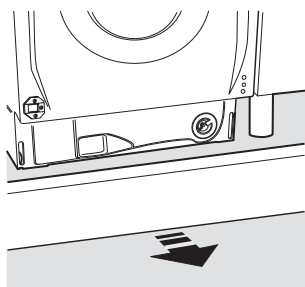

2. Contenitore per l'acqua di scarico: posizionare un contenitore basso e largo sotto il filtro per raccogliere l'acqua residua.

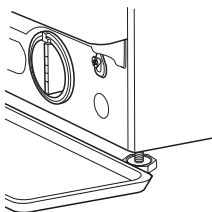

3. Scaricare l'acqua: ruotare lentamente il filtro in senso antiorario finché non fuoriesce tutta l'acqua. Far defluire l'acqua verso l'esterno senza rimuovere il filtro. Una volta riempito il contenitore, chiudere il filtro dell'acqua ruotandolo in senso orario. Svuotare il contenitore. Ripetere la procedura fino a quando tutta l'acqua è stata scaricata.

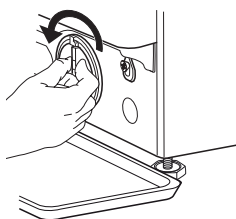

4. Rimozione del filtro: posizionare uno straccio di cotone sotto il filtro dell'acqua affinché assorba l'acqua residua. Estrarre il filtro dell'acqua ruotandolo in senso antiorario.

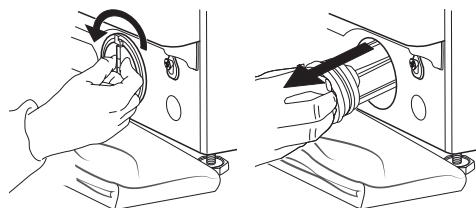

5. Pulire il filtro dell'acqua: eliminare i residui presenti e lavarlo sotto l'acqua corrente.

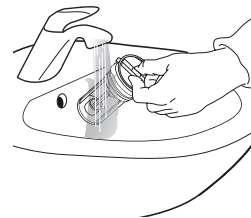

6. Inserire il filtro dell'acqua e riposizionare lo zoccolo: reintrodurre il filtro dell'acqua ruotandolo in senso orario. Assicurarsi di ruotarlo fino in fondo: la manopola del filtro deve trovarsi in posizione verticale. Per verificare la tenuta del filtro dell'acqua, versare circa un litro d'acqua nel dosatore del detersivo. Riposizionare lo zoccolo.

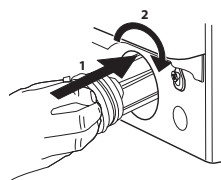

TRASPORTO E SPOSTAMENTI

Non sollevare mai la lavatrice tenendola per il piano superiore.

1. Estrarre la spina dalla presa di rete e chiudere il rubinetto dell'acqua.
2. Assicurarsi che lo sportello e il dosatore del detersivo siano chiusi in modo adeguato.
3. Scollegare il tubo di carico dal rubinetto dell'acqua e rimuovere il tubo di scarico dal punto di scarico. Far defluire tutta l'acqua residua dai tubi e fissarli per evitare che si danneggino durante il trasporto.
4. Reinscrivere i bulloni di trasporto. Seguire in ordine inverso le istruzioni per la rimozione dei bulloni di trasporto riportate nella "Guida all'installazione".

Importante: non trasportare mai la lavatrice senza aver fissato i bulloni di trasporto.

ASSISTENZA POST-VENDITA

PRIMA DI CHIAMARE L'ASSISTENZA POST-VENDITA

1. Si può provare a risolvere il problema da soli, con l'aiuto dei suggerimenti riportati in **PROBLEMI E SOLUZIONI**

SE IL GUASTO RIMANE ANCHE DOPO AVER ESEGUITO I CONTROLLI SOPRA INDICATI, CONTATTARE L'ASSISTENZA POST-VENDITA PIÙ VICINA

Per ricevere assistenza, chiamare il numero riportato sul libretto della garanzia.

Nel contattare l'Assistenza post-vendita, comunicare sempre:

- una breve descrizione del problema;
- il tipo e il modello esatto di apparecchio;

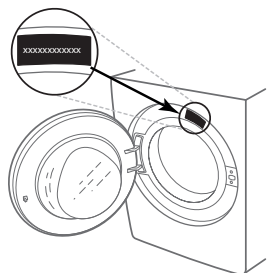

2. Spegnerne e riaccendere l'apparecchio per vedere se il problema persiste.

- il numero dell'assistenza (riportato sulla targhetta dopo la parola "Service");

SERVICE 0000 000 00000



- l'indirizzo completo;
- il numero di telefono.

Se fosse necessario un intervento di riparazione, contattare un servizio di Assistenza post-vendita autorizzato (per assicurarsi che le riparazioni siano eseguite correttamente utilizzando ricambi originali).

**DZIĘKUJEMY ZA ZAKUP PRODUKTU WHIRLPOOL.**

W celu uzyskania kompleksowej pomocy prosimy zarejestrować urządzenie na stronie www.whirlpool.com/register

Przed użyciem urządzenia należy uważnie przeczytać instrukcję bezpieczeństwa.

Przed rozpoczęciem użytkowania pralki należy usunąć śruby blokujące. Szczegółowe wskazówki dotyczące sposobu ich usuwania można znaleźć w Instrukcji instalacji.

PANEL STEROWANIA

- 1 "Przycisk WŁĄCZ/WYŁĄCZ"
- 2 Wybór programu
- 3 Przycisk "Start/ Wstrzymanie"
- 4 Przycisk "Wirowanie"
- 5 Przycisk "Super płukanie"
- 6 Przycisk "Clean+"
- 7 Przycisk "Opóźnienie startu"
- 8 Przycisk "FreshCare+/"Blokada"
- 9 Przycisk "Temperatura"

WSKAŹNIKI NA WYŚWIETLACZU

Aktywacja funkcji **Pranie wstępne**

Drzwi zablokowane

Aktywacja funkcji **FreshCare+**

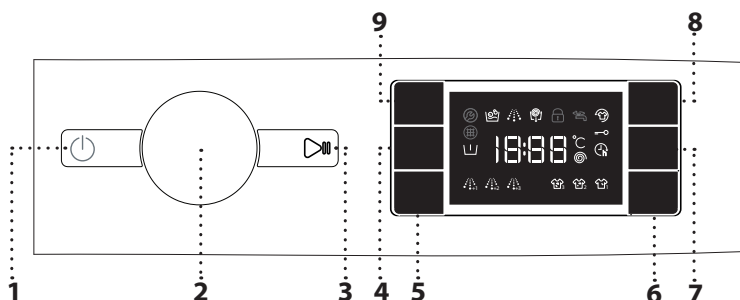

Aktywacja funkcji **Opóźnienie startu**

Aktywacja funkcji **Blokada**

Faza prania

Wskazuje fazę cyklu prania

Usterka: Wezwij serwis

Sprawdź w rozdziale instrukcji dotyczącym rozwiązywania problemów

Usterka: Zatkany filtr wody

Woda nie może odpływać; filtr wody może być zatkany

Usterka: Brak wody

Brak lub niewystarczający dopływ wody.

W przypadku wystąpienia usterki należy przeczytać rozdział "ROZWIĄZYWANIE PROBLEMÓW"

TABELA PROGRAMÓW

Maks. załadunek 8 kg Pobór mocy w trybie wyłączonym 0,5 W / w przypadku pozostawienia w trybie włączonym 8,0 W.						Detergenty i dodatki			Polecany detergent		Pozostała wilgotność (%) (**)	Zużycie energii (kWh)	Całkowita objętość wody w litrach	Temperatura prania °C
Program	Temperatury		Maks. prędkość wirowania (obr./min)	Maks. ładowność (kg)	Czas trwania (h : m)	Pranie wstępne	Pranie zasadnicze	Płyn zmiękczający	Proszek	Płyn				
	Ustawienia	Zakres									1	2	3	
Mieszane	40°C	☀ - 40°C	1000	8,0	***	-	●	○	-	✓	-	-	-	-
Białe	60°C	☀ - 90°C	1400	8,0	2:45	● (90°)	●	○	✓	✓	49	0,900	90	55
Bawełniane	40°C	☀ - 60°C	1400	8,0	3:55	-	●	○	✓	✓	49	1,400	10	45
Eco 40-60	40°C	40°C	1351	8,0	3:38	-	●	○	✓	✓	53	0,700	56	34
			1351	4,0	2:48	-	●	○	✓	✓	53	0,500	53	34
			1351	2,0	2:25	-	●	○	✓	✓	53	0,300	35	23
Sport	40°C	☀ - 40°C	600	4,0	***	-	●	○	-	✓	-	-	-	-
Kołdra	30°C	☀ - 30°C	1000	3,5	***	-	●	○	-	✓	-	-	-	-
20°C	20°C	☀ - 20°C	1400	8,0	1:50	-	●	○	-	✓	49	0,200	90	22
Wirowanie i wypompowanie	-	-	1400	8,0	***	-	-	-	-	-	-	-	-	-
Płukanie i wirowanie	-	-	1400	8,0	***	-	-	○	-	-	-	-	-	-
Szybki 30'	30°C	☀ - 30°C	1200(****)	4,5	0:30	-	●	○	-	✓	71	0,200	45	27
Kolorowe 15°	15°C	15°C	1000	4,5	***	-	●	○	-	✓	-	-	-	-
Wełniane	40°C	☀ - 40°C	800	2	***	-	●	○	-	✓	-	-	-	-
Delikatne	30°C	☀ - 30°C	600(****)	1	***	-	●	○	-	✓	-	-	-	-
Syntetyczne	40°C	☀ - 60°C	1200	4	2:55	-	●	○	✓	✓	35	0,800	55	43

● Wymagane dozowanie ○ Opcjonalne dozowanie

Parametry te mogą się różnić podczas prania w domu, ze względu na zmieniającą się temperaturę pobieranej wody, ciśnienie wody itd. Przybliżony czas trwania programu odnosi się do ustawień domyślnych programów, bez wybierania opcji. Podane wartości dla programów innych niż Eco 40-60 mają charakter jedynie orientacyjny.

Eco 40-60 - Cykl prania próbnego zgodny z rozporządzeniem UE Ecodesign 2019/2014. To najwydajniejszy pod względem zużycia wody i energii program do prania normalnie zabrudzonych rzeczy z bawełny.

Uwaga: wartości wirowania pokazane na wyświetlaczu mogą się nieznacznie różnić od wartości podanych w tabeli.

Dla instytutów badawczych

Długi cykl prania odzieży bawełnianej: należy wybrać cykl prania **Bawełniane** i temperaturę 40°C.

Długi program do syntetyków: należy wybrać cykl prania **Syntetyczne** i temperaturę 40°C.

OPIS PRODUKTU

1. Błat
2. Dozownik detergentu
3. Panel sterowania
4. Uchwyt drzwiczek
5. Drzwiczki
6. Filtr wody
7. Regulowane nóżki (4)

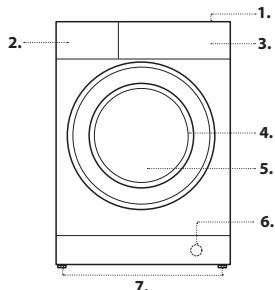
**DOZOWNIK DETERGENTU**

Przegrodka 1: Środek piorący do prania wstępnego (w proszku)
Przegrodka 2: Środek piorący do prania (w proszku lub w płynie)
Przegrodka 3: Środki dodatkowe (zmiękczające, itp.)

Środek zmiękczający nie może przekroczyć poziomu „max”, podanego na środkowym wskaźniku.

! Piorące w proszku należy stosować do tkanin z białej bawełny i do prania wstępnego oraz do prania w temperaturze przekraczającej 60°C. Środki ! Należy stosować się do zaleceń podanych na opakowaniu środka piorącego.

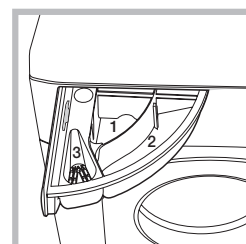

PROGRAMY

Aby wybrać właściwy program dla danego prania, należy zawsze przestrzegać zaleceń podanych na metkach odzieży. Wartość podana przy symbolu to maksymalna temperatura odpowiednia do prania danego rodzaju odzieży.



Mieszane

Do prania lekko lub normalnie zabrudzonej, odpornej odzieży z bawełny, lnu, włókien syntetycznych i włókien mieszanych.

Białe

Normalnie lub mocno zabrudzone pranie z wytrzymałej bawełny i lnu, np. ręczniki, bielizna, obrusy, itp. Tylko wtedy, gdy wybrana zostanie temperatura 90°C, cykl rozpoczyna się od fazy prania wstępnego, przed fazą prania zasadniczego. W tym przypadku zaleca się dodanie detergentu zarówno do przegródki szuflady przeznaczonej do prania wstępnego, jak i zasadniczego.

Bawełniane

Normalnie lub bardzo zabrudzone mocne tkaniny z bawełny.

Eco 40-60

Do prania normalnie zabrudzonych ubrań bawełnianych z zaleceniami prania w temperaturze 40°C lub 60°C, łącznie w tym samym cyklu. Jest to standardowy program prania bawełny, najwydajniejszy pod względem zużycia wody i energii.

! Cykl rozpoczyna się w 40°C zgodnie z regulacją.

Sport

Do prania lekko zabrudzonej odzieży sportowej (dresów, szortów itp.). Aby uzyskać najlepsze rezultaty, zalecamy nieprzekraczanie maksymalnej ładowności wskazanej w „TABELI PROGRAMÓW”. Zalecamy stosowanie płynnego detergentu w ilości odpowiedniej do połowy ładowności.

Kołdra

Przeznaczony do prania artykułów zawierających pierze, takich jak pojedyncze lub podwójne kołdry, poduszki i kurtki. Zalecane jest umieszczanie takich artykułów w bębnie z brzegami założonymi do środka i nieprzekraczanie ¾ objętości bębna. W celu osiągnięcia optymalnych wyników prania zaleca się używanie detergentu w płynie.

20°C

Do prania lekko zabrudzonych ubrań bawełnianych w temperaturze 20°C.

Wirowanie i wypompowanie

Odwirowanie zawartości i odprowadzenie wody. Do odpornych tkanin. Jeśli wyłączy się wirowanie, pralka jedynie odprowadzi wodę

Płukanie i wirowanie

Płukanie i wirowanie. Do odpornych tkanin.

Szybki 30'

Do szybkiego prania lekko zabrudzonych ubrań. Cykl ten trwa tylko 30 minut, co prowadzi do oszczędności czasu i energii.

Kolorowe 15°

Cykl ten chroni kolory poprzez pranie w zimnej wodzie (15°C) i zużywa mniej energii do podgrzewania wody, dając jednocześnie zadowalające wyniki prania. Odpowiedni do lekko zabrudzonej, niezaplamionej odzieży. Cykl ten zapewnia porównywalne wyniki prania do cyklu dla tkanin mieszanych w 40°C, już przy 15°C

Wełniane

Przy użyciu programu „Wełna” można prać wszystkie ubrania z wełny, nawet jeśli są opatrzone etykietą „tylko pranie ręczne”. W celu osiągnięcia optymalnych wyników, należy stosować specjalne detergenty i **nie przekraczać maksymalnej ładowności w kg.**

Delikatne

Do prania szczególnie delikatnych tkanin. Najlepiej jest przed praniem obrócić ubrania na lewą stronę.

Syntetyczne

Do prania zabrudzonej odzieży z włókien syntetycznych (takich jak poliester, poliakryl, wiskoza itp.) lub mieszanek bawełnianych i syntetycznych.

PIERWSZE UŻYCIE

Aby usunąć możliwe zanieczyszczenia pozostałe po procesie produkcji, należy wybrać program „Bawełniane” z temperaturą 60°C. Dodać małą ilość detergentu do komory dozownika przeznaczonej do prania zasadniczego 2 (maksymalnie 1/3 ilości zalecanej przez producenta detergentu do prania lekko zabrudzonych tkanin). Rozpocząć program **nie wkładając prania.**

CODZIENNA EKSPLOATACJA

Przygotować pranie zgodnie z zaleceniami podanymi w części „PORADY I WSKAZÓWKI”. Włożyć odzież do prania, zamknąć drzwi, odkręcić kran wody i nacisnąć przycisk „WŁĄCZ/ WYŁĄCZ”, aby włączyć pralkę. Miga przycisk „Start/ Pauza”. Ustawić pokrętkę wyboru programu na żądany program i wybrać dowolną opcję. Temperatura i prędkość wirowania można zmieniać naciskając przycisk „” lub „”. Wyciągnąć szufladę i dodać detergent (i dodatki/ płyn zmiękczający). Postępować zgodnie ze wskazówkami dotyczącymi dozowania podanymi.

URUCHOMIENIE CYKLU

Nacisnąć przycisk „Start/ Pauza”

Nastąpi zamknięcie drzwiczek urządzenia (włączenie symbolu) i rozpocznie się obrót bębna; nastąpi otwarcie drzwiczek (wyłączenie symbolu) i ponowne zamknięcie (włączenie symbolu) jako faza przygotowawcza wszystkich cykli prania. Dźwięk „kliknięcia” jest częścią mechanizmu zamykającego drzwiczki. Po zamknięciu drzwiczek woda przedostanie się do bębna i rozpocznie się faza prania.

ZATRZYMYWANIE PROGRAMU W TOKU

Aby zatrzymać cykl prania, należy nacisnąć przycisk „Start/ Pauza”; kontrolka zgaśnie, a na wyświetlaczu zaczną migać pozostały czas prania. Aby powrócić do cyklu prania od punktu, w którym został przerwany, należy ponownie nacisnąć przycisk.

OTWIERANIE DRZWICZEK W RAZIE POTRZEBY

Po rozpoczęciu programu, zaświeci się kontrolka „Blokada drzwiczek” , wskazująca na to, że drzwiczek nie można otworzyć. Drzwiczki pozostają zablokowane przez cały czas trwania programu. Aby otworzyć drzwiczki, gdy program jest w toku, należy nacisnąć przycisk „Start/ Pauza”, aby zatrzymać program. O ile poziom wody i/ lub temperatura nie są zbyt wysokie, kontrolka „Blokada drzwiczek” zgaśnie i drzwiczki można będzie otworzyć, na przykład w celu dodania lub wyjęcia odzieży. Aby wznowić program, należy ponownie nacisnąć przycisk „Start/Pauza”.

KONIEC PROGRAMU

Kontrolka „Blokada drzwiczek” gaśnie a na wyświetlaczu pokazuje się informacja „End”. Aby wyłączyć pralkę po zakończeniu programu, należy nacisnąć przycisk „WŁĄCZ/ WYŁĄCZ”. Kontrolka gaśnie. Jeśli nie zostanie naciśnięty przycisk „WŁĄCZ/ WYŁĄCZ”, pralka po 10 minutach zostanie wyłączona automatycznie. Zakręcić zawór wody, otworzyć drzwiczki i wyjąć odzież. Pozostawić drzwiczki otwarte, aby bęben wysychł.

FUNKCJE SPECJALNE

! Jeśli wybrana opcja jest niezgodna z wybranym programem, niezgodność będzie sygnalizowana przez brzęczyk (3 sygnały), a odpowiednia kontrolka zacznie migać.

! Jeśli wybrana opcja jest niezgodna z inną, uprzednio wybraną opcją, pozostanie aktywna ostatnio wybrana opcja.

Clean+

Clean+ to opcja posiadająca 3 różne poziomy pracy (pranie intensywne, codzienne i szybkie), które zostały zaprojektowane tak, aby można było dobrać właściwy rodzaj prania, w zależności od potrzeb:

Intensywne: ta opcja jest przeznaczona do usuwania znacznych zabrudzeń i najbardziej uporczywych plam.

Codzienne: ta opcja jest przeznaczona do usuwania zwykłych plam.

Szybkie: ta opcja jest przeznaczona do usuwania drobnych plam.

Super płukanie

Opcja ta zwiększa skuteczność płukania i gwarantuje dokładne usunięcie detergentu. Jest ona szczególnie przydatna dla osób o wrażliwej skórze. Należy nacisnąć przycisk raz, dwa lub trzy razy, aby wybrać dodatkowe 1, 2 lub 3 płukania, po zakończeniu płukania standardowego, aby usunąć wszelkie ślady detergentu. Należy ponownie nacisnąć przycisk, aby wrócić do „Płukanie zwykłe”.

Opóźnienie startu

Aby ustawić rozpoczęcie wybranego programu w późniejszym czasie, należy nacisnąć przycisk i wybrać czas opóźnienia. Jeśli funkcja jest aktywowana, na wyświetlaczu zaświeci się symbol . Aby anulować Opóźnienie startu, należy ponownie nacisnąć przycisk, aż na wyświetlaczu pojawi się wartość „0”.

FreshCare+

Opcja ta zwiększa skuteczność prania, poprzez wytwarzanie pary, która hamuje źródła powstawania nieprzyjemnego zapachu wewnątrz pralki. Po zakończeniu fazy pary, pralka wykona delikatny wirowanie, poprzez powolne obroty bębna. Opcja FreshCare+ uruchamia się po tym, jak zakończy się cykl prania, na maksymalnie 6h. Można przerwać działanie tej opcji w każdej chwili, wciskając dowolny przycisk na panelu sterowania lub przekręcając pokrętkę. Przed otwarciem drzwiczek należy odczekać około 5 minut.



Temperatura

Każdy program ma fabrycznie ustawioną temperaturę. Aby zmienić temperaturę, należy nacisnąć przycisk Temperatura . Na wyświetlaczu pojawi się odpowiednia wartość.





Wirowanie

Każdy program ma fabrycznie ustawioną szybkość wirowania. Aby zmienić szybkość wirowania, należy nacisnąć przycisk Wirowanie . Na wyświetlaczu pojawi się odpowiednia wartość.



Tryb demo

Aby wyłączyć tę funkcję, należy wyłączyć całe urządzenie. Następnie nacisnąć i przytrzymać przycisk "Start/ Pauza"  oraz w ciągu 5 sekund wcisnąć również przycisk "WŁĄCZ/WYŁĄCZ"  i przytrzymać oba przyciski wciśnięte przez 2 sekundy..

BLOKADA PRZYCISKÓW 

Aby zablokować panel sterowania, należy nacisnąć i przytrzymać przycisk "Blokada przycisków"  przez około 3 sekundy. Na wyświetlaczu zaświeci się symbol , wskazujący, że panel sterowania został zablokowany (oprócz przycisku "WŁĄCZ/WYŁĄCZ" ). Zapobiega to niezamierzonym zmianom programów. Jest to przydatne zwłaszcza, jeśli w pobliżu znajdują się dzieci. Aby odblokować panel sterowania, należy nacisnąć i przytrzymać przycisk "Blokada przycisków"  przez około 3 sekundy.

WYBIELANIE

Aby wybielić odzież, należy załadować pralkę i wybrać program "Płukanie i wirowanie" , włączyć pralkę i poczekać na zakończenie pierwszego cyklu napełniania wodą (około 2 minuty). Zatrzymać pralkę naciskając przycisk "Start/ Pauza" , otworzyć szufladę i wlać wybielacz (według zalecanego dozowania, wskazanego na opakowaniu) do komory dla prania zasadniczego, gdzie uprzednio została umieszczona ścianka. Ponownie uruchomić cykl prania naciskając przycisk "Start/ Pauza" . Można również dodać płyn do zmiękczenia tkanin do odpowiedniej komory szuflady.

PORADY I WSKAZÓWKI**Segregowanie prania według**

Rodzaj tkaniny/ zalecanego rodzaju prania (bawełna, tkaniny mieszane, tkaniny syntetyczne, wełna, pranie ręczne). Kolor (rozdzielić odzież kolorową i białą, nowe kolorowe rzeczy należy prać oddzielnie). Delikatne (niewielkie sztuki odzieży – na przykład nylonowe pończochy – i odzież z haftkami – na przykład biustonosze – prać w płóciennym woreczku lub poszewce poduszki zamykanej na zamek).

Należy opróżnić kieszenie

Przedmioty takie, jak monety czy zapalniczki, mogą zniszczyć pranie i bęben pralki.

Należy przestrzegać zaleceń dotyczących dozowania/dodatku

Pozostałości nadmiaru detergentu w praniu, unikając drażniących pozostałości nadmiaru detergentu w praniu, zapewniając oszczędność pieniędzy poprzez zapobieganie marnotrawstwu detergentu.

Należy stosować niskie temperatury i dłuższy czas prania

Najwydajniejsze pod względem zużycia energii programy, to na ogół te, które działają w niższych temperaturach i przez dłuższy czas.

Należy przestrzegać wielkości wsadu

Pralkę należy wypełniać do pojemności podanej w „TABELA PROGRAMÓW”, aby oszczędzać wodę i energię.

Hałas i pozostała zawartość wilgotności

Zależą od prędkości wirowania: im wyższa prędkość wirowania w fazie wirowania, tym wyższy poziom hałasu i tym niższa pozostała zawartość wilgotności.

CZYSZCZENIE I KONSERWACJA

Przystępując do czyszczenia i konserwacji pralki, za każdym razem należy ją wyłączać i wyjmować wtyczkę z gniazdka zasilania. Do czyszczenia pralki nie wolno używać płynów łatwopalnych. Co jakiś czas pralkę należy wyczyścić i podać konserwacji (co najmniej 4 razy w roku).

Czyszczenie zewnętrznych powierzchni pralki

Zewnętrzne części pralki należy czyścić za pomocą miękkiej, wilgotnej ściereczki. Nie używać żadnych środków do mycia szkła ani środków do czyszczenia ogólnego zastosowania, proszków do szorowania itp. – te substancje mogą zniszczyć napisy na palce.

Sprawdzanie węża doprowadzającego wodę

Należy okresowo sprawdzać, czy wąż nie ma wybrzuszeń i pęknięć. Jeżeli jest uszkodzony, trzeba zastąpić go nowym węzłem, który można zakupić w Zakładzie serwisowym lub u wyspecjalizowanego sprzedawcy.

Czyszczenie filtra wody/spuszczanie pozostałej wody

Wyłączyć pralkę i odłączyć od zasilania sieciowego, wyciągnąć cokoł kuchenny przed rozpoczęciem czyszczenia filtra wody lub spuszczeniem pozostałej wody.

Cokoł kuchenny należy zamontować z powrotem za każdym razem po zakończeniu operacji czyszczenia.

W przypadku używania programu prania z gorącą wodą przed spuszczeniem wody należy odczekać, aż woda się schłodzi. Filtr wody należy czyścić regularnie, aby uniknąć sytuacji, w której woda nie spływa z powodu zatkania filtra. Jeśli odpływ wody jest utrudniony, na wyświetlaczu pokaże się komunikat, że filtr wody może być zapchany.

1. Umieścić pojemnik w pobliżu pompy, aby zebrać mogącą się wylać wodę.

2. Wyciągnąć „awaryjny wąż spustowy” z podstawy pralki.

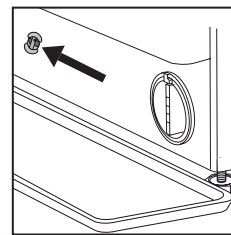

Wyciągnąć zatyczkę z końca „awaryjnego węża spustowego” i odczekać, aż woda spłynie do pojemnika.

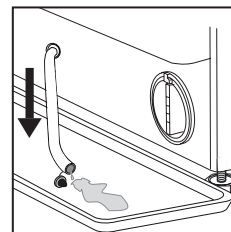

3. Przekręcić uchwyt filtra wylotowego i wyciągnąć go z obudowy. Gdy pojemnik przy cokole jest pełny wody, zakorkować koniec węża i wstawić go z powrotem w podstawę pralki. Następnie opróżnić pojemnik.

Po czym solidnie zamknąć awaryjny wąż spustowy korkiem.

4. **Usuwanie filtra:** położyć bawełnianą szmatkę pod filtrem wody, aby wchłonęła niewielką ilość pozostałej wody. Następnie wyciągnąć filtr wody przekręcając go w lewo.

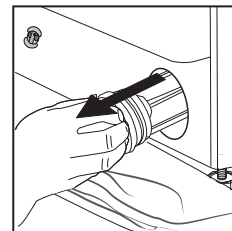
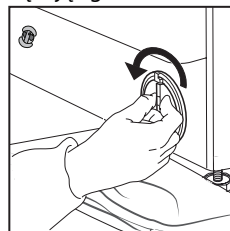

5. Oczyszczyć filtr wody: usunąć z niego pozostałości i umyć pod bieżącą wodą.

6. Wstawianie filtra: filtr wody należy z powrotem zamontować przekręcając go w prawo. Upewnić się, że obrócił się do oporu, a uchwyt filtra musi być ustawiony pionowo. Aby sprawdzić szczelność filtra wody, można wlać około 1 litra wody do dozownika detergentu.

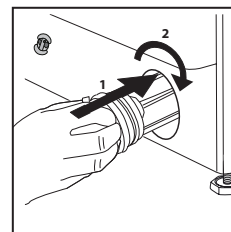

Następnie zamontować cokoł kuchenny.



TRANSPORT I PRZENOSZENIE URZĄDZENIA

Nigdy nie podnosić pralki trzymając ją za blat.

Wyciągnąć wtyczkę zasilania i zamknąć zawór wody. Sprawdzić, czy drzwiczki urządzenia i dozownik detergentu są prawidłowo zamknięte. Odłączyć wąż dopływowy od zaworu wody i wyjąć wąż odpływowy z miejsca spustu. Usunąć całą pozostałą w węzłach wodę, a węże przymocować tak, aby nie uległy zniszczeniu podczas transportu. Założyć śruby transportowe. Postępować zgodnie z instrukcjami zdejmowania śrub transportowych podanymi w INSTRUKCJI INSTALACJI urządzenia, wykonując czynności w odwrotnej kolejności.

ROZWIĄZYWANIE PROBLEMÓW

Pralka czasami może nie działać prawidłowo, z różnych powodów. Przed wezwaniem serwisu, zaleca się sprawdzenie, czy problemu nie można łatwo rozwiązać, przy użyciu poniższej listy.

Anomalie:	Możliwe przyczyny/ rozwiązanie:
Pralka nie włącza się.	<ul style="list-style-type: none">Wtyczka nie jest włożona do gniazdka elektrycznego lub nie jest wystarczająco dociśnięta.Nastąpiła awaria zasilania.
Cykl prania się nie uruchamia.	<ul style="list-style-type: none">Drzwiczki nie są całkowicie zamknięte.Nie został naciśnięty przycisk "WŁĄCZ/ WYŁĄCZ" .Nie został naciśnięty przycisk "Start/ Pauza" .Zawór wody jest zamknięty.Zostało włączone „Opóźnienie startu”.
Pralka nie pobiera wody (na wyświetlaczu pojawia się powiadomienie "H2O"). Sygnał dźwiękowy co 5 sekund.	<ul style="list-style-type: none">Wąż doprowadzający wodę nie jest podłączony do kranu.Wąż jest zagięty.Zawór wody jest zamknięty.Główny zawór wody został zamknięty.Ciśnienie jest niewystarczające.Nie został naciśnięty przycisk "Start/ Pauza" .
Pralka bez przerwy pobiera i odprowadza wodę.	<ul style="list-style-type: none">Wąż odprowadzający wodę nie został zainstalowany na wysokości 65-100 cm od podłoża.Koniec węża odpływowego jest zanurzony w wodzie.Złącze odpływu na ścianie nie ma otworu wentylacyjnego.Jeśli problem nie ustąpi po skontrolowaniu tych punktów, należy zamknąć zawór wody, wyłączyć pralkę i skontaktować się z serwisem. Jeżeli mieszkanie znajduje się na jednym z górnych pięter budynku, czasami występuje efekt syfonu, powodując ciągłe pobieranie i odprowadzanie wody. Na rynku dostępne są specjalne zawory, zapobiegające tego typu problemom.
Pralka nie odprowadza wody i nie odwirowuje.	<ul style="list-style-type: none">Program nie zawiera funkcji odprowadzania wody: w niektórych programach musi ona być aktywowana ręcznie.Wąż odpływowy jest zagięty.Odpływ jest zablokowany.
Pralka nadmiernie wibruje podczas wirowania.	<ul style="list-style-type: none">W czasie montażu, bęben nie został prawidłowo odblokowany.Pralka nie jest odpowiednio wypoziomowana.Pralka jest wciśnięta między meble a ścianę.
Z pralki cieknie woda.	<ul style="list-style-type: none">Wąż doprowadzający wodę nie został prawidłowo dokręcony.Dozownik detergentów jest zatkany.Wąż odpływowy nie został prawidłowo zamocowany.
Pralka jest zablokowana, a na wyświetlaczu miga kod błędu (np. F-01, F-..).	<ul style="list-style-type: none">Należy wyłączyć pralkę, wyjąć wtyczkę z gniazdka i odczekać około 1 minutę przed jej ponownym włączeniem.Jeżeli usterka utrzymuje się, należy skontaktować się z serwisem technicznym.
Powstaje zbyt dużo piany.	<ul style="list-style-type: none">Detergent nie jest kompatybilny z pralką (opakowanie musi zawierać sformułowanie "do pralek", "do prania ręcznego i pralek" lub podobne).Użyto zbyt dużo detergentu.
Drzwi są zablokowane, wskaźnik awarii włącza się lub nie, a program nie działa.	<ul style="list-style-type: none">Drzwiczki są zablokowane w przypadku awarii zasilania. Program jest wznawiany automatycznie, kiedy tylko przywrócone zostaje zasilanie.Pralka została zatrzymana. Program zostaje wznowiony automatycznie, gdy tylko zniknie przyczyna przestoju.

Dokumentację regulacyjną, standardową dokumentację, dokumentację na temat zamawiania części zamiennych i inne informacje o produkcie można uzyskać:

- Korzystanie z kodu QR w urządzeniu
- Odwiedzając naszą stronę docs.whirlpool.eu/docs i parts-selfservice.whirlpool.eu/docs
- Można alternatywnie skontaktować się z naszym **Działem Obsługi Posprzedażnej** (numer telefonu został podany w biuletynie dotyczącym gwarancji). Kontaktując się z Działem Obsługi Posprzedażnej, prosimy o podanie kodów umieszczonych na tabliczce znamionowej produktu.

W celu uzyskania informacji dotyczących naprawy i konserwacji, należy odwiedzić witrynę www.whirlpool.eu
Więcej informacji na temat danego modelu można znaleźć na stronie <https://eprel.ec.europa.eu/>, która jest oficjalną bazą danych produktów EU EPREL. Po wybraniu kategorii produktu należy wprowadzić identyfikator modelu produktu. Identyfikator modelu składa się z liter i cyfr i można go znaleźć na tabliczce identyfikacyjnej jako Mod. (patrz obrazek po prawej).

®/TM/© 2024 Whirlpool. Wyprodukowano na licencji

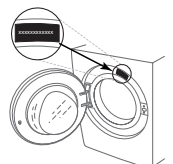

CZYSZCZENIE & KONSERWACJA

**W celu dokonania czyszczenia i konserwacji, wyłączyć pralkę i wyjąć wtyczkę z kontaktu.
Nie czyścić pralki przy użyciu płynów łatwopalnych.**

CZYSZCZENIE ZEWNĘTRZNEJ POWIERZCHNI PRAŁKI

Do czyszczenia wnętrza używać miękkiej, wilgotnej szmatki.

Do czyszczenia panelu sterowania nie używać środków do czyszczenia szkła lub środków ogólnego przeznaczenia czy proszku do szorowania itp. – mogą one uszkodzić napisy.

SPRAWDZANIE WĘŻA DOPROWADZAJĄCEGO WODĘ

Regularnie sprawdzać stan węża doprowadzającego wodę pod kątem łamliwości i pęknięć. W razie uszkodzenia wymienić go na nowy, dostępny w naszym dziale obsługi posprzedażnej lub u wyspecjalizowanego sprzedawcy. W zależności od typu węża:

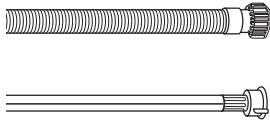

Jeśli wąż dopływowy ma przezroczystą powłokę, należy okresowo sprawdzać, czy kolor nie jest zmieniony miejscowo. Jeśli tak się dzieje, może to oznaczać, że wąż jest nieszczelny i należy go wymienić.

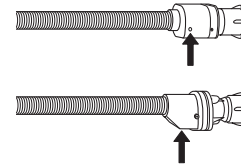

W przypadku węża odcinającego wodę: sprawdzić małe okienko inspekcyjne zaworu bezpieczeństwa (patrz strzałka). Jeśli jest czerwony, uruchomiła się funkcja zatrzymania wody i należy wymienić wąż na nowy. Aby odłączyć wąż, nacisnąć przycisk zwalniający (o ile występuje) i odkręcić wąż.

CZYSZCZENIE FILTRÓW WĘŻA DOPROWADZAJĄCEGO WODĘ

1. Zamknąć kurek wody i odkręcić wąż doprowadzający wodę.

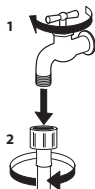

2. Dokładnie wyczyścić filtr siatkowy na końcu węża przy użyciu drobnej szczoteczki.

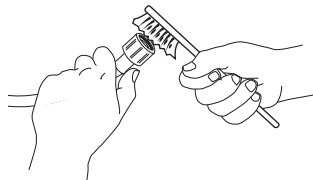

3. Ręcznie odkręcić wąż dopływowy z tyłu pralki. Przy użyciu kombinerek wyjąć filtr siatkowy z zaworu znajdującego się z tyłu pralki i go wyczyścić.

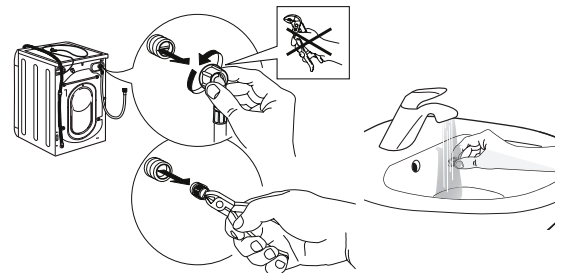

4. Włożyć filtr siatkowy w odpowiednie miejsce. Ponownie podłączyć wąż doprowadzający wodę do kranu i pralki. Nie podłączać węża za pomocą narzędzia. Odkręcić kran i sprawdzić, czy wszystkie połączenia są szczelne.

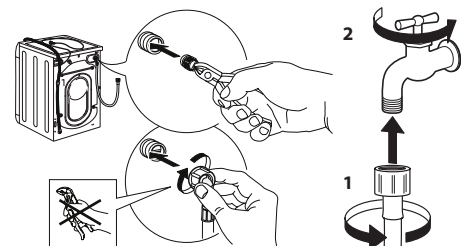

CZYSZCZENIE SZUFLADY NA DETERGENT

Wyjąć dozownik, podnosząc go i wysuwając (patrz rysunek).

Umyć szufladę pod bieżącą wodą; procedura ta powinna być stosowana regularnie.

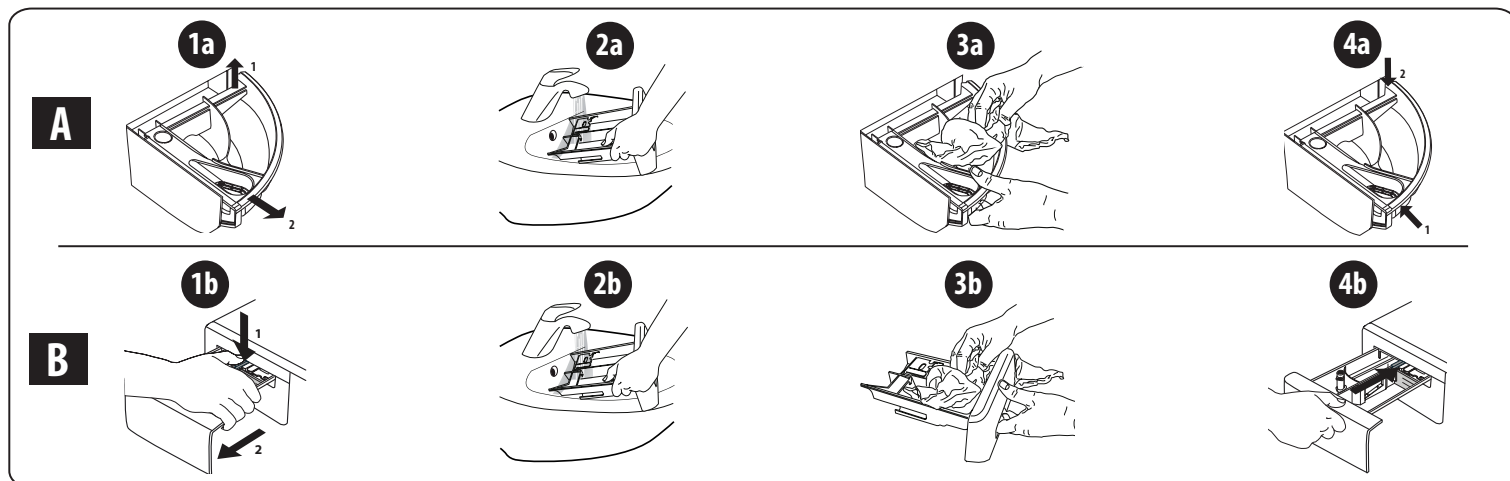

CZYSZCZENIE FILTRA WODY/SPUSZCZANIE POZOSTAŁEJ WODY

Przed rozpoczęciem czyszczenia filtra wody lub spuszczeniem pozostałej wody należy wyłączyć pralkę i odłączyć ją od zasilania sieciowego. W przypadku używania programu prania z gorącą wodą, przed spuszczeniem wody należy odczekać, aż woda się schłodzi.

Filtr wody należy czyścić regularnie co 3 miesiące, aby uniknąć sytuacji, w której woda nie spływa z powodu zatkania filtra. Jeśli odpływ wody jest utrudniony, na wyświetlaczu pojawi się komunikat, że filtr wody może być zapchany.

1. Zdjąć panel boczny.

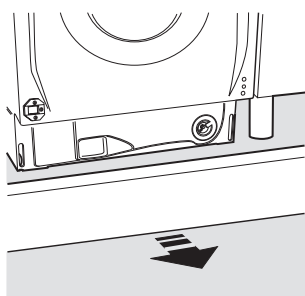

2. Pojemnik na spuszczoną wodę: umieścić niski i szeroki pojemnik pod filtrem wody w celu zebrania pozostałej wody.

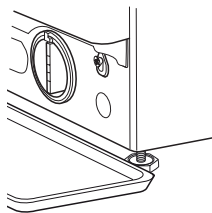

3. Spuścić wodę: powoli obracać filtr w kierunku przeciwnym do ruchu wskazówek zegara, aż do wypłynięcia całej wody. Umożliwić wypłynięcie wody bez wyjmowania filtra. Gdy pojemnik jest pełny, zamknąć filtr wody, obracając go zgodnie z ruchem wskazówek zegara. Opróżnić pojemnik. W razie potrzeby powtarzać tę czynność dopóki nie zostanie spuszczone cała woda.

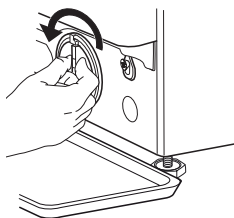

4. Usuwanie filtra: położyć bawełnianą szmatkę pod filtrem wody, aby wchłonęła niewielką ilość pozostałej wody. Następnie wyciągnąć filtr wody, przekręcając go w lewo.

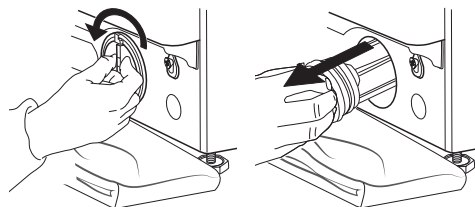

5. Oczyszczyć filtr wody: usunąć z niego pozostałości i umyć pod bieżącą wodą.

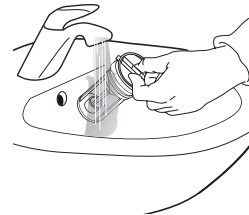

6. Włożyć filtr wody i ponownie zamontować cokol: z powrotem zamontować filtr wody, przekręcając go w prawo. Upewnić się, że obrócił się do oporu. Uchwyt filtra musi być ustawiony pionowo. Aby sprawdzić szczelność filtra wody, można wlać około 1 litra wody do dozownika detergentu. Następnie zamontować cokol.

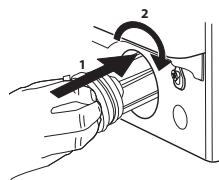

TRANSPORT I PRZENOSZENIE

Nigdy nie podnosić pralki trzymając ją za blat.

1. Odłączyć wtyczkę od gniazda elektrycznego i zamknąć kurek z wodą.
2. Upewnić się, że drzwiczki i dozownik są bezpiecznie zamknięte.
3. Odłączyć wąż dopływowy od kranu i wyjąć wąż spustowy z punktu opróżniania. Opróżnić całkowicie węże z resztek wody i przymocować tak, aby nie zostały uszkodzone podczas transportu.

4. Zamontować śruby transportowe. Postępować zgodnie z procedurą demontażu śrub transportowych opisaną w „Instrukcji instalacji”, wykonując ją w odwróconej kolejności.

Ważne: nie transportować pralki bez zamontowanych śrub transportowych.

DZIAŁ OBSŁUGI POSPRZEDAŻNEJ

PRZED SKONTAKTOWANIEM SIĘ Z OBSŁUGĄ POSPRZEDAŻNĄ

1. Sprawdzić, czy problem można rozwiązać samodzielnie, korzystając z zaleceń zamieszczonych w punkcie na temat **ROZWIĄZYWANIA PROBLEMÓW**

JEŚLI PO POWYŻSZEJ KONTROLI USTERKA WCIĄŻ WYSTĘPUJE, SKONTAKTOWAĆ SIĘ Z NAJBLIŻSZYM PUNKTEM OBSŁUGI POSPRZEDAŻNEJ

W celu uzyskania pomocy, należy zadzwonić na numer wskazany w instrukcji gwarancji.

Kontaktując się z naszym Działem Obsługi Posprzedażnej, zawsze wskazać:

- krótki opis usterki;
- typ i dokładny model urządzenia;

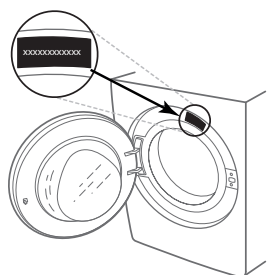

2. Wyłączyć i ponownie włączyć urządzenie, aby sprawdzić, czy usterka nadal występuje.

- numer serwisowy (numer po słowie Service na tabliczce znamionowej);

SERVICE 0000 000 00000



- pełny adres;
- numer telefonu.

W razie konieczności naprawy należy się skontaktować z autoryzowanym serwisem posprzedażnym (w celu zagwarantowania użycia oryginalnych części zamiennych i prawidłowego wykonania naprawy).



OBRIGADO POR COMPRAR UM PRODUTO WHIRLPOOL

Para beneficiar de uma assistência mais completa, registe o seu produto em www.whirlpool.eu/register



Leia as instruções de segurança com atenção antes de usar o aparelho.

Antes de pôr a máquina a funcionar, é obrigatório retirar os parafusos de transporte. Para obter instruções mais detalhadas sobre como os retirar, consulte o Guia de Instalação.

PAINEL DE CONTROLO

- 1 Botão "ON/OFF"
- 2 Seletor de programas
- 3 Botão "Início/Pausa"
- 4 Botão "Centrifug."
- 5 Botão "Extra enxaguam."
- 6 Botão "Clean+"
- 7 Botão "Início diferido"
- 8 Botão "FreshCare+" / "Bloqueio das teclas"
- 9 Botão "Temperatura"

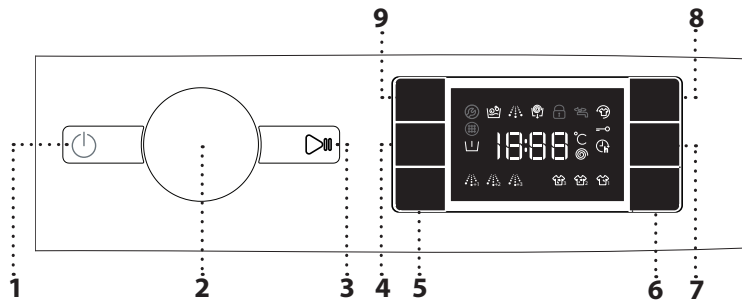

INDICADORES DO VISOR

- Pré-lavagem ativado
- Porta bloqueada

- FreshCare+ ativado
- Início diferido ativado
- Bloqueio das teclas ativado
- Fase de lavagem

Indica a fase de lavagem do ciclo

Falha: Ligar Assist
Consulte a secção Resolução de problemas

Falha: Filtro de água entupido
A água não pode ser drenada; o filtro de água pode estar bloqueado

Falha: Falta água
Nenhuma ou insuficiente água de entrada.
Em caso de alguma falha, consulte a secção "RESOLUÇÃO DE PROBLEMAS"

TABELA DE PROGRAMAS

Carga máx. 8 kg

O consumo de energia em modo desligado é de 0,5 W / em modo de espera é de 8,0 W

Programa	Temperaturas		Veloc. máx. centrifug. (rpm)	Carga máx. (kg)	Duração (h : m)	Detergentes e aditivos			Detergente recomendado		Umidade residual % (*)	Consumo energia kWh	Acqua totale lt	Temperatura de lavagem °C
	Definição	Intervalo				Pré-lavagem	Lavagem principal	Amaciador	Pó	Líquido				
Mista	40°C	- 40°C	1000	8,0	***	-	●	○	-	✓	-	-	-	-
Branco	60°C	- 90°C	1400	8,0	2:45	● (90°)	●	○	✓	✓	49	0,900	90	55
Algodão	40°C	- 60°C	1400	8,0	3:55	-	●	○	✓	✓	49	1,400	10	45
Eco 40-60	40 °C	40°C	1351	8,0	3:38	-	●	○	✓	✓	53	0,700	56	34
			1351	4,0	2:48	-	●	○	✓	✓	53	0,500	53	34
			1351	2,0	2:25	-	●	○	✓	✓	53	0,300	35	23
Desporto	40°C	- 40°C	600	4,0	***	-	●	○	-	✓	-	-	-	-
Edredões	30°C	- 30°C	1000	3,5	***	-	●	○	-	✓	-	-	-	-
20°C	20 °C	- 20 °C	1400	8,0	1:50	-	●	○	-	✓	49	0,200	90	22
Centrifug. & Descarga	-	-	1400	8,0	***	-	-	-	-	-	-	-	-	-
Enxaguamento & Centrifug.	-	-	1400	8,0	***	-	-	○	-	-	-	-	-	-
Rápido 30'	30°C	- 30°C	1200(****)	4,5	0:30	-	●	○	-	✓	71	0,200	45	27
Colours 15°	15°C	15°C	1000	4,5	***	-	●	○	-	✓	-	-	-	-
Lã	40°C	- 40°C	800	2	***	-	●	○	-	✓	-	-	-	-
Delicados	30°C	- 30°C	600(****)	1	***	-	●	○	-	✓	-	-	-	-
Sintéticos	40°C	- 60°C	1200	4	2:55	-	●	○	✓	✓	35	0,800	55	43

● Dosagem necessária ○ Dosagem opcional

Estes dados podem ser diferentes em sua casa devido às condições variáveis da temperatura de água de entrada, da pressão de água, etc. Os valores de duração aproximada dos programas têm como base a configuração predefinida dos programas, sem opções. Os valores indicados para programas além do Eco 40-60 são apenas indicativos.

Eco 40-60 - Ciclo de lavagem de teste em conformidade com a regulamentação Ecodesign EU 2019/2014. O programa mais eficaz em termos de energia e consumo de água para lavar roupa de algodão com sujidade normal.

Nota: os valores da velocidade de centrifugação apresentados no visor podem diferir ligeiramente dos valores apresentados na tabela.

Para todos os Institutos de Ensaio

Ciclo de lavagem longo para algodões: selecionar o ciclo de lavagem **Algodão** com uma temperatura de 40°C.

Programa longo para sintéticos: selecionar o ciclo de lavagem **Sintéticos** com uma temperatura de 40°C.

* Após o fim do programa e a centrifugação à velocidade máxima selecionável, na configuração predefinida do programa.

** A duração do programa é indicada no visor.

*** O visor mostrará a velocidade de centrifugação sugerida como valor predeterminado.

6th Sense - a tecnologia de sensores adapta água, energia e duração do programa à sua carga.

DESCRIÇÃO DO PRODUTO

- 1. Tampo
- 2. Gaveta do detergente
- 3. Painel de controlo
- 4. Manipulo da porta
- 5. Porta
- 6. Filtro de água
- 7. Pés ajustáveis (4)

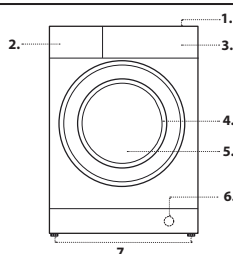

GAVETA DO DETERGENTE

Gaveta 1: Detergente para pré-lavagem (em pó)

Gaveta 2: Detergente para lavagem (em pó ou líquido)

Gaveta 3: Aditivos (para amaciar etc.)
O amaciador não deve ultrapassar a marca "MAX".

! Usar detergentes em pó para roupas de algodão brancas e para a pré-lavagem e para lavagens com temperatura superior aos 60°C.
! Seguir as indicações fornecidas pelo produtor na embalagem do detergente.

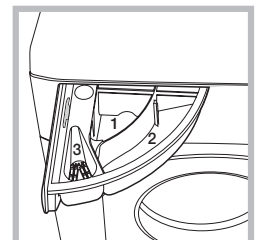

PROGRAMAS

Para selecionar o programa adequado para o seu tipo de roupa, respeite sempre as recomendações nas etiquetas de cuidados com a roupa. O valor indicado no símbolo da cuba corresponde à temperatura máxima admissível para lavar a roupa.



Mista

Para a lavagem de roupas resistentes em algodão, linho, fibras sintéticas e fibras mistas, com um grau de sujidade ligeiro a normal.

Branco

Para a lavagem de toalhas, roupa interior, toalhas de mesa e roupa de cama, etc. em algodão resistente e linho, com um grau de sujidade normal a elevado. O ciclo só inclui uma fase de pré-lavagem antes da fase de lavagem principal, se for selecionada uma temperatura de 90°C. Neste caso, recomenda-se adicionar detergente tanto no compartimento de pré-lavagem como no de lavagem principal.

Algodão

Algodões resistentes, com um grau de sujidade normal a elevado.

Eco 40-60

Para lavar peças de algodão com sujidade normal identificadas como laváveis a 40 °C ou 60 °C, juntas no mesmo ciclo. Este é o programa de algodão padrão e o mais eficiente em termos de consumo de água e energia.

! O ciclo é executado apenas a 40 °C, de acordo com as normas.

Desporto

Para a lavagem de roupas de desporto com um grau de sujidade ligeiro (fatos de treino, calções, etc.). Para melhores resultados, recomendamos não exceder a carga máxima indicada na "TABELA DE PROGRAMAS". Recomendamos a utilização de detergente líquido e a adição da quantidade adequada para meia carga.

Edredões

Pensado para a lavagem de peças com enchimento de penugem, como edredões duplos ou simples, almofadas e anoraques. É recomendado colocar essas peças acolhoadas no tambor com os cantos dobrados para dentro, sem que excedam ¾ do volume do tambor. Para uma lavagem ideal, recomendamos utilizar detergente líquido.

20 °C

Para a lavagem de peças pouco sujas, a uma temperatura de 20 °C.

Centrifug. & Descarga

Centrifuga a carga e depois escoar a água. Para roupas resistentes. Se excluir o ciclo de centrifugação, a máquina efetua apenas a drenagem.

Enxaguamento & Centrifug.

Enxagua e depois centrifuga. Para roupas resistentes.

Rápido 30'

Para a lavagem rápida de roupas com um grau de sujidade ligeiro. Este ciclo demora apenas 30 minutos poupando tempo e energia.

Colours 15°

Este ciclo ajuda a proteger cores através da lavagem em água fria (15°C) e utiliza menos energia para aquecer a água oferecendo, ainda assim, resultados de lavagem satisfatórios. Adequado para roupas sem nódoas, com um grau de sujidade ligeiro. A apenas 15°C, este ciclo oferece resultados de lavagem comparáveis ao programa de roupa mista de 40°C

Lã

Todas as roupas de lã podem ser lavadas com o programa "Lã", mesmo aquelas com uma etiqueta "lavar apenas à mão". Para melhores resultados, utilize detergentes especiais e **não exceda a declaração de kg máx. da roupa**.

Delicados

Para a lavagem de roupas particularmente delicadas. De preferência, vire as roupas ao contrário antes da lavagem.

Sintéticos

Para a lavagem de roupas sujas de fibras sintéticas (como poliéster, poliacrílico, viscose, etc.) ou misturas de algodão/sintéticos.

UTILIZAR PELA PRIMEIRA VEZ

Para remover quaisquer resíduos resultantes do processo de fabrico, seleccione o programa "Algodão" a uma temperatura de 60°C. Adicione uma pequena quantidade de pó no compartimento de lavagem principal 2 da gaveta do detergente (no máximo 1/3 da quantidade recomendada pelo fabricante de detergente para roupa com um grau de sujidade ligeiro). Inicie o programa **sem adicionar roupa**.

UTILIZAÇÃO DIÁRIA

Prepare a roupa de acordo com as recomendações da secção "DICAS E CONSELHOS". Introduza a roupa, feche a porta, abra a torneira da água e prima o botão "ON/OFF" para ligar a máquina de lavar, o botão "Início/Pausa" pisca. Rode o seletor de programas para o programa pretendido e seleccione qualquer opção, se necessário. A temperatura e velocidade de centrifugação podem ser alteradas se premir o

botão "Temperatura" ou o botão "Centrifug.". Retire a gaveta do detergente e adicione agora o detergente (e aditivos/amaciador). Respeite as dosagens recomendadas na embalagem do detergente. Em seguida, feche a gaveta do detergente.

INICIAR O CICLO

Pressionar o botão "Início/Pausa".

A porta da máquina é bloqueada (símbolo ligado) e o tambor começa a rodar; a porta é desbloqueada (símbolo desligado) e depois novamente bloqueada (símbolo ligado) como fase de preparação para cada ciclo de lavagem. O som de "clique" faz parte do mecanismo de bloqueio. A água irá entrar no tambor e a fase de lavagem irá iniciar quando a porta estiver bloqueada.

COLOCAR EM PAUSA UM PROGRAMA EM CURSO

Para colocar em pausa o ciclo de lavagem, prima o botão "Início/Pausa"; o indicador luminoso apaga e o tempo restante pisca no visor. Para iniciar o ciclo de lavagem no ponto em que foi interrompido, prima de novo o botão.

ABRIR A PORTA, SE NECESSÁRIO

Após iniciar um programa, o indicador "Porta bloqueada" acende, de forma a indicar que a porta não pode ser aberta. Enquanto um programa de lavagem estiver em curso, a porta permanece bloqueada. Para abrir a porta enquanto um programa está em curso, prima "Início/Pausa" para interromper o programa. Desde que o nível de água e/ou a temperatura não sejam demasiado elevados, o indicador luminoso de "Porta bloqueada" apaga e pode abrir a porta. Por exemplo, para adicionar ou retirar roupa. Prima novamente o botão "Início/Pausa" para continuar o programa.

FIM DO PROGRAMA

O indicador luminoso de "Porta bloqueada" desliga e o visor exhibe "End" (Fim). Para desligar a máquina de lavar após o fim do programa prima o botão "ON/OFF", a luz apaga. Se não premir o botão ON/OFF, a máquina de lavar roupa desliga-se automaticamente após cerca de 10 minutos. Feche a torneira da água e esvazie a máquina de lavar. Deixe a porta entreaberta permitindo que o tambor seque.

OPÇÕES

! Se a opção selecionada for incompatível com o programa selecionado, a incompatibilidade é sinalizada através de um alarme (3 bipes) e o indicador luminoso correspondente pisca.

! Se a opção selecionada for incompatível com outra opção previamente definida, apenas a mais recente seleção permanece ativa.

Clean+

Clean+ é uma opção que funciona em 3 níveis diferentes (Intensivo, Diário e Rápido), especialmente pensados para uma lavagem adequada em função das suas necessidades:

Intensivo: esta opção destina-se para elevados graus de sujidade, removendo as nódoas mais difíceis.

Diário: esta opção destina-se para remover nódoas do dia a dia.

Rápido: esta opção destina-se para remover nódoas com um grau de sujidade ligeiro.

Extra enxaguam.

Ao selecionar esta opção, a eficiência do enxaguamento é aumentada sendo assegurada uma remoção perfeita do detergente. É especialmente útil para peles sensíveis. Prima o botão uma, duas ou três vezes para selecionar mais 1, 2 ou 3 enxaguamentos após o enxaguamento normal do ciclo, de forma a retirar todos os vestígios de detergente. Prima novamente o botão para voltar ao tipo de enxaguamento "Enxag. Normal".

Início diferido

Para definir um início diferido do programa selecionado, prima o botão para definir o tempo de atraso pretendido. O símbolo acende no visor quando esta função está ativada. Para cancelar o início diferido, prima novamente o botão até o valor "0" ser exibido no visor.

FreshCare+

Esta opção melhora o desempenho de lavagem através da geração de vapor para inibir a proliferação das principais fontes de mau odor no interior da máquina. Após a fase de vapor, a máquina de lavar efetua um suave secagem através de rotações lentas do tambor. A opção FreshCare+ é iniciada após o final do ciclo e durante, no máximo, 6 horas, sendo possível interrompê-la premindo qualquer um dos botões do painel de controlo ou rodando o botão seletor. Aguarde cerca de 5 minutos até a porta poder ser aberta.



Temperatura

Todos os programas têm um temperatura predefinida. Se quiser mudar a temperatura, prima o botão "Temperatura". O valor surge no visor.





Centrifugação

Todos os programas têm uma velocidade de centrifugação predefinida. Se quiser mudar a velocidade de centrifugação, prima o botão "Centrifug." . O valor surge no visor.

Demo Mode



Para desativar esta função, desligue a máquina de lavar. Em seguida, prima e mantenha premido o botão "Início/Pausa"  e, após 5 segundos, prima e mantenha premido também o botão "ON/OFF"  durante 2 segundos..

BLOQUEIO DAS TECLAS

Para bloquear o painel de controlo, mantenha premido o botão "Bloqueio das teclas"  durante aproximadamente 3 segundos. O símbolo  acende no visor para indicar que o painel de controlo foi bloqueado (à exceção do botão "ON/OFF" ). Isto previne alterações não intencionais aos programas, especialmente com crianças perto da máquina. Para desbloquear o painel de controlo, mantenha premido o botão "Bloqueio das teclas"  durante aproximadamente 3 segundos.

BRANQUEAMENTO

Se pretender branquear a roupa, coloque a roupa na máquina de lavar e defina o programa "Enxaguamento & Centrifug." .

Inicie a máquina e aguarde até que conclua o primeiro ciclo de enchimento de água (aprox. 2 minutos). Coloque a máquina em pausa premindo o botão "Início/Pausa" , abra a gaveta do detergente e adicione a lixívia (respeite as recomendações de dosagem indicadas na embalagem) no compartimento de lavagem principal, onde a divisória foi previamente aplicada. Reinicie o ciclo premindo o botão "Início/Pausa" . Se pretender, é possível adicionar amaciador de roupa no respetivo compartimento da gaveta do detergente.

SUGESTÕES E RECOMENDAÇÕES

Separe a roupa de acordo com

Tipo de tecido/etiqueta de cuidado com a roupa (algodão, fibras mistas, sintéticos, lã, peças de lavar à mão). Cor (separe as peças de cor das peças brancas, lave as peças de cor novas em separado). Delicados (lave as peças pequenas – como meias de nylon – e peças com colchetes – como soutiens – num saco de pano ou numa fronha com fecho).

Esvazie todos os bolsos

Objetos como moedas ou isqueiros podem danificar a roupa e o tambor.

Seguir a recomendação de dosagem / aditivos

Otimiza o resultado da limpeza, evita irritações devido ao excesso de detergente na roupa e poupa dinheiro ao evitar o desperdício de detergente.

Utilizar temperaturas mais baixas e duração maior

Os programas mais eficientes em termos de consumo de energia são geralmente os de temperaturas mais baixas e maior duração.

Atenção ao tamanho das cargas

Carregue a máquina de lavar até à capacidade indicada na "TABELA DE PROGRAMAS" para poupar água e energia.

Ruído e conteúdo de humidade residual

São influenciados pela velocidade de centrifugação: quanto maior a velocidade de centrifugação na fase de centrifugação, maior o ruído e menor o conteúdo de humidade residual.

LIMPEZA E MANUTENÇÃO

Antes de efetuar qualquer trabalho de limpeza e manutenção, desative e desligue a máquina de lavar. Não utilize líquidos inflamáveis para limpar a máquina de lavar. Limpe e efetue a manutenção da sua máquina de lavar periodicamente (pelo menos 4 vezes por ano).

Limpar o exterior da máquina de lavar

Utilize um pano húmido e macio para limpar as partes exteriores da máquina de lavar. Não utilize detergentes limpa-vidros ou lava-tudo, produtos abrasivos ou semelhantes para limpar o painel de controlo – estas substâncias podem danificar o texto impresso.

Verificar a mangueira de abastecimento de água

Verifique regularmente se a mangueira de entrada está danificada. Se estiver, substitua-a por uma nova disponível através do nosso Serviço Pós-Venda ou do seu revendedor especializado.

Limpeza do filtro de água/drenagem da água residual

Desligue a máquina de lavar e retire a ficha da tomada, retire o rodapé da cozinha antes de limpar o filtro de água ou drenar a água residual.

Depois de concluir a operação de limpeza, deve recolocar sempre o rodapé da cozinha.

Se tiver utilizado um programa de lavagem a quente, aguarde que a água arrefeça antes de drenar a água. Limpe o filtro de água com regularidade, para evitar que a água não seja drenada após a lavagem devido a uma obstrução do filtro. Se for impossível drenar a água, o ecrã indica que o filtro da água pode estar bloqueado.

1. Coloque um recipiente junto da bomba para recolher qualquer derramamento.

2. **Remova, puxando-a para fora, a "mangueira de drenagem de emergência" da base da máquina de lavar.**

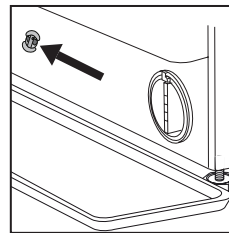

Retire a tampa da "mangueira de drenagem de emergência" da extremidade da mangueira e deixe a água sair para dentro do recipiente.

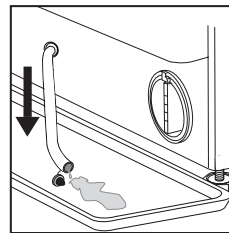

3. Rode a pega do filtro de saída e retire-o para fora do alojamento. Quando o recipiente do rodapé estiver cheio de água, coloque a tampa na extremidade da mangueira e reintroduza a pequena mangueira na base da máquina de lavar. De seguida, esvazie o recipiente.

E depois tape com firmeza a mangueira de drenagem de emergência com a tampa.

4. **Retire o filtro:** coloque um pano de algodão por baixo do filtro de água para absorver uma pequena quantidade da água residual. Em seguida, retire o filtro de água rondando-o no sentido contrário ao dos ponteiros do relógio.

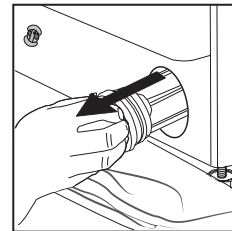
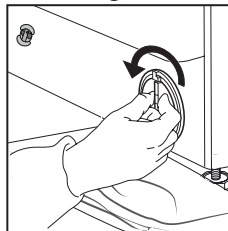

5. Limpe o filtro de água: remova os resíduos do filtro e lave-o com água corrente.

6. Insira o filtro de água: reintroduza o filtro de água, rodando-o no sentido dos ponteiros do relógio. Certifique-se de que o roda ao máximo; a pega do filtro deve estar na posição vertical. Para testar a estanqueidade do filtro de água, pode deitar cerca de 1 litro de água no dispensador de detergente.

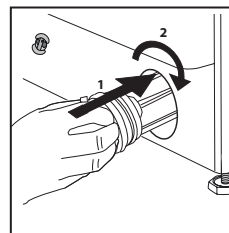

Em seguida, reinstale o rodapé da cozinha.





TRANSPORTE E MANUSEAMENTO

Nunca levante a máquina de lavar, pegando-lhe pelo tampo.

Retire a ficha da tomada, e feche a torneira da água. Assegure-se de que a porta da máquina e a gaveta do detergente estão bem fechadas. Desligue a mangueira de entrada da torneira da água e remova a mangueira de drenagem do seu ponto de drenagem. Remova a água residual das mangueiras e fixe-as de modo a evitar danos durante o transporte. Volte a instalar os parafusos de transporte. Siga as instruções do GUIA DE INSTALAÇÃO para remover os parafusos de transporte pela ordem inversa.

RESOLUÇÃO DE PROBLEMAS

Por determinados motivos, a máquina de lavar poderá, por vezes, não funcionar corretamente. Antes de contactar o Serviço Pós-Venda, recomenda-se que verifique se é possível resolver facilmente o problema com a ajuda da seguinte lista.

Anomalias:	Causas possíveis / Solução:
A máquina de lavar não liga.	<ul style="list-style-type: none">A ficha não está inserida na tomada elétrica ou não está inserida o suficiente para fazer contacto.Houve um corte de energia.
O ciclo de lavagem não inicia.	<ul style="list-style-type: none">A porta não está totalmente fechada.O botão "ON/OFF"  não foi premido.O botão "Início/Pausa"  não foi premido.A torneira da água não está aberta.Foi definido um "Início diferido" .
A máquina de lavar não enche com água (a mensagem "h2o" é exibida no visor). Som de "bipe" a cada 5 segundos.	<ul style="list-style-type: none">A mangueira de entrada de água não está ligada à torneira.A mangueira está dobrada.A torneira da água não está aberta.O abastecimento de água da rede foi cortado.Não existe suficiente pressão.O botão "Início/Pausa"  não foi premido.
A máquina de lavar enche e drena água continuamente.	<ul style="list-style-type: none">A mangueira de drenagem não foi instalada 65 a 100 cm afastada do solo.A extremidade da mangueira de drenagem está imersa em água.O conector de drenagem na parede não tem uma ventilação de ar.Se o problema persistir após terem sido realizadas estas verificações, feche a torneira da água, desligue a máquina de lavar e contacte o Serviço Pós-Venda. Se a habitação for num dos pisos superiores de um edifício, pode, por vezes, ocorrer um efeito sifão originando, assim, que a máquina de lavar encha e drene água continuamente. Estão disponíveis no mercado válvulas especiais antissifão para prevenir este tipo de problemas.
A máquina de lavar não drena ou não centrifuga.	<ul style="list-style-type: none">O programa não inclui a função de drenagem: com determinados programas, tem de ser ativada manualmente.A mangueira de drenagem está dobrada.A linha de drenagem está obstruída.
A máquina de lavar vibra excessivamente durante o ciclo de centrifugação.	<ul style="list-style-type: none">No momento da instalação, o tambor não foi adequadamente bloqueado.A máquina de lavar não está nivelada.A máquina de lavar está apertada entre mobiliário e parede.
A máquina de lavar tem uma fuga de água.	<ul style="list-style-type: none">A mangueira de entrada de água não foi apertada adequadamente.A gaveta do detergente está entupido.A mangueira de drenagem não foi apertada adequadamente.
A máquina está bloqueada e o visor pisca, indicando um código de erro (p. ex., F-01, F-..).	<ul style="list-style-type: none">Desligue a máquina, retire a ficha da tomada e aguarde aprox. 1 minuto antes de a voltar a ligar.Se o problema persistir, contacte o Serviço Pós-Venda.
É formada demasiada espuma.	<ul style="list-style-type: none">O detergente não é compatível com a máquina de lavar (deve conter a palavra "para máquinas de lavar", "para lavar à mão e máquinas de lavar", ou algo semelhante).A dosagem foi excessiva.
A porta está bloqueada, com ou sem indicação de falha, e o programa não funciona.	<ul style="list-style-type: none">A porta é bloqueada em caso de falta de energia. O programa irá continuar automaticamente quando a alimentação estiver dentro do intervalo correto.A máquina de lavar está imobilizada. O programa irá continuar automaticamente quando a causa da imobilização for eliminada.

Pode descarregar as INSTRUÇÕES PARA SEGURANÇA E INSTALAÇÃO, FICHA TÉCNICA e os DADOS ENERGÉTICOS:

- Utilizar o código QR no seu aparelho
 - Visitando o site - <http://docs.whirlpool.eu/docs> e parts-selfservice.whirlpool.com
 - Em alternativa, **contacte o nosso Serviço de Assistência** (o número de telefone é indicado no livrete de garantia). Quando contactar o Serviço de Assistência, deverá fornecer os códigos indicados na etiqueta autocolante aplicada no interior da porta.
 - Para mais informações sobre a reparação e a manutenção, o utilizador deverá visitar o site www.whirlpool.eu
- Pode encontrar mais informações sobre o seu modelo em linha em <https://eprel.ec.europa.eu/>, que é a base de dados oficial de produtos EPREL da UE. Depois de seleccionar a categoria do produto, introduza o identificador do modelo do produto. O identificador do modelo é composto por letras e números e encontra-se na placa de identificação, como Mod. (ver imagem à direita).

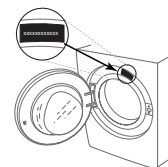

®/TM/© 2024 Whirlpool. Produzido sob licença.

LIMPEZA E MANUTENÇÃO

Para qualquer operação de limpeza e manutenção, desligue a ficha da máquina de lavar.
Não utilize líquidos inflamáveis para limpar a máquina de lavar.

LIMPEZA DO EXTERIOR DA MÁQUINA DE LAVAR

Use um pano macio e húmido para limpar as partes externas da máquina de lavar.

Não utilize limpa-vidros ou detergentes de uso geral, detergentes em pó ou semelhantes para limpar o painel de controlo - estas substâncias podem danificar a impressão.

VERIFICAÇÃO DO TUBO DE ABASTECIMENTO DE ÁGUA

Verifique regularmente se o tubo de entrada está quebradiço e se apresenta rachaduras. Se estiver danificado, substitua-o por um novo tubo disponível através do nosso Serviço Pós-venda ou junto do seu revendedor especializado.

Dependendo do tipo de tubo:



Se o tubo de entrada tiver um revestimento transparente, verifique periodicamente se a cor se intensifica localmente. Se for este o caso, o tubo pode ter uma fuga e deve ser substituído.



Para tubos com stop de água: verifique a pequena janela de inspeção da válvula de segurança (ver seta). Se estiver vermelha, a função de stop de água foi acionada, e o tubo deve ser substituído por um novo.

Para soltar este tubo, pressione o botão de libertação (se disponível) enquanto desenrosca o tubo.

LIMPEZA DOS FILTROS DE REDE NO TUBO DE ENTRADA DE ÁGUA

1. Feche a torneira da água e desaperte o tubo de entrada.

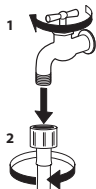

2. Limpe cuidadosamente o filtro de rede na extremidade do tubo com uma escova fina.

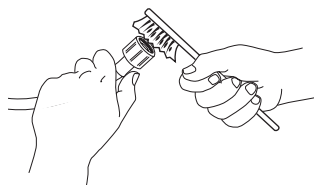

3. Desenrosque agora manualmente o tubo de entrada na parte de trás da máquina de lavar. Retire com um alicate o filtro de rede da válvula na parte de trás da máquina de lavar e limpe-o cuidadosamente.

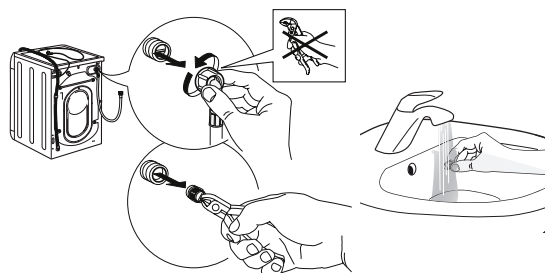

4. Volte a inserir o filtro de rede. Ligue novamente o tubo de entrada à torneira de água e à máquina de lavar. Não utilize ferramentas para ligar o tubo de entrada. Abra a torneira de água e verifique se todas as ligações estão apertadas.

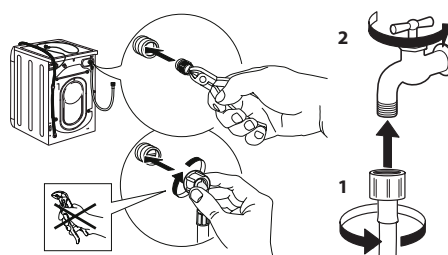

LIMPEZA DO DISPENSADOR DE DETERGENTE

Retire o dispensador levantando-o e puxando-o para fora (ver figura).

Lave-o em água corrente; esta operação deve ser repetida frequentemente.



LIMPEZA DO FILTRO DE ÁGUA/DRENAGEM DA ÁGUA RESIDUAL

Desligue a máquina de lavar, e retire a ficha da tomada antes de limpar o filtro de água ou drenar a água residual. Se tiver utilizado um programa de lavagem a quente, aguarde que a água arrefeça antes de drenar a água. Limpe o filtro de água com regularidade a cada 3 meses, para evitar que a água não seja drenada após a lavagem devido a uma obstrução do filtro. Se for impossível drenar a água, o ecrã indica que o filtro da água pode estar bloqueado.

1. Retire o painel inferior.

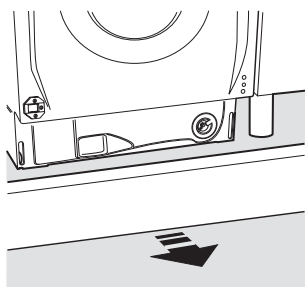

2. Recipiente para a água drenada: coloque um recipiente baixo e largo por baixo do filtro de água para recolher a água residual.

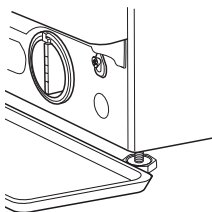

3. Drene a água: rode lentamente o filtro no sentido contrário ao dos ponteiros do relógio até que toda a água tenha saído. Deixe a água escorrer sem remover o filtro. Assim que o recipiente estiver cheio, feche o filtro de água rodando-o no sentido dos ponteiros do relógio. Esvazie o recipiente. Repita este procedimento até que toda a água tenha sido drenada.

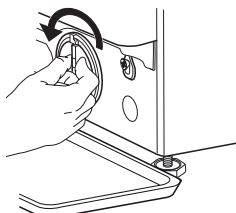

4. Retire o filtro: coloque um pano de algodão por baixo do filtro de água para absorver uma pequena quantidade de água residual. Em seguida, retire o filtro de água rodando-o no sentido contrário ao dos ponteiros do relógio.

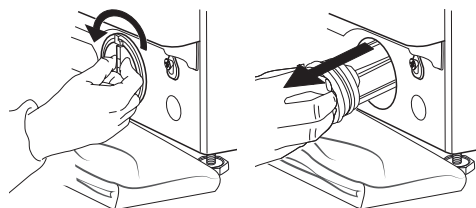

5. Limpe o filtro de água: remova os resíduos do filtro e lave-o com água corrente.

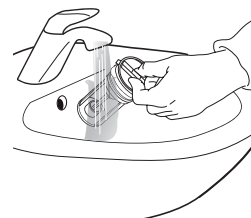

- Insira o filtro de água e volte a instalar o rodapé: reintroduza o filtro de água, rodando-o no sentido dos ponteiros do relógio. Certifique-se de que o roda ao máximo; a pega do filtro deve estar na posição vertical. Para testar a estanqueidade do filtro de água, pode deitar cerca de 1 litro de água no dispensador de detergente. Em seguida, volte a instalar o painel inferior.

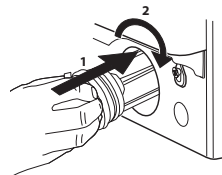

TRANSPORTE E MANUSEAMENTO

Nunca levante a máquina de lavar apoiando-a na bancada.

1. Desligue a ficha da tomada e feche a torneira de água.
2. Certifique-se de que a porta e o dispensador de detergente estão bem fechados.
3. Desligue o tubo de entrada da torneira de água, e retire o tubo de drenagem do seu ponto de drenagem. Esvazie a água restante dos tubos e fixe-os de modo que não se danifiquem durante o transporte.
4. Volte a colocar os parafusos de transporte. Siga as instruções de remoção dos parafusos de transporte no "Guia de Instalação" pela ordem inversa.

Importante: não transporte a máquina de lavar sem ter fixado os parafusos de transporte.

SERVIÇO PÓS-VENDA

ANTES DE CONTACTAR O SERVIÇO PÓS-VENDA

1. Tente resolver o problema com a ajuda das sugestões fornecidas na **RESOLUÇÃO DE PROBLEMAS**

SE APÓS AS VERIFICAÇÕES ACIMA REFERIDAS A FALHA AINDA OCORRER, CONTACTE O SERVIÇO PÓS-VENDA MAIS PRÓXIMO

Para receber assistência, ligue para o número indicado no folheto de garantia.

Ao contactar o nosso Serviço Pós-venda, indique sempre:

- uma breve descrição da falha;
- o tipo e o modelo exato do aparelho;

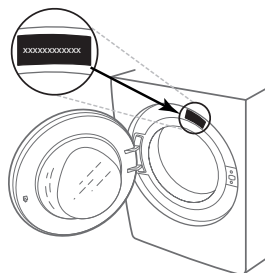

2. Desligue e volte a ligar o aparelho para ver se a falha persiste.

- o número de serviço (número após a palavra Service na placa de identificação);

SERVICE 0000 000 00000



- a sua morada completa;
- o seu número de telefone.

Se forem necessárias reparações, contacte um serviço pós-venda autorizado (para garantir que sejam utilizadas peças sobressalentes originais e que as reparações sejam efetuadas corretamente).



VĂ MULȚUMIM CĂ AȚI ACHIZIȚIONAT UN PRODUS WHIRLPOOL.

Pentru a beneficia de servicii complete de asistență, vă rugăm să vă înregistrați produsul pe www.whirlpool.eu/register

Înainte de a utiliza aparatul, citiți cu atenție instrucțiunile de siguranță.



Înainte de a folosi mașina de spălat, bolțurile pentru transport trebuie îndepărtate obligatoriu. Pentru instrucțiuni mai detaliate privind demontarea acestora, consultați Ghidul de instalare.

PANOU DE COMANDĂ

- 1 Butonul de „ON/OFF”
 - 2 Selectorul de programe
 - 3 Butonul „Pornire/Pauză”
 - 4 Butonul „Centrifugare”
 - 5 Butonul „Clătire intensivă”
 - 6 Butonul „Clean+”
 - 7 Butonul „Pornire cu întârziere”
 - 8 Butonul „FreshCare+” / „Blocare taste”
 - 9 Butonul „Temperatură”
- INDICATORI AFIȘAJ**
Funcția **Prespălare** activată
Hublou blocat

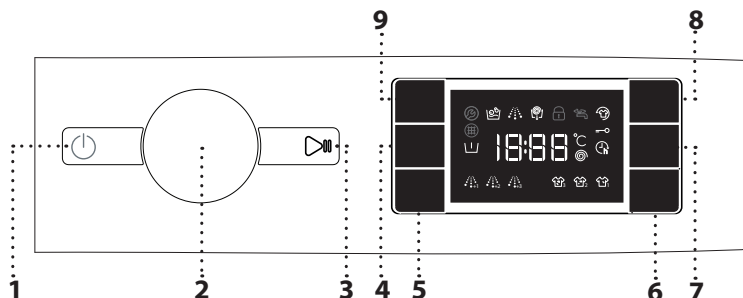

Funcția **FreshCare+** activată
Funcția **Pornire cu întârziere** activată
Funcția **Blocare taste** activată
Etapa de spălare
Indică etapa de spălare a ciclului
Eroare: Apel serv.
Consultați secțiunea Remedierea defecțiunilor
Eroare: Filtru de apă infundat
Apa nu poate fi evacuată; este posibil ca filtrul de apă să fie infundat
Eroare: Lipsește apa
Cantitatea de apă alimentată nu este suficientă sau nu se alimentează deloc cu apă.
În cazul apariției unor defecțiuni, consultați secțiunea „DEPANARE”

TABELUL CU PROGRAME

Încărcătură maximă 8 kg Consumul de putere în modul Oprit este de 0,5 W / în modul Inactiv este de 8,0 W						Detergenți și aditivi			Detergent recomandat		Umezeală reziduală % (**)	Consum de energie kWh	Total apă lt	Temperatura de spălare °C	
Program	Temperaturi		Viteză maximă de centrifugare (rot/min)	Încărcătură maximă (kg)	Durată (h : m)	Prespălare	Spălare principală	Balsam	Pudră	Lichid					
	Setare	Interval				1	2	3							
	Amestec	40°C	☀ - 40°C	1000	8,0	***	–	●	○	–	✓	–	–	–	–
	Rufe albe	60°C	☀ - 90°C	1400	8,0	2:45	● (90°)	●	○	✓	✓	49	0,900	90	55
	Bumbac	40°C	☀ - 60°C	1400	8,0	3:55	–	●	○	✓	✓	49	1,400	10	45
	Eco 40-60	40 °C	40°C	1351	8,0	3:38	–	●	○	✓	✓	53	0,700	56	34
				1351	4,0	2:48	–	●	○	✓	✓	53	0,500	53	34
				1351	2,0	2:25	–	●	○	✓	✓	53	0,300	35	23
	Articole sport	40°C	☀ - 40°C	600	4,0	***	–	●	○	–	✓	–	–	–	–
	Plăpumi	30°C	☀ - 30°C	1000	3,5	***	–	●	○	–	✓	–	–	–	–
		20°C	☀ - 20°C	1400	8,0	1:50	–	●	○	–	✓	49	0,200	90	22
	Centrifugare + Evacuare Clătire + Centrifugare	–	–	1400	8,0	***	–	–	–	–	–	–	–	–	–
		–	–	1400	8,0	***	–	–	○	–	–	–	–	–	–
	Rapid 30'	30°C	☀ - 30°C	1200(****)	4,5	0:30	–	●	○	–	✓	71	0,200	45	27
	Colours 15°	15°C	15°C	1000	4,5	***	–	●	○	–	✓	–	–	–	–
	Lână	40°C	☀ - 40°C	800	2	***	–	●	○	–	✓	–	–	–	–
	Delicate	30°C	☀ - 30°C	600(****)	1	***	–	●	○	–	✓	–	–	–	–
	Sintetice	40°C	☀ - 60°C	1200	4	2:55	–	●	○	✓	✓	35	0,800	55	43

● Este necesară dozarea ○ Dozarea este opțională

Durata ciclului indicată pe display sau în carte este calculată în baza unor condiții standard. Timpul efectiv poate varia în baza a numeroși factori, precum temperatura și presiunea apei la intrare, temperatura mediului, cantitatea de detergent, cantitatea și tipul încărcăturii, echilibrarea încărcăturii, opțiunile suplimentare selectate. În afară de programul Eco 40-60, valorile specificate pentru programe sunt strict orientative.

Eco 40-60 Eco 40-60 - Ciclu de spălare testat conform reglementărilor Ecodesign ale UE 2019/2014. Programul cu cel mai mic consum de energie și apă, pentru spălarea articolelor de bumbac cu nivel normal de murdărie.

Observație: turațiile de centrifugare care apar pe afișaj pot fi ușor diferite de cele specificate în tabel.

Pentru toate instituttele de testare

Ciclu lung de spălare pentru articole din bumbac: setați ciclul de spălare **Bumbac** la o temperatură de 40 °C.
Program de lungă durată pentru articole sintetice: setați ciclul de spălare **Sintetice** la o temperatură de 40 °C.

DESCRIEREA PRODUSULUI

1. Blatul de lucru
2. Dozatorul de detergent
3. Panoul de comandă
4. Mânerul hubloului
5. hublou
6. Filtru de apă
7. Piciorușe reglabile (4)

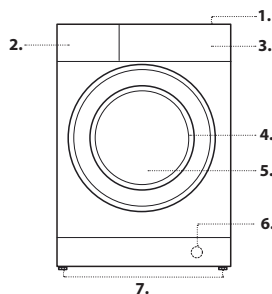

DOZATORUL DE DETERGENT

Compartiment 1: Detergent pentru prespălare (sub formă de praf)
Compartiment 2: Detergent pentru spălare (sub formă de praf sau lichid)
Compartiment 3: Aditivi (balsam etc.)
Balsamul nu trebuie să depășească inscripția „MAX”.
Compartiment adițional 3: Decolorant (Inălbitor)

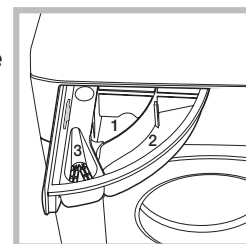

! Utilizați detergenți praf pentru rufe albe de bumbac, pentru prespălare și pentru spălarea la temperaturi mai mari de 60°C.

! Respectați indicațiile de pe ambalajul detergentului.

PROGRAME

Pentru a selecta programul adecvat tipului dumneavoastră de rufe, respectați întotdeauna instrucțiunile de pe etichetele de întreținere ale rufelor. Valoarea indicată în simbolul cadă reprezintă temperatura maximă la care poate fi spălat articolul de îmbrăcăminte.



Amestec

Pentru spălarea articolelor rezistente din bumbac, in, fibre sintetice și fibre mixte cu un grad de murdărie redus sau mediu.

Rufe albe

Pentru spălarea articolelor cu un grad mediu de murdărie sau foarte murdare: prosoape, lenjerie intimă, fețe de masă și cearșafuri etc., din bumbac și in rezistent. Numai atunci când temperatura selectată este de 90 °C, ciclul include o etapă de prespălare înainte de etapa de spălare principală. În acest caz, se recomandă să adăugați detergent atât în compartimentul pentru prespălare, cât și în cel pentru spălare principală.

Bumbac

Țesături rezistente din bumbac cu grad normal și ridicat de murdărie.

Eco 40-60

Pentru spălarea articolelor de bumbac cu nivel normal de murdărie, care se pot spăla la 40 °C sau la 60 °C, împreună, în același ciclu. Acesta este programul standard pentru articole de bumbac și asigură cel mai mic consum de apă și de energie.

! Programul funcționează numai la 40 °C, conform regulamentului.

Articole sport

Pentru spălarea articolelor sport cu grad redus de murdărie (treninguri, șorturi etc.). Pentru rezultate optime, vă recomandăm să nu depășiți încărcătura maximă indicată în „TABELUL CU PROGRAME”. Vă recomandăm să utilizați detergent lichid și să adăugați cantitatea adecvată pentru încărcarea mașinii la jumătate.

Plăpumi

Destinat spălării articolelor căptușite cu puf, de exemplu, plăpumi duble sau simple, perne și hanorace. Se recomandă să încălcați astfel de articole căptușite în tambur cu marginile pliate spre interior și să nu se depășească ¼ din volumul tamburului. Pentru rezultate optime la spălare, vă recomandăm să utilizați un detergent lichid.

20 °C

Pentru spălarea articolelor de bumbac ușor murdare, la o temperatură de 20 °C.

Centrifugare + Evacuare

Centrifughează încărcătura, apoi evacuează apa. Pentru articole rezistente. Dacă excludeți ciclul de centrifugare, mașina va efectua numai evacuarea.

Clătire + Centrifugare

Clătește și centrifughează. Pentru articole rezistente.

Rapid 30'

Pentru spălarea rapidă a articolelor cu un grad de murdărie redus. Acest ciclu durează numai 30 de minute, economisind timp și energie.

Colours 15°

Acest ciclu vă ajută să protejați culorile prin spălare în apă rece (15 °C) și utilizează mai puțină energie electrică pentru a încălzi apa, oferind în același timp rezultate de spălare satisfăcătoare. Adecvat pentru articole cu un grad de murdărie redus, nepătate. La o temperatură de numai 15 °C, acest ciclu oferă rezultate de spălare comparabile cu cele ale programului încărcătură mixtă 40 °C

Lână

Toate articolele de lână pot fi spălate folosind programul „Lână”, chiar și cele care poartă eticheta „Numai spălare manuală”. Pentru rezultate optime, utilizați detergenti speciali și **nu depășiți încărcătura max. specificată de rufe.**

Delicate

Pentru spălarea articolelor deosebit de delicate. Se recomandă întoarcerea articolelor de îmbrăcăminte pe dos înainte de a le spăla.

Sintetice

Pentru spălarea articolelor cu un grad mediu de murdărie, fabricate din fibre sintetice (precum poliester, poliacril, vâscoză etc.) sau bumbac/amestecuri de fibre sintetice.

PRIMA UTILIZARE

Pentru a îndepărta reziduurile rămase în urma procesului de fabricație, selectați programul „Bumbac” la o temperatură de 60 °C. Adăugați o cantitate mică de detergent pudră în compartimentul pentru spălare principală 2 al dozatorului de detergent (maximum 1/3 din cantitatea de detergent recomandată de producător pentru rufe cu un grad de murdărie redus). Porniți programul **fără a adăuga rufe.**

UTILIZAREA ZILNICĂ

Pregătiți rufe în funcție de recomandările furnizate în secțiunea „SFATURI ȘI RECOMANDĂRI”. Încărcați rufe, închideți hubloul, deschideți robinetul de apă și apăsați butonul de „ON/OFF” pentru a porni mașina de spălat rufe, butonul „Pornire/Pauză” clipește. Rotiți selectorul de

programe la programul dorit și selectați orice opțiune dacă este necesar. Temperatura și viteza de centrifugare pot fi schimbate apăsând pe butonul „Temperatură” sau pe butonul „Centrifugare”. Trageți în afară dozatorul de detergent și adăugați detergent (și aditivi/balsam de rufe) acum. Respectați recomandările cu privire la dozaj de pe ambalajul detergentului. Apoi, închideți dozatorul de detergent.

PORNIREA CICLULUI

Apăsați butonul „Pornire/Pauză”.

Mașina va bloca ușa (se aprinde simbolul), iar tamburul va începe să se rotească; ușa se deblochează (se STINGE simbolul) apoi se blochează din nou (se aprinde simbolul) în faza pregătitoare a fiecărui ciclu de spălare. Sunetul de „clic” face parte din funcționarea normală a mecanismului de blocare a ușii. Imediat ce ușa se blochează, apa pătrunde în tambur și începe faza de spălare.

ÎNTRERUPEREA UNUI PROGRAM CARE RULEAZĂ

Pentru a întrerupe ciclul de spălare, apăsați butonul „Pornire/Pauză”; indicatorul luminos se va stinge, iar timpul rămas va clipi pe afișaj. Pentru a porni ciclul de spălare din punctul în care a fost întrerupt, apăsați din nou butonul.

DESCHIDEREA HUBLULUI, DACĂ ESTE NECESARĂ

După pornirea unui program, simbolul „Hublou blocat” se aprinde pentru a indica faptul că hubloul nu poate fi deschis. Atât timp cât rulează un program de spălare, hubloul rămâne blocat. Pentru a deschide hubloul în timpul derulării unui program, apăsați butonul „Pornire/Pauză” pentru a întrerupe programul. Dacă nivelul apei și/sau temperatura nu este/sunt prea mare/mari, indicatorul luminos „Hublou blocat” se stinge și puteți deschide hubloul. De exemplu, pentru a adăuga sau a scoate rufe. Apăsați din nou butonul „Pornire/Pauză” pentru a continua programul.

FINALIZAREA PROGRAMULUI

Indicatorul luminos „Hublou blocat” se stinge și pe afișaj apare mesajul „End”. Pentru a opri mașina de spălat rufe după finalizarea programului, apăsați butonul de „ON/OFF”, lumina se stinge. Dacă nu apăsați butonul „ON/OFF”, mașina de spălat se va opri automat după aproximativ 10 minute. Închideți robinetul de apă, deschideți hubloul și descărcați mașina de spălat rufe. Lăsați hubloul întredeschis pentru a permite tamburului să se usuce.

OPȚIUNI

! Dacă opțiunea selectată nu este compatibilă cu programul setat, incompatibilitatea va fi semnalată de un avertizor sonor (3 bipuri), iar indicator luminos corespunzător va clipi.

! Dacă opțiunea selectată nu este compatibilă cu o altă opțiune setată anterior, va rămâne activă numai cea mai recentă selecție.

Clean+

Clean+ este o opțiune care acționează pe 3 niveluri diferite (Intensiv, Zilnic și Rapid) concepute special pentru a seta ciclul de spălare adecvat, în funcție de necesitățile dumneavoastră de curățare:

Intensiv: această opțiune este destinată gradelor ridicate de murdărie, îndepărtând cele mai dificile pete.

Zilnic: această opțiune este destinată îndepărtării petelor obișnuite.

Rapid: această opțiune este destinată îndepărtării petelor ușoare.

Clătire intensivă

Prin selectarea acestei opțiuni, eficiența procesului de clătire este sporită și este garantată eliminarea optimă a detergentului. Această opțiune este deosebit de utilă pentru persoanele cu piele sensibilă. Apăsați butonul o dată, de două sau de trei ori pentru a selecta 1, 2 sau 3 clătiri suplimentare după derularea ciclului de clătire standard și eliminați orice urmă de detergent. Apăsați din nou pe buton pentru a reveni la tipul de clătire „Clătire normală”.

Pornire cu întârziere

Pentru a seta pornirea la un moment ulterior a programului selectat, apăsați butonul pentru a seta durata de temporizare dorită. Simbolul se aprinde pe afișaj atunci când este activată această funcție. Pentru a anula pornirea temporizată, apăsați din nou butonul până când apare valoarea „0” pe afișaj.

FreshCare+

Această opțiune sporește performanța de spălare generând aburi pentru a inhiba răspândirea principalelor surse de mirosuri neplăcute în interiorul mașinii. După etapa de generare a aburilor, mașina de spălat rufe va efectua rotirea lină a tamburului prin rotații lente. Opțiunea FreshCare+ pornește după încheierea ciclului pentru o durată maximă de 6 ore și o puteți întrerupe oricând, apăsând pe orice buton de pe panoul de comandă sau rotind selectorul. Așteptați aproximativ 5 minute înainte de a deschide hubloul.



Temperatură

Fiecare program are o temperatură predefinită. Dacă doriți să schimbați temperatura, apăsați pe butonul „Temperatură”. Valoarea apare pe afișaj.





Centrifugare

Fiecare program are o viteză de centrifugare predefinită. Dacă doriți să schimbați viteza de centrifugare, apăsați pe butonul „Centrifugare” . Valoarea apare pe afișaj.

Modul Demo



Pentru a dezactiva această funcție, opriți mașina de spălat rufe. Apoi, apăsați și mențineți apăsat butonul „Pornire/Pauză”  și, în decurs de 5 secunde, apăsați și pe butonul de „ON/OFF”  și mențineți ambele butoane apăsați timp de 2 secunde.

BLOCAREA BUTOANELOR 

Pentru a bloca panoul de comandă, apăsați și mențineți apăsat butonul „Blocare taste”  timp de aproximativ 3 secunde. Simbolul  se va aprinde pe afișaj pentru a indica faptul că panoul de comandă a fost blocat (cu excepția butonului de „ON/OFF” ). Astfel, se evită modificările neintenționate ale programelor, mai ales atunci când se află copii în apropierea aparatului. Pentru a debloca panoul de comandă, apăsați și mențineți apăsat butonul „Blocare taste”  timp de aproximativ 3 secunde.

ÎNĂLBIRE

Dacă doriți să înălbiți rufe, încărcați mașină de spălat rufe și setați programul „Clătire + Centrifugare” .

Porniți mașina și așteptați ca aceasta să finalizeze primul ciclu de umplere cu apă (aproximativ 2 minute). Setați mașina în modul Pauză apăsați pe butonul „Pornire/Pauză” , deschideți sertarul pentru detergent și turnați înălbitor (respectați dozele recomandate indicate pe ambalaj) în compartimentul pentru spălarea principală în care a fost montată anterior partiția. Reporniți ciclul apăsați pe butonul „Pornire/Pauză” .

Dacă doriți, puteți adăuga balsam de rufe în compartimentul adecvat al sertarului pentru detergent.

SFATURI ȘI RECOMANDĂRI**Separati rufe în funcție de:**

Tipul materialului (bumbac, fibre mixte, lână, haine cu spălare manuală). Culoare (separați articolele colorate de cele albe, spălați separat rufe colorate noi). Delicate (articole mici - de exemplu, ciorapii de nailon - și articole cu agățători - cum ar fi sutienele: puneți-le într-un sac de pânză).

Goliți buzunarele:

Obiectele ca monedele sau brichetele pot deteriora mașina de spălat sau tamburul. Verificați toți nasturii.

Respectați recomandările referitoare la dozaj / aditivi

Acest lucru optimizează rezultatul spălării, evită reziduurile iritante cauzate de excesul de detergent pe rufele dumneavoastră și economisește bani prin evitarea unui surplus de detergent

Utilizați o temperatură mai scăzută și o durată mai lungă

Cele mai eficiente programe în ceea ce privește consumul de energie sunt în general cele care funcționează la temperaturi mai scăzute și durate mai lungi. **Respectați cantitățile de rufe**

Încărcați mașina de spălat respectând capacitățile indicate în „TABELUL CU PROGRAME”, pentru a economisi apă și energie.

Zgomot și conținut rezidual de umiditate

Acestea sunt influențate de turația de centrifugare: cu cât aceasta este mai mare în etapa de stoarcere, cu atât crește zgomotul și scade cantitatea de apă rămasă în rufe.

CURĂȚAREA ȘI ÎNTREȚINEREA

Înainte de operațiile de curățare și întreținere, opriți mașina de spălat și deconectați-o de la sursa de curent. Nu curățați mașina de spălat cu lichide inflamabile. Curățați și întrețineți mașina de spălat cu uscător periodic (de cel puțin 4 ori pe an).

Deconectați alimentarea cu apă și energie

Închideți robinetul de apă după fiecare spălare. Acest lucru va reduce uzura sistemului hidraulic din mașina de spălat și va contribui la prevenirea scurgerilor.

Decuplați mașina de spălat de la priză înainte de operațiile de curățare sau întreținere.

Curățarea mașinii de spălat

Partile exterioare și piesele de cauciuc ale aparatului se pot curăța cu o cârpă moale, înmuiată în apă caldută, cu săpun. Nu folosiți nici solvenți, nici produse abrazive.

Curățarea sertarului distribuitorului de detergent

Spălați-l sub jet de apă; această operațiune trebuie repetată frecvent.

Îngrijirea ușii și a tamburului

Când nu spălați, lăsați ușa mașinii întredeschisă pentru a împiedica formarea mirosurilor neplăcute.

Curățarea filtrului de apă/scurgerea apei reziduale

Opriți mașina de spălat și scoateți ștecărul din priză, scoateți plinta de la mobila de bucătărie înainte de curățarea filtrului de apă sau scurgerea apei reziduale.

Plinta de la mobila de bucătărie trebuie întotdeauna montată la loc după ce operația de curățare s-a încheiat.

Dacă ați utilizat un program de spălare la cald, așteptați până când se răcește apa înainte să o scurgeți. Curățați filtrul de apă în mod regulat pentru a evita ca apa să nu se poată scurge după spălare din cauza înfundării filtrului. Dacă apa nu se poate scurge, pe afișaj apare indicația că filtrul de apă este infundat.

1. Așezați un recipient aproape de pompă pentru a colecta scurgerile.

2. **Îndepărtați „furtunul de scurgere de urgență” prin scoaterea acestuia de la baza mașinii de spălat.**

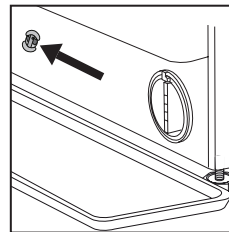

Îndepărtați opritorul „furtunului de scurgere de urgență” de la capătul furtunului și lăsați apa să se scurgă în recipient.

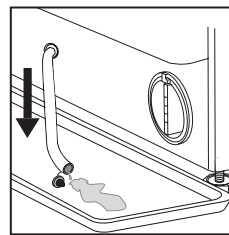

3. Rotiți mânerul filtrului de evacuare și trageți-l afară din carcasă.

Când recipientul este plin cu apă, cuplați opritorul la capătul furtunului și reintroduceți furtunul mic în baza mașinii de spălat. Apoi goliți recipientul.

Închideți ferm furtunul de scurgere de urgență cu opritorul.

4. **Îndepărtați filtrul:** așezați o cârpă de bumbac dedesubtul filtrului de apă, care să poată absorbi o cantitate mică de apă reziduală. Îndepărtați apoi filtrul de apă prin rotire în sens antiorar.

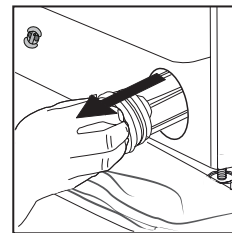
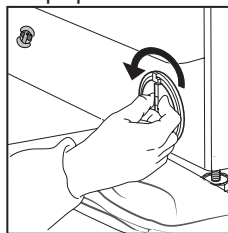

5. Curățați filtrul de apă: îndepărtați reziduurile din filtru și curățați-l sub jet de apă la robinet.

6. Introduceți filtrul de apă: reintroduceți filtrul de apă prin rotire în sens orar. Răsuciți-l în interior până când se oprește. Mânerul filtrului trebuie să fie în poziție verticală. Pentru a testa etanșeitarea la apă a filtrului de apă, puteți turna în jur de 1 litru de apă în distribuitorul de detergent.

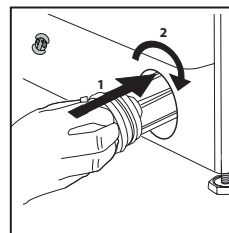

Apoi reinstalați plinta de la mobila de bucătărie.

Verificarea furtunului de alimentare cu apă

Verificați furtunul de alimentare cu apă cel puțin o dată pe an. Dacă are crăpături sau rupturi, furtunul trebuie înlocuit. În caz contrar, presiunea mare a apei îl poate rupe.

! Nu utilizați niciodată furtunuri care au fost folosite anterior.

TRANSPORT ȘI MANEVRRARE

Nu ridicați niciodată mașina de spălat rufe apucând de blatul de lucru.

Deconectați ștecherul de la rețeaua electrică și închideți robinetul de apă. Asigurați-vă că ușa mașinii și dozatorul de detergent sunt închise corespunzător. Deconectați furtunul de alimentare de la robinetul de apă și scoateți furtunul de evacuare din punctul de golire. Scurgeți toată apa rămasă în furtunuri și fixați-le astfel încât să nu poată fi deteriorate în timpul transportului. Remontați bolțurile de transport. Urmați instrucțiunile privind îndepărtarea bolțurilor pentru transport din GHIDUL DE INSTALARE, în ordine inversă.

DEPANARE

Uneori este posibil ca mașina de spălat rufe să nu funcționeze corespunzător din anumite motive. Înainte de a contacta serviciul de asistență tehnică post-vânzare, se recomandă să verificați dacă problema poate fi rezolvată cu ușurință consultând lista următoare.

Anomalii:	Cauze posibile/Soluție:
Mașina de spălat rufe nu pornește.	<ul style="list-style-type: none">• Ștecherul nu este introdus în priza electrică sau nu este introdus suficient pentru a face contact.• S-a întrerupt alimentarea cu curent electric.
Ciclul de spălare nu pornește.	<ul style="list-style-type: none">• Hubloul nu este închis complet.• Butonul de „ON/OFF” ☹ nu a fost apăsat.• Butonul „Pornire/Pauză” ▷ nu a fost apăsat.• Robinetul de apă nu este deschis.• A fost setată opțiunea „Pornire cu întârziere” ⌚.
Mașina de spălat rufe nu se umple cu apă (mesajul „h2o” este prezentat pe afișaj). Este emis un semnal sonor la fiecare 5 secunde.	<ul style="list-style-type: none">• Furtunul de alimentare cu apă nu este conectat la robinet.• Furtunul este îndoit.• Robinetul de apă nu este deschis.• Alimentarea de la rețeaua de alimentare cu apă a fost întreruptă.• Nu există suficientă presiune.• Butonul „Pornire/Pauză” ▷ nu a fost apăsat.
Mașina de spălat rufe încarcă și evacuează apa în mod continuu.	<ul style="list-style-type: none">• Furtunul de evacuare nu a fost montat la 65 - 100 cm față de sol.• Capătul furtunului de evacuare este introdus în apă.• Conectorul de evacuare de pe perete nu este prevăzut cu o deschidere de aerisire.• Dacă problema persistă după efectuarea acestor verificări, închideți robinetul de apă, opriți mașina de spălat rufe și contactați serviciul de asistență tehnică post-vânzare. În cazul în care locuința se află la unul dintre etajele superioare ale unei clădiri, uneori poate apărea efectul de sifon, ceea ce determină ca mașina de spălat să încarce și să evacueze apă în mod continuu. Pentru a preveni aceste tipuri de probleme, utilizați supape speciale de combatere a efectului de sifon disponibile pe piață.
Mașina de spălat rufe nu evacuează sau nu efectuează centrifugarea.	<ul style="list-style-type: none">• Programul nu include funcția de evacuare: în cazul anumitor programe, aceasta trebuie activată manual.• Furtunul de evacuare este îndoit.• Conducta de evacuare este obstrucționată.
Mașina de spălat rufe vibrează excesiv în timpul ciclului de centrifugare.	<ul style="list-style-type: none">• În momentul instalării, tamburul nu a fost deblocat corespunzător.• Mașina de spălat rufe nu este așezată drept.• Mașina de spălat rufe este înghesuită între mobilă și perete.
Mașina de spălat rufe prezintă scurgeri de apă.	<ul style="list-style-type: none">• Furtunul de alimentare cu apă nu a fost strâns corespunzător.• Dozatorul de detergent este înfundat.• Furtunul de evacuare nu a fost fixat corespunzător.
Mașina este blocată și afișajul clipește intermitent, indicând un cod de eroare (de exemplu F-01, F..).	<ul style="list-style-type: none">• Opriți mașina, scoateți ștecherul din priză și așteptați aproximativ 1 minut înainte de a o reporni.• Dacă problema persistă, contactați serviciul de asistență tehnică post-vânzare.
Se formează prea multă spumă.	<ul style="list-style-type: none">• Detergentul nu este compatibil cu mașina de spălat rufe (pe ambalajul acestuia trebuie să existe indicația „pentru spălare în mașina de spălat”, „pentru spălare manuală și în mașina de spălat” sau altă specificație similară).• Dozajul a fost depășit.
Hubloul este blocat, cu sau fără apariția indicatorului de eroare, iar programul nu rulează.	<ul style="list-style-type: none">• Ușa este blocată în cazul unei pene de curent. Programul va continua rularea în mod automat imediat ce rețeaua electrică este din nou disponibilă.• Mașina de spălat rufe s-a oprit. Programul va continua rularea în mod automat după ce s-a eliminat cauza opririi.

Puteți găsi politicile, documentația standard, informațiile despre comandarea pieselor de schimb și informațiile suplimentare despre produs:

- Utilizarea codului QR de la aparat
- Vizitând site-urile noastre web docs.whirlpool.eu/docs și parts-selfservice.whirlpool.com
- Ca alternativă, **contactați serviciul nostru de asistență tehnică post-vânzare** (Consultați numărul de telefon din certificatul de garanție). Când contactați serviciul nostru de asistență tehnică post-vânzare, vă rugăm să precizați codurile specificate pe plăcuța cu date de identificare a produsului dumneavoastră.

Pentru informații despre reparații și întreținere, vizitați www.whirlpool.eu

Puteți găsi mai multe informații despre modelul dumneavoastră online la <https://eprel.ec.europa.eu/>, care este baza de date oficială de produse EPREL a UE. După selectarea categoriei de produse, introduceți identificatorul de model al produsului. Identificatorul de model este format din litere și numere, și poate fi găsit pe plăcuța cu date de identificare, ca Mod. (consultați imaginea din dreapta).

®/TM/© 2024 Whirlpool. Produs sub licență

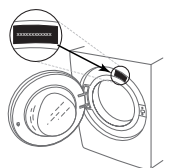

CURĂȚARE ȘI ÎNTREȚINERE

Pentru orice fel de operațiuni de curățare și întreținere, opriți mașina de spălat și scoateți-o din priză. Nu utilizați lichide inflamabile pentru curățarea mașinii de spălat.

CURĂȚAREA EXTERIORULUI MAȘINII DE SPĂLAT

Utilizați o lavetă moale, umedă, pentru a curăța părțile exterioare ale mașinii de spălat.

Nu utilizați detergenți pentru sticlă sau detergenți universali, praf de curățat sau produse similare pentru curățarea panoului de control – este posibil ca aceste substanțe să deterioreze caracterele imprimate.

VERIFICAREA FURTUNULUI DE ALIMENTARE CU APĂ

Verificați în mod regulat furtunul de alimentare pentru a identifica fisuri și crăpături. Dacă acesta este deteriorat, înlocuiți-l cu un furtun nou, disponibil prin intermediul serviciului nostru post-vânzare sau de la distribuitorul dumneavoastră specializat. În funcție de tipul de furtun:

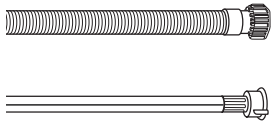

Dacă furtunul de alimentare are un strat de acoperire transparent, verificați periodic dacă, în anumite puncte, culoarea se intensifică. Dacă da, este posibil ca furtunul să nu mai fie etanș și ar trebui înlocuit.



Pentru furtunurile cu oprire a alimentării cu apă: verificați micul orificiu al supapei de siguranță (vezi săgeata). Dacă este roșu, funcția de oprire a alimentării cu apă a fost declanșată și furtunul trebuie înlocuit cu unul nou. Pentru a desfileta acest furtun, apăsați butonul de deblocare (dacă există) în timp ce desfiletați furtunul.

CURĂȚAREA FILTRELOR CU SITĂ METALICĂ ALE FURTUNULUI DE ALIMENTARE CU APĂ

1. Închideți robinetul de apă și desfiletați furtunul de alimentare.

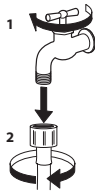

2. Curățați cu grijă filtrul cu sită metalică de la capătul furtunului, folosind o perie fină.

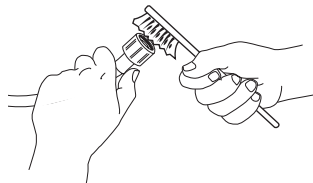

3. Acum desfiletați manual furtunul de alimentare din partea din spate a mașinii de spălat. Scoateți filtrul cu sită metalică din supapa situată în partea din spate a mașinii de spălat, folosind un clește și curățați-l cu grijă.

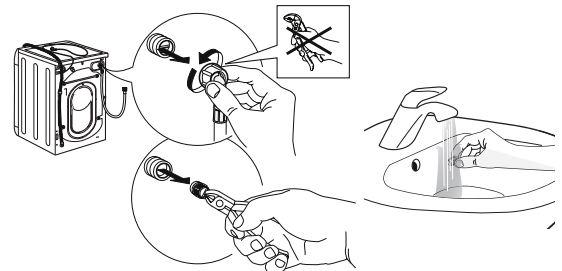

4. Introduceți la loc filtrul cu sită metalică. Conectați furtunul de alimentare la robinetul de apă și înapoi la mașina de spălat. Nu folosiți un instrument pentru a conecta furtunul de alimentare. Deschideți robinetul de apă și verificați ca toate conexiunile să fie etanșe.

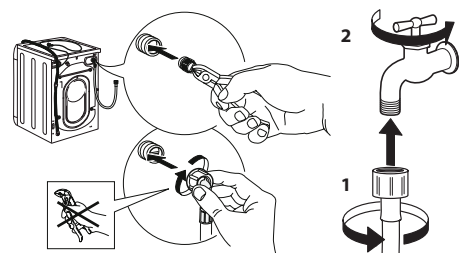

CURĂȚAREA DISTRIBUTORULUI DE DETERGENT

Scoateți distribuitorul ridicându-l și trăgându-l afară (vezi imaginea).

Spălați-l cu apă de la robinet; această operație trebuie realizată la intervale regulate.

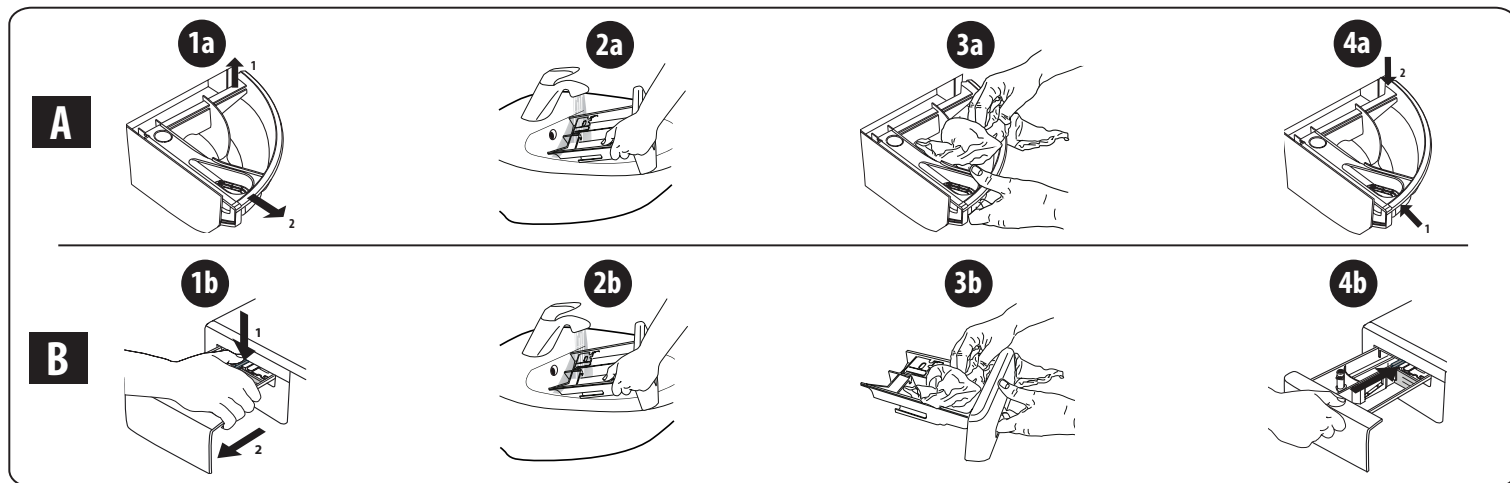

CURĂȚAREA FILTRULUI DE APĂ/EVACUAREA APEI REZIDUALE

Opriti mașina de spălat și scoateți-o din priză înainte de curățarea filtrului de apă sau de evacuarea apei reziduale. Dacă ați utilizat un program de spălare la o temperatură ridicată, așteptați până când apa s-a răcit înainte de a o evacua. Curățați filtrul de apă în mod regulat, la fiecare 3 luni, pentru a evita situația în care apa nu poate fi evacuată după spălare din cauza înfundării filtrului. Dacă apa nu poate fi evacuată, afișajul indică posibilitatea ca filtrul de apă să fie înfundat.

1. Îndepărtați panoul de protecție.

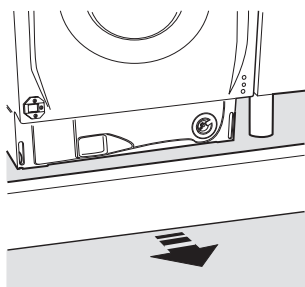

2. Recipient pentru colectarea apei evacuate: așezați un recipient plat și lat sub filtrul de apă pentru colectarea apei reziduale.

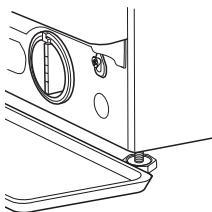

3. Evacuați apa: rotiți încet filtrul în sens antiorar, până când toată apa s-a scurs. Lăsați apa să curgă fără a scoate filtrul. După ce recipientul este plin, închideți filtrul de apă rotindu-l în sens orar. Goliți recipientul. Repetați procedura până la evacuarea completă a apei.

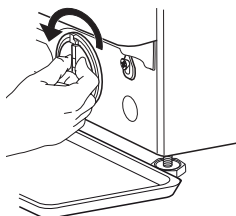

4. Scoateți filtrul: așezați o lavetă de bumbac sub filtrul de apă, pentru a absorbi cantitatea mică de apă rămasă. Îndepărtați apoi filtrul de apă prin rotire în sens antiorar.

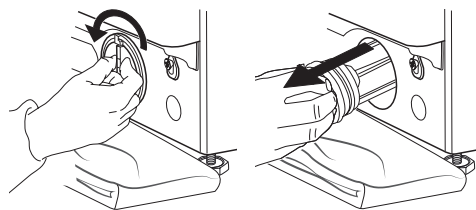

5. Curățați filtrul de apă: îndepărtați reziduurile din filtru și curățați-l sub jet de apă de la robinet.

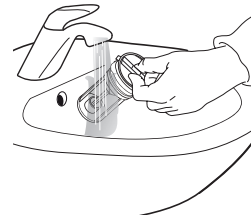

6. Introduceți filtrul de apă și instalați plinta la loc: reintroduceți filtrul de apă prin rotire în sens orar. Răsuciți-l în interior până când se oprește. Mânerul filtrului trebuie să fie în poziție verticală. Pentru a testa etanșeitatea la apă a filtrului de apă, puteți turna în jur de 1 litru de apă în distribuitorul de detergent. Apoi, remontați plinta.

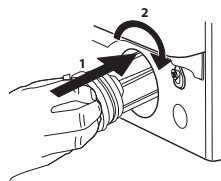

TRANSPORT ȘI MANEVRARE

Nu ridicați niciodată mașina de spălat apucând de blat.

1. Scoateți ștecărul din priză și închideți robinetul de apă.
2. Asigurați-vă că ușa mașinii și distribuitorul de detergent sunt închise corespunzător.
3. Decuplați furtunul de alimentare de la robinetul de apă și scoateți furtunul de evacuare din punctul de golire. Scurgeți toată apa rămasă din furtunuri și fixați-le în așa fel încât să nu se deterioreze în timpul transportului.

4. Montați la loc șuruburile de fixare pentru transport. Urmați instrucțiunile pentru îndepărtarea șuruburilor de transport din „Ghidul de instalare”, în ordine inversă.

Important: nu transportați mașina de spălat fără să fi montat în prealabil șuruburile de fixare pentru transport.

SERVICIUL POST-VÂNZARE

ÎNAINTE DE A CONTACTA SERVICIUL POST-VÂNZARE

1. Încercați să rezolvați dumneavoastră problema, cu ajutorul sugestiilor oferite în secțiunea **DEPANARE**

DACĂ PROBLEMA PERSISTĂ CHIAR ȘI DUPĂ VERIFICĂRILE DE MAI SUS, CONTACTAȚI CEL MAI APROPIAT SERVICIU POST-VÂNZARE

Pentru a beneficia de asistență, apelați numărul menționat în pliantul de garanție.

Atunci când contactați serviciul nostru post-vânzare pentru clienți, specificați întotdeauna:

- o scurtă descriere a defecțiunii;
- tipul și modelul exact al aparatului electrocasnic;

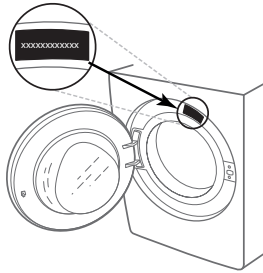

2. Opriți și reporniți aparatul electrocasnic pentru a vedea dacă defecțiunea persistă.

- numărul de service (numărul care apare după cuvântul „Service” de pe plăcuța cu date tehnice);

SERVICE 0000 000 00000



- adresa dumneavoastră completă;
- numărul dumneavoastră de telefon.

Dacă sunt necesare reparații, vă rugăm să contactați un service post-vânzare autorizat (pentru a avea garanția că se vor utiliza piese de schimb originale și că reparațiile vor fi realizate corect).



ĎAKUJEME, ŽE STE SI KÚPILI VÝROBOK WHIRLPOOL

Aby sme vám mohli lepšie poskytovať pomoc, zaregistrujte, prosím, svoj spotrebič na www.whirlpool.eu/register

Prv než spotrebič začnete používať, pozorne si prečítajte Bezpečnostné pokyny.



Pred použitím práčky musíte vybrať prepravné skrutky. Podrobnejšie inštrukcie na ich odstránenie nájdete v Návide na inštaláciu.

OVLÁDACÍ PANEL

- 1 Tlačidlo Zap./Vyp.
- 2 Volič programov
- 3 Tlačidlo „Štart/Pauza“
- 4 Tlačidlo „Odstredovanie“
- 5 Tlačidlo „Intenz. Plákanie“
- 6 Tlačidlo „Clean+“
- 7 Tlačidlo „Odloženie štartu“
- 8 Tlačidlo „FreshCare+“ / „Blokovanie tlačidiel“
- 9 Tlačidlo „Teplota“

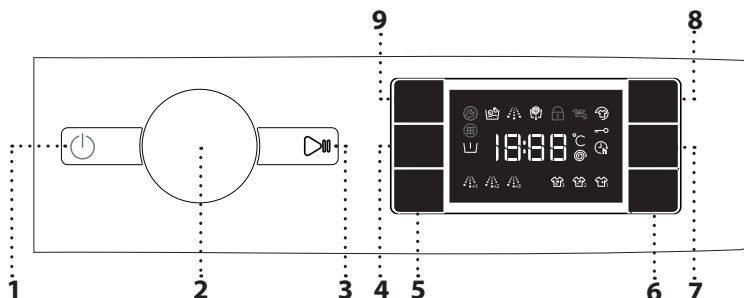

KONTROLKY NA DISPLEJI

Predpieranie aktivované

Zamknuté dvierka

FreshCare+ aktivované

Odloženie štartu aktivované

Blokovanie tlačidiel aktivované

Fáza prania

Označuje v cykle fázu prania

Chyba: Zav. Servis

Odkazuje na časť Riešenie problémov

Chyba: Upchatý vodný filter

Voda nemôže odtekať; vodný filter môže byť zanesený

Chyba: Chýba voda

Prívod vody je zastavený alebo nedostatočný.

V prípade akejkoľvek poruchy sa pozrite do časti „RIEŠENIE PROBLÉMOV“

TABUĽKA PROGRAMOV

max. náplň 8 kg Spotreba energie vo vypnutom režime je 0,5 W / v režime ponechania v zapnutom stave 8,0 W						Pracie a prídavné prostriedky			Odporúčaný prací prostriedok		Zvyšková vlhkosť % (*)	Spotreba energie (kWh)	Voda celkovo v l	Teplota prania °C
Program	Teploty		Max. rýchlosť odstreďovania (ot/min)	Max. náplň (kg)	Doba trvania (h : m)	Predpie- ranie	Hlavné pranie	Aviváž	Prášok	Tekutý				
	Nastave- nie	Rozsah				1	2	3						
Zmieš. bielizeň	40°C	- 40°C	1000	8,0	***	-	●	○	-	✓	-	-	-	-
Biele prádlo	60°C	- 90°C	1400	8,0	2:45	● (90°)	●	○	✓	✓	49	0,900	90	55
Bavlna	40°C	- 60°C	1400	8,0	3:55	-	●	○	✓	✓	49	1,400	10	45
Eco 40-60	40 °C	40°C	1351	8,0	3:38	-	●	○	✓	✓	53	0,700	56	34
			1351	4,0	2:48	-	●	○	✓	✓	53	0,500	53	34
			1351	2,0	2:25	-	●	○	✓	✓	53	0,300	35	23
Športové odevy	40°C	- 40°C	600	4,0	***	-	●	○	-	✓	-	-	-	-
Prešívane prikrývky	30°C	- 30°C	1000	3,5	***	-	●	○	-	✓	-	-	-	-
20°C	20 °C	- 20 °C	1400	8,0	1:50	-	●	○	-	✓	49	0,200	90	22
Odstreďov. & vyp. vody	-	-	1400	8,0	***	-	-	-	-	-	-	-	-	-
Plákanie & Odstreďov.	-	-	1400	8,0	***	-	-	○	-	-	-	-	-	-
Rýchle 30'	30°C	- 30°C	1200(****)	4,5	0:30	-	●	○	-	✓	71	0,200	45	27
Colours 15°	15°C	15°C	1000	4,5	***	-	●	○	-	✓	-	-	-	-
Vlna	40°C	- 40°C	800	2	***	-	●	○	-	✓	-	-	-	-
Jemná bielizeň	30°C	- 30°C	600(****)	1	***	-	●	○	-	✓	-	-	-	-
Syntetika	40°C	- 60°C	1200	4	2:55	-	●	○	✓	✓	35	0,800	55	43

● Požadované dávkovanie ○ Voliteľné dávkovanie

Tieto údaje môžu byť vo vašej domácnosti odlišné v dôsledku meniacich sa podmienok teploty privádzanej vody, tlaku vody atď. Približné hodnoty trvania programu sa týkajú štandardných nastavení programu bez voliteľných funkcií. Hodnoty uvedené pre iné programy ako program Eco 40-60 sú len indikatívne.

Eco 40-60 Eco 40-60 - Skúšobný prací cyklus v súlade s EÚ 2019/2014 nariadením o ekodizajne. Najefektívnejší program z hľadiska spotreby energie a vody na pranie normálne znečistenej bavlnenej bielizne.

Poznámka: hodnoty rýchlosti odstreďovania zobrazené na displeji sa môžu mierne odlišovať od hodnôt uvedených v tabuľke.

Pre všetky skúšobné ústavy

Dlhý prací cyklus na bavlnu: nastavte prací cyklus **Bavlna** s teplotou 40 °C.

Dlho trvajúci program na syntetiku: nastavte prací cyklus **Syntetika** s teplotou 40 °C.

OPIS SPOTREBIČA

1. Pracovná doska
2. Dávkovač pracieho prostriedku
3. Ovládací panel
4. Rukoväť dvierok
5. Dvierka
6. Vodný filter
7. Nastaviteľné nožičky (4)

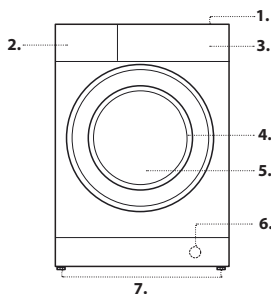

DÁVKOVAČ PRACIEHO PROSTRIEDKU

- Priehradka 1: Prací prostriedok na predpieranie (práškový)**
- Priehradka 2: Prací prostriedok na pranie (práškový alebo tekutý)**
- Priehradka 3: Prídavné prostriedky (aviváž, atď.)**

Aviváž nesmie prekročiť úroveň vyznačenú nápisom „MAX“.

! Používajte práškové pracie prostriedky pre biele bavlnené prádlo a pre predpieranie a pre pranie pri teplote vyššej ako 60 °C.

! Dodržujte pokyny uvedené na obale pracieho prostriedku.

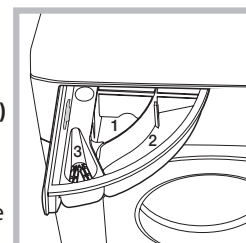

PROGRAMY

Aby ste vybrali vhodný program pre svoju bielizeň, vždy sa riadte pokynmi na štítku bielizne. Hodnota uvedená vo vaničke je maximálna možná teplota na pranie odevov.



Zmieš. bielizeň

Na pranie mierne až bežne znečistených odolných odevov z bavlny, ľanu, syntetických vlákien a zmiešaných vlákien.

Biele prádlo

Na pranie bežne až silno zašpinených uterákov, spodnej bielizne, obrusov a postelnej bielizne atď. z odolnej bavlny a ľanu. Iba keď je zvolená teplota 90 °C, cyklus má pred hlavnou fázou prania aj fázou predprania. V tom prípade sa odporúča pridať prací prostriedok na predpranie aj na pranie.

Bavlna

Bežne až veľmi zašpinená a odolná bavlnená bielizeň.

Eco 40-60

Na pranie normálne znečistených bavlnených odevov, ktoré sa môžu prať pri teplotách 40 °C alebo 60 °C spoločne v jednom cykle. Toto je štandardný bavlnený program a je najefektívnejší z hľadiska spotreby vody a energie.

! Tento cyklus prebieha v rámci prednastavenia výhradne s teplotou 40 °C.

Športové odevy

Na mierne znečistené športové odevy (teplákové súpravy, šortky a pod.). Najlepšie výsledky dosiahnete, ak neprekročíte maximálnu náplň uvedenú v TABUĽKE PROGRAMOV. Odporúčame použiť tekutý prací prostriedok a pridať množstvo vhodné na polovičnú náplň.

Prešívane prikrývky

Určený na pranie prikrývok s výplňou, ako sú paplóny na jednu posteľ alebo dvojposteľ, vankúše a vetrovky. Odporúča sa vkladať takéto kusy do bubna s okrajmi založenými dovnútra a neprekročiť ¾ objemu bubna. Na optimálne vypratíe odporúčame použiť tekutý prací prostriedok.

20 °C

Na pranie mierne znečistených bavlnených odevov pri teplote 20 °C.

Odstredov. & vyp. vody

Odstredí náplň a potom vypustí vodu. Na odolné odevy. Ak vylúčite odstredovanie, práčka iba vypustí vodu.

Plákanie & Odstredov.

Opláchnie a potom odstredí. Na odolné odevy.

Rýchle 30'

Na rýchle prepranie mierne znečistených odevov. Tento cyklus trvá iba 30 minút, šetrí čas a energiu.

Colours 15°

Tento cyklus pomáha chrániť farby práním v studenej vode (15 °C) a spotrebuje menej energie na zohrievanie vody, a napriek tomu dosahuje uspokojivé výsledky. Vhodný na mierne znečistené odevy bez škvŕn. Tento cyklus ponúka výsledky prania porovnateľné s cyklom 40 °C pre zmiešanú bielizeň iba pri 15 °C.

Vlna

S programom „Vlna“ možno prať všetky vlnené odevy, aj tie, ktoré majú označenie „prať iba v ruke“. Najlepšie výsledky dosiahnete so špeciálnymi pracími prostriedkami a ak **neprekročíte maximálnu udávanú hmotnosť bielizne**.

Jemná bielizeň

Na pranie zvlášť jemných odevov. Odporúča sa pred práním obrátiť bielizeň vonkajšou stranou dovnútra.

Syntetika

Na pranie znečistených odevov zo syntetických vlákien (ako sú polyester, polyakryl, viskóza atď.) alebo zo zmesi bavlny so syntetikou.

PRVÉ POUŽITIE

Na odstránenie prípadných nečistôt z výroby vyberte program „**Bavlna**“ pri teplote 60 °C. Do priehradky na hlavné pranie **2** v zásuvke na prací prostriedky pridajte malé množstvo pracieho prášku (maximálne 1/3 množstva pracieho prostriedku odporúčaného výrobcem na mierne znečistenú bielizeň). Spustíte program **bez pridania bielizne**.

KAŽDODENNÉ POUŽÍVANIE

Prípravte si bielizeň podľa odporúčaní v časti „RÁDY A TIPY“. Naložte bielizeň do práčky, zatvorte dverka, otvorte vodovodný kohútik a stlačením tlačidla „Zap./Vyp.“ práčku zapnete, bliká tlačidlo „Štart/Pauza“ . Otočte volič programov na želaný program a v prípade potreby zvolte niektorú voliteľnú funkciu. Teplotu a rýchlosť odstredovania možno zmeniť stlačením tlačidla „Teplota“ alebo tlačidla „Odstredovanie“ . Vytiahnite dávkovač pracieho prostriedku a teraz pridajte prací prostriedok (a prídavné prostriedky/aviváž). Prečítajte si odporúčané dávkovanie na obale pracieho prostriedku. Potom zatvorte dávkovač pracieho prostriedku.

ZAHÁJENIE CYKLU

Stlačte tlačidlo „Štart/Pauza“ .

Stroj zamkne dvere (symbol je ZAP) a valec sa začne otáčať; dvere sa odomknú (symbol je VYP) a potom sa uzamknú (symbol je ZAP) ako prípravná fáza každého pracieho cyklu. Zvuk „zacvaknutie“ je súčasťou mechanizmu zamykania dverí. Voda vstúpi do bubna a zahájí fázu prania, akonáhle sú dvere uzamknuté.

POZASTAVENIE BEŽIACEHO PROGRAMU

Na pozastavenie pracieho cyklu stlačte tlačidlo „Štart/Pauza“ ; kontrolka zhasne a na displeji bliká zostávajúci čas. Opätovným stlačením tlačidla sa prací cyklus spustí znova od bodu, v ktorom bol prerušený.

OTVORENIE DVIEROK V PRÍPADE POTREBY

Po spustení programu sa rozsvieti kontrolka „Zamknuté dverka“ , čo znamená, že dverka sa nedajú otvoriť. Pokiaľ beží prací program, dverka zostávajú zamknuté. Ak chcete otvoriť dverka, kým prebieha program, stlačte tlačidlo „Štart/Pauza“ , čím program pozastavíte. Ak hladina vody a/alebo teplota nie je/nie sú príliš vysoké, kontrolka „Zamknuté dverka“ zhasne a môžete dverka otvoriť. Napríklad ak chcete pridať alebo vybrať bielizeň. Znova stlačte tlačidlo „Štart/Pauza“ a program bude pokračovať.

KONIEC PROGRAMU

Kontrolka „Zamknuté dverka“ zhasne a na displeji sa zobrazí „End“. Po skončení programu práčku vypnete stlačením tlačidla „Zap./Vyp.“ , kontrolky zhasnú. Ak nestlačíte tlačidlo „Zap./Vyp.“ , práčka sa po asi 10 minútach automaticky vypne. Zatvorte vodovodný kohútik, otvorte dverka a vyložte bielizeň. Nechajte dverka pootvorené, aby mohol bubon vyschnúť.

VOLITEĽNÉ FUNKCIE

! Ak je zvolená voliteľná funkcia nekompatibilná s nastaveným programom, upozorní na to bzučiak (3 pípnutia) a bude blikáť príslušná kontrolka.

! Ak je zvolená voliteľná funkcia nekompatibilná s ďalšou predtým nastavenou voliteľnou funkciou, zostane aktívny iba posledný výber.

Clean+

Clean+ je voliteľná funkcia, ktorá pracuje na 3 rôznych úrovniach (intenzívna, denná a rýchla), ktoré sú špeciálne určené na nastavenie správnej činnosti práčky podľa potrieb:

Intenzívne pranie : táto funkcia je určená na veľmi znečistenú bielizeň, odstraňovanie najodolnejších škvŕn.

Bežná : táto funkcia je určená na odstraňovanie bežných škvŕn.

Rýchla : táto funkcia je určená na odstraňovanie slabých škvŕn.

Intenz. Plákanie

Zvolením tejto funkcie sa zvýši účinnosť plákania a je zaručené optimálne odstránenie pracieho prostriedku. Je zvlášť užitočná na citlivú pokožku. Stlačte tlačidlo, raz, dva razy alebo tri razy, čím pridáte 1 , 2 alebo 3 dodatočné plákania po štandardnom cykle plákania a odstránite všetky stopy pracieho prostriedku. Ak stlačíte tlačidlo ešte raz, vrátite sa k normálnemu typu plákania.

Odloženie štartu

Ak chcete začiatok zvoleného programu odložiť na neskôr, stlačením tlačidla nastavte želaný čas odkladu. Po aktivácii funkcie sa na displeji rozsvieti symbol . Odložený štart zrušíte opätovným stlačením tlačidla, kým sa na displeji nezobrazí „0“.

FreshCare+

Táto voliteľná funkcia zlepšuje výsledok prania vytváraním pary, ktorá zabráňuje šíreniu hlavných zdrojov zápachu vnútri práčky. Po fáze parenia bude práčka opatrne bielizeň prevracat pomalým otáčaním bubna. Funkcia „FreshCare+“ sa spustí po skončení cyklu a trvá maximálne 6 hodín. Možno ju kedykoľvek prerušiť stlačením ktoréhokoľvek tlačidla na ovládacom paneli či otočením gombíka. Počkajte asi 5 minút, až potom možno dverka otvoriť.

Teplota

Každý program má vopred určenú teplotu. Ak chcete teplotu zmeniť, stlačte tlačidlo „Teplota“ . Hodnota sa zobrazí na displeji.





Odstredovanie

Každý program má vopred určenú rýchlosť odstredovania. Ak chcete rýchlosť odstredovania zmeniť, stlačte tlačidlo „Odstredovanie“ . Hodnota sa zobrazí na displeji.

Demo Mode



Funkciu deaktivujete VYPNUTÍM práčky. Stlačte a podržte tlačidlo „Štart/Pauza“ a v priebehu 5 sekúnd stlačte aj tlačidlo „Zap./Vyp.“ Obe tieto tlačidlá potom podržte stlačené 2 sekundy.

BLOKOVANIE TLAČIDIEL

Ovládací panel zablokujete stlačením a podržaním tlačidla „Blokovanie tlačidiel“  na cca 3 sekundy. Na displeji sa rozsvieti symbol , ktorý ukazuje, že ovládací panel je zablokovaný (s výnimkou tlačidla „Zap./Vyp.“ ). Zabraňuje to neúmyselnej zmene programov, najmä ak sú v blízkosti práčky deti. Ovládací panel odomknete stlačením a podržaním tlačidla „Blokovanie tlačidiel“  na cca 3 sekundy.

BIELENIE

Ak chcete bielizeň vybieliť, naplňte práčku a nastavte program „**Plákanie & Odstreďov.**“ .

Pustite práčku a počkajte, kým dokončí prvý cyklus plnenia vodou (zhruba 2 minúty). Práčku pozastavte tlačidlom „Start/Pauza“ , otvorte zásuvku na prací prostriedok a nalejte bielicidlo (dodržujte odporúčané dávky uvedené na obale) do hlavnej časti, kde bola predtým vložená priehradka. Znovu spustíte cyklus stlačením tlačidla „Start/Pauza“ . Ak chcete, do príslušnej priehradky zásuvky môžete pridať aj aviváž.

RADY A TIPY

ROZDELTE BIELIZEŇ PODĽA

Druhu tkaniny / visačka pre ošetrovanie bielizne (bavlna, zmesové tkaniny, syntetika, vlna, bielizeň určená na ručné pranie). Farby (oddelte farebné a biele kusy, nové farebné kusy perte samostatne). Jemná bielizeň (malé kusy – napríklad nylonové pančuchy – a kusy s háčikmi – napríklad podprsienky – perte v látkovej taške alebo v návlečke na zips).

Vyprázdnite všetky vrecká

Predmety ako mince alebo zapalovače môžu poškodiť bielizeň i bubon práčky.

Dodržiavajte odporúčané dávkovanie/aditíva

Optimalizujú výsledok čistenia, zabráňujú hromadeniu zvyškov nadbytočného detergentu vo vašej bielizni a šetria finančné prostriedky.

Používajte nízku teplotu a dlhšie trvanie

Najúčinnnejšie programy z hľadiska spotreby energie sú vo všeobecnosti tie, ktoré využívajú nižšie teploty a dlhšie trvanie.

Sledujte veľkosť náplne

Práčku naplňte len na kapacitu indikovanú v tabuľke „TABUĽKA PROGRAMOV“, aby ste šetrili vodu a energiu.

Hluk a obsah zvyškovej vlhkosti

Ovplyvňuje ich rýchlosť odstreďovania: čím vyššia je rýchlosť odstreďovania, tým vyšší je hluk a nižší obsah zvyškovej vlhkosti.

ČISTENIE A ÚDRŽBA

Pred akoukoľvek činnosťou spojenou s čistením a údržbou, práčku vypnite a odpojte zo siete. Nepoužívajte horľavé kvapaliny pre čistenie práčky. Automatickú práčku pravidelne čistíte a udržiavate (aspoň 4-krát do roka).

Čistenie vonkajšieho povrchu práčky

Na čistenie vonkajších častí práčky používajte mäkkú navlhčenú utierku. Nepoužívajte čistiace prostriedky určené na sklo alebo univerzálne čistiace prostriedky, čistiaci prášok alebo podobné prostriedky na čistenie ovládacieho panela – tieto látky by mohli poškodiť vytlačené symboly.

Kontrola prívodnej hadice

Pravidelne kontrolujte hadicu, či sa neláme alebo neprská. Ak je poškodená, vymeňte ju za novú, ktorú dostanete v popredajnom servise alebo u špecializovaného predajcu.

Čistenie vodného filtra/vypustenie zvyšnej vody

Automatickú práčku vypnite a odpojte a pred čistením vodného filtra alebo vypustením zvyšnej vody vyberte kuchynský podstavec.

Kuchynský podstavec sa po skončení čistenia musí zakaždým namontovať naspäť.

Ak ste použili program prania s horúcou vodou, pred vypustením akejkoľvek vody počkajte, kým sa voda neschladí. Vodný filter pravidelne čistíte, aby ste predišli tomu, že voda z dôvodu upchatia filtra nebude môcť po praní odtiecť. Ak voda nemôže odtekať, displej indikuje, že môže byť upchatý vodný filter.

1. Do blízkosti čerpadla dajte nádobu, do ktorej sa zozbiera akákoľvek rozliata kvapalina.
2. **Odstráňte potiahnutím za „hadicu núdzového odtokania“** zo spodnej strany automatickej práčky.

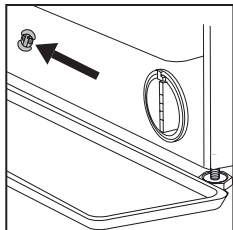

Vytiahnite zastavovaciu zátku „hadice núdzového odtokania“ z konca hadice a nechajte vyteciť vodu do nádoby.

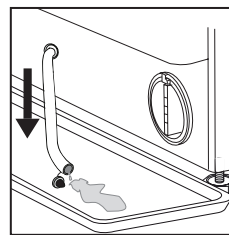

3. Otočte rukoväť filtra odtoku a vytiahnite ho z puzdra.

Keď je nádoba podstavca plná vody, zatlačte zastavovaciu zátku na koniec hadice a opätovne vložte malú hadicu do základne automatickej práčky. Následne vyprázdnite nádobu.

Potom pevne uzatvorte hadicu núdzového odtokania pomocou zastavovacej zátky.

4. **Vyberte filter:** pod vodný filter položte bavlnenú handru, ktorá dokáže absorbovať malé množstvo zvyškovej vody. Následne vyberte vodný filter jeho otočením proti smeru otáčania hodinových ručičiek.

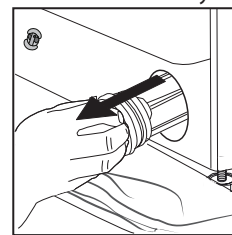
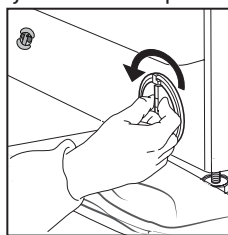

5. Vyčistite vodný filter: odstráňte zvyšky z filtra a vyčistite ho pod tečúcou vodou.

6. Vložte vodný filter: opätovne vložte vodný filter tak, že ho otočíte v smere otáčania hodinových ručičiek. Natočte ho čo najviac, ako to bude možné. Rukoväť filtra musí zostať vo vertikálnej polohe. Za účelom otestovania vodnej bariéry vodného filtra môžete naliať približne 1 liter vody do dávkovača čistiaceho prostriedku.

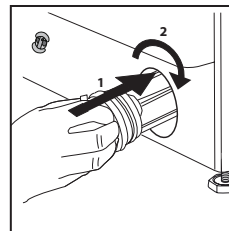

Opätovne nainštalujte kuchynský podstavec.

PREPRAVA A MANIPULÁCIA

Nikdy nezdvíhajte práčku tak, že ju uchopíte na vrchnú časť.

Vytiahnite sieťovú šnúru so zásuvky a zatvorte prívod vody. Uistite sa, že sú dvierka práčky a dávkovač pracieho prostriedku správne zatvorené. Odpojte prívodnú hadicu od vodovodného ventilu a odstráňte odtokovú hadicu. Vypustite všetku vodu z oboch hadíc a upevnite ich tak, aby sa počas prepravy nepoškodili. Upevnite prepravné skrutky. Postupujte podľa pokynov na odstránenie prepravných skrutiek v INŠTALAČNEJ PRÍRUČKE v opačnom poradí.

RIEŠENIE PROBLÉMOV

Práčka z určitých dôvodov niekedy nemusí fungovať správne. Prv než zavoláte popredajný servis, odporúča sa zistiť, či nemôžete problém ľahko vyriešiť pomocou nasledujúceho zoznamu.

Anomálie:	Možné príčiny/ Riešenie:
Práčka sa nezapína.	<ul style="list-style-type: none">• Zástrčka nie je zastrčená v elektrickej zásuvke, alebo len nedostatočne, takže nenastal kontakt.• Došlo k výpadku napájania.
Prací cyklus sa nespustil.	<ul style="list-style-type: none">• Dvierka nie sú celkom zatvorené.• Nestlačili ste tlačidlo „Zap./Vyp.“ ☹.• Nestlačili ste tlačidlo „Štart/Pauza“ ▶⏸.• Vodovodný ventil nie je otvorený.• Je nastavené „Odloženie štartu“ ⌚.
Práčka sa neplní vodou (na displeji sa zobrazuje správa „h2o“). Každých 5 sekúnd sa ozve pípnutie.	<ul style="list-style-type: none">• Hadica prívodu vody nie je pripojená k vodovodnému ventilu.• Hadica je ohnutá.• Vodovodný ventil nie je otvorený.• Je uzavretý hlavný prívod vody.• Nie je dostatočný tlak.• Nestlačili ste tlačidlo „Štart/Pauza“ ▶⏸.
Práčka bez prestania napúšťa a vypúšťa vodu.	<ul style="list-style-type: none">• Odtoková hadica nie je nainštalovaná 65 až 100 cm od zeme.• Koniec odtokovej hadice je ponorený do vody.• Odtoková prípojka na stene nemá odvzdušnenie.• Ak problém pretrváva aj po týchto kontrolách, zatvorte vodovodný ventil, vypnite práčku a zavolajte popredajný servis. Ak sa byt nachádza na jednom z najvyšších poschodí budovy, môže sa niekedy vyskytnúť sifónový efekt, ktorý spôsobí, že práčka bez prestania napúšťa a vypúšťa vodu. Na trhu sú dostupné špeciálne protisifónové ventily, ktoré týmto problémom zabráňujú.
Práčka nevypúšťa vodu ani neodstreďuje.	<ul style="list-style-type: none">• Program neobsahuje funkciu vypúšťania: pri určitých programoch je potrebné ju aktivovať manuálne.• Odtoková hadica je ohnutá.• Odtokové potrubie je upchaté.
Práčka pri odstreďovaní nadmerne vibruje.	<ul style="list-style-type: none">• Pri inštalácii nebol bubon správne odblokovaný.• Práčka nestojí rovno.• Práčka je vtisnutá medzi nábytok a stenu.
Z práčky uniká voda.	<ul style="list-style-type: none">• Prívodná hadica nebola poriadne utiahnutá.• Dávkovač pracieho prostriedku je upchatý.• Odtoková hadica nebola poriadne pripevnená.
Práčka je uzamknutá a na displeji bliká chybový kód (napr. F-01, F-..).	<ul style="list-style-type: none">• Vypnite práčku, vyťahnite zástrčku zo zásuvky, počkajte asi 1 minútu a potom ju znova zapnite.• Ak problém pretrváva, volajte popredajný servis.
Tvorí sa priveľa peny.	<ul style="list-style-type: none">• Prací prostriedok nie je vhodný do práčky (musí byť na ňom označenie „na pranie v práčke“ „na ručné pranie a pranie v práčke“ alebo niečo podobné).• Dávka bola nadmerná.
Dvierka sú uzamknuté, na displeji sa môže alebo nemusí zobrazovať chyba a program sa zastavil.	<ul style="list-style-type: none">• Dvierka sa v prípade výpadku prúdu uzamknú. Program bude automaticky pokračovať, keď sa obnoví dodávka elektrickej energie.• Práčka nepracuje. Program bude automaticky pokračovať, keď sa príčina odstavenia odstráni.

Firemné zásady, štandardnú dokumentáciu, objednávanie náhradných dielov a ďalšie informácie o produkte nájdete na:

- Použitie QR kódu vo vašom spotrebiči
- Návšteva našej webovej stránky docs.whirlpool.eu/docs a parts-selfservice.whirlpool.com
- prípadne **sa obráťte na náš popredajný servis** (telefónne číslo nájdete v záručnej knižke). Pri kontaktovaní nášho popredajného servisu uveďte, prosím, kódy z výrobného štítku vášho spotrebiča.

Ohľadom údajov pre opravu a údržbu navštívte stránku www.whirlpool.eu

Viac informácií o svojom modeli nájdete na webovej stránke <https://eprel.ec.europa.eu/>, ktorá je oficiálnou databázou výrobkov EPREL EÚ. Po výbere kategórie výrobku zadajte identifikátor modelu výrobku. Identifikátor modelu sa skladá z písmen a čísl a nachádza sa na identifikačnom štítku, ako Mod. (pozri obrázok vpravo).

®/TM/© 2024 Whirlpool. Vyrobené na základe licencie

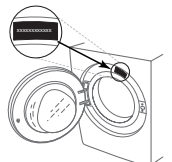

ČISTENIE A ÚDRŽBA

**Pri akomkoľvek čistení a údržbe práčku vypnite a vytiahnite zo zásuvky.
Na čistenie práčky nepoužívajte horľavé kvapaliny.**

ČISTENIE VONKAJŠKU PRÁČKY

Na čistenie vonkajších častí práčky použite mäkkú vlhkú handričku.

Na čistenie ovládacieho panela nepoužívajte čistiace prostriedky na sklo ani na bežné použitie, čistiaci prášok alebo podobné prostriedky – tieto látky by mohli poškodiť potlač.

KONTROLA PRÍVODNEJ HADICE

Pravidelne kontrolujte, či hadica nie je krehká a nevyskytli sa na nej praskliny. Ak je hadica poškodená, vymeňte ju za novú, dostupnú v našom popredajnom servise alebo u vášho špecializovaného predajcu.

V závislosti od typu hadice:



Ak je prívodná hadica transparentná, pravidelne kontrolujte, či sa farba hadice na niektorých miestach nezosilňuje. Ak áno, hadica môže byť netesná a je potrebné ju vymeniť.



Pre hadice s funkciou zastavenia vody: skontrolujte malé kontrolné okienko bezpečnostného ventilu (pozri šípku). Ak je červené, bola spustená funkcia zastavenia vody a hadicu je nutné vymeniť za novú.

Ak chcete túto hadicu odskrutkovať, stlačte uvoľňovacie tlačidlo (ak je k dispozícii) a zároveň hadicu odskrutkujte.

ČISTENIE SIEŤOVÝCH FILTROV V PRÍVODNEJ HADICI

1. Zatvorte vodovodný kohútik a odskrutkujte prívodnú hadicu.

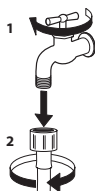

2. Sieťový filter na konci hadice dôkladne vyčistite jemnou kefkou.

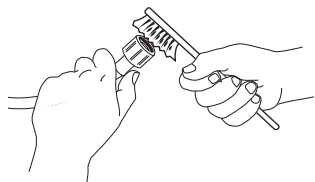

3. Teraz rukou odskrutkujte prívodnú hadicu na zadnej strane práčky. Pomocou klieští vyťahnite sieťový filter z ventilu na zadnej strane práčky a dôkladne ho očistite.

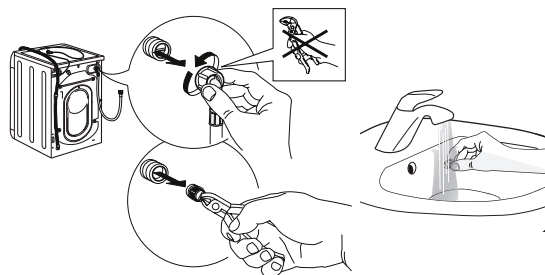

4. Zložte naspäť sieťový filter. Opäť pripojte prívodnú hadicu k vodovodnému kohútiku a práčke. Na pripojenie prívodnej hadice nepoužívajte žiaden nástroj. Otvorte vodovodný kohútik a skontrolujte, či sú všetky spoje dotiahnuté.

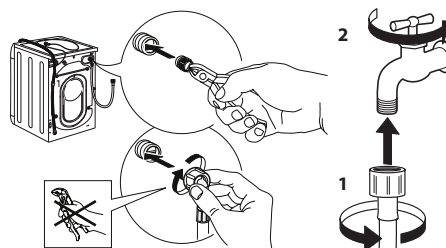

ČISTENIE DÁVKOVAČA PRACÍCH PROSTRIEDKOV

Zdvihnite a vytiahnite dávkovač (pozri obrázok).

Umyte ju pod tečúcou vodou; tento úkon je potrebné vykonávať často.

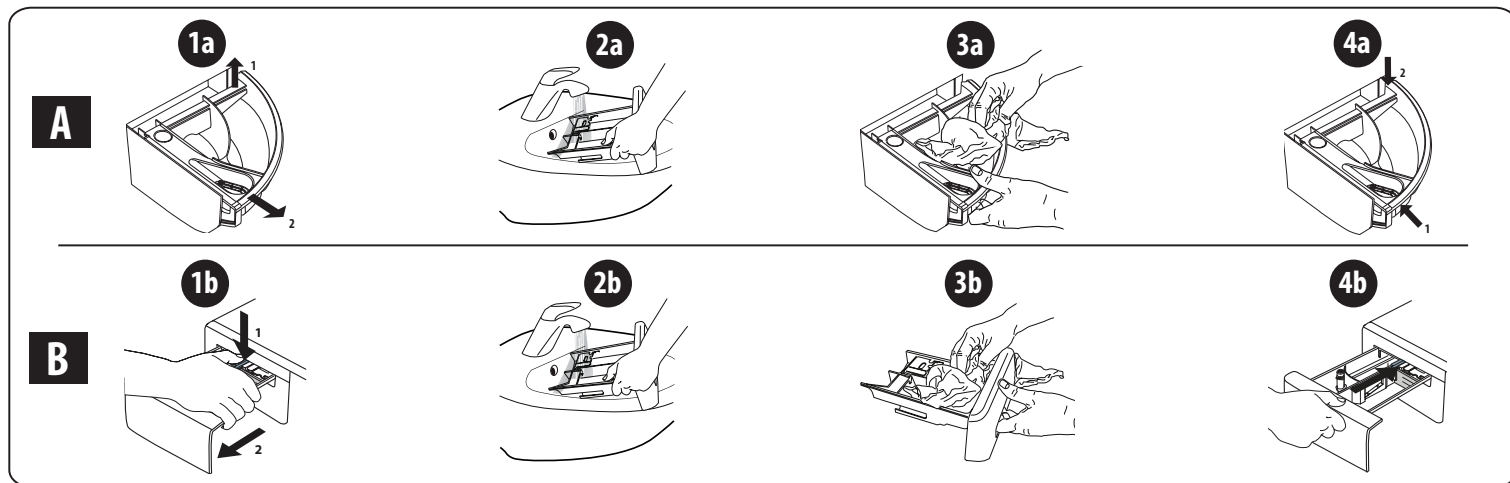

ČISTENIE VODNÉHO FILTRA/VYPUSTENIE ZVÝŠKOVEJ VODY

Pred čistením vodného filtra alebo vypustením zvyškovej vody práčku vypnite a odpojte. Ak ste použili program prania s horúcou vodou, pred vypustením akejkoľvek vody počkajte, kým sa voda neschladí.

Vodný filter čistíte pravidelne každé 3 mesiace, aby ste zabránili tomu, že vodu nebude možné v dôsledku upchatia filtra odčerpať.

Ak voda nemôže odtekať, displej indikuje, že môže byť upchatý vodný filter.

1. Odstráňte ochranný panel.

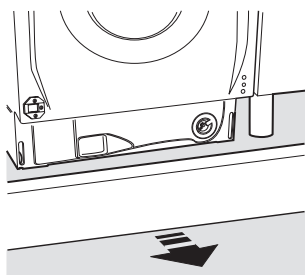

2. Nádoba na vypustenú vodu: pod vodný filter umiestnite nízku a širokú nádobu, aby ste do nej zachytili zvyškovú vodu.

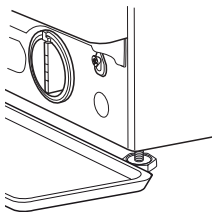

3. Vypustíte vodu: pomaly otáčajte filtrom proti smeru hodinových ručičiek, kým nevytečie všetka voda. Nechajte vodu vytiecť bez toho, aby ste vybrali filter. Keď je nádoba plná, zatvorte vodný filter otočením v smere hodinových ručičiek. Vyprázdňte nádobu. Postup opakujte, kým nevytečie všetka voda.

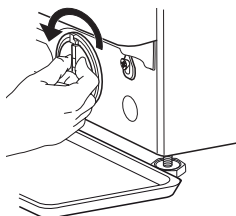

4. Vyberte filter: pod vodný filter položte bavlnenú handru, ktorá dokáže absorbovať malé množstvo zvyškovej vody. Následne vyberte vodný filter jeho otočením proti smeru otáčania hodinových ručičiek.

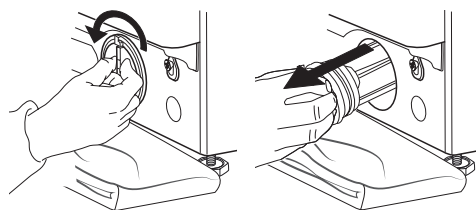

5. Vyčistíte vodný filter: odstráňte zvyšky z filtra a vyčistite ho pod tečúcou vodou.

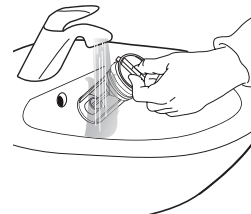

6. Vložte vodný filter a znovu namontujte podstavec: opätovne vložte vodný filter tak, že ho otočíte v smere otáčania hodinových ručičiek. Natočte ho čo najviac, ako to bude možné. Rukoväť filtra musí zostať vo vertikálnej polohe. Za účelom otestovania vodnej bariéry vodného filtra môžete naliať približne 1 liter vody do dávkovača čistiaceho prostriedku. Znovu namontujte podstavec.

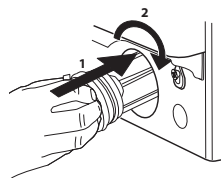

PREPRAVA A MANIPULÁCIA

Práčku nikdy nezdvíhajte držaním za vrchnú pracovnú plochu.

1. Vytiahnite sieťovú zástrčku a zatvorte vodovodný kohútik.
2. Skontrolujte, či sú dvierka a dávkovač pracieho prostriedku riadne zatvorené.
3. Odpojte prírodnú hadicu od vodovodného kohútika a odtokovú hadicu vyberte z odtokového bodu. Z hadíc odstráňte všetku zvyškovú vodu a upevnite ich tak, aby sa počas prepravy nepoškodili.
4. Namontujte naspäť prepravné skrutky. Postupujte podľa pokynov na demontáž prepravných skrutiek v „Sprievodcovi inštaláciou“ v opačnom poradí.

Dôležité: práčku nikdy neprepravujte bez toho, aby boli namontované prepravné skrutky.

POPREDAJNÝ SERVIS

PRED ZAVOLANÍM POPREDAJNÉHO SERVISU

1. Zistite, či môžete problém vyriešiť sami pomocou návrhov odporúčaní uvedených v časti **RIEŠENIE PROBLÉMOV**.

AK PO VYŠŠIE UVEDENÝCH KONTROLÁCH PORUCHA PRETRVÁVA, KONTAKTUJTE NAJBLIŽŠÍ POPREDAJNÝ SERVIS

Ak potrebujete pomoc, zavolajte na číslo uvedené v záručnej brožúre.

Pri kontaktovaní nášho zákazníckeho servisu vždy uveďte:

- stručný popis poruchy,
- typ a presný model spotrebiča,

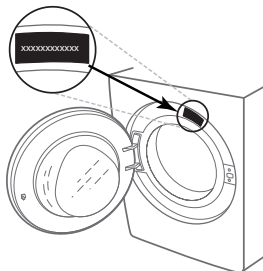

2. Vypnite a znovu zapnite spotrebič, aby ste zistili, či porucha pretrváva.

- servisné číslo (číslo za slovom Service na typovom štítku),

SERVICE 0000 000 00000



- vašu úplnú adresu,
- vaše telefónne číslo.

Ak je potrebná oprava, obráťte sa na autorizovaný popredajný servis (aby bolo zaručené, že budú použité originálne náhradné diely a opravy budú vykonané správne).