

Whirlpool

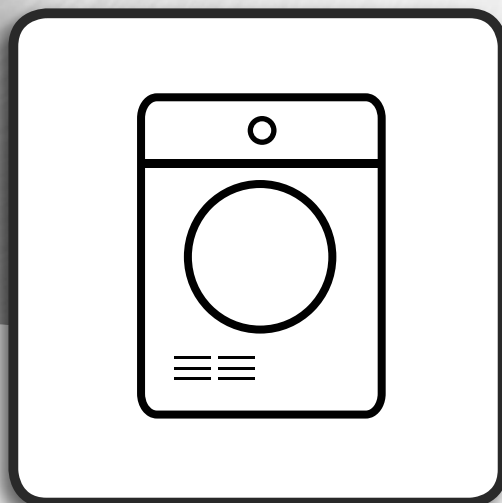

Helse & sikkerhet, bruk & pleie og Installasjonsveiledning



www.whirlpool.eu/register



NORSK

HELSE & SIKKERHET, BRUK & PLEIE og

INSTALLASJONSVEILEDNINGER



TAKK FOR AT DU HAR KJØPT ET WHIRLPOOL PRODUKT.
For å motta assistanse som er mer fullstendig,
må du registrere apparatet ditt på www.whirlpool.eu/register

Innholdsfortegnelse

Helse- og sikkerhetsveiledning

SIKKERHETSINSTRUKSER	4
-----------------------------------	---

Bruk og vedlikeholdsveiledning

PRODUKT BESKRIVELSE	6
APPARATET	6
KONTROLLPANEL	6
DØR	7
LYS I TROMMEL (hvis det er tilgjengelig)	7
TILGJENGELIG TILBEHØR	7
HVORDAN BRUKE APPARATET	8
6 th SENSE LIVE FUNKSJON	8
FØRSTE GANGS BRUK	9
DAGLIG BRUK	10
PROGRAMMER	12
OPSJONER	16
FUNKSJONER	17
INDIKATORLAMPER	19
6 th SENSE LIVE FUNKSJON / PROSEDYRE FOR OPPSETT	20
6 th SENSE LIVE FJERNKONTROLL / DAGLIG BRUK	24
6 th SENSE LIVE FUNKSJON / FAQ	25

ENERGISPARING.....	27
RENHOLD & VEDLIKEHOLD	28
TØMMING AV VANNTANK.....	28
RENHOLD AV DØRFILTERET.....	29
RENHOLD AV BUNNFILTERET	30
UTVENDIG RENHOLD AV TØRKETROMMELEN	32
INVERTERING AV DØRSPERREN	33
FEILSØKINGSLISTE & ETTER-SALGS SERVICE	38
FEILINDIKATOR OG MELDINGER	40
TRANSPORT OG FLYTTING.....	42
ETTER-SALGS SERVICE.....	43
<i>Installasjonsveiledning</i>	44
<i>Ved å gjøre dette vil maskinen fungere på sitt BESTE.</i>	45

 Dette symbolet minner deg om at du må lese brukerveiledningen.

Les disse sikkerhetsinstruksene før du tar i bruk apparatet. Oppbevar de i nærheten for fremtidig referanse.

Disse instruksene og selve apparatet gir viktige sikkerhetsmeldinger, som alltid må respekteres. Produsenten fraskriver seg ethvert ansvar for unnlattelse av å følge disse sikkerhetsinstruksjonene, for uegnet bruk av apparatet eller feil innstilling av kontroller.

 Svært små barn (0-3 år) må holdes unna apparatet. Små barn (3-8 år) må holdes unna apparatet med mindre de holdes under kontinuerlig oppsyn. Barn fra 8 år og oppover og personer med nedsatt sanseevne eller fysisk eller psykisk funksjonsevne, eller manglende erfaring og kunnskap kan kun bruke dette apparatet under tilsyn eller hvis de har fått opplæring i trygg bruk og forstår farene det innebærer. Barn må ikke leke med apparatet. Barn må ikke foreta rengjørings- eller vedlikeholdsoppgaver uten å være under tilsyn.

 **ADVARSEL:** Stopp aldri en tørketrommel før slutten av tørkesyklusen, med mindre alt tøyet tas ut raskt og spres utover slik at det avkjøles.

 Tøy som er tilsølt med stoffer som matolje, aceton, alkohol, bensin, parafin, flekkjernere, terpentin, voks og voksfjernere må vaskes i varmt vann med ekstra vaskemiddel før det tørkes i tørketrommelen. Elementer som skumgummi (lateks), dusjhetter, vanntette tekstiler, gummiforede artikler og klær eller puter fylt med skumgummi må ikke tørkes i tørketrommelen. Tøm lommene for gjenstander, som lightere og fyrstikker. Bruk ikke tørketrommelen dersom industrikjemikalier er brukt ved vasking.

 Tøy vætet med olje bør ikke tørkes i tørketrommelen fordi de er svært lett antenkelige.

 Døren må aldri åpnes med makt eller brukes som trinn.

TILLATT BRUK

 **FORSIKTIG:** Apparatet er ikke ment til å betjenes ved hjelp av en ekstern bryter, som et tidsur eller et separat fjernkontrollsystem.

 Dette apparatet er beregnet for bruk i husholdninger og på lignende steder som for eksempel: selvbetjente kjøkken for butikkansatte, på kontorer eller på andre arbeidsplasser; gårder; av kunder på hotell, motell, bed & breakfast og andre overnattingssteder.

 Legg ikke mer tøy inn i maskinen enn maksimal kapasitet (kg tørt tøy) angitt i programtabellen.

 Tørk ikke tøy som ikke er vasket i tørketrommelen.

 Påse at det ikke har samlet seg lo eller støv rundt tørketrommelen.

 Skyllemiddel, eller lignende produkt, må brukes i henhold til instruksene på skyllemiddelet.

 Dette apparatet er ikke for profesjonell bruk. Apparatet må ikke benyttes utendørs.

 Tørk ikke tøyet for mye.

MONTERING

 Flytting og montering av produktet må utføres av to eller flere personer - fare for skade. Bruk beskyttende hansker for å pakke ut og installere - fare for kutt.

 Installasjon, inkludert tilkopling av vann (hvis dette er aktuelt), elektrisk tilkopling og reparasjoner må utføres av kvalifiserte teknikere. Du må ikke reparere eller skifte ut noen som helst del av apparatet dersom dette ikke er uttrykkelig angitt i bruksanvisningen. Hold barn på sikker avstand fra installasjonsområdet. Etter utpakkingen må du forsikre deg om at apparatet ikke er blitt skadet under transporten. Dersom du oppdager noen problemer, må du kontakte forhandleren eller Etter-Salg Service. Når apparatet er installert, må emballasjeavfall (plast, deler i styroskum osv.) oppbevares utilgjengelig for barn - fare for kvelning. Apparatet må alltid frakobles strømmettet før installasjonen - fare for elektrisk støt. Under monteringen må du påse at strømledningen ikke kommer i klem og blir skadet - fare for brann eller elektrisk støt. Apparatet må ikke startes før installasjonen er fullført.

 Installer tørketrommelen i rom med tilstrekkelig ventilasjon (åpen dør, ventilasjonsgitter eller luftåpninger større enn 500 cm²) for å unngå at det siger gasser inn i rommet fra apparat som går på andre typer drivstoff, inkludert åpen ild. Dersom tørketrommelen er installert under en arbeidsbenk, påse at det finnes et ventilasjonsgitter (minst 45 cm x 8 cm), bak benkeplaten hvor tørketrommelen er installert.

 Dersom tørketrommelen er installert i nærheten av en gass- eller kullov, må du sørge for å montere en varmeisolerende plate (85 cm x 57 cm) fordi siden som vender mot ovnen er dekket med et aluminiumsfolie.

 Eksosluften må ikke slippes ut i en kanal som brukes for avgasser fra apparat som brenner gass eller andre brennstoffer.

 Apparatet må ikke installeres bak en dør som kan låses, en skyvedør eller en dør med hengslene på motsattside i forhold til hengselet til tørketrommelen, slik at dette hindrer at tørketrommelens dør åpnes helt.

 Dette apparatet skal plasseres mot en vegg for å begrense tilgangen til dens bakside.

 Vær oppmerksom på ikke å bruke et teppe som tetter til ventilasjonsåpningene på tørketrommelens base.

⚠ Dersom du vil montere en tørketrommel oppå vaskemaskinen, må du først kontakte serviceavdelingen eller din spesialforhandler for å få en fullstendig oversikt over modellene som er egnet for dette. Stablingen er kun mulig dersom tørketrommelen er festet på vaskemaskinen med et passende stablesett som er tilgjengelig gjennom serviceavdelingen eller spesialforhandleren. Instruks for riktig montering leveres sammen med settet for stabling.

ELEKTRISKE ADVARSLER

⚠ Det må være mulig å koble apparatet fra strømforsyningen ved å trekke ut støpslet dersom støpselet er tilgjengelig, eller ved hjelp av en flerpolet bryter montert ovenfor stikkontakten i henhold til regler for montering av ledninger og apparatet må jordes i samsvar med de nasjonale elektriske sikkerhetsstandardene.

⚠ Ikke bruk skjøteledninger, multi-stikkontakter eller adaptere. De elektriske komponentene må ikke være tilgjengelige etter installasjonen. Bruk ikke apparatet når du er våt eller barfotet. Bruk ikke dette apparatet dersom strømledningen eller støpselet er skadet, hvis det ikke fungerer som det skal, eller dersom det er skadet eller har falt ned.

⚠ Hvis strømledningen er skadet, må den erstattes med en ny av produsenten, serviceavdelingen eller tilsvarende kvalifiserte personer for å unngå farlige situasjoner - fare for elektrisk støt.

RENGJØRING OG VEDLIKEHOLD

⚠ ADVARSEL: Påse at apparatet er slått av og koplet fra strømforsyningen for du utfører vedlikehold; Bruk aldri damprensjøringsutstyr - fare for elektrisk støt.

⚠ Påse at alle plassene hvor loen samler seg er rene før du starter en tørkesyklus.

AVHENDING AV EMBALLASJE

Emballasjen består av 100% resirkulerbart material, og er merket med resirkuleringssymbolet .

De forskjellige delene av emballasjematerialet må derfor avhendes ifølge gjeldende miljøforskriftene til de lokale myndighetene.

AVHENDING AV HUSHOLDNINGSAPPARAT

Dette apparatet er fremstilt av material som kan resirkuleres eller brukes opp igjen. Apparatet må avfallsbehandles i samsvar med lokale bestemmelser angående avfallsbehandling. For mer utfyllende informasjon om behandling, gjenvinning og resirkulering av elektriske husholdningsapparater, kan du kontakte de kompetente lokale styresmaktene, det lokale renholdsverket eller butikken der du kjøpte husholdningsapparatet. Dette apparatet er merket i henhold til det Europeiske direktivet 2012/19/EU, Elektrisk og elektronisk avfall (WEEE). Ved å sørge for at dette produktet kasseres forskriftmessig, bidrar du til å forhindre de negative miljø- og helsekonsekvensene feil avfallshåndtering av dette produktet kan forårsake.

Symbolet  på produktet eller på de vedlagte dokumentene, indikerer at det ikke må behandles som vanlig husholdningsavfall, men bringes til en innsamlingsstasjon for resirkulering av elektrisk og elektronisk utstyr.

Ved å gjøre dette vil maskinen fungere på sitt BESTE!

Husk å tømme vannbeholderen etter hver bruk (Se figur 1 på den siste siden).

Husk å gjøre rent dørfilteret (Se figur 2 på den siste siden) og bunnfilterets enhet etter hver gang trommelen har vært i bruk (Se figur 3 på den siste siden) - **Noen modeller er utstyrt med forskjellige filtre, derfor kan noen tegninger avvike fra filteret til stede i tørketrommelen). Alle filternes deler må gjøres rene.**

Produsenten, Whirlpool EMEA S.p.A., erklærer at denne E460/EOLOS modellen av husholdningsapparatet med radioutstyr GEN 3 Wi-Fi RF Modul oppfyller kravene i direktivet 2014/53/UE.

Den fullstendige teksten til samsvarserklæringen er til stede på følgende nettsted: <https://docs.whirlpool.com>

Radioutstyret fungerer i frekvensbåndet 2.4 GHz ISM, den maksimale radiofrekvensseffekten som overføres overstiger ikke 20 dBm (e.i.r.p.) Ekvivalent isotropisk utstrålt effekt.

Dette produktet inkluderer frie programvarer som er utviklet av tredjeparter. Lisensbekreftelsen på bruken av den frie programvaren er tilgjengelig på det følgende nettstedet: <https://docs.whirlpool.com>

PRODUKT BESKRIVELSE

APPARATET

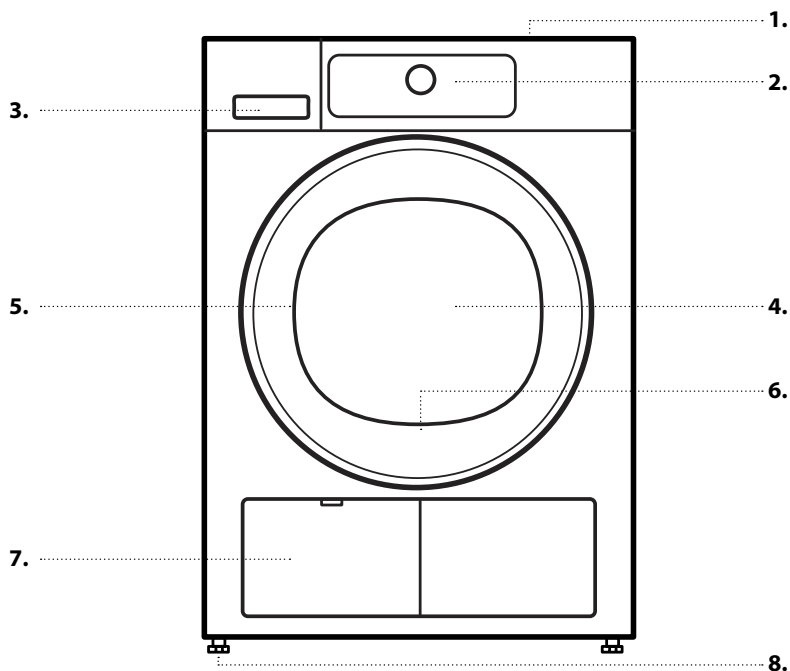

1. Topplate
2. Kontrollpanel
3. Vanntank
4. Dør
5. Dørhåndtak
6. Dørfilter (bak døren)
7. Sokkel
8. Justerbare føtter (4)

KONTROLLPANEL

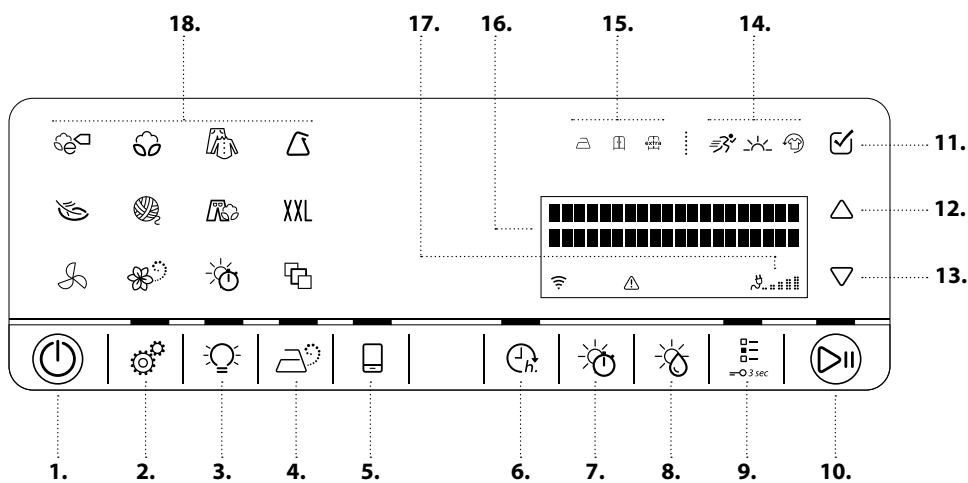

1. På/Av knapp (Reset hvis den trykkes ned lenge)
2. Knapp for innstilling
3. Lys i trommel
4. Damp opsjon
5. Knapp for fjernkontroll
6. Avslutning i
7. Tørketid
8. Tørkenivå
9. Knapp for funksjonsvalg (Tastperre hvis den presses lenge)
10. Start / Pause knapp
11. OK tast (for å bekrefte)
12. UP-tast
13. DOWN-tast
14. Opsjonenes indikatorer
15. Indikatorer for tørkenivå
16. Display
17. Eco monitor
18. Program område

DØR

For å åpne døren, dra i håndtaket

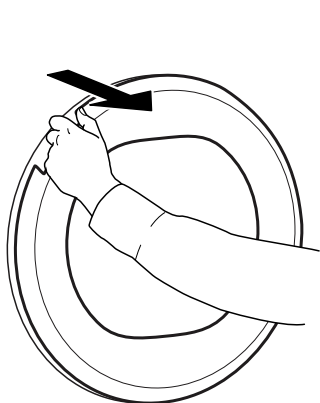

For å lukke døren, hold håndtaket og dytt slik at du hører den klikke i lås.

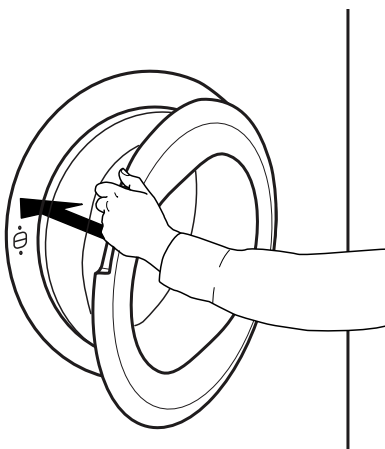

Dersom du avbryter et program under utføring ved å åpne døren, vil programmet stilles tilbake dersom døren ikke lukkes igjen innen ett minutt.

LYS I TROMMEL (hvis det er tilgjengelig)

- Ved valg av program: lyset tennes ved lasting av tøy.
- Etter programstart: lyset slås av og på mens det lastede tøyet registreres.
- Etter programslett, når du åpner døren, tennes lyset en stund mens du tar ut tøyet. Deretter slukkes det for å spare energi; ta på en hvilken som helst knapp for å slå det på igjen.

TILGJENGELIG TILBEHØR

Ta kontakt med vår Etter-Salgs Service for å kontrollere om det følgende tilbehøret er tilgjengelig på din tørketrommelmodell.

STABLESETT MED HYLLE

ved hjelp av dette kan din tørketrommel plasseres over vaskemaskinen din for å spare plass og for å gjøre det lettere å legge i og ta ut tøy av tørketrommelen i den høye posisjonen.

HVORDAN BRUKE APPARATET

6th SENSE LIVE FUNKSJON

Takket være 6th Sense Live funksjonen, kan du kople apparatet ditt til Internett.

Ved å benytte 6th Sense Live appen på din smarttelefon / nettbrett (tablet), kan du:

- kontrollere status til apparatet
- få tilgang til informasjon vedrørende apparatets status
- stille inn og starte programmet
- endre, forandre, eller tilbakestille et pågående program
- få tilgang til ekstra innhold.

Tekniske krav:

- En trådløs ruter 2.4 Ghz WiFi b/g/n koplet til Internett. Vennligst merk deg at apparatet må installeres på en plass hvor ditt trådløse nettverk har god dekning (signalet må ha god styrke).
- For brukere av operativsystemet Android: en smarttelefon med Android 4.3 (eller nyere utg.) med en 1280x720 skjermopløsning (eller høyere).

- For iOS brukere: en smarttelefon eller et nettbrett som bruker iOS 8 (eller nyere).

For å kunne bruke denne funksjonen må du laste ned og installere 6th Sense Live appen på din eksterne enhet, registrere din tørketrommel ved å benytte applikasjonen og kople det til det trådløse hjemmenettverket ditt.

Du vil finne detaljert informasjon om hvordan bruke 6th Sense Live funksjonen i seksjonen "6th Sense Live Funksjon / Prosedyren for oppsett" eller i 6th Sense Live appen.

FØRSTE GANGS BRUK

1. NÅR DU SLÅR PÅ TØRKETROMMELEN FØRSTE GANG VIL DU BLI BEDT OM Å

Stille inn ønsket språk

Trykk på tasten for UP eller DOWN for å velge ønsket språk,



bekreft deretter ved å trykke på OK-tasten.



Tilpass verdien for din lokale vannledningsevne

Tørkeresultatet påvirkes av ledningsevnen til vannet som er brukt ved vask. Dersom, ved å endre tilgjengelig nivå for tørking (stryketørt; skaptørt; ekstra tørt), du ikke er fornøyd med det endelige tørkeresultatet, kan du tilpasse nivået for vannets ledningsevne.

Tørketrommelen leveres forhåndsinnstilt på nivå 2. Velg mellom nivå 1 (det mest fuktige resultatet) og 5 (det mest tørre resultatet) ved å trykke på tasten UP eller DOWN. Bekreft ved å trykke på OK tasten.

Still inn tørketrommelen til å kalle opp innstillingen til det siste programmet som ble brukt eller ikke

Trykk på tasten for UP eller DOWN for å velge én av de følgende innstillingene

På: tørketrommelen kaller opp programmet som du sist brukte, når apparatet slås på.

Av: Øko bomull velges som default når apparatet slås på.

Bekreft ved å trykke på OK tasten.

Disse innstillingene kan endres senere, dersom det er nødvendig. Se seksjonen FUNKSJONER / Innstillinger.

2. KONTROLLER VANNTANK

Påse at vanntanken er riktig innført

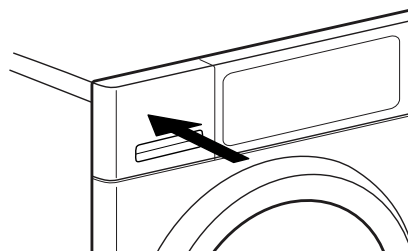

3. KONTROLLER TØMMESLANGEN

Påse at tømme­slangen bak på tørketrommelen er festet, enten til tørketrommelens vanntank, eller til husholdningens kloakksystem (se Installasjonsveiledningen).

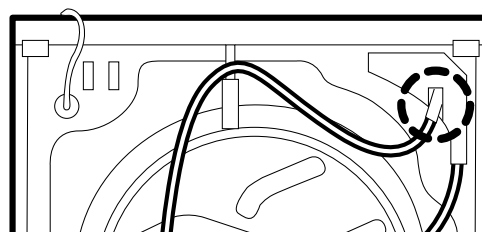

DAGLIG BRUK

⚠ ADVARSEL

Påse at ingen lightere eller fyrstikker blir liggende i klesvasken.

Påse at klesvasken ikke er fuktet med lett antennelig væsker.

1. LEGG INN TØYET

Respekter vaskeanvisningene på tøyet; påse at det er egnet for tørking i tørketrommel.

Tørkeanvisninger

Prikkene indikerer temperaturgraden ved tørking av tøyet.



Normal temperatur



Redusert temperatur



Må ikke tørkes i tørketrommel

Åpne døren og legg inn tøyet. Følg angivelsene for maksimal last som gis i seksjonen Programmer.



2. LUKK DØREN

Pass på at tøy ikke sitter noe fast mellom glassdøren og dørfilteret.

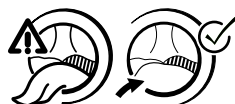

Lukk døren slik at du hører klikket når den stenges.



3. SLÅ PÅ TØRKETROMMELEN

Trykk på *På/Av knappen* « helt til programknappen lyser. En fasetegning kommer til syne, og det høres en lyd. Etter dette er tørketrommelen klar til bruk.

4. STILL INN ØNSKET PROGRAM

Trykk på symbolet for programmet på kontrollpanelet. Programnavn og default

varighet vil vises på displayet.

Du finner mer informasjon vedrørende programmene i seksjonen PROGRAMMER og i veiledningen Daglig Referanse.

Velg program

Trykk på symbolet for programmet du ønsker på kontrollpanelet; Programnavn og default varighet vil vises på displayet.



Denne programposisjonen tilbyr et utvalg av spesialprogram, som du kan velge blant ved å trykke på tasten UP eller DOWN; det valgte programmet vises på display. Trykk deretter på OK-tasten for å bekrefte det valgte programmet.

Du finner mer informasjon vedrørende programmene i seksjonen **PROGRAM**.



Velg Tørketid, dersom det er nødvendig

Kun dersom du har valgt programmene *Tørketid* eller *Lufting* «, kan du stille inn tørketid fra minst 10 minutter til maksimalt 180 minutter (tre timer).

Trykk på knappen for Tørketid; display indikerer at du kan stille inn tørketiden.

Trykk på tasten UP eller DOWN, eller trykk gjentatte ganger på knappen for Tørketid, for å velge ønsket tørke- / luftetid.



Still inn nivå for tørking, dersom dette trengs

Dersom du ønsker å endre tørkenivået, trykk på *Knappen for tørkenivå*; display indikerer at du kan stille inn verdien for tørkenivå.

Trykk på tasten UP eller DOWN, eller trykk gjentatte ganger på knappen for Tørkenivå, for å velge ønsket tørkenivå.



Velg opsjoner om nødvendig

Dersom du ønsker å velge ytterligere en opsjon, trykk på *Opsjonsknappen*. Opsjonene

som kan velges for programmet ditt indikeres på display.

Trykk på tasten for UP eller DOWN for å navigere igjennom listen med tilgjengelige opsjoner. De valgte opsjonene blinker. For å bekrefte valget, trykk på OK tasten. Det tilhørende symbolet over display tenes.

Noen opsjoner/funksjoner kan velges ved å trykke direkte på knappen.



Se seksjonen **OPSJONER, FUNKSJONER OG INDIKATORER** for ytterligere informasjon.



5. START PROGRAM

Trykk og hold inne "Start/Pause" «helt til knappen lyser fast og display indikerer at programmet starter.

Varigheten kan omberegnes og tilpasses mens programmet er under utførelse. I løpet av disse fasene, kommer en fasetgning til syne på kontrollpanelet.

6. SKIFT INNSTILLINGENE VED ET PROGRAM UNDER UTFØRELSE, DERSOM DET ER NØDVENDIG

Du kan fortsatt endre noen innstillinger etter at programmet er startet:

- Juster tørketid (kun dersom programmet *Tørketid* eller *Lufting* er valgt)
- Reguler eller slett "Avslutning i", dersom en utsettelse var valgt eller startet
- Legg til eller slett en opsjon, gitt at fremdriften av programmet fortsatt tillater det.

Trykk på den aktuelle knappen. Den valgte innstillingen vil blinke i noen få sekunder. Mens den blinker kan du regulere innstillingen ved å trykke på tasten UP eller DOWN. Dersom blinkingen av verdien eller innstillingen stanser, trykk på knappen igjen.

Etter at en innstilling er endret, fortsetter programmet automatisk.

For å endre innstillingene til et pågående

eller en utsettelse, kan du også:

- trykk på «Start/Pause» for å sette programmet under utførelse på pause
- Endre innstillingene dine
- trykk på *Start/Pause* igjen for å fortsette programmet.



7. SLETT DET LØPENDE PROGRAMMET, DERSOM DET ER NØDVENDIG

Trykk og hold nede *På/Av-knappen* « helt til display indikerer at programmet er slettet.

! ADVARSEL

Etter at du har avsluttet programmet under utførelse, fjern raskt alt tøyet og spre det utover slik at varmen reduseres.



8. SLÅ AV TØRKETROMMELEN ETTER AT PROGRAMMET ER AVSLUTTET

Display viser at syklusen er avsluttet. Trykk på *På/Av-knappen* « for å slå av tørketrommelen. Åpne døren og ta ut klesvasken din.

Ca. et kvarter etter at programmet er avsluttet slår tørketrommelen seg av automatisk for å spare energi.

Dersom den ikke er slått riktig av etter at programmet er avsluttet, vil tørketrommelens trommel rotere i omtrent 10 minutter, for å hindre at tøyet krøller seg. Display viser en fasetgning.

9. TØM VANNTANKEN / GJØR RENT DØRENS FILTER / GJØR RENT BUNNFILTERET

Tøm

- vanntanken etter hvert program

Gjør rent

- dørfilteret etter hvert program
- bunnfilteret etter hvert 5. program.

Se seksjonen **PLEIE OG VEDLIKEHOLD**







PROGRAMMER













Betydningen av etikettene for stell av tøyet:
Prikkene indikerer temperaturgraden ved tørking av tøyet.











 Normal temperatur









 Redusert temperatur

 Må ikke tørkes i tørketrommel

PROGRAM	Type Tørking og Anbefalinger	Vaske-anvisninger	Forskrifter
ØKO BOMULL 	Standard bomullsprogram, egnet til å tørke vanlig, vått bomullstøy. Dette er det mest effektive programmet med hensyn til energiforbruk ved tørking av bomullstøy. Verdiene på Energimerket er basert på dette programmet.		MAKS. LAST (KG): maks DEFAULT-PROGRAMMETS VARIGHET (H): 2:10 OPSJONER SOM KAN VELGES: Oppfrisking
BOMULL 	For tørking av bomullstøy.		MAKS. LAST (KG): maks DEFAULT-PROGRAMMETS VARIGHET (H): 2:30 OPSJONER SOM KAN VELGES: Dampopsjon, Tørkenivå, Oppfrisking, Skånsom, Hurtig
BLANDET 	For tørking av blandet tøy fremstilt av bomull, lin, kunstfiber og blanding av kunststoff.		MAKS. LAST (KG): 2,0 DEFAULT-PROGRAMMETS VARIGHET (H): 1:15 OPSJONER SOM KAN VELGES: Dampopsjon, Oppfrisking, Skånsom

PROGRAM	Type Tørking og Anbefalinger	Vaske-anvisninger	Forskrifter
SYNTETISK 	For tørking av tøy fremstilt av syntetiske fibrer.		MAKS. LAST (KG): 3,5 DEFAULT-PROGRAMMETS VARIGHET (H): 1:20 OPSJONER SOM KAN VELGES: Dampopsjon, Tørkenivå, Oppfrisking, Skånsom
FINVASK 	For tørking av delikat tøy som trenger skånsom behandling.		MAKS. LAST (KG): 2,5 DEFAULT-PROGRAMMETS VARIGHET (H): 1:15 OPSJONER SOM KAN VELGES: Oppfrisking
WOOL EXCELLENCE 	For tørking av ull merket med Woolmark TOTAL EASY CARE WOOL.		MAKS. LAST (KG): 1,0 DEFAULT-PROGRAMMETS VARIGHET (H): 1:20 OPSJONER SOM KAN VELGES: ---
JEANS 	For å tørke jeans-tøy av bomull og plagg laget av slitesterkt jeans-lignende materiale, som bukser og jakker.		MAKS. LAST (KG): 3,0 DEFAULT-PROGRAMMETS VARIGHET (H): 1:50 OPSJONER SOM KAN VELGES: Oppfrisking, Skånsom
STORE PLAGG XXL	For å tørke store plagg, som baderomsmatter, tepper osv.		MAKS. LAST (KG): 3,0 DEFAULT-PROGRAMMETS VARIGHET (H): 2:00 OPSJONER SOM KAN VELGES: Oppfrisking
LUFTING 	For lufting, oppfriskning og oppløsning av tøy i 30 minutter, uten varme.	 	MAKS. LAST (KG): maks DEFAULT-PROGRAMMETS VARIGHET (H): 0:15 OPSJONER SOM KAN VELGES: Tørketid, Oppfrisking

PROGRAM	Type Tørring og Anbefalinger	Vaske-anvisninger	Forskrifter
DAMPOPPFRISKN. 	<p>For å friske opp tøyet med damp. Spesielt egnet for oppfrisking og for å fjerne lukt fra tørre og rene hverdagsplagg som skjorter, bluser, bukser i bomull, syntetiske stoffer og blandingstoffer.</p> <p>Før du legger tøyet inn i tørketrommelen, fukte det lett ved å sprute vann på det (maksimalt 200 ml; bruk en vannsprayflaske). Legg lett fuktig tøy inn i trommelen og start programmet.</p> <p>Etter programmets slutt, må plaggene fjernes øyeblikkelig og henges på kleshengere for å hindre at de skrukker seg.</p>		MAKS. LAST (KG): 1,5 DEFAULT-PROGRAMMETS VARIGHET (H): 0:30 OPSJONER SOM KAN VELGES: ---
TØRKETID 	<p>Tidsbegrenset tørkeprogram. Velg programmets varighet ved hjelp av opsjonen Tørketid.</p> <p>For alle stoffer som passer for tørking i tørketrommel. Egnet for å tilføre en kort tørkefase etter programmets slutt.</p> <p>Se OPSJONER, FUNKSJONER OG INDIKATORER / opsjon Tørketid for ytterligere informasjon.</p>		MAKS. LAST (KG): maks DEFAULT-PROGRAMMETS VARIGHET (H): 0:10 OPSJONER SOM KAN VELGES: Tørketid, Oppfrisking
SKJORTER 	<p>Skånsom tørking av skjorter og bluser laget av bomull, syntetiske fibre eller blanding av disse.</p>		MAKS. LAST (KG): 2,5 DEFAULT-PROGRAMMETS VARIGHET (H): 1:15 OPSJONER SOM KAN VELGES: Oppfrisking, Skånsom
SILKE 	<p>Skånsom tørking av silkeplagg.</p>		MAKS. LAST (KG): 2,5 DEFAULT-PROGRAMMETS VARIGHET (H): 1:05 OPSJONER SOM KAN VELGES: Oppfrisking
SPORT 	<p>For tørking av sportsklær fremstilt av syntetiske stoffer eller bomull.</p>		MAKS. LAST (KG): 2,5 DEFAULT-PROGRAMMETS VARIGHET (H): 1:15 OPSJONER SOM KAN VELGES: Oppfrisking

PROGRAM	Type Tørking og Anbefalinger	Vaske-anvisninger	Forskrifter
HÅNDKLÆR 	For tørking av mer robust tøy i bomull, som for eksempel frottéhåndklær.		MAKS. LAST (KG): 5,0 DEFAULT-PROGRAMMETS VARIGHET (H): 2:00 OPSJONER SOM KAN VELGES: Oppfrisking, Skånsom, Hurtig
YTTERTØY 	For tørking av yttertøy som er egnet for tørking i tørketrommel.		MAKS. LAST (KG): 2,0 DEFAULT-PROGRAMMETS VARIGHET (H): 1:15 OPSJONER SOM KAN VELGES: Oppfrisking
DUNJAKKER 	For tørking av store, enkle plagg som dunjakker.		MAKS. LAST (KG): 1,5 DEFAULT-PROGRAMMETS VARIGHET (H): 1:45 OPSJONER SOM KAN VELGES: Oppfrisking
MINI LAST 	Økonomisk tørking av mindre last.	 	MAKS. LAST (KG): 1,0 DEFAULT-PROGRAMMETS VARIGHET (H): 1:00 OPSJONER SOM KAN VELGES: Oppfrisking

maks. = tørketrommelens maksimale kapasitet

Programmernes varighet som indikeres i tabellen er default-verdier. Programmets varighet avhenger av fuktighetsnivået til tøy og volumet til tøy. Av denne grunn, kan programmets varighet avvike fra verdiene som indikeres.

OPSJONER

OPSJONER SOM KAN VELGES DIREKTE VED Å TRYKKE PÅ DEN TILHØRENDE KNAPPEN

DAMP OPSJON



Reduserer krøllingen av plagg fremstilt i bomull, syntetiske stoffer og blandingsmaterial ved å tilføre en fuktende fase på slutten av syklusen for tørking.

Denne opsjonen må kun benyttes ved liten last, ta plaggene ut av

tørketrommelen øyeblikkelig etter at programmet er avsluttet og heng de opp på kleshengere.

Fuktighetsnivået tilpasses automatisk "skaptørt" og kan ikke endres med denne opsjonen.

TØRKETID OPSJON



For å justere ønsket Tørketid dersom programmene Tørketid eller Lufting er valgt.

Trykk på knappen; lyset slår seg på, og tørketiden som sist ble brukt vises på display.

Trykk på tasten UP eller DOWN, eller trykk gjentatte ganger på knappen for Tørketid, for å velge ønsket tørketid fra intervallet på minst 10 minutter opp til maksimalt 180 minutter.

TØRKENIVÅ



For å velge ønsket tørkenivå for tøyet som er lastet.

Trykk på knappen gjentatte ganger helt til ønsket tørkenivå kommer til syne på display. Det tilhørende symbolet over display tenes.

Velg mellom:

 *Stryketørt* (egnet for stryking etter tørkesyklusen, derfor er det fortsatt

litt fuktig)

 *Skaptørt* (tørt nok for å bli lagt inn i skapet ved endt tørkesyklus)

 *Ekstra tørt* (maksimalt tørrhetsnivå) og bekreft ved å trykke på knotten.

Tørrhetsnivået kan reguleres for programmene Bomull og Syntetiske stoffer.

OPSJONER SOM KAN VELGES VED OPSJONSKNAPPEN



OPPFRIKING



Hjelper deg å hindre skrukking dersom du ikke kan ta det ut av trommelen rett etter at programmet er avsluttet.

Tørketrommelen starter rotasjonen av tøyet med jevne mellomrom i fem minutter etter programmets slutt.

Denne rotasjonen vil vare i omtrent 12 timer etter at programmet er avsluttet.

Du kan stanse til enhver tid ved å slå av tørketrommelen ved knappen På/Av.

SKÅNSOM



Aktiverer en mildere behandling av tøyet ved å redusere tørketemperaturen.

HURTIG



Muliggjør raskere tørking ved å forkorte programmets varighet.

FUNKSJONER

PÅ/AV



For å slå på tørketrommelen:
trykk på knappen inntil Start/Pause-
knappen tennes.

**For å slå av tørketrommelen etter
at programmet er avsluttet:** trykk på
knappen helt til lyset slukkes.

**For å annullere et pågående
program:**

trykk og hold inne knappen til
displayet angir at programmet er
annullert.

⚠ ADVARSEL

**Etter at du har annullert et
program under utførelse,
fjern raskt alt tøyet og spre**

**det utover slik at varmen
reduseres.**

TASTER FOR UP OG DOWN



For å bla igjennom og velge fra
menyen på display.

Tastene for UP og DOWN lyser kun når
det er mulig å bla igjennom eller velge
de.



OK TAST



For å bekrefte et valg i menyen med
Opsjonsknapper, eller i menyen for
Innstillinger.

OK tasten tennes kun når det er mulig
å bekrefte det valgte elementet.

START/PAUSE



For å starte programmet, etter du har
avsluttet innstillingene dine

For å sette et program under utførelse
på **pause**

For å **fortsette** et program som står i
pause

TASTELÅS



—○ 3 sec

Denne funksjonen tillater deg å låse
knappene på kontrollpanelet mot
uønskede inngrep, for eksempel gjort
av små barn.

Tørketrommelen må være slått av.



Trykk og hold inne tastsperreren helt til
displayet angir at tastene er blokkerte.



3 sec

Bryter og knapper er nå låst. Den
eneste funksjonen som virker er «På/
Av» for å slå av tørketrommelen.

Tastsperreren vil være aktiv også når du
slår tørketrommelen av og på igjen.

For å frigjøre taster/bryter, trykk og
hold nede opsjonsknappen igjen,
helt til display indikerer at tastene er
frigjorte.

FJERNKONTROLL



Se egen seksjon 6th Sense Live
Funksjon/Prosedyre for oppsett og 6th
Sense Live Fjernkontroll/Daglig bruk.

AVSLUTNING I



Gjør det mulig å ha tøyet klart til et
spesielt tidspunkt ved å legge inn en
utsettelse til programmets slutt.

Velg program og opsjoner.

Trykk på knappen *Avslutning i –*
display indikerer at perioden for
Ferdig om, kan stilles inn.



Trykk på tasten for UP eller DOWN for å stille inn ønsket utsettelse av programmets slutt.

Trykk *Start / Pause* - nedtellingen av utsettelsen starter. Display indikerer varigheten til default programmet for det valgte programmet, og nedenfor den innstilte perioden for "Avslutning i". Knappen for Start/Pause og knappen for Ferdig om tennes; kolonnen mellom timer og minutter til perioden Avslutning i, blinker.

Programmet starter automatisk, slik at det avsluttes når perioden for utsettelse er over.

Varigheten til programmet kan påvirkes av visse faktorer, først og fremst av tøyets fuktighetsnivå. Av denne grunnen vil programmets varighet omberegnes og tilpasses i noen programfaser. I løpet av disse

fasene viser display viser en tegning. Dette kan føre til at programmet avsluttes tidligere eller senere enn det som opprinnelig ble stilt inn med funksjonen *Avslutning i*. I dette tilfellet, indikerer display, etter programslutt, at programmet har avsluttet tidligere eller senere.

Maksimal utsettelse som kan velges er 23:30 timer. For å gå ut av modus for innstillinger uten å stille inn en periode for Avslutning i, velg "__:__".

For å slette utsettelsen:

Trykk enten *Start/Pause* for å slette utsettelsen. For å starte det valgte programmet med en gang, trykk *Start/Pause* igjen.

Eller trykk og hold nede *På/Av* for å slette program-innstillingene fullstendig.

INNSTILLINGER



De følgende innstillingene kan endres:

Språk: for å tilpasse språket på display

Tasttoner: for å tilpasse tonen når det trykkes på en knapp

Varsel om syklus-slutt: for å justere tonesignalet ved programslutt eller slå det av fullstendig

Display kontrast: for å regulere kontrasten til teksten på display

Vannets ledningsevne: for å tilpasse ledningsevnen til ditt lokale vann; se seksjonen FØRSTE GANGS BRUK for ytterligere informasjon.

Husk siste brukte syklus: for å aktivere eller deaktivere oppkalling av programmet som du brukte siste gang tørketrommelen ble slått på

Øko modus: for å aktivere eller deaktivere funksjonen for automatisk avslåing ved programslutt

Fabrikkinnstillinger: for å gå tilbake til fabrikkinnstillingene

Live meny: innstillinger ved fjernkontroll

Trykk og hold nede *Innstillingsknappen* i minst 3 sekund. Display indikerer at du er inne i Innstillingsmodus.

Trykk på tasten for UP eller DOWN for å bla igjennom innstillingene. Bekreft innstillingen du ønsker å endre ved å trykke på OK-tasten.

Trykk på tasten for UP eller DOWN for å justere innstillingene, bekreft deretter ved å trykke på OK-tasten.

Trykk *Innstillingsknappen* for å gå ut. Dersom du ikke trykker på *Innstillingsknappen*, vil du automatisk gå ut av modus for innstilling etter omtrent 10 sekunder.

INDIKATORLAMPER

ENERGIMÅLING



Til færre nivå for energimåling som tennes, til mer økonomisk er din programinnstilling.

FEIL



Ved feilmeldinger som vises på display, se seksjonen for FEILSØKING for ytterligere informasjon.

KOPLINGSSTATUS



Hvis tørketrommelen din allerede er tilkopleet Internett (se seksjonen 6th Sense Live Funksjon / Prosedyre for oppsett i Bruk og vedlikeholdsveiledningen) og radioen er på, gir denne indikatoren en tilbakemelding om status for Internett-tilkobling via din WiFi-ruter. Når du slår på tørketrommelen, blinker indikatoren for koplingsstatus:

tørketrommelen søker etter tilkobling. Når den lyser fast betyr det at apparatet er riktig tilkopleet Internett. Styrken på det trådløse signalet vises ved indikatoren (når alle elementene til indikatoren er tent, er signalet sterkt)

6th SENSE LIVE FUNKSJON / PROSEDYRE FOR OPPSETT

For å tilrettelegge apparatet som skal fjernovervåkes og kontrolleres, må du først vellykket fullføre prosedyren for oppsett.

Prosedyren for oppsett må kun utføres én gang. Du må kun utføre det igjen hvis du endrer egenskapene for oppsett av ruter (nettverksnavn og passord).

TEKNISKE KRAV

- En trådløs ruter 2.4Ghz WiFi b/g/n koplet til Internett.
- For brukere av operativsystemet Android: en smarttelefon med Android 4.3 (eller nyere utg.) med en 1280x720 skjermopløsning (eller høyere).
- For iOS brukere: en smarttelefon eller et nettbrett som bruker iOS 8 (eller nyere).

FØR DU STARTER OPPSETT PROSESSEN

1. Last ned gratis 6th Sense Live appen fra din App Store og installer den på din smarttelefon / nettbrett.

- velg SAID-elementet ved å benytte tastene UP og DOWN og trykk på OK-tasten. SAID består av 13 siffer og bokstaver. Du kan skrive ned ditt apparats SAID her:

2. Dersom du ikke ennå er en konto, opprett en og abonner på tjenesten for å kunne dra nytte av fordelene ved funksjonen du får ta del i via appen. Appen formidler Bruksvilkår (juridiske betingelser), som du må akseptere for at du skal kunne bruke 6th Sense Live funksjonen.

SAID: _ _ _ _ _

3. Registrer din tørketrommel ved å følge Appens instruksjer. For registreringsprosessen vil du trenge en kode som identifiserer smartenheten (SAID) til ditt apparat.

For å finne SAID koden:

- trykk på knappen for Innstilling
- velg Live-menyen fra menyen Innstillinger ved å benytte tastene for UP og DOWN og trykk på OK-tasten.



4. Påse at apparatet er installert på en plass hvor dekningen av ditt trådløse nettverk er god (signalet har en god styrke).

For å kontrollere styrken til ditt WiFi-nettverksignal: slå på ruterens som er koplet til apparatet, bruk kun Wifi-nettverket og se en Youtube video med din smarttelefon/nettbrett, påse at du befinner deg i nærheten av apparatet.

5. Dersom din ruter tåler WPS 2.0 (eller høyere), følg den automatiske prosedyren for oppsetting for å kople apparatet ditt til ruterens. Dersom din ruter ikke tåler WPS, må du følge den manuelle prosedyren for oppsett.

AUTOMATISK OPPSETT-PROSEDYRE

Denne prosedyren kan benyttes kun dersom din ruter tåler WPS 2.0 (eller kraftigere)

1. Slå på din ruter og aktiver WPS (Wi-Fi Protected Setup) funksjonen. Varsellampen til WPS tennes og funksjonen vil være aktiv i omtrent 2 minutter.

2. Mens WPS er på, trykk på knappen til Fjernkontrollen. Den vil fungere som en snarvei til Live-menyen. Ellers velg Live-menyen fra menyen Innstillinger ved å benytte tastene for UP og DOWN og trykk på OK-tasten.

3. Velg Oppsett-funksjonen fra menyen på display ved å benytte tastene for UP og DOWN og trykk på OK-tasten.

Indikatoren for Koplingsstatus begynner å blinke raskt.



4. Koplingsstatusens indikator begynner å blinke langsomt når forbindelsen med ruter er opprettet.



Når indikatoren for Koplingsstatus lyser fast, er forbindelsen opprettet og tørketrommelen er koplet til Internett.

5. Prosedyren for oppsett er fullført.

MANUELL PROSEDYREN FOR OPPSETT

Denne prosedyren benytter teknologien for Mikro Aksesspunkt teknologi og kan benyttes dersom ikke ruterens din tåler WPS 2.0.

1. Før du starter prosedyren for oppsett, merk deg navnet til ditt trådløse hjemmenettverk (SSID), dets PASSORD og SAID-koden til tørkeren.

2. Slå på ruterens din og påse at Internettforbindelsen fungerer.

3. Trykk på knappen til Fjernkontrollen. Den vil fungere som en snarvei til Live-menyen. Ellers velg Live-menyen fra menyen Innstillinger ved å benytte tastene for UP og DOWN og trykk på OK-tasten.



4. Velg Oppsett-funksjonen fra Live-menyen ved å benytte tastene for UP og DOWN og trykk på OK-tasten.

Tørketrommelen vil opprette et trådløst nettverk (SSID). Nettverkets navn opprettes ved en forsats "WP_" etterfulgt av MAC-adressen (f.eks. WP_88_A1_23_6F_78_C3).

Indikatoren for Koplingsstatus begynner å blinke raskt.



5. Slå på din WiFi på din smarttelefon/nettbrett.

6. Se i din smarttelefon/nettbrett etter det trådløse nettverket (SSID) til tørketrommelen og velg det. Det vil se ut som

WP_XX_XX_XX_XX_XX_XX

hvor "XX" er bokstaver og nummer.

Hvert apparat har en egen SSID.

7. Når du har valgt SSID, vil det være nødvendig å legge inn et passord. Bruk SAID (se "Før du starter oppsett prosessen", punkt 3) som passord for nettverket, uten de første tre tegna.

SAID: X X X _ _ _ _ _ _ _ _ _ _

8. Vent til din smarttelefon/nettbrett bekrefter at du er koplet til WP nettverket.

9. Åpne din favoritt browser med din smarttelefon/nettbrett og tast inn **192.168.10.1** i feltet for adresse.

10. Trykk "Enter"/"Go". Nettleseren viser en SMART nettside. Dette er konfigureringssiden til WiFi radioen for tørketrommelen din.

11. Velg Wi-Fi hjemmenettverk i rullegardinlisten over tilgjengelige nettverk.

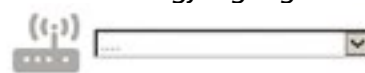

Dersom ditt trådløse hjemmenettverk er gjemt, velg "Other" (->) og legg manuelt inn nettverkets navn (SSID) og sikkerhetsprotokollen.



12. Legg inn passordet til ditt WiFi nettverk. Husk: denne typen passord skiller mellom små og store bokstaver.

13. Klikk "Submit" og vent i 30 sekunder.

14. Koplingsstatus indikatoren starter å blinke langsomt når forbindelsen med ruter er opprettet. Når indikatoren for Koplingsstatus lyser fast, er forbindelsen opprettet og tørketrommelen er koplet til Internett.



15. Prosedyren for oppsett er fullført.

RESET PROSEDYRE

Resetprosedyren må utføres hvis du endrer egenskapene for ruter-oppsett (nettverksnavn og passord), eller hvis tørketrommelen ikke er i stand til å koble til cloud.

1. Velg Live-menyen fra menyen Innstillinger ved å benytte tastene for UP og DOWN og trykk på OK-tasten.



2. Velg reset-funksjonen fra Live-menyen ved å benytte tastene for UP og DOWN og trykk på OK-tasten for å bekrefte. Elementene kommer kun til syne dersom tørketrommelen er satt opp.



3. På display vil det vises en bekreftelsesmelding som spør deg om du ønsker å utføre denne operasjonen. Velg "Yes" ved å benytte tastene for UP og DOWN og trykk på OK-tasten for å fortsette prosessen for deprovisjonering. Prosessen for deprovisjonering starter.



4. Når provisjoneringsprosessen er fullført vil en melding komme til syne på display.

5. Dersom du ønsker å benytte Live-funksjonen igjen må du gjenta prosedyren for oppsett.

6th SENSE LIVE FJERNKONTROLL / DAGLIG BRUK

Den fjernkontrollert modusen gjør det mulig å kontrollere tørketrommelen på avstand ved å benytte en smarttelefon eller et nettbrett.

Fjernkontroll-funksjonen trenger spesifikt teknisk utstyr og forebyggende oppsett. Du vil finne detaljert informasjon i seksjonen "6th Sense Live Funksjon / Prosedyre for oppsett".

1. Påse at ruter står på og er tilkopleet Internett.

2. Slå på tørketrommelen.



3. Ha i tøyet, lukk døren.

4. Påse at indikatoren for koplingsstatus lyser.



5. Trykk på knappen til Fjernkontrollen. Knappenes lys tennes, døren lukkes og knappene og tastene på kontrollpanelet er deaktiverte. Den eneste kontrollen som fortsatt er aktiv er "Fjernkontroll", "På/Av". Tørketrommelen befinner seg nå i modus for fjernkontroll og er klar til å bli kontrollert via 6th Sense Live Appen.



6. Ved å benytte Appen kan du stille inn og starte et program, endre programmet under utføring (dersom fremdriften av programmet fortsatt tillater det), reset et program under utføring eller å bli informert om programmets status.

Dersom du starter et program ved hjelp av fjernkontrollen, vil tørketrommelen automatisk gå ut av modus for Fjernkontroll når programmet er avsluttet og slå seg av.

For å gå ut av Fjernkontrollert modus, trykk på nytt på knappen for Fjernkontroll. Du vil på nytt få lokal kontroll over kontrollpanelet til tørketrommelen.

6th SENSE LIVE FUNKSJON / FAQ

SPØRSMÅL	SVAR
Er det noen forskjeller mellom å bruke en smarttelefon (eller et nettbrett) med Android eller iOS?	Du kan bruke operativsystemet du ønsker, det er ingen forskjell.
Hvilke WiFi protokoller tåles av apparatet?	Radioen som er installert i tørketrommelen tåler WiFi b/g/n for europeiske land.
Hvilken versjon av WPS tåles?	Apparatet tåler WPS 2.0 eller høyere. For å kontrollere WPS som brukes av din ruter, kontroller dokumentasjonen til ruter.
Hvilke innstillinger/konfigurasjon må stilles inn på programvaren til ruter?	Innstillingene som kreves er: <ul style="list-style-type: none"> • Aktivert 2.4 GHz, WiFi b/g/n • Aktivert DHCP og NAT Vennligst se dokumentasjonen til ruter for ytterligere informasjon.
Er det mulig å benytte Tethering over en mobil 3G i stedet for en ruter?	Ja, med tjenestene til cloud er beregnet på utstyr som fast er koplet til Internet.
Hvordan kan jeg kontrollere at min Internet-forbindelse fungerer og at den trådløse funksjonen er på?	Du kan søke etter ditt nettverk enten med nettbrettet eller smarttelefonen og/eller datamaskinen og - hvis nettverket er synlig - Sjekk om tilkoplingen fungerer. Husk å deaktivere alle andre dataforbindelser (dvs. den til mobiltelefonen din) før du prøver.
Hvordan får jeg tak i navn og passord til mitt trådløse nettverk?	Et merke med denne informasjonen er vanligvis festet til ruter. Skriv ellers inn URL "http://IP-nummeret til ruter" for å få tilgang til ruterens oppsett fra en tilkoblet enhet.
Hva kan jeg gjøre dersom WiFi-kanalen benyttes i nabolaget?	Du må sjekke kanalen som er brukt for din WiFi hjemme og, hvis kanalen allerede er i bruk fra en annen ruter, må du tvinge ruter til å bruke en kanal som ikke er forstyrret. Vennligst se dokumentasjonen til ruter for ytterligere informasjon.
Hvordan kan jeg kontrollere at den trådløse funksjonen på apparatet er på?	Kontroller om indikatorlampen for koplingsstatus lyser fast. Ved å benytte din smarttelefon, kontroller på 6 th Sense Live appen om apparatets nettverk er synlig og tilkoplet cloud.
Hvor stor avstand må det være mellom ruter og tørketrommelen?	Dekningen avhenger av hvilke material som er brukt i veggene. Du kan kontrollere signalets styrke på to måter. Dersom radioen i tørketrommelen allerede er klargjort, kan du sjekke signalstyrken på Live-menyen. Dersom RSSI verdien er større enn -75 er forbindelsen god (dvs. -60, forbindelsen er god; -80 forbindelsen er dårlig). <ul style="list-style-type: none"> • Hvis radioapparatet på tørketrommel ikke er klargjort ennå, må du sjekke signalstyrken ved hjelp av nettbrettet (eller en annen trådløs HAN enhet) ved siden av tørketrommel (det finnes bestemte programvareverktøy som kan lastes ned fra Internett for å sjekke signalstyrken).
Finnes det noe som kan hindre signalet å nå fram til apparatet?	Kontroller at du ikke har enheter som bruker hele Internettets båndbredde og påse at alle Internett-enhetene i hjemmet ikke overskrider ruterens maks. grense for tilkoblede enheter.
Hva kan jeg gjøre dersom min trådløse tilkopling ikke når fram til tørketrommelen?	Du må bruke en bestemt enhet for å utvide WiFi-dekning i hjemmet, som f.eks. Aksesspunkt, WiFi forsterkere eller Nettbro (følger ikke med tørketrommelen).

SPØRSMÅL	SVAR
Jeg har skiftet ruter, hva må jeg gjøre?	Du kan enten opprettholde de samme oppsett-egenskapene (nettverksnavn og passord) eller slette det forrige oppsettet fra apparatet (reset prosessen) og utføre en ny prosess for oppsett (se "Live-fjernkontroll / Oppsett-prosedyre").
Jeg har skiftet mitt nettverks oppsett, hva må jeg gjøre?	Du må slette det forrige oppsettet fra apparatet (reset prosessen) og utføre en ny prosess for oppsett (se "Live-fjernkontroll / Oppsett-prosedyre").
Hva skjer ved strømbrudd?	Når strømmen kommer tilbake igjen, vil fjernkontrollen deaktiveres. <ul style="list-style-type: none"> • Dersom tørketrommelen befinner seg i modus for "Avslutning i", vil nedtellingen av utsettelsen skje automatisk og tørkefasen starter som planlagt. • Dersom tørketrommelen sto på, vil den ta opp igjen arbeidet fra det punktet den var når den ble avbrutt. Du trenger ikke å trykke på START igjen selv om fjernkontrollen er deaktivert.
Hva kan jeg gjøre dersom indikatoren for Koplingsstatus begynner å blinke langsomt og aldri lyser fast?	Dersom indikatoren for koplingsstatus ikke lyser fast, er tørketrommelen koplet til ruterens men den er ikke i stand til å kople seg til Internet. For å kople apparatet til Internet, må du kontrollere ruter og/eller innstillingene til bærer. <i>Riktig innstilling av ruter:</i> NAT må være på; Brannmur og DHCP må være riktig innstilt. Passord kryptografi tåles: WEP, WPA, WPA2. Vennligst se bruksanvisningen til ruter. <i>Innstillingene til bærer:</i> dersom din Internett-leverandør har fastsatt hvor mange MAC-adresser som kan koples til Internett, kan det være at du ikke er i stand til å koble tørketrommelen til cloud. MAC adressen er den eneste identifikatoren av en enhet, for eksempel den til din datamaskin. Vennligst spør din Internett-leverandør hvilke prosedyrer som skal benyttes for å kople en ny enhet som ikke er en datamaskin (f.eks. en tørketrommel) til Internet.
Hvor kan jeg finne MAC adressen til tørketrommelen?	Velg Live-menyen fra menyen Innstillinger ved å benytte tastene for UP og DOWN og trykk på OK-tasten. Velg MAC elementet fra Live-menyen ved å benytte tastene for UP og DOWN og trykk på OK-tasten. MAC-adressen består av en kombinasjon av sifre og bokstaver.

ENERGISPARING

FUNKSJON FOR AUTOMATISK AVSLÅING

Denne tørketrommelen er utviklet for å spare energi. Etter at programmet er avsluttet, slår den seg derfor automatisk av etter omtrent et kvarter.

Perioden fra programslett til automatisk avslåing (= Øko modus) kan forlenges, eller den automatiske funksjonen for avslåing kan til og med deaktiveres. Se seksjonen FUNKSJONER / INNSTILLINGER

ENERGISPARINGSTIPS

- For å redusere tørketiden, sørg for at tøyet roteres med tørkeprogrammets maksimale sentrifugeringshastighet. Dette reduserer innholdet av fuktighet i tøyet.
- Det anbefales at du tørker en full last slik det indikeres i programmenes tabell. dette optimerer relativt energiforbruk.
- Tørk ikke tøyet for mye.
- Gjør rent dørfilteret etter hver syklus.
- Gjør rent bunnfilteret etter hver femte syklus.

- Den optimale omgivelsestemperaturen for tørketrommelen er mellom 15 og 20 ° C. Ved høyere temperatur må rommet luftes.
- Bruk *Skånsom opsjon* kun ved liten last.
- Når du tørker bomull eller syntetisk tøy, kjør *Stryketørt* og *Skaptørt* last samtidig. Start programmet med tørkenivået *Stryketørt*. Fjern tøyet som skal strykes på slutten av programmet. Avslutt tørkeprosessen for tøyet som er igjen med tørkenivået *Skaptørt*.
- Bruk modusen for Fjernkontroll for å programmere og starte vaskemaskinen når energien koster minst

RENHOLD & VEDLIKEHOLD

⚠ ADVARSEL

Bruk ikke lett antennelig væske for å gjøre ren tørketrommelen.

Slå av tørketrommelen ved renhold og vedlikehold.

TØMMING AV VANNTANK

Tøm vanntanken etter hvert program, dersom tømmeslangen ikke er koplet til kloakknettet (se INSTALLASJONSVEILEDNINGEN).

1. Hold i håndtaket og tøm forsiktig vanntanken. Hold den fulle vanntanken med begge hendene.

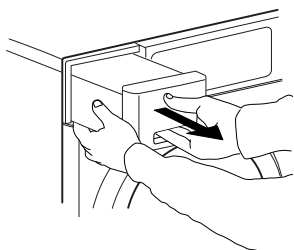

2. Tøm vannet.

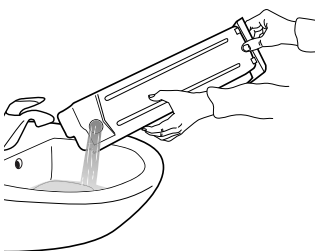

3. Sett på plass vanntanken ved å dytte den tilbake på plass. Påse at den er riktig på plass i rommet.

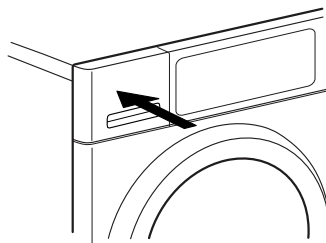

RENHOLD AV DØRFILTERET

Gjør rent dørfilteret etter hvert program. Påse at tøyet er fjernet. Åpne døren.

- 1.** Fjern dørfilteret ved å dra det oppover.

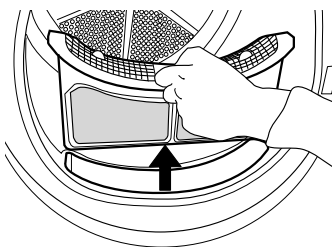

- 2.** Trykk på knappen for å åpne dørfilteret.

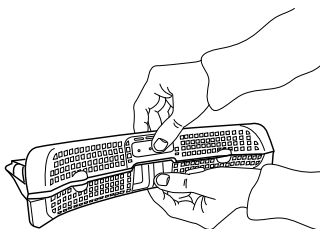

- 3.** Fjern forsiktig alt loet fra skjermen for hånd. Dersom det er nødvendig, kan skjermen også gjøres ren under rennende vann, ved å bruke en myk kost.

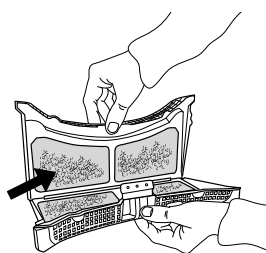

- 4.** Gjør rent filterrommet med en myk klut, eller forsiktig med en støvsuger.

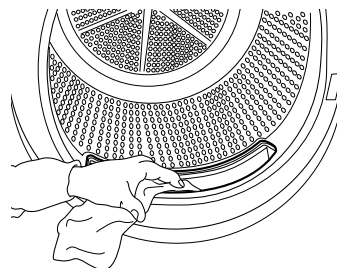

- 5.** Lukk filteret og sett det på plass igjen i riktig retning, slik at det er fullstendig integrert i filterrommet.

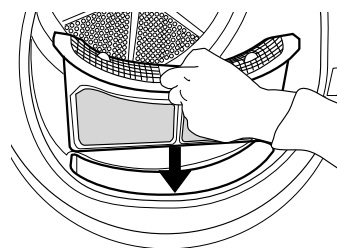

RENHOLD AV BUNNFILTERET

Gjør rent bunndfilteret etter hvert 5. program.

1. Åpne bunndklaffen.

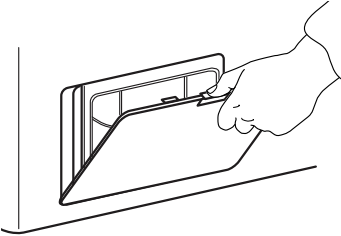

2. Hold håndtaket og dra ut bunndfilteret.

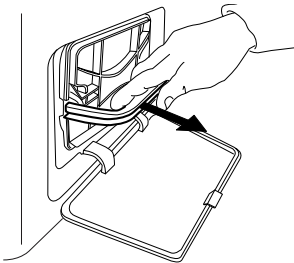

3. Fjern skummet fra bunndfilteret, for å gjøre det rent.

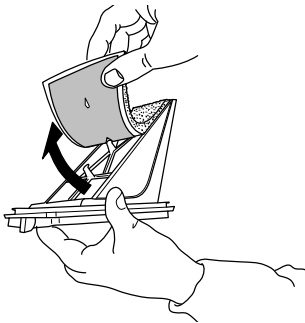

4. Gjør filterskummet og filteret rent for hånd eller under rennende vann. Vask ikke filterskummet i vaskemaskinen.

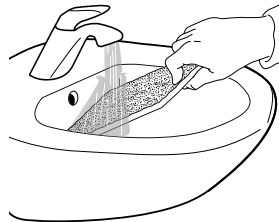

5. Vri forsiktig vekk filterskummet. Sett ikke på plass bunndfilteret dersom det er dryppende vått.



6. Fest filterskummet til bunndfilteret.

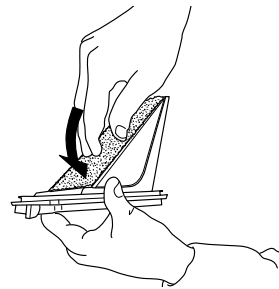

7. Rengjør filterkammeret på tørketrommelen med en fuktig klut eller forsiktig med en støvsuger.

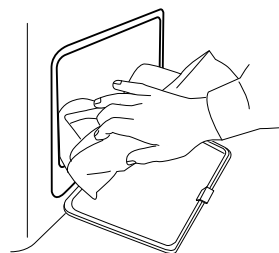

8. Sett bunnfilteret på plass igjen. Påse at den er riktig på plass i filterrommet.

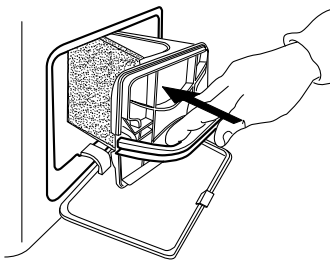

9. Slå filterhåndtaket nedover.

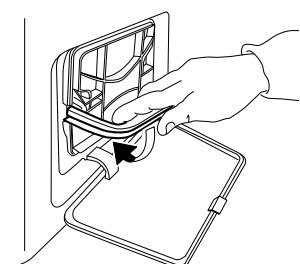

10. Lukk bunnklaffen.

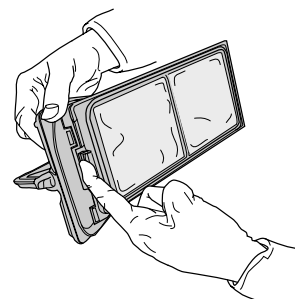
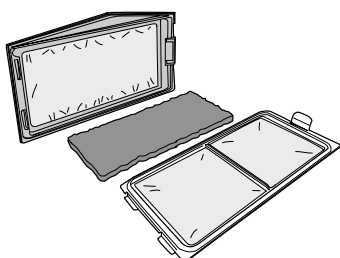
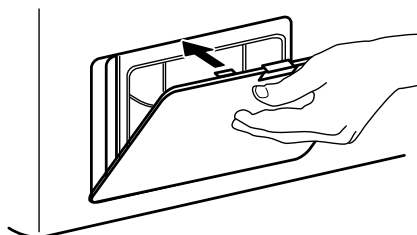

Ved å gjøre dette vil maskinen fungere på sitt BESTE!

Husk å tømme vannbeholderen etter hver bruk (Se figur 1 på den siste siden).

Husk å gjøre rent dørfilteret (Se figur 2 på den siste siden) og bunnfilterets enhet etter hver gang trommelen har vært i bruk (Se figur 3 på den siste siden) - **Noen modeller er utstyrt med forskjellige filtre, derfor kan noen tegninger avvike fra filteret til stede i tørketrommelen. Alle filtrenes deler må gjøres rene.**

UTVENDIG RENHOLD AV TØRKETROMMELEN

Bruk en myk fuktig klut for å gjøre rene de utvendige delene til tørketrommelen.

Bruk ikke vanlig vaskemiddel eller middel egnet for vindusvask, skurepulver eller lignende for å gjøre rent kontrollpanelet – disse stoffene kan skade overflaten.



INVERTERING AV DØRSPERREN

Dersom det er nødvendig kan dørspærren til tørketrommelen inverteres. Bruk tenger og en stjerneskrutrekker for å utføre prosedyren.

Når du fjerner og fester døren, anbefales det at du får hjelp av en annen person. Påse at støpselet til tørketrommelen er tatt ut av kontakten. Åpne tørketrommelens dør.

- 1.** Fjern de to skruene som er plasserte over og under dørspærren til venstre for døråpningen.

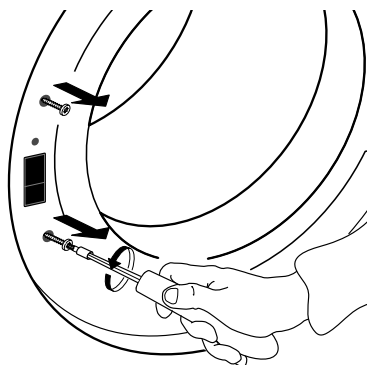

- 2.** Trykk den lille knotten over dørlåsen med en liten skrutrekker. Beveg samtidig dørlåsen oppover og dra den mot deg med fingeren din.

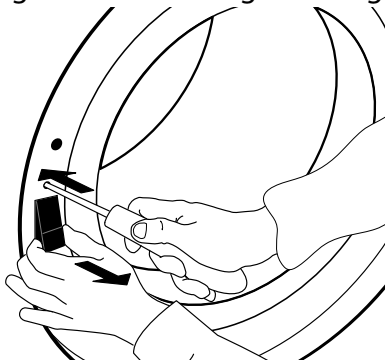

- 3.** Fjern de to skruene på dørhengslet.

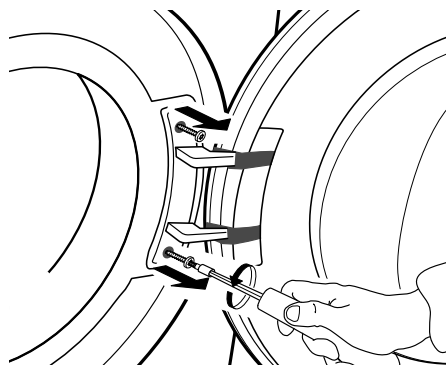

- 4.** Fjern døren og legg den forsiktig opp-ned på et teppe eller lignende.

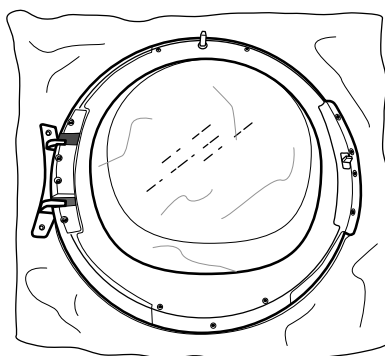
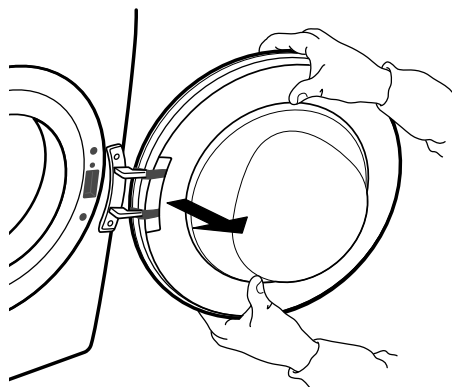

5. Skru løs bunnskruen, for å frigjøre dekselrammen framme på døren.

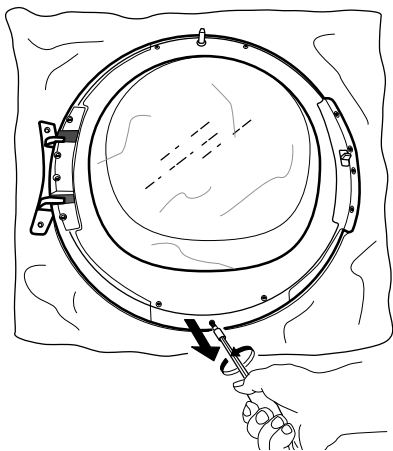

6. Snu døren og legg den ned på dørglasset.

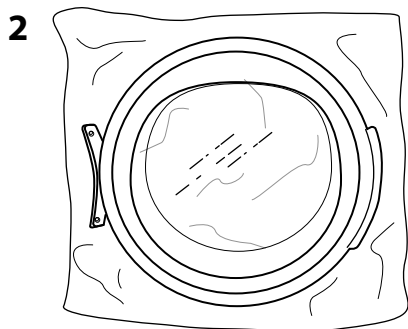
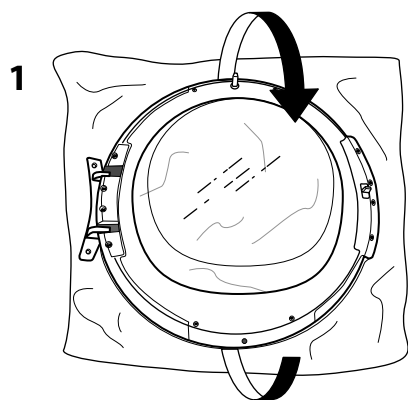

7. Vri forsiktig dørrammen i retningen med urviserne og fjern den.

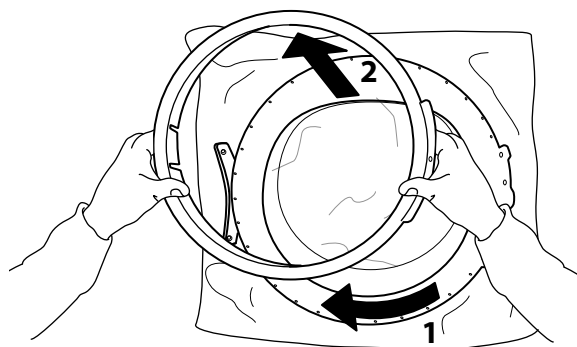

8. Vri døren igjen og legg den opp-ned.

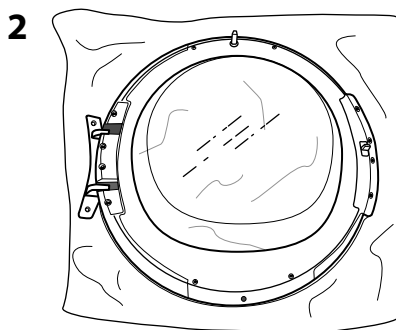
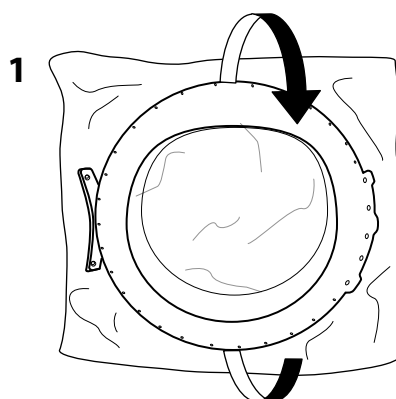

9. Fjern de to sideskruene. Gjør dette på begge sidene av døren.

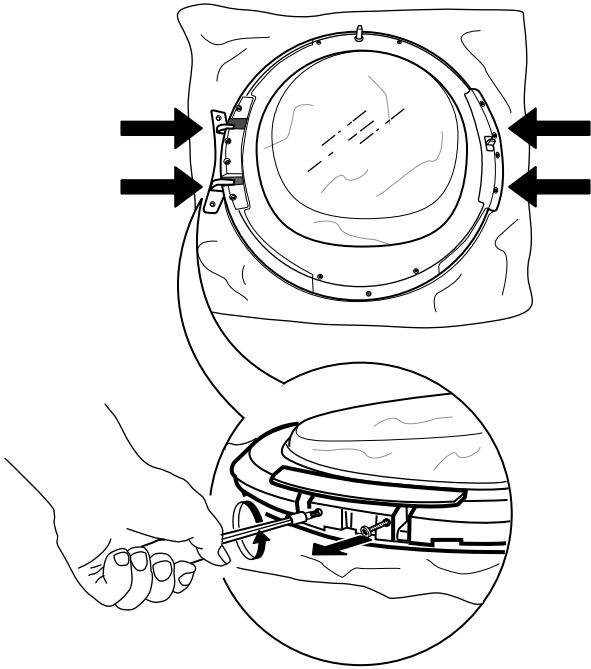

10. Fjern de 4 innerste skruene på hver side av døren.

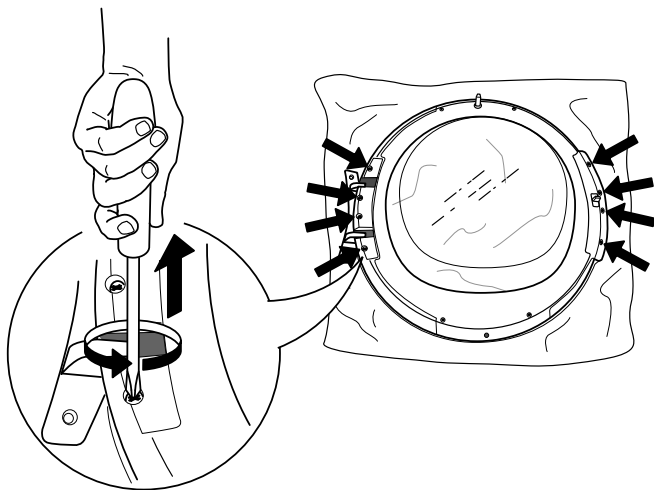

11. Fjern sidedelene på hver side av døren.

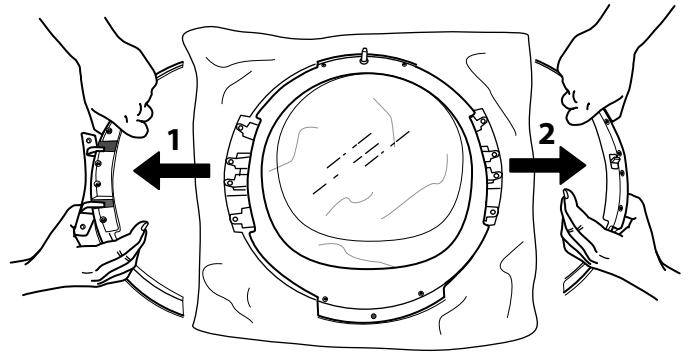

12. Inverter sidedelene og sett de på plass igjen.

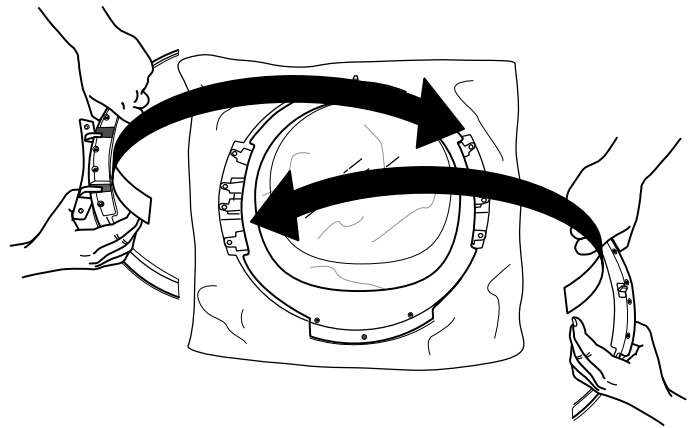

13. Fest de 2 sideskruene på begge sidene av døren igjen.

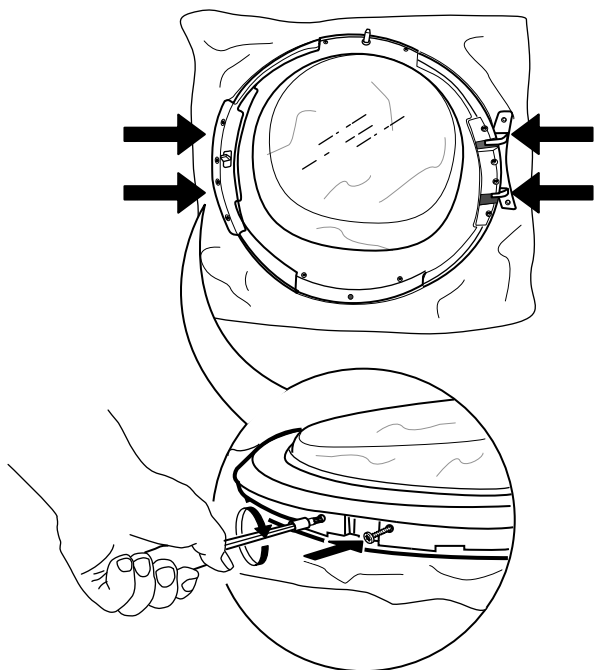

14. Fest de 4 innerste skruene på hver side igjen.

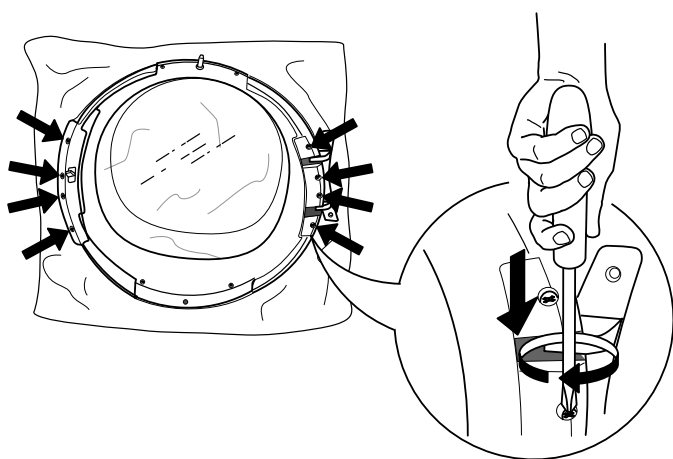

15. Snu døren og legg den ned på dørglasset.

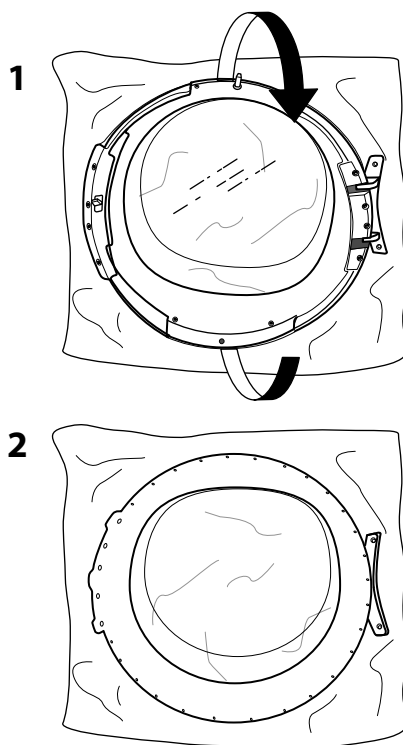

16. Monter dørens ramme.

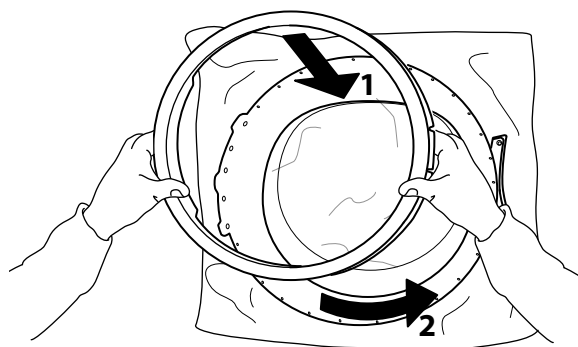

17. Vri døren igjen og legg den opp-ned. Fest bunnskruen igjen.

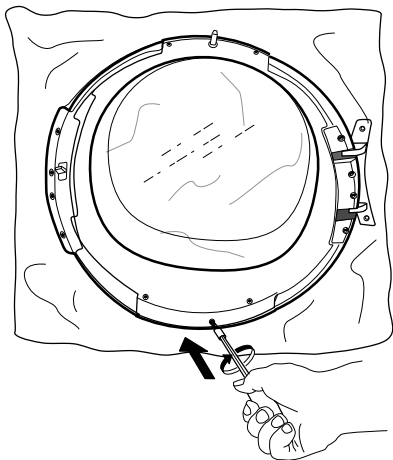

18. Sett på plass dørlåsen på høyre side av dørens åpning. Trykk den helt inn i åpningen og flytt den litt nedover, til den lille knotten på dørlåsen sperres.

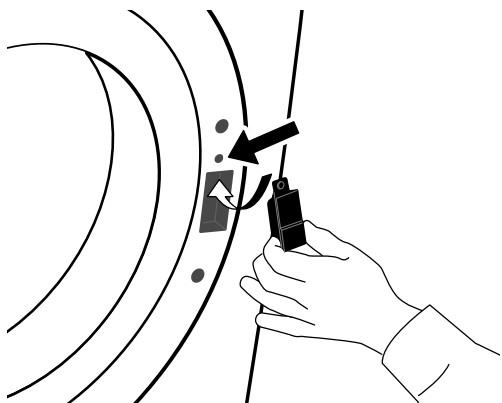

19. Fest de to skruene over og under dørlåsen, på høyre side av døråpningen.

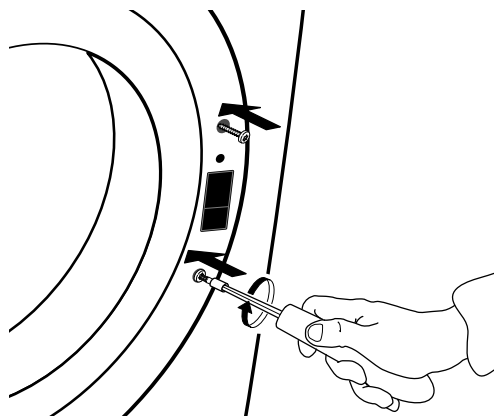

20. Fest døren på venstre side av døråpningen ved å skru fast de to skruene.

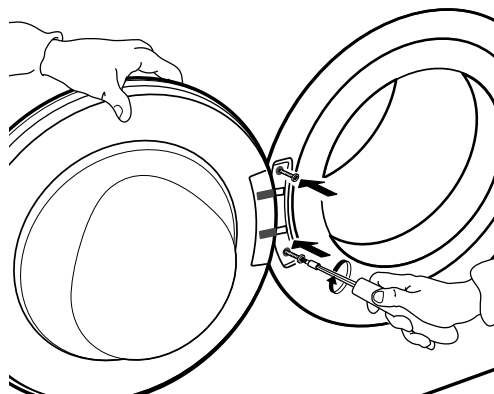

FEILSØKINGSLISTE & ETTER-SALGS SERVICE

Din tørketrommel er utstyrt med forskjellige automatiske sikkerhetsfunksjoner. Disse gjør det mulig å oppdage feil i god tid og sikkerhetssystemet kan handle på riktig måte. Disse feilene er vanligvis så ubetydelige at de kan løses på noen minutter.

<i>Problem</i>	<i>Mulig årsak</i>	<i>Løsning</i>
TØRKINGEN TAR FOR LANG TID TØYET ER IKKE TØRT NOK	<p>Programmet som er valgt er ikke det optimale for tøyet</p> <p>Dørfilteret eller bunnfilteret er tiltettet</p> <p>Tøyet er for vått</p> <p>Omgivelsestemperaturen er for høy</p>	<ul style="list-style-type: none">• Velg programmet som er best egnet til typen tøy; se seksjonen PROGRAM• Gjør filtrene rene ved å følge instruksene i seksjonen PLEIE OG VEDLIKEHOLD• Påse at tøyet sentrifugeres med maksimal hastighet før du tørker det. Dersom tøyet ble sentrifugert med en hastighet på under 800 rpm, kan vanntanken bli full i løpet av tørkeprogrammet. <p>Den ideelle omgivelsestemperaturen er mellom 15 °C og 20 °C. Dersom omgivelsestemperaturen er høyere må rommet luftes.</p>
TØRKETROMMELEN STARTER IKKE, SELV OM START/PAUSE ER TRYKKET INN	<p>Døren er ikke lukket skikkelig</p> <p>Tastsperreren er aktivert</p>	<ul style="list-style-type: none">• Dytt døren slik at den lukker seg og du hører et klikk• Trykk og hold inne tasten med nøkkelsymbolet helt til displayet angir at tastene er frigjorte.

<i>Problem</i>	<i>Mulig årsak</i>	<i>Løsning</i>
SMÅ VANNDRÅPER BEFINNER SEG UNDER TØRKETROMMELEN	<p>Bunnfilteret er ikke satt riktig på plass</p> <p>Lo blir liggende igjen på bunnfilter eller dørens forsegling</p> <p>Vanntanken er ikke satt riktig på plass</p> <p>Dreneringens direkte kopling fungerer ikke på riktig måte</p> <p>Tørketrommelen står ikke horisontalt</p>	<ul style="list-style-type: none">• Kontroller posisjonene til bunnfilteret og påse at det er helt integrert i filterrommet.• Fjern restene av lo på gummiforseglingene til bunnfilteret og dørens forsegling.• Dytt inn vanntanken og påse at den er helt integrert i tankens rom.• Kontroller koplingen til dreneringen og påse at vannet renner unna.• Kontroller at tørketrommelen står horisontalt ved å plassere et vater på toppflaten; reguler tørketrommelens føtter dersom det er nødvendig. (se INSTALLASJONSVEILEDNINGEN).

FEILINDIKATOR OG MELDINGER

Sørg for å

- Tøm vanntanken etter hvert program
- Gjør rent dørfilteret etter hvert program
- Gjør rent bunnfilteret etter hvert 5. program

<i>Feilindikator</i>	<i>Melding på display</i>	<i>Mulig årsak</i>	<i>Løsning</i>
	FULL VANNTANK	Vanntanken kan være <ul style="list-style-type: none">• fylt med vann• ikke riktig plassert	<ul style="list-style-type: none">• Tøm vanntanken; påse at den er satt riktig på plass.• Dytt inn vanntanken og påse at den er fullstendig på plass i tankens rom.
	GJØR RENT BUNNFILTERET	Bunnfilteret kan være <ul style="list-style-type: none">• blokkert med lo• ikke riktig plassert	<ul style="list-style-type: none">• Gjør rent bunnfilteret; påse at det er satt riktig på plass etterpå• Dytt inn bunnfilteret og flytt spakene for frigjøring i vertikal posisjon, påse at filteret er satt riktig på plass i filterrommet. Lukk klaffen.
	GJØR RENT DØRFILTER	Dørfilteret kan være <ul style="list-style-type: none">• blokkert med lo• ikke riktig plassert	<ul style="list-style-type: none">• Fjern dørfilteret og gjør det rent; påse at det innføres riktig etterpå slik at det integreres fullstendige i filterrommet.• Kontroller dørfilterets posisjon; påse at den er riktig på plass i filterrommet.

Se seksjonen PLEIE OG VEDLIKEHOLD for tømning av vanntanken eller renhold av filter.

Nedenfor vil du finne en oppsummering av årsakene og løsningene på feil.

Dersom problemet vedvarer etter at du har fulgt instruksene slik det indikeres nedenfor, trykk På/Av i minst tre sekund. Dersom feilmeldingen fortsatt vedvarer, slå tørketrommelen av og ta ut støpselet og kontakt vår Etter-Salgs Service.

<i>Feilindikator</i>	<i>Melding på display</i>	<i>Mulig årsak</i>	<i>Løsning</i>
	F01 til F04	Feil ved en komponent	Trykk og hold nede Av/På i minst 3 sekund.
	F05 til F09	Feil ved en komponent	Slå tørketrommelen av og ta ut støpselet. Åpne døren øyeblikkelig og ta ut tøyet slik at varmen sprer seg. Påse at omgivelsestemperaturen befinner seg mellom intervallet fra 5 °C til 35 °C. Vent omtrent en time. Sett støpselet til tørketrommelen i kontakten, legg inn tøyet og start programmet igjen. Dersom feilen vedvarer, ring Etter-Salgs Service.
	F10 til F24	Feil ved en komponent	Slå tørketrommelen av og ta ut støpselet. Vent omtrent en halv time. Sett i støpselet til tørketrommelen og start programmet på nytt. Dersom feilen vedvarer, ring Etter-Salgs Service.

TRANSPORT OG FLYTTING

⚠ ADVARSEL

Løft aldri tørketrommelen ved å holde i topplaten.

1. Trekk ut støpselet.
.....

2. Kontroller at dør og vanntank er riktig lukket.

3. Dersom tømme­slangen er koplet til kloakksystemet ditt, fest tømme­slangen bak på tørketrommelen igjen (se Installasjonsveiledningen).

ETTER-SALGS SERVICE

FØR DU KONTAKTER ETTER-SALGS SERVICE

1. Se om du kan løse problemet selv, på bakgrunn av punktene under **FEILSØKINGSLISTEN**.

2. Slå apparatet av og på igjen for å se om feilen vedvarer.

DERSOM PROBLEMET VEDVARER ETTER DISSE KONTROLLENE, TA KONTAKT MED NÆRMESTE ETTER-SALGS SERVICE

Ring telefonnummeret som er oppgitt i garantiheftet, eller følg instruksene på nettstedet **www.whirlpool.eu**

Oppgi alltid:

- en kort beskrivelse av feilen;
- nøyaktig type og apparatmodell;
- service nummeret (nummeret etter ordet Service på typeplaten på baksiden av tørketrommelen). Servicenummeret er også oppgitt på garantiseddelen;
- din fulle adresse;
- ditt telefonnummer.



For reparasjoner, bruk vår autoriserte Etter-Salgs Service, for å sikre riktig reparasjon og bruk av originale reservedeler.

1

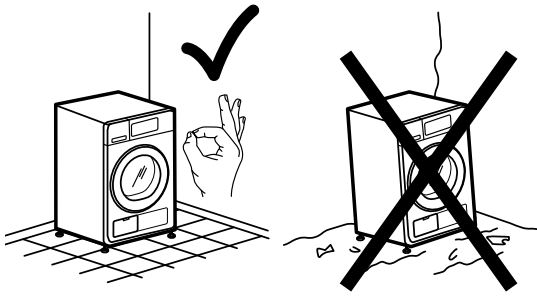

2a

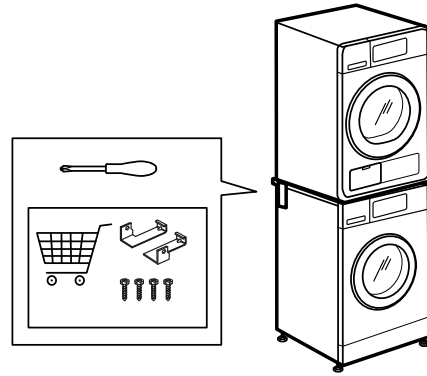

3

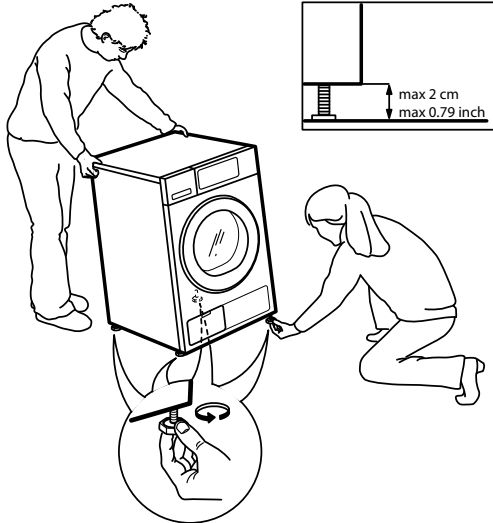

2b

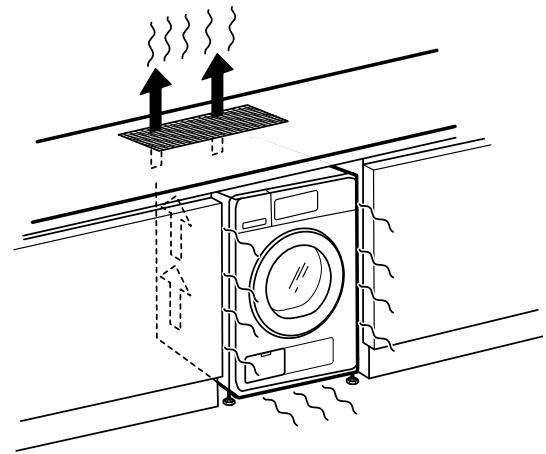

4

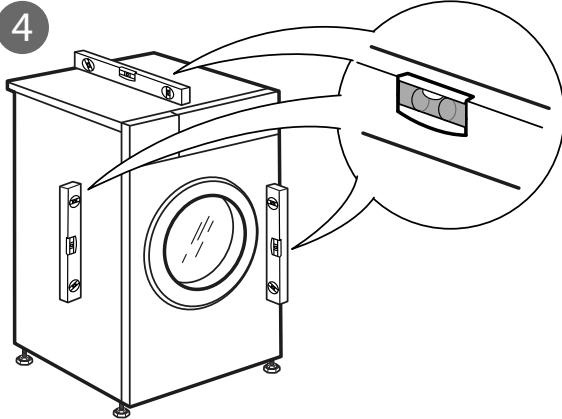

5a

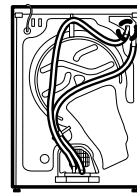

5b

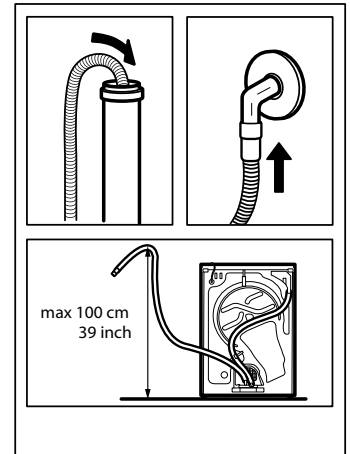
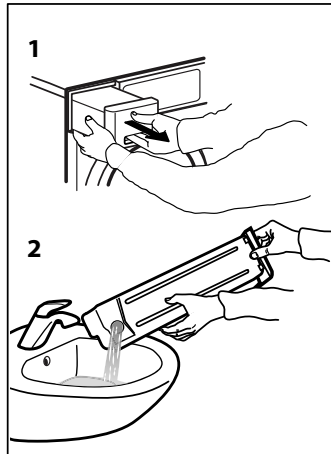
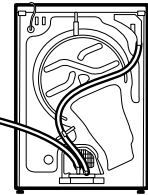

6

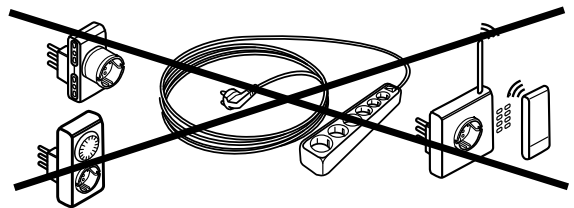
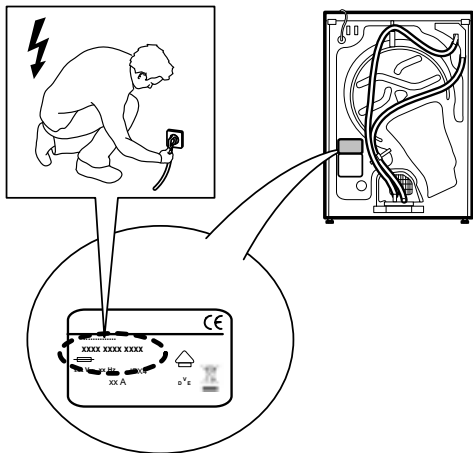

1

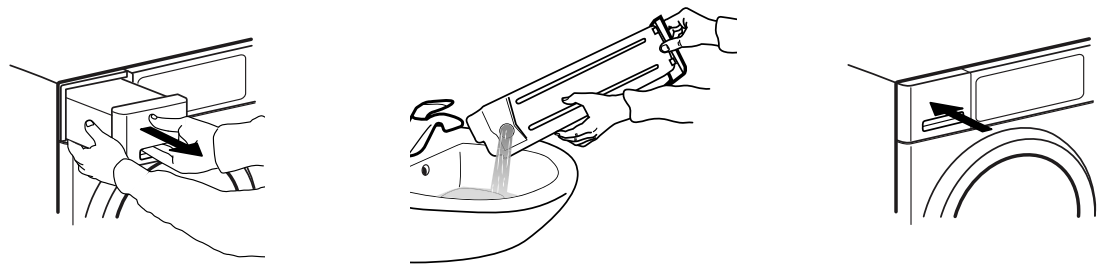

2

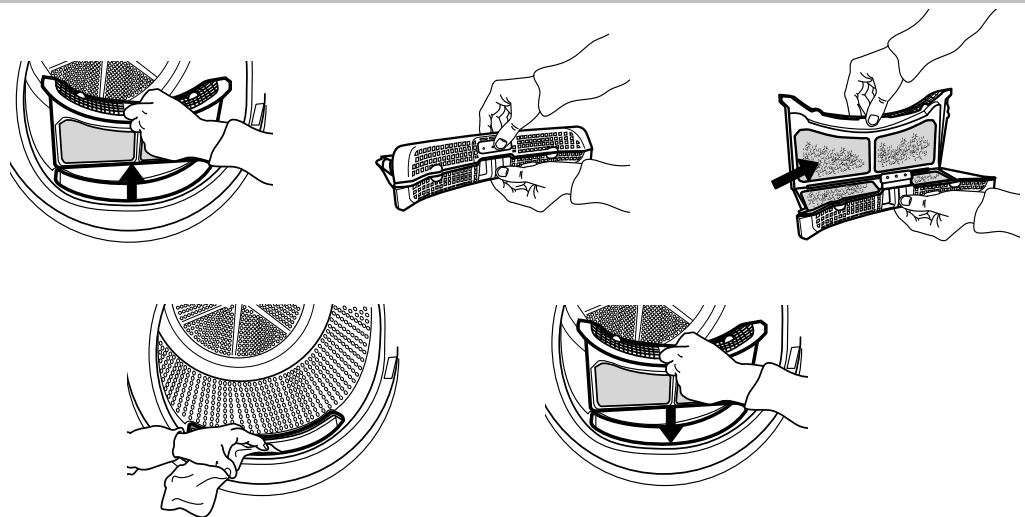

3a

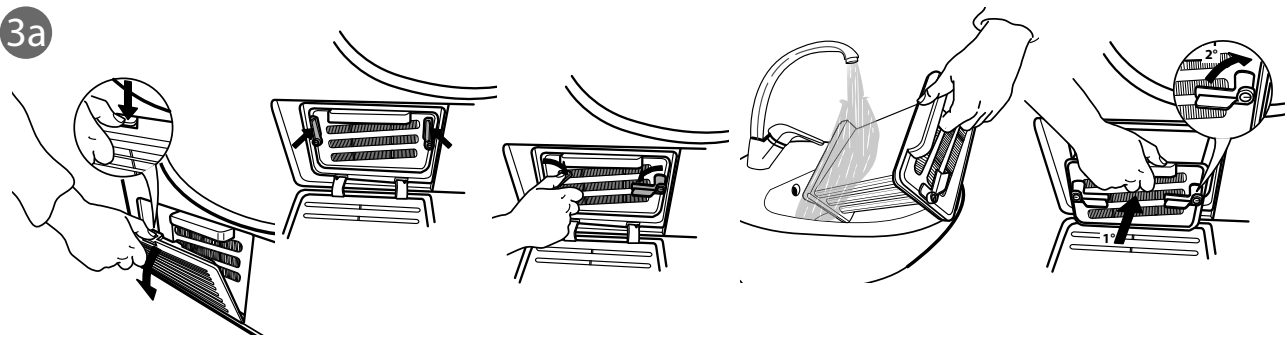

3b

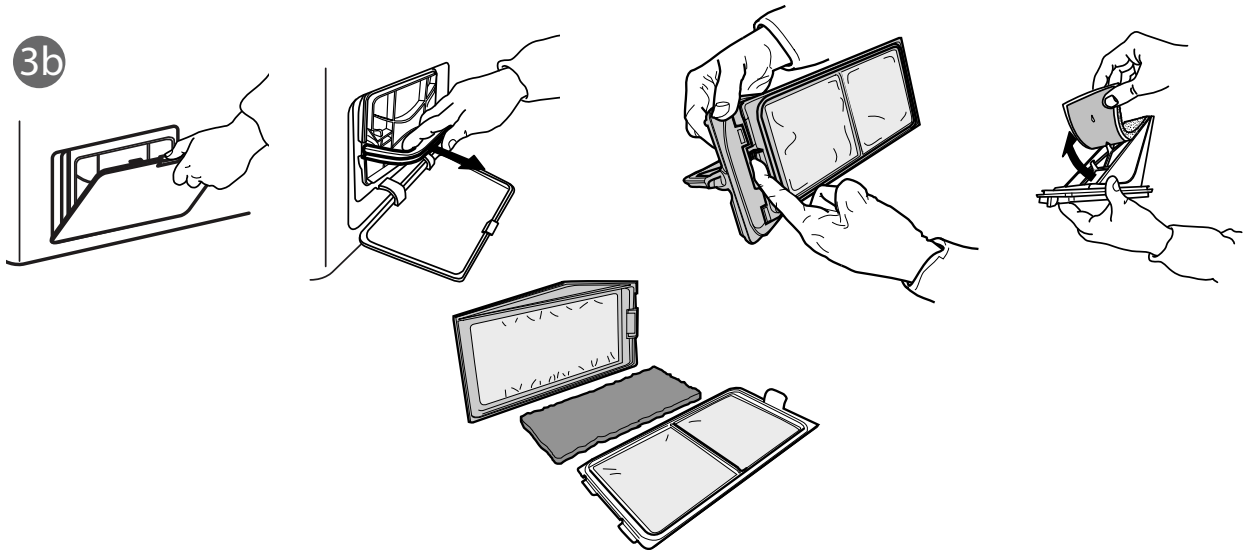

40001111271

Whirlpool