

# DAGLIG BRUGERVEJLEDNING

## TAK FORDI DU HAR KØBT ET WHIRLPOOL PRODUKT



Med henblik på at modtage en omfattende service og support, bedes du registrere dit produkt på [www.whirlpool.eu/register](http://www.whirlpool.eu/register)



Du kan downloade Sikkerhedsanvisningerne og Brugs- og vedligeholdelsesvejledningen ved at gå ind på vores website [docs.whirlpool.eu](http://docs.whirlpool.eu) og følge anvisningerne på bagsiden af dette hæfte.



Læs vejledningerne i Helbred og sikkerhed med omhu, før apparatet tages i brug.

## PRODUKTBEKRIVELSE

### APPARAT

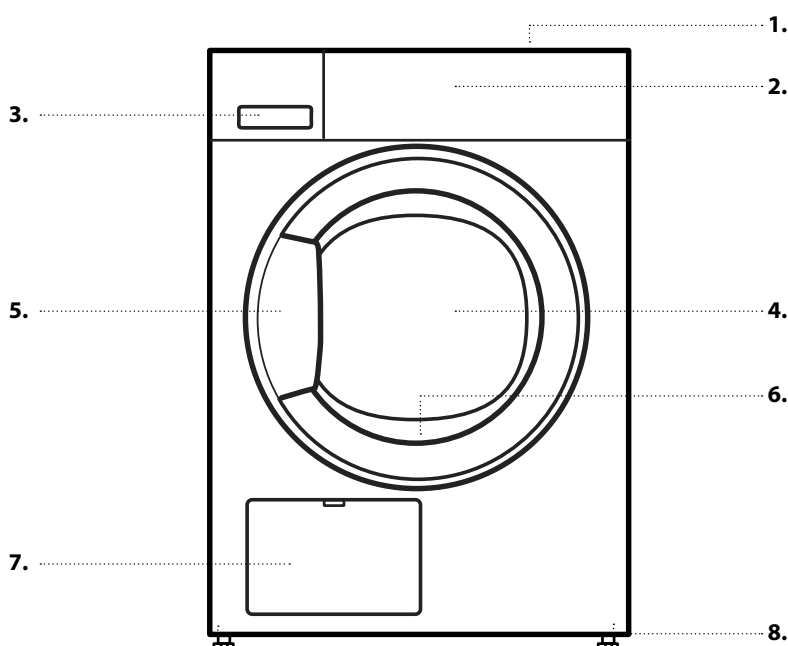

1. Bordplade
2. Betjeningspanel
3. Vandtank
4. Låge
5. Håndtag
6. Lågens filter (bag låge)
7. Bundfilter (bag klap)
8. Justerbare fødder (4)

### BETJENINGSPANEL

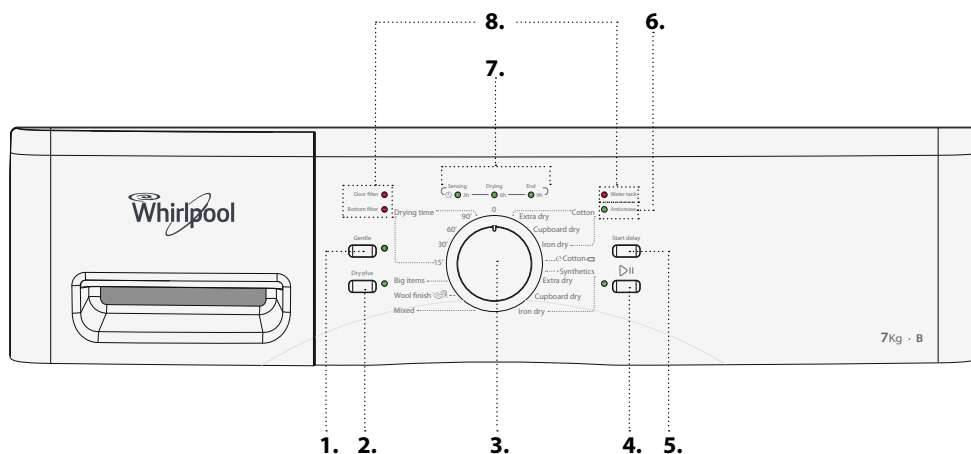

1. Funktionen Gentle / Skånsom
2. Funktionen Dry plus / Tør Plus
3. Programvælger
4. Knappen Start / Pause
5. Knappen Start delay / Udskudt start
6. Anticrease / Rynkefri indikator
7. Programsekvensindikator / Startforsinkelsesindikatorer
8. Fejlindikatorer

---

# FØRSTEGANGSBRUG

---

## FØR TØRRETUMBLEREN TAGES I BRUG

### KONTROLLÉR AFLØBSSLANGE OG VANDTANK

Kontrollér, at afløbsslangen på bagsiden af tørretumbleren er fastgjort korrekt, enten til tumblere ns vandtank (se illustration) eller til hjemmets spildevandssystem (jfr. Installationsvejledning).

Kontrollér desuden, at vandtanken er sat korrekt i.

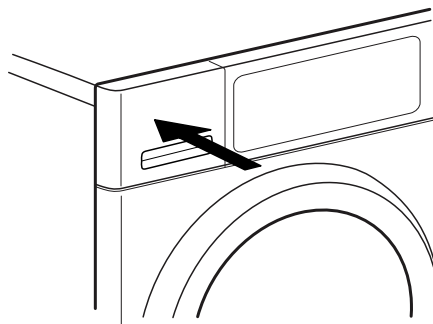
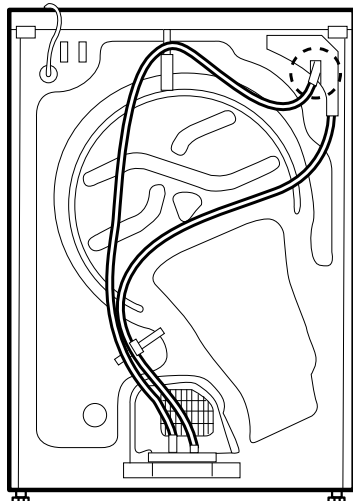

# DAGLIG BRUG

Indhent yderligere oplysninger om funktioner i Brugs- og vedligeholdelsesvejledning / indhent oplysninger om hvordan man får en Brugs- og vedligeholdelsesvejledning på sidste side

## ⚠ ADVARSEL

**Kontrollér, at der ikke efterlades lighterer eller tændstikker i vasketøjet.**

**Kontrollér at vasketøjet ikke er vædet med brandbare væsker.**

### 1. FYLD VASKETØJ I MASKINEN

Klargør dit vasketøj i henhold til anbefalingerne i afsnittet **GODE RÅD OG TIPS**.

Kontrollér, at lommerne er tomme, lynlåse lukkede, og at bændler er bundet sammen.



Åbn lågen, og fyld vaskemaskinen. Overhold de maksimale vægtangivelser, der findes i **PROGRAMOVERSIGTEN**.



### 2. LUK LÅGEN

Kontrollér, at vasketøjet kommer i klemme mellem lågens glas og filter.

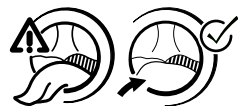

Luk lågen, så der lyder et låseklik.

### 3. INDSTILLING AF DET ØNSKEDE PROGRAM

Vælg det ønskede program ved at dreje på programvælgeren.

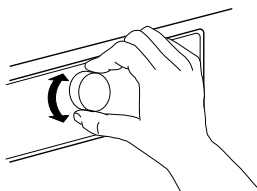

Find flere oplysninger om programmerne i **PROGRAMOVERSIGTEN**.

#### Vælg, om nødvendigt, ekstrafunktioner

Hvis man vil vælge yderligere muligheder, skal man trykke på den relevante knap - indikatoren tænder.

Indhent yderligere oplysninger i afsnittet **EKSTRAFUNKTIONER, FUNKTIONER OG INDIKATORER**.

#### • START PROGRAMMET

Tryk på *Start/Pause*- knappen; kontrollampen ud for den valgte knap tænder. Tørreprocessen starter.

Programmets varighed afhænger hovedsageligt af belastningen og af vasketøjets fugtighedsniveau.

### 5. ÆNDRING AF INDSTILLINGERNE FOR ET KØRENDE PROGRAM, OM NØDVENDIGT

Ændring af et kørende programs indstillinger eller udskudt start:

- Tryk på *Start/Pause* for at sætte det kørende program på pause
- Udfør indstillingsændringerne
- Tryk på *Start/Pause* igen for at fortsætte programmet.

### 6. NULSTILLING AF ET KØRENDE PROGRAM, OM NØDVENDIGT

Drej programvælgeren til slukket/O.

## ⚠ ADVARSEL

Åbn straks lågen og tag vasketøjet ud således, at eventuelt varme i vasketøjet kan afkøle.

### 7. SLUKNING AF TUMBLEREN, NÅR PROGRAMMET ER ENDT

Når programmet er fuldført tænder den relevante indikator i programsekvensindikatoren. Drej programvælgeren over på Off/0, for at slukke for tørretumbleren. Åbn lågen, og tag vasketøjet ud.

Hvis man ikke slukker for tørretumbleren, når programmet er færdigt, roterer tomlen fra tid til anden, i 10 minutter efter programafslutningen, for at reducere folder på vasketøjet. Anti-folder indikatoren tænder imens.

Tumbleren slukker automatisk efter cirka et kvarter efter programmets afslutning, for at spare strøm.

### 8. TØMNING AF VANDTANK / RENGØRING AF DØRENS FILTER / RENGØRING AF BUNDFILTER

Indhent oplysninger i afsnittet **PLEJE OG VEDLIGEHOLDELSE**.

# RÅD OG TIP

Overhold vaskemærkernes anvisninger; kontrollér, at vasketøjet kan tørres i tumbler.

## VASKEMÆRKER

Punkterne angiver temperaturen for tørring af vasketøjet.



Normal temperatur



Lav temperatur



Må ikke tørretumbles

## TØM ALLE LOMMER

Genstande som mønter eller nøgler kan beskadige vasketøjet samt tromlen.

# SPARETIP

Tør altid med fuld tumbler; herved optimeres energiforbruget. De maksimale mængdeangivelser til de forskellige programmer findes i programoversigten.

Sørg for, at vasketøjet centrifugeres ved vaskeprogrammets maksimale omdrejningshastighed, for at reducere tørretiden. Herved reduceres fugtindholdet i vasketøjet.

# FORBRUGSDATA

Dataene kan være anderledes i dit hjem, hovedsageligt pga. vasketøjets fugtindhold.

Program	Vægt (KG)	Centrifugeringshastighed (o/m)	Fugtighed (%)	Energiforbrug (KWH)	Tørretid (min)
<b>ØKO BOMULD *</b>	7	1000	60	4,23	124
	3,5	1000	60	2,33	72
<b>ØKO BOMULD</b>	7	800	70	4,96	139
	7	1400	50	3,46	105
<b>STRYGETØRT BOMULD</b>	7	800	70	3,83	114
	7	1000	60	3,43	98
	7	1400	50	3,03	87
<b>SKABSTØRT SYNTETISK</b>	3,5	1000	40	1,44	46









\*Referenceprogrammer for energimærket / Forordning 392/2012/EU  
Værdierne er baseret på defaultprogrammets indstilling, med rent låge- og bundfilter. Lågens filter og bundfilteret skal rengøres efter hver cyklus til forbrugstester.

Energiforbruget og tørretiden kan afvige fra de ovenstående værdier. De afhænger af de lokale brugsomgivelser (så som spændingsudsving, blanding af tekstiler, tekstilernes fugtindhold efter centrifugering, vægt og omfang).

Værdierne er fastsat i overensstemmelse med den Europæiske standard 61121 og henviser til defaultprogramindstillingen; ændring af indstillingen har også indflydelse på forbrugsdataene.

Strømforbrug - Watts	
Left on-tilstand	0,81
Slukket tilstand	0,07

# PROGRAMOVERSIGT

Program		Vaskemærker	Max vægt	Ekstrafunktioner	
				Gentle / Skånsom	Dry plus / Tør Plus
Cotton / Bomuld	Extra dry / Ekstra tørt		maks.	✓	✓
	Cupboard dry / Skabstørt			✓	✓
	Iron dry / Strygetørt			✓	✓
☉ Cotton / Bomuld ◁			maks.	✓	✓
Synthetics / Syntetisk	Extra dry / Ekstra tørt		3,5	✓	✓
	Cupboard dry / Skabstørt			✓	✓
	Iron dry / Strygetørt			✓	✓
Mixed / Blandet			3,0	✓	✓
Wool Finish 			1,0	—	—
Big items / Store artikler			3,0	—	—
Drying time / Tørretid			maks.	—	—

✓ Valgbar / Valgfri — Ikke valgbar / Anvendelig

**Maksimal vægtangivelser: 7 kg**

# PROGRAMMER

Kontrollér, at vasketøjet kan tåle tørretumbler. Indhent oplysninger i **RÅD OG TIP** / Vaskemærker.

## ECO Cotton / ØKO BOMULD

Til tørring af normalt vådt bomuldstøj.  
Standard bomuldsprogram, velegnet til normalt vådt bomuldstøj.  
Det mest effektive program med hensyn til energiforbrug til tørring af bomuldstøj.  
Energimærkatets værdier er baseret på dette program.

## COTTON / BOMULD

Til tørring af bomuldstøj.

## SYNTHETICS / SYNTETISK

Til tørring af vasketøj med syntetiske fibre.

## MIXED / BLANDET

Til tørring af blandet vasketøj af bomuld, linned, syntetiske fibre og deres blandinger.

## WOOL FINISH

Til den afsluttende lufttøringsproces til uldartikler. Uldartiklerne bliver bløde og fyldige.

## BIG ITEMS / STORE ARTIKLER

Til tørring af store artikler, som f.eks. soveposer, tæpper osv.

## DRYING TIME / TØRRETID

Tidsbegrænset tørreprogram. Markering af programmets varighed på 15, 30, 60 eller 90 minutter.

Til alle artikler, der kan tørretumbles. Også egnet til at tilføje en kort tørrefase på 15 minutter efter programmets afslutning.

# EKSTRAFUNKTIONER, FUNKTIONER OG INDIKATORER

Kontrollér hvilke valgmuligheder, der er tilgængelige for det valgte program, i programoversigten.

## EKSTRAFUNKTIONER



### Gentle / Skånsom

Iværksætter en mere blid behandling af vasketøjet ved at reducere temperaturen.

### Dry plus / Tør Plus

Forøger vasketøjets tørhed.

## FUNKTIONER



### Start delay / Udskudt start

Flytter starten af dit program til et senere tidspunkt. Vælg en forsinkelse på 3, 6 eller 9 timer.

- Vælg program og ekstrafunktioner.
- Tryk flere gange på knappen *Start delay / Udskudt start*, indtil den ønskede forsinkelses indikator tænder.
- Tryk på *Start / Pause* - forsinkelsens nedtælling starter. Indikatoren for udsat start blinker og *knappen Start / Pause* tænder. Lyden af pumpens aktivering kan muligvis høres.
- Når forsinkelsesfasen er gået, starter tørretumbleren automatisk.

Sletning af *Start delay / Udskudt start*

- Drej programvælgeren til slukket/O, eller til et andet program.

## INDIKATORER

### Fejlindikatorer:

#### Water tank / Vandtank

(=> tøm vandtank)

#### Bottom filter / Bundfilter

(=> rens bundfilter).

#### Door filter / Dørfilter

(=> clean door filter)

Indhent oplysninger i afsnittet **FEJLFINDING** i **BRUGS- OG VEDLIGEHOLDELSERVEJLEDNINGEN** hvis der opstår fejl.

### Programsekvensindikator

Viser den aktuelle programfase (Sensing/Registrering / Drying/Tørreproces / End/Programafslutning).



### Start delay / Udskudt start indikatorer

Angiver den markerede forsinkelse inden programstart.

### Anticrease / Antikrølning

Viser at tumbleren er i tumblefasen efter programmets afslutning, for at undgå folder på vasketøjet (jfr. DAGLIG BRUG / 7.)

# PLEJE OG VEDLIGEHOLDELSE

## ⚠ ADVARSEL

Sluk og træk tørretumblerens stik ud, før der udføres rengøring eller vedligeholdelse.

OBS, vandet i vandtanken kan stadig være varmt.

### TØMNING AF VANDTANK EFTER HVER TØRRECYKLUS

Tag fat om håndtaget og træk forsigtigt vandtanken ud. Hold fat om den fulde vandtank med begge hænder.

Tøm vandtanken og skub den atter helt ind på plads. Kontrollér, at den er sat korrekt på plads.

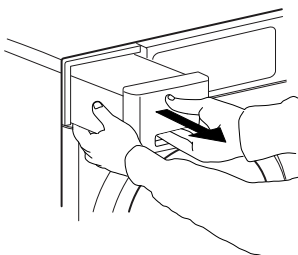

### RENGØRING AF LÅGENS FILTER EFTER HVER TØRRECYKLUS

Åbn lågen og tag lågens filter ud, ved at trække det opad.

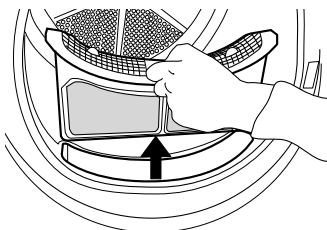

Tryk på knappen for at åbne lågens filter. Fjern det indvendige net. Luk filteret, og sæt det på plads igen, så det vender rigtigt og sidder korrekt i filtersædet.

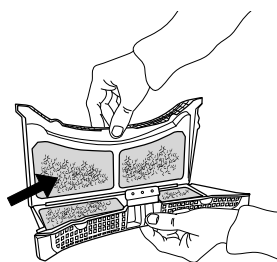

### RENS BUNDFILTERET CIRKA HVER TO MÅNED

Åbn den nedre klap. Drej låsestængerne i højre og venstre side af bundfilteret nedad til den vandrette position. Tag fat om bundfilterets håndtag og træk det ud.

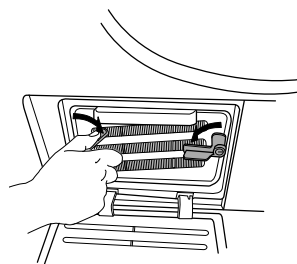

Rengør det nederste filter under rindende vand; tør støv og fnug af.

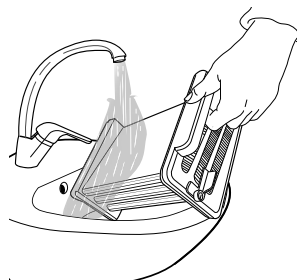

Rengør filtersædet med en fugtig klud, eller forsigtigt med en støvsuger. Sæt bundfilteret i igen. Drej låsestængerne opad til den vertikale position. Luk den nedre klap.

#### DATABLAD

 [www](http://www.docs.whirlpool.eu) Produktoplysningerne, inklusiv energidataene, for dette apparat kan downloades fra Whirlpool Websitet [docs.whirlpool.eu](http://docs.whirlpool.eu)

#### HVORDAN MAN FÅR EN BRUGS- OG VEDLIGEHOLDELSERVEJLEDNING

>  [www](http://www.docs.whirlpool.eu) Download Brugs- og vedligeholdelsesvejledningen fra vores website [docs.whirlpool.eu](http://docs.whirlpool.eu) (du kan anvende denne QR-kode), ved at angive produktets kommercielle kode.  
> Kontakt som alternativ vores Kundeserviceafdeling



#### KONTAKT AF VORES SERVICEAFDELING

Du kan finde vores kontaktdata i garantihæftet. Angiv venligst koden, som findes på produktets identifikationsskilt, når du kontakter vores Kundeserviceafdeling.

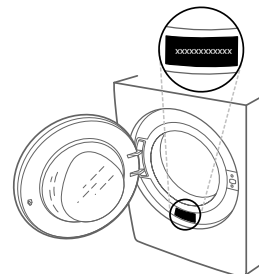

**400011046857**

Trykt i Italien