

Whirlpool

TM/© 2025 Whirlpool. TillOerkad under licens/®

TM/© 2025 Whirlpool. Tuotettu lisenssillä/®

Torktumlare Bruksanvisningen **Kuivaaja** Käyttöoppaan



D8 6BDWW EE
WSD 86M WB EE

SV/FI

2960314498_SV/131025.1645



ÅTERVUNNET &
ÅTERVINNINGSBART
PAPPER

Kära kund,

Vänligen läs den här guiden innan du använder den här produkten!

Tack för att du väljer en Whirlpool produkt. Vi vill att du ska uppnå optimal effektivitet från den här högkvalitetsprodukten som har tillverkats med toppmodern teknologi. Vänligen se till att du läser och förstår den här guiden och kompletterande dokumentation till fullo före användning.

Observera alla varningar och information häri. Således kan du skydda både dig själv och din produkt mot potentiella skador.

Behåll manualen. Inkludera den här guiden med enheten om du överlämnar den till någon annan.

1 SÄKERHETSANVISNINGAR.....	5
2. Miljöinstruktioner	12
2.1 I enlighet med WEEE-bestämmelser och avyttring av avfall	12
2.2 Förpackningsinformation	12
2.3 Standardöverenskommelse och testinformation / Fn-försäkran om överensstämmelse.....	12
3 Din torktumlare.....	13
3.1 Tekniska specifikationer	13
3.2 Allmänt utseende.....	14
3.3 Leveransomfång.....	14
4 Installation.....	15
4.1.....	Rätt
installationsplats	15
4.2 Avlägsna fraktsäkerhetsmodulen	15
4.3 Vattenanslutning	16
4.4 Justering av ställen	16
4.5 Flytta torktumlaren.....	16
4.6 Varning gällande oljudet.....	16
4.7 Byta ut glödlampan	16
5 Förberedelse.....	17
5.1 Tvätt som passar att torka i torktumlaren.....	17
5.2 Tvätt som inte är lämplig att torka i torktumlaren.....	17
5.3 Förbereda tvätten för att torkas	17
5.4 Vad kan man göra för att spara energi	17
5.5 Rätt lastkapacitet.....	18

6 Köra produkten.....	19
6.1 Kontrollpanel	19
6.2 Symboler	19
6.3 Förberedelse av torktumlare	20
6.4 Programval och konsumtionstabell	21
6.5 Extrafunktioner	24
6.7 Starta programmet	25
6.8 Barnspärr	25
6.9 Byta program efter att maskinen har startat	25
6.10 Avbryta ett program	26
6.11 Programslut	26
6.12 Luktfunktion.....	26
7 Underhåll och rengöring	27
7.1 Fiberfilter (internt och externt filter) / rengöring av lastluckans insida	27
7.2 Rengör sensorn	28
7.3 Tömma vattentanken	29
7.4 Rengöra sensorerna	29
8 Felsökning	31
9 Undantagsvarning	33
9.1 Jag vill fixa det själv	33

1 SÄKERHETSANVISNINGAR

VIKTIGT ATT LÄSA OCH OBSERVERA



Denna symbol påminner dig om att läsa denna bruksanvisning. Innan du använder apparaten ska du läsa dessa säkerhetsanvisningar. Förvara dem till hands för framtida bruk. I dessa instruktioner och på själva apparaten ges viktiga säkerhetsvarningar som måste iakttas hela tiden. Tillverkaren fransäger sig allt ansvar för underlåtenhet att följa dessa säkerhetsinstruktioner, för olämplig användning av apparaten eller vid felaktig inställning av kontrollerna.



VARNING:

- Den här symbolen visar att den här apparaten använder ett brandfarligt köldmedium. Det finns risk för brand om köldmediet läcker och utsätts för en extern antändningskälla.



Den här apparaten innehåller R290 köldmedium som är brandfarligt men miljövänligt.



Mycket små barn (0-3 år) ska hållas på avstånd från apparaten. Små barn (3-8 år) ska hållas på avstånd från apparaten förutom om de hålls under ständig tillsyn. Barn från 8 års ålder och personer med nedsatt fysisk, sensorisk eller mental förmåga, eller bristande erfarenhet och kunskap får lov att använda produkten om de hålls under uppsikt eller om de har fått instruktioner om hur produkten ska användas på ett säkert sätt och förutsatt att de förstår vilka faror det innebär. Barn får inte leka med apparaten. Rengöring och användarunderhåll får inte utföras av barn utan tillsyn.



VARNING: Avbryt aldrig torktummlaren innan torkcykeln är klar förutom om du omgående tar ut tvätten från maskinen och sprider ut den så att värmen försvinner.

 V sušilnem stroju ni dovoljeno sušiti izdelkov, ki so bili prepojeni z jedilnim oljem, acetonom, alkoholom, bencinom, kerozinom, sredstvi za odstranjevanje madežev, terpentinom, voski in sredstvi za odstranjevanje voskov ipd., in izdelkov iz penaste gume (lateksa), kap za tuširanje, impregniranih tkanin, gumiranih izdelkov in oblačil ali blazin, napolnjenih s penasto gumo. Ta bort eventuella föremål från fi ckorna, som t.ex. tändare och tändstickor. Använd inte torktummlaren om du har använt industriella kemikalier för rengöring.

 Plagg med oljeft äckar får inte torktumlas på grund av att de kan antändas.

 Tvinga inte upp luckan och använd inte luckan att stå på.

TILLÅTEN ANVÄNDNING

 **POZOR:** aparat ni namenjen temu, da bi ga upravljali z zunanjimi upravljalnimi napravami, kot sta časovnik ali ločen daljinski upravljalnik.

 Aparat je namenjen uporabi v gospodinjstvu in temu podobnim načinom uporabe, na primer: v kuhinjah za osebe v trgovinah, pisarnah in drugih delovnih okoljih, na kmetijah, za goste v hotelih, motelih, gostiščih, ki ponujajo nočitev z zajtrkom, in prebivalce drugih stanovanjskih okolij.

 Aparat ni namenjen profesionalni uporabi. Aparata ne uporabljajte na prostem.

 V aparatu ali v njegovi bližini ne shranjujte eksplozivnih ali vnetljivih snovi (npr. bencin in pločevinke z razpršili) – nevarnost požara.

 V aparat ne vložite večje količine perila (kg suhega perila) kot je določeno v preglednici programov.

 V sušilnem stroju ne sušite neopranega perila.

 Pazite, da se okrog sušilnega stroja ne bodo nabirali prah ali vlakna.

 Mehčalce ali podobne izdelke lahko uporabite v skladi z navodili proizvajalca.

 Perila ne posušite preveč.

 Drick inte, återanvänd inte eller tillaga inte mat med kondenserat vatten. Det kan vara skadligt för din hälsa och orsaka egendomsskador.

 **WARNING:** Skada inte apparatens köldmediekretsror.

INSTALLATION

 För att flytta och installera apparaten krävs minst två personer - risk för personskada. Använd skyddshandskar för upppackning och installation - risk för skärskada.

 Installation, inklusive vattentillförsel (i förekommande fall), elektriska anslutningar och reparationer ska utföras av behörig tekniker. Reparera eller byt inte ut delar på produkten om detta inte direkt rekommenderas i bruksanvisningen. Håll barn på säkert avstånd från installationsplatsen. Packa upp produkten och kontrollera att den inte har skadats under transporten. Kontakta din återförsäljare eller närmaste kundservice om du upptäcker ett problem. Efter installationen ska förpackningsavfallet (delar i plast, polystyren o.s.v.) förvaras utom räckhåll för barn - risk för kvävning. Apparaten ska kopplas bort från strömförsörjningen innan någon installationsåtgärd utförs - risk för elchock. Under installation, se till att apparaten inte skadar nätkabeln - risk för brand eller elchock. Slå inte på apparaten förrän installationen har slutförts.

 **WARNING:** Håll ventilationsöppningarna fria från hinder i apparatens hölje eller i den inbyggda strukturen.

 Installera torktumlaren i rum med lämplig luftcirkulation (öppen dörr, ventilationsgaller eller öppning större än 500 cm²) för att undvika returflöde av gaser in i rummet från anordningar som förbränner andra bränslen, inklusive öppna spisar. Om torktumlaren installeras under en arbetsbänk ska det finnas ett utrymme på 10 mm mellan tumlarens övre panel och föremål ovanför den, och 15 mm mellan apparatens sidor och väggar eller möbler bredvid den.

 Se till att apparaten inte är installerad nära en värmekälla.

 Apparaten får inte installeras bakom en låsbar dörr, en skjutdörr eller en dörr med hänglås på andra sidan som innebär att fullständig öppning av torktumlaren kan vara begränsad.

 Apparaten ska placeras mot en vägg för att begränsa åtkomst till dess baksida.

 Se till att inte använda en matta som täcker ventilationsöppningarna längst ned på torktumlaren.

 Om du vill ställa torktumlaren ovanpå en tvättmaskin, kontakta först kundservice eller återförsäljaren för en komplett lista på lämpliga modeller. Stapling tillåts bara om torktumlaren placeras ovanpå tvättmaskinen med hjälp av en lämplig staplingssats som kan köpas av vår kundservice eller din specialiserade återförsäljare. Instruktioner för korrekt montering medföljer staplingssatsen.

VARNINGAR GÄLLANDE EL

 Det måste alltid kunna gå att koppla bort apparaten från elnätet, antingen genom att ta ut stickproppen från eluttaget, om åtkomligt, eller med hjälp av en flerpolig strömbrytare som installeras före eluttaget i enlighet med kabeldragningsreglerna. Dessutom ska apparaten jordas i enlighet med nationella elstandarder.

 Använd inte förlängningskablar, grenuttag eller adaptrar. När installationen är klar ska det inte gå att komma åt de elektriska komponenterna. Använd inte apparaten om du är våt eller barfota. Använd inte denna apparat om nätkabeln eller stickkontakten är skadad, om den inte fungerar som den ska eller om den har skadats eller fallit ned på golvet.

 Om nätkabeln är skadad ska den bytas ut mot en likadan av tillverkaren, tillverkarens servicetekniker eller liknande kvalificerad tekniker för att undvika fara - risk för elchock.

RENGÖRING OCH UNDERHÅLL

 **VARNING:** Försäkra dig om att apparaten är avstängd och bortkopplad från elnätet innan något underhållsarbete påbörjas. Använd skyddshandskar (risk för sårbildning) och skyddsskor (risk för blåmärken) för att undvika risk för personskada. Se till att hantera enheten med två personer (minska belastningen). Använd aldrig ångtvätt (risk för elstöt). Icke-professionella reparationer som inte har godkänts av tillverkaren kan leda till en risk för hälsa och säkerhet som tillverkaren inte kan hållas ansvarig för. Eventuella fel eller skador orsakade av icke-professionella reparationer eller ickeprofessionellt underhåll täcks inte av garantin, vars villkor beskrivs i dokumentet som levererades med enheten.

 Se till att allt ludd tas bort innan ett torkprogram startas.

 Do not use any tool to clean the secondary filter, which can damage the appliance leading to a gas leakage.

KASSERING AV FÖRPACKNINGSMATERIAL

Förpackningsmaterialet kan återvinnas till 100%, vilket framgår av återvinningsymbolen.



Därför ska de olika delarna av förpackningen kasseras på ett ansvarsfullt sätt och i enlighet med gällande lokala bestämmelser för avfallshantering.

KASSERING AV GAMLA HUSHÅLLSAPPARATER

Denna produkt är tillverkad av material som kan återanvändas eller återvinnas. Kassera den enligt lokala bestämmelser för avfallshantering. För mer information om hantering, återvinning och återanvändning av elektriska hushållsapparater, var god kontakta de lokala myndigheterna, ortens sophanteringstjänst eller butiken där apparaten inhandlades.

Aparat je označen v skladu z evropsko Direktivo 2012/19/EU o odpadni električni in elektronski opremi (OEEEO) in uredbami o odpadni električni in elektronski opremi (WEEE) iz leta 2013 (v veljavni različici).

Genom att säkerställa att denna produkt bortskaffas på ett korrekt sätt hjälper du till att förhindra negativa konsekvenser på miljön och människors hälsa.



Symbolen på produkten och på de dokument som medföljer produkten visar att denna produkt inte får skrotas som hushållsavfall, utan ska lämnas in på återvinningsstation för återvinning av elektrisk och elektronisk utrustning/recycling of electrical and electronic equipment.

- Tvättmaskin kan inte placeras ovanpå torktumlaren.

Installationstabell för tvärmaskin och torktrumma	
Staplingskittyyp	Djup Size (TD=Torktrumma, WM: Washing Machine)
Plast - 54/60 cm med eller utan band	60cm TD --> WM≥50cm / 54cm TD --> WM>45cm
Plast - 46 cm med eller utan band	46cm TD --> WM≥54cm
Med hylla - 60 cm	60cm TD --> WM≥50cm
Med hylla - 54 cm	54cm TD --> WM>45cm

Du kan få åtkomst till regelverk, standarddokumentation, beställning av reservdelar och ytterligare produktinformation genom att:

Använda QR-koden i din apparat.

Besöka vår webbplats docs.whirlpool.eu/docs och parts-selfservice.europeanappliances.com



Eller, **genom att kontakta vår kundservice** kundservice (Se telefonnumret i garantihäftet). När du kontaktar vår kundservice, ange koderna som står på produktens typskylt.

Du kan hitta mer information om din modell på <https://eprel.ec.europa.eu/>, som är EU:s officiella EPREL-produkt databas. När du har valt produktkategori anger du produktens modellbeteckning. Modellbeteckningen består av bokstäver och siffror och anges på märkskylten, enligt Mod. (se bilden till höger).

För en bättre kundservice, registrera din apparat på www.register10.eu



2. Miljöinstruktioner

2.1 I enlighet med WEEE-bestämmelser och avyttring av avfall



Produkten innehåller inga farliga och förbjudna material enligt "Direktivet om avfall som utgörs av eller innehåller elektrisk och elektronisk utrustning", publicerad av ministeriet för miljö och urbanisering i Turkiet. Följer WEEE-bestämmelser Den här produkten har tillverkats av återvinningsbara och återanvändbara delar och material. Släng därför inte denna produkt med annat hushållsavfall vid slutet av dess livscykel.

Ta den till en återvinningsstation för elektrisk utrustning. Du kan fråga din lokala kommun gällande återvinningsstationer. Du kan hjälpa till att skydda miljön och naturliga resurser genom att leverera de använda produkterna för återvinning.

2.2 Förpackningsinformation

Produktens förpackning är gjord av återvunnet material, i enlighet med den nationella lagstiftningen. Avyttra inte förpackningsmaterialet bland hushållssoporna eller annat avfall, avyttra det endast på avsedda återvinningsstationer.

2.3 Standardöverenskommelse och testinformation

/ Fn-försäkran om överensstämmelse







Utvecklingen, tillverkning och försäljningsfaser av den här produkten genomförs enligt överenskommelse med säkerhetsregler som specificerats i alla relaterad instruktioner av den Europeiska Unionen.

3 Din torktumlare

3.1 Tekniska specifikationer

SV

Höjd (justerbar)	84,6 cm / 86,6 cm*
Bredd	59,7 cm
Djup	54,3 cm
Kapacitet (max)	8 kg**
Nettovikt (± %10)	42 kg
Spänning	Se etikett***
Ingångsström	
Modellkod	

 	Modellinformationen, som är lagrad i produkt databasen, kan nås från webbsidan och genom att söka för modellidentifikationen (*), som finns i energimärkningen. https://eprel.ec.europa.eu/
SUPPLIER'S NAME MODEL IDENTIFIER → (*)	
	

- Min. höjd: Höjd med justerbar ställning stängd.

Max. höjd: Höjd med justerbar ställning öppen på maximal höjd.

** Vikt av torr tvätt innan tvätt.

*** Märkskylten finns under dörren på torktumlaren.

För att höja torktumlarens kvalitet kan de tekniska specifikationerna komma att ändras utan föregående meddelande.

Bilderna i den här användarmanualen är schematiska och kanske inte nödvändigtvis ser ut exakt så som på produkten.

Värdena som tillhandahålls med torktumlaren eller dess medföljande dokument är laboratorieavläsningar i enlighet med respektive standarder. Dessa värden kan skilja sig beroende på användning och omgivningsförhållanden.

3.2 Allmänt utseende

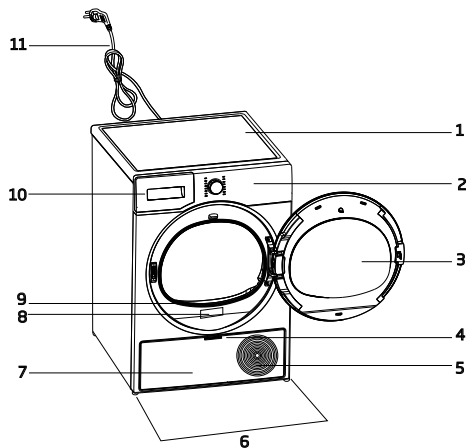

1. Övre bord
2. Kontrollpanel
3. Dörrluckan
4. Kickplåtens handtag
5. Ventilationsgaller
6. Justerbara ben
7. Kickplåt
8. Märkskylt
9. Fiberfilter
10. Vattentanklåda
11. Nätkabel

3.3 Leveransomfång

	1. Vattenuts läppsslang*		6. Vatten fyllnings behållare*
	2. Extrasvamp till lådan*		7. Rent vatten*
	3. Användar manual		8. Luktkap selenhet*
	4. Torkkorg*		9. Borste*
	5. Torkkorgens användar manual*		10. Filtertyg*

*Valfritt - behöver inte vara inkluderat, beror på modell.

4 Installation

Läs "Säkerhetsinstruktionerna" först!

Innan du konsulterar närmsta auktoriserade serviceverkstad för att installera torktumlaren, se informationen i användarguiden och se till att el- och vattenförsörjningen är enligt behov. Om inte, ringen elektriker och en rörmokare som ordnar med detta såsom nödvändigt.

Det är kundens ansvar att förbereda platsen där torktumlaren ska placeras och att ha el- och vattenförsörjning förberedd.

Kontrollera för skador på torktumlaren innan den installeras. Om Torktumlaren är skadad så installera inte den. Skadade produkter kan vara en säkerhetsrisk. Vänta i 12 timmar innan du använder torktumlaren.

Produkten inkluderar ett kylmedel och om produkten används direkt efter att den transporteras kan den skadas. Efter varje gång produkten flyttas, ska den vila i 12 timmar.

4.1 Rätt installationsplats

- Installera torktumlaren på en stabil och jämn yta.
- Var minst 2 personer när torktumlaren flyttas.
- Använd torktumlaren i en miljö fri från damm och med bra ventilation.
- Spalten mellan produkten och golvet får inte minskas med material så som mattor, trä eller tejp.
- Håll torktumlarens ventilationsgaller öppna.
- Det ska inte finnas dörrar som kan låsas, skjutdörrar eller gångjärnsdörrar nära torktumlarens installationsmiljö som kan blockera laddningsluckan från att öppnas.

- När torktumlaren är installerad, måste anslutningarna hålla sig stabila. Efter du satt torktumlaren på plats, säkerställ att den bakre väggen inte kommer i kontakt med någon extrudering (en vattenkran, elektriskt uttag etc.).
- Placera produkten med ett mellanrum på åtminstone 1 cm mellan produkten och möbelkanter.
- Din torktumlare är lämplig att användas mellan +5 °C och +35 °C. Om den används utanför detta temperaturområde kan torktumlaren fungera sämre och skadas.
- Torktumlaren ska inte placeras med baksidan mot väggen.

Undvik att ställa torktumlaren på strömkabeln eftersom den då kan skadas.

*** Ignorera följande varning om din produkts system inte innehåller R290.**

Torktumlaren innehåller köldmedlet R290.* R290 är ett miljövänligt, men brandfarligt köldmedel.* Se till att torktumlarens luftintag är öppet och väl ventilerat.* Håll potentiella lågor borta från torktumlaren.*

4.2 Avlägsna fraktsäkerhetsmodulen

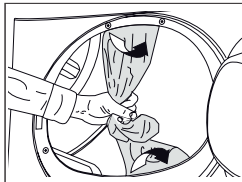

Ta bort fraktsäkerhetsmodulen innan du använder produkten för första gången.

Lämna inte några tillbehör eller delar från fraktsäkerhetsmodulen inuti trumman.

4.3 Vattenanslutning

Istället för att periodvis dränera vatten som ansamlas i vattentanken, kan du tömma via vattentömningsslangen som kommer med torktumlaren.

Anslut vattentömningsslangen

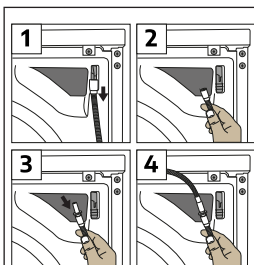

1-2 Ta bort slangen bakom torktumlaren genom att dra i den manuellt från där den är fäst. Använd inte verktyg för att ta bort slangen.

3 Anslut avloppsslangen och änden på tillbehöret som medföljer maskinen till den plats där du tog bort slangen från torktumlaren.

4 Fixera den andra änden av vattentömningsslangen till direkt avloppsvatten, dränering eller en vask.

Vattentömningsslangen ska fixeras vid max 80 cm i höjd.

Se till att vattentömningsslangen är fri från böjningar, veck eller tryck mellan utloppet och torktumlaren. Anslut slangen ordentligt så att den sitter på plats. Vattenläckage kan orsaka skador. Vattentömningsslangen får inte förlängas.

Kolla huruvida vattnet åker ut i ett lämpligt flöde. Dräneringsledningen ska inte stängas eller täppas till.

Om ett tillbehörspaket medföljer din produkt, kolla de detaljerade instruktionerna.

4.4 Justering av ställen

Justera ställningen genom att vrida den till vänster och höger tills torktumlaren står stabilt och jämnt.

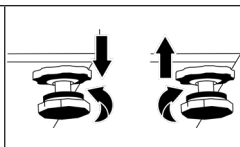

4.5 Flytta torktumlaren

- Dränera vattnet helt från torktumlaren.
- Om produkten är ansluten via direkt utsläpp, avlägsna sladdanslutningarna.

Det rekommenderas att torktumlaren flyttas i upprätt position. Annars, luta den till höger sett framifrån och flytta torktumlaren. Vänta i 12 timmar innan du använder torktumlaren.

4.6 Varning gällande oljudet

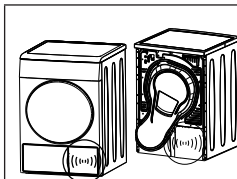

När produkten används, kan metalliska oljud komma då och då från kompressorn, det är normalt.

När produkten används, pumpas det ansamlade vattnet till vattentanken. Det är normalt att höra pumppljud från produkten under den här processen.

4.7 Byta ut glödlampen

Om din torktumlare har trumlampa;

Konsultera auktoriserad serviceverkstad för att byta ut glödlampen/LED-lampen som använd i din torktumlare. Glödlampen i den här produkten är inte lämplig som helbelysning. Den avsedda användningen för den här lampan är att säkerställa säker laddning av tvätt i torktumlaren. Lamporna som används i den här apparaten är beständiga för kraftiga fysiska förhållanden såsom temperaturer över 50°C.

5 Förberedelse

Läs "Säkerhetsinstruktionerna" först!

5.1 Tvätt som passar att torka i torktumlaren

Tvätt som inte är säker för torktumling kan skada apparaten och tvätten under torkning. Följ instruktionerna på etiketterna på tvätten som ska tvättas. Torka endast tvätt med texten "säker för torktumlare" skrivet på etiketten.



5.2 Tvätt som inte är lämplig att torka i torktumlaren

Underkläder med metallstöd ska inte torkas i torktumlare. Om dessa metallstöd blir lösa och rivs sönder från plagget kan de skada maskinen.

Fina broderityger, bomulls- och silkeskläder, kläder tillverkade av känsliga och värdefulla textilier, icke-andningsbara kläder och tyllgardiner ska inte torkas i torktumlare.

5.3 Förbereda tvätten för att torkas

Föremål såsom mynt, metalldelar, nålar, naglar, skruvar, stenar etc. kan skada trumman på produkten eller orsaka funktionella driftproblem. Kontrollera därför alltid all tvätt som ska lastas i produkten. Torka tvätt med metalltillbehör såsom blyxtlås genom att vända dem ut och in. Stäng alla blyxtlås, krokarna och hakarna, knäpp knapparna och knyt textilbälten och förklädesbälten.

5.4 Vad kan man göra för att spara energi

- Använd högsta möjliga urkravningsalternativ när du rengör tvätten. På så vis kan du minska torkningsperioden och minska energiförbrukningen. Sortera tvätten baserat på dess typer och tjocklek. Torka samma sorts tvätt tillsammans. Exempelvis torkar kökshanddukar och dukar snabbare än badlakan.
- Följ rekommendationerna i användarmanualen för programvalet.
- Håll torkcykeln så oavbruten som möjligt. Om luckan öppnas under torkningen kan det leda till ökad energiförbrukning.
- Lägg inte till våt tvätt medan torktumlaren arbetar. Detta kan leda till en icke-homogen torkning.
- Rengör fiberfiltret före och efter varje torkning.
- För kondensormodeller, se till att rengör kondensorn åtminstone en gång i månaden eller efter 30 torkningar.
- Se till att filtren är rena. Referera till underhåll och rengöring för detaljer.
- För modeller med rökkanal, följ rökkanalreglerna som anges i guiderna och rengör rökkanalen.
- Under torkning, se till att ventiler i torktumlarens omgivning där torktumlaren är placerad.
- På modeller med värmepump, kontrollera kondensorn minst var 6:e månad och rengör den om den är smutsig.
- Eco-programmet är det mest energieffektiva programmet för torkning av våt bomullstvätt och används för att fastställa efterlevnaden av regler för miljömedveten design.
- Håll lastluckan stängd för att förhindra värmeförlust.

5.5 Rätt lastkapacitet

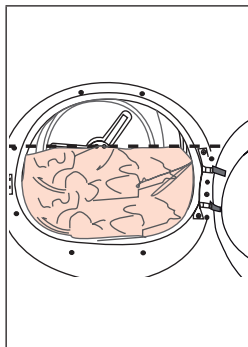

Om tvätten i produkten överskrider maximal laddningskapacitet, kan den inte användas som avsett och kan komma att orsaka materialskada eller skada på produkten. För varje program, följ den maximala lastkapaciteten.

- Genom att lasta hushållstorkmaskinen upp till den maximala kapacitet som anges av tillverkaren för de relevanta programmen kan du spara energi.

Vikterna nedan tillhandahålls som exempel.

Tvätt	Cirkavikt (g)*	Tvätt	Cirkavikt (g)*
Bomulls-sängkläder (dubbel storlek)	1500	Bomullsklä-ning	500
Sängkläder (enkel storlek)	1000	Kläanning	350
Lakan (dub-belt)	500	Denim	700
Lakan (en-kelt)	350	Näsdukar (10 st.)	100
Stor bords-duk	700	T-shirt	125
Liten bords-duk	250	Blus	150
Servetter	100	Bomullströja	300
Badlakan	700	Skjorta	200
Handduk	350		

* Vikt av torr tvätt innan tvätt.

6 Köra produkten

6.1 Kontrollpanel

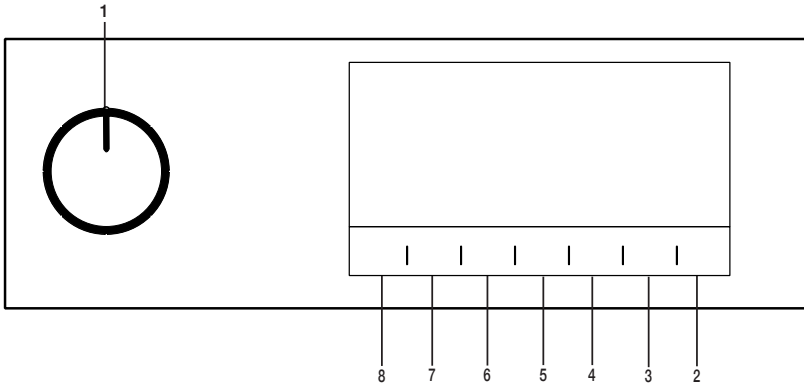

1. På/av/programvalsknapp.
2. Start/vilo-knapp.
3. Knappen för val av sluttid.
4. Tid programvalsknapp.

5. Val av knapp för låg temperatur.
6. Läsbar varning och väljarknapp för barnlås
7. Knapp för val av förebyggande av skrynklor / Trumljusknapp.
8. Val av knapp för torrhetsnivå.

6.2 Symboler

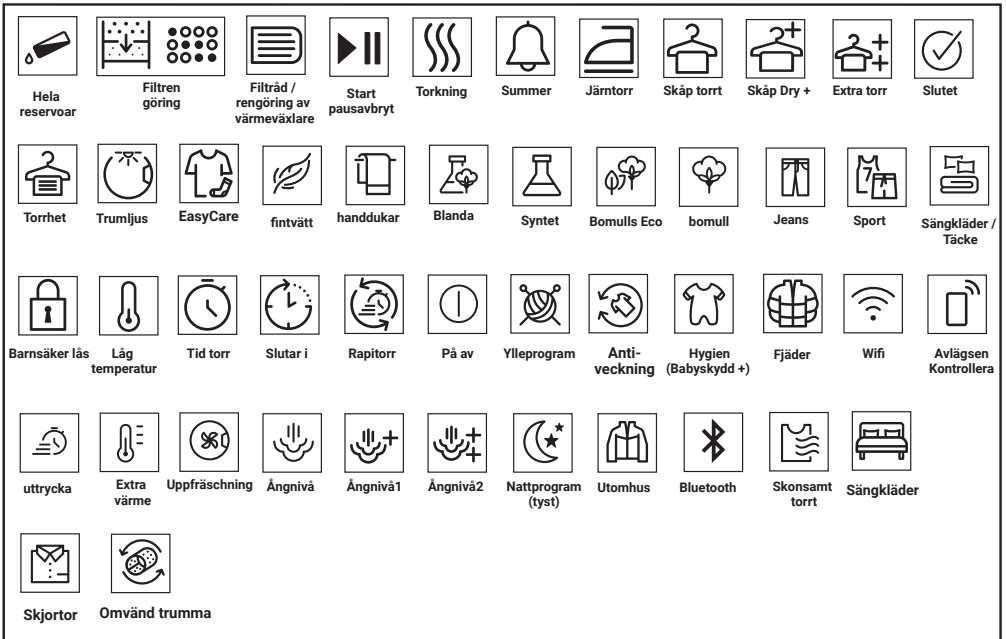

6.3 Förberedelse av torktumlare

- Koppla in torktumlaren.
- Öppna luckan.
- Ta bort främmande material från insidan.
- Lägg tvätten i torktumlaren utan att pressa in för mycket.
- Tryck igen och stäng luckan.

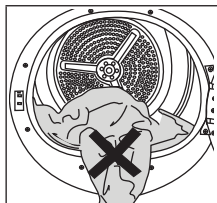

Se till att ingen tvätt fastnat i luckan. Ta bort den fastklämda delen i stället för att stänga luckan med våld.

- Välj önskat program med hjälp av På/Av/programvals-knappen, maskinen slås på.

Att välja programmet med knappen På/Av/Program Selection betyder inte att programmet har startats. Tryck på Start / Stand-by-knappen för att starta programmet.

6.4 Programval och konsumtionstabell

SV				
SV	Programbeskrivning	Kapacitet (kg)	Centrifugerings- hastighet i tvätt- maskin (rpm)	Torktid (minuter)
Cotton	Du kan torka värmeresistenta bomullstextilier med denna cykel. Torkningsinställning, som passar tvättens tjocklek och torkningsgrad ska väljas.	8	1000	215
Eco	Tunna bomullstextiler torkas så ekonomiskt som möjligt.	8	1000	209
Cottons Iron dry***	Tunna fritidsbomullstextiler torkas tills lite fuktiga, så att de är färdiga för strykning.	8	1000	160
Synthetics	Du kan torka syntettextilier med denna cykel. Torkningsinställning, som passar tvättens torkningsgrad ska väljas.	4	800	75
Mixed	Använd det här programmet för att torka syntet- och bomullsplagg som inte färgar av sig tillsammans. Sport- och fitnesskläder kan torkas med detta program.	4	1000	125
Towels	Torkhanddukar som kökshandduk, badhandduk och handduk.	5	1000	170
Sport	Använd den för att torka dina kläder gjorda av syntet, bomull eller blandtextilier eller vattentäta produkter som funktionell jacka, regnrock etc. Vänd dem ut och in innan du torkar.	2	1000	130
Cool Refresh	Den vädrar endast i 10 - 160 minuter utan att ge ifrån sig varmluft. Du kan ventilera bomulls- och linnekläder som inte tagits fram under en lång tid, för att ta bort deras dofter.	-	-	-
Timed Drying	Du kan välja tidsprogram mellan 10 och 160 minuter för att nå önskad torknivå vid låg temperatur. I detta program kör torktumla- ren hela den inställda tiden oavsett tvättens torrhets.	-	-	-
Delicates	Du kan torka dina underkläder eller kläder som behöver handtvätt (silkesblusar, tunna underkläder m.m.) på låg temperatur i det här programmet.	2	1200	55
Bed linen	Torka 1 påslakanset i bomull eller syntetiskt genom att stänga knappar / dragkedja.	2	1000	121
Down Wear	Vänd kläder såsom rockar och jackor ut och in för torkning.	-	800	119

Jeans	Du kan torka denimbyxor, skjortor, kjolar eller jackor i det här programmet.	4	1200	130
Shirts	Skjortor torkas på ett lite försiktigare sätt som orsakar färre rynkor, vilket underlättar för strykningen.	1,5	1200	50
Extra heat	Denna program är ämnad till att torka tvättade textilier på högre temperatur än andra program, vilket gör den idealisk för babykläder, underkläder, handdukar och motsvarande textilier.	5	800	185
Rapid 30	Använd detta program för att ha 2 skjortor redo för strykning.	0,5	1200	30
Värden för energiförbrukning				
Program	Kapacitet (kg)	Centrifugeringshastighet i tvättmaskin (rpm)	Ungefärlig återstående fuktnivå	Energiförbrukning kWh
Cottons Eco*	8	1000	60%	2,18
Cottons Iron dry	8	1000	60%	1,60
Synthetics Cupboard Dry	4	800	40%	0,70
	Om du torkar regelbundet bomullstvätt med 8 kg maxikapacitet, rekommenderar vi, att du ansluter avloppsslang för att undvika att programmet stannar under torkning för att tömma behållaren, se sektion "Anslutning till avlopp".			

* : Värdena ovan har specificerats i standardförhållanden. Konsumtionsvärdena kan skilja sig från värdena i tabellen, beroende på tvätttyp, centrifugeringshastighet, omgivningsförhållanden och spänningsnivåer.

*** "Strykfri bomull" -programmet kan ställas in genom att välja "Bomull"-programmet i kontrollpanelen och sedan "Stryktorr"-torkningsnivå med torkningsnivåns valknapp. Du kan identifiera "StrUA torr"-symbolen i sektionen 6.2 Symboler.

SV				
Allmänna program				
Program	Kapacitet (kg)	Programperiod (timme:min)	Energiförbrukning (Kwh)	
Bomull Eco	8	3:29	2,18	
Bomull Eco	4	2:05	1,21	
Bomull - stryktorr	8	2:40	1,60	
Bomull - stryktorr	4	1:36	0,93	
Bomull - Normaltorrt	8	3:35	2,24	
Bomull - Normaltorrt	4	2:11	1,27	
Bomull - Normaltorrt plus	8	3:43	2,33	
Bomull - Normaltorrt plus	4	2:19	1,35	
Bomull skåptorr ++	8	3:51	2,41	
Bomull skåptorr ++	4	2:27	1,42	
Syntet - Stryktorr	8	0:55	0,51	
Syntet - skåptorr	8	1:15	0,70	
Syntet skåptorr +	8	1:21	0,76	
Syntet skåptorr ++	8	-	-	
Fintvätt	2	0:55	0,62	
Ylleprogram	1,5	-	-	
De värden som anges för andra program än Eco är endast vägledande.				
Olika driftslägen				
Energiförbrukning (W)	Avstängningsläge (W) (om det finns)	Fördröjt driftsläge (W) (om det finns)	Standby-läge (W) (om det finns)	Standby-läge med uppkopplingsfunktion (W) (om sådan finns)
	0,50	4,00	0,50	-
Akustisk emission av luftburet buller från torkcykeln dB(A):				64

6.5 Extrafunktioner

Torrhetsnivå

Torrhetsnivåknappen används för att anpassa till önskad torrhet. Programtiden kan förändras beroende på val av inställning.

Du kan endast aktivera den här funktionen innan programmet har startat.

Förebyggande av rynkor

Du kan slå på och stänga av funktionen för att förebygga rynkor genom att trycka på knappen för att förhindra skrynkla förebyggande. Om du inte kommer att ta ut tvätten omedelbart efter att programmet har avslutats, kan du använda Wrinkle förebyggande funktion för att förhindra skrynkling av din tvätt.

Ljudvarning

Torktumblaren ger ifrån sig en ljudsignal när programmet är klart. Tryck på knappen "Audible Warning" om du inte vill ha ljudsignal. När du trycker på ljudsignalknappen slocknar lampan och det ljuder inte när programmet är klart.

Du kan välja den här funktionen innan programmet startar eller efter att programmet har startats.

Låg temperatur

Du kan endast aktivera den här funktionen innan ett program startas. Du kan aktivera denna funktion om du vill torka din tvätt vid en lägre temperatur. Programmets varaktighet blir längre när den har aktiverats.

Sluttid

Du kan försena sluttiden av programmet upp till 24 timmar med sluttidsfunktionen.

1. Öppna luckan och lägg i tvätten.
2. Välj torkprogram.
3. Tryck på knappen för val av sluttid och ställ in tiden som du önskar. Sluttidslampan tänds. (När du trycker på och håller in knappen, fortsätter sluttiden non-stop).
4. Tryck på knappen Start/Vila. Nedräkningen av sluttid börjar. Den ":" logga in i mitten av visade fördröjningstid blinkar.

Du kan lägga till eller ta bort tvätt under tidsfördröjningen. Tiden på displayen är den totala tiden för torktiden samt sluttiden. Sluttidslampan släcks i slutet av nedräkningen, torkningen startar och torklysdioden tänds.

Byta sluttid

Om du vill ändra tiden under nedräkningen:

Slå På/Av/programval och avbryt programmet. Välj önskat program och upprepa markeringen sluttid.

Avbryta sluttidsfunktionen

Om du vill avbryta fördröjningsfunktionen och starta programmet direkt:

Slå På/Av/programval och avbryt programmet. Välj önskat program och tryck på "Start/paus"-knappen.

Trumljus

Du kan slå på och stänga av trumlampan genom att trycka på den här knappen. Lampan tänds när knappen trycks in och släcks efter en viss tid.

6.6 Varningslampor

Varningsindikatorerna kan variera beroende på modell på torkmaskinen.

Filterrengöring

När programmet är klart kommer varningsindikatorn för rengöring av filer att startas.

Vattentank

Om vattentanken fylls medan programmet körs kommer varningsindikatorn att börja blinka och maskinen försätts i viloläge. I så fall, töm vattentanken och börja om programmet genom att trycka på start/paus-knappen. Varningslampan stängs av och programmet återgår.

Rengöring av filterlåda/värmeväxlare

Varningsymbolerna blinkar ibland för att påminna om att filterlådan behöver rengöras.

6.7 Starta programmet

Tryck på Start/Vila-knappen för att starta programmet.

Lamporna för start/vilaoch torkning startar för att visa att programmet har startats.

6.8 Barnspärr

Torktummlaren har en barnspärr som förhindrar maskinens programflöde ifrån att påverkas när knapparna trycks på under drift. När Barnspärr är aktiverat inaktiveras alla knappar på panelen utom knappen På/Av/Programval

Tryck på audible varningsknappen i 3 sekunder för att aktivera det underordnade låset.

Barnspärren måste avaktiveras för att kunna starta ett nytt program efter att det aktuella programmet är slut eller kunna integrera med programmet. För att avaktivera barnspärren, håll inne samma knappar i 3 sekunder.

När barnspärren är aktiverad kommer lampan för barnspärren att lysa.

När barnspärren är aktiv:

Torkmaskinen körs, eller i stand-by-läge kommer indikatorsymbolerna inte att ändras när du ändrar positionen för programvalsknappen.

När torktummlaren används och barnspärren är aktiv, hörs ett dubbelt pipande ljud om programvalsknappen vrids. Om barnlåset avaktiveras utan att programväljaren vrids tillbaka till sitt ursprungliga läge avslutas programmet eftersom programväljaren är fel.

6.9 Byta program efter att maskinen har startat

Du kan ändra det program du valt att torka din tvätt med ett annat program efter torkmaskinen börjar köras.

- Du kan till exempel slå På/Av/programval för att välja extra torrt program för att välja extra torrt program i stället för att stryka torrhet.
- Tryck på Start/Vila-knappen för att starta programmet.

Lägg till och ta bort kläder i viloläget

Om du vill lägga till eller ta bort tvätt efter att torkprogrammet startats:

- Tryck på knappen start/stand-by för att placera torktummlaren i stand-by-läge. Torkningen slutar.
- Öppna luckan i Vila-läge och stäng dörren efter att du lagt till eller tagit ur tvätt.
- Tryck på Start/Vila-knappen för att starta programmet.

Tillsats av tvätt efter torkningen kan göra att den torkade tvätten inuti torkmaskinen blandas med våt tvätt och lämnar tvätten fuktig i slutet av driften.

Att lägga till eller ta bort tvätt under torkning går att göra så många gånger det behövs. Men den här processen skulle konstant avbryta torkdriften och orsaka att programtiden blir längre och tar mer energi. Det rekommenderas därför att lägga i all tvätt innan torkprogrammet har startat. Om ett nytt program väljs genom att vrida programvalsknappen medan torktummlaren står i viloläge, avslutas körprogrammet.

Rör inte de inre ytorna på trumman medan du lägger till eller tar ur kläder under ett pågående program. Trummans yta är het.

6.10 Avbryta ett program

Om du vill avbryta programmet och avsluta torkningen av någon anledning efter att torkmaskinen har startat, slår du på/av/programval. programmet avslutas.

Insidan av torktumlaren kommer vara mycket varm när du avslutar program under drift så kör uppfräschning programmet så den kyls av.

6.11 Programslut

När programmet är avslutat slås lysdioderna för slut/skrynkla förebyggande och fiberfilterrengöring Varning på programuppföljning indikatorn på. Lastluckan kan öppnas och torkmaskinen är klar för en annan drift.

Slå På/Av/programvals-knappen till På-/Av-läge för att stänga av torkmaskinen.

Om läget För att förebygga rynkor är aktivt och tvätten inte tas bort efter att programmet är klart aktiveras funktionen för att förebygga rynkor i 2 timmar för att förhindra att tvätten inuti maskinen blir skrynklig. Programmet tumlar tvätten i 10-minutersintervall för att den inte ska skrynkla.

6.12 Luktfunktion

Om din torkmaskin har luktfunktion läser du ProScent-handboken för att använda den här funktionen.

7 Underhåll och rengöring

Läs "Säkerhetsinstruktionerna" först!

7.1 Fiberfilter (internt och externt filter) / rengöring av lastluckans insida

De hårstrån och fibrer som är separerade ifrån tvätten under torkningsprocessen samlas upp av luddfiltret. Otillräcklig rengöring av filtren kan öka torktiden och energiförbrukningen.

Otillräcklig rengöring av filter kan orsaka fuktiga tvättar efter torkcykeln. För att förhindra att mikroplaster sprids till det vattensystem som används ska smuts och hår avlägsnas vid rengöring av filtren. Vid rengöring av filtren får vattnet inte ledas ut i avloppet.

Rengör luddfiltret och lastluckans inre yta efter varje torkcykel.

Din torktumlare har 2 luddfilter där det ena är placerat inuti det andra. Se till att luddfiltren är placerade innan du påbörjar arbetet.

För att rengöra luddfiltret:

- Öppna lastluckan.
- Håll i den första delen (innerfiltret) av det tvådelade luddfiltret och ta bort det genom att dra det uppåt.

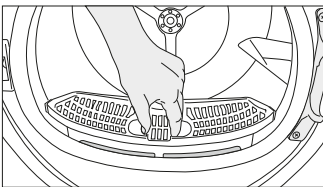

- Ta bort den andra delen (det yttre filtret) genom att dra det uppåt.

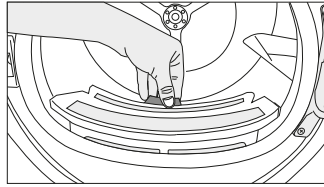

Se till att spalten där filtren är installerade är fri från hår, fibrer och bomullstussar.

- Öppna båda luddfiltren (yttre och inre) och avlägsna luddet med dina händer eller med borsten på luftcirkulationen. Du kan rengöra håret i filtren med en dammsugare. Luddet ska slängas i soptunnan och inte spolas genom avloppet för att undvika spridning av mikroplaster i det använda vattensystemet.

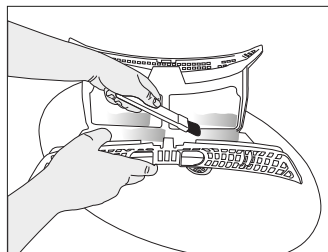
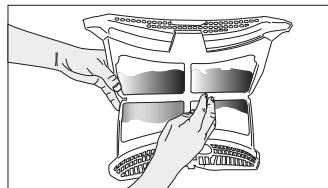
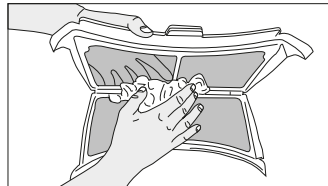

- Sätt i luddfiltren på respektive plats och placera det åter på sin plats.

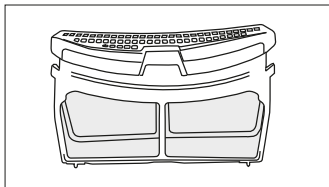

- Rengör lastluckans inre yta och packning med en mjuk, fuktig trasa eller borsten på luftavvisaren.

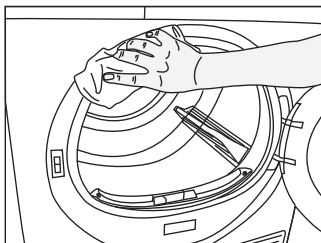
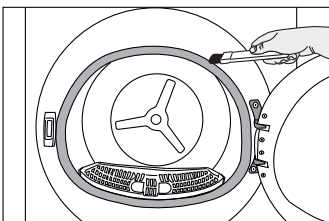
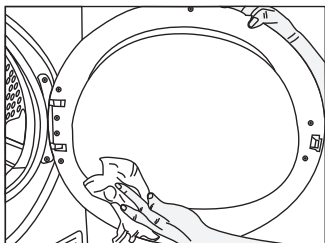

7.2 Rengör sensorn

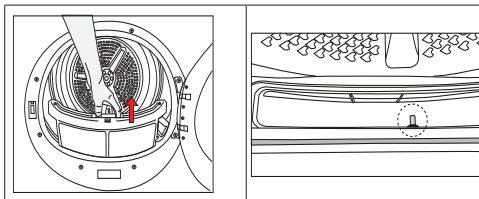

- Det finns temperatursensorer i torktumblaren som läser av om tvätten är torr eller inte.

För att rengöra sensorer:

- Öppna torktumblarens lastlucka.
- Ta bort luddfiltret genom att dra upp den.
- Rengör sensorn för hand, om ludd har ackumulerats på den.

Rengör sensorernas metallytor 4 gånger om året. Använd mjuka tyger för rengöring i stället för metallverktyg.

På grund av brand- och explosionsrisk, använd inte lösningar, rengöringsmaterial eller liknande material och verktyg för att rengöra sensorer.

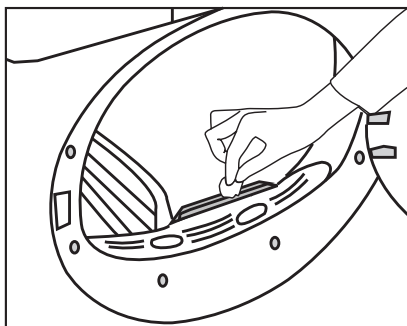

7.3 Tömma vattentanken

Under torkning avlägsnas fukten från tvätten och kondenseras, sedan ansamlas vattnet i vattentanken. Töm vattentanken efter varje torkning.

Kondenserat vatten är inte drickbart vatten!
Håll vattentanken på plats när ett program är igång

Om du inte tömmer vattentanken kommer maskinen att sluta fungera under kommande torkningar på grund av att vattentanken är full och en Vattentanksvarningsikon kommer att blinka. I så fall töm vattentanken och fortsätt torkningen genom att trycka på Start / Start/stand-by-knappen.

För att tömma vattentanken:

Dra försiktigt ut vattentanken från dess låda.

Töm vattnet ifrån tanken.

Ta bort vattentanken i lådan eller bakom skyddsluckan försiktigt.

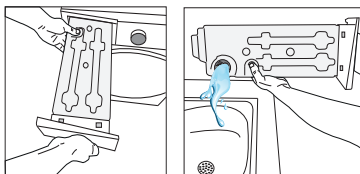

Om det samlas ludd i tratten på vattentanken, ta bort det under rinnande vatten. Sätt tillbaka vattentanken.

Om direkt utsläppsalternativ är valt så behöver inte vattentanken tömmas.

7.4 Rengöra sensorerna

Håret och luddet som inte samlas upp av luddfiltret samlas på kondensorns metallyta bakom luftavvisaren. Detta ludd ska rengöras regelbundet.

Om kondensorrengöringsikonen blinkar, kolla metallytan. Om det finns något ludd, ta bort det. Det måste kollas åtminstone var 6:e månad.

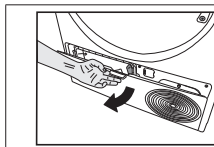

Öppna golvlisen genom att dra dess knapp.

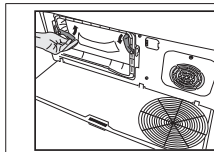

Flytta på spärrarna för att öppna luftavvisarens lock.

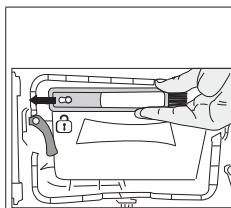

Dra borsten till vänster för att ta bort det. Du kan använda rengöringsborsten till att rengöra filter, kondenserande metallyta och samlat ludd i dörren.

Rengöringsborsten finns inuti dokumentpåsen. Ta din borste från dokumentpåsen och sätt den på plats i luftavvisaren för att förvara den.

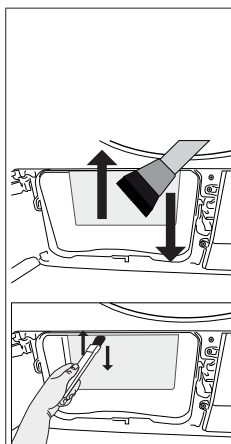

Rengör luddet på kondensorns metallyta med en fuktig trasa eller borsten på luftcirkulationen i riktning uppner. Rengör inte i riktning vänsterhöger då det kan skada kondensorns metallplattor. Du kan använda en dammsugare med en borste för rengöring. Om dammsugaren inte har en borste så rekommenderas den inte för kondensorrengöring.

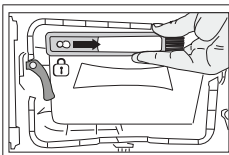

Efter rengöring av filter, dörr och kondensorn, dra borsten till höger och lås den på plats.

När luckan för luftcirkulationen är borttagen, är det normalt att ha vatten i plastsektionen framför kondensorn.

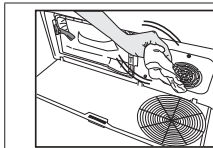

Om du ser luddansamlingar på fläktluckan och golvlisten så ta bort den med en trasa.

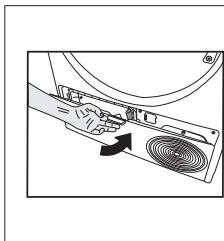

Efter att rengöringsprocessen slutförts placerar man luckan för luftcirkulationen på plats, flyttar haspen för att stänga den, och stänger sedan golvlisten.

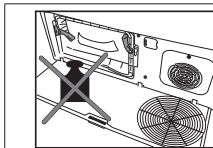

Håll fotplattan fri från vikt när den är öppen.

Använd mjuka tyger för att rengöra trumman.

Du kan rengöra för hand om du använder skyddshandskar. Försök inte att rengöra med bara händerna. Kondensorns flänsar kan skada händerna. Rengöring med rörelser från vänster till höger kan skada kondensorns flänsar. Det kan även leda till problem med torkningen.

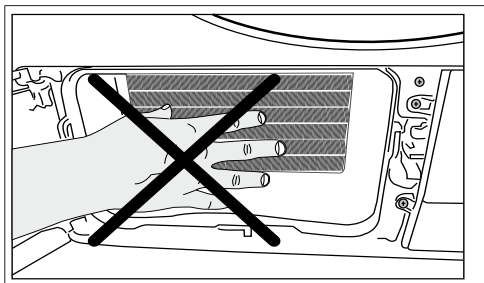

8 Felsökning

Torkningen tar för lång tid.

Luddfiltrets (inre och yttre filter) porer kan vara igensatta. >>> Kan rengöras med dammsugare. Kondensorns framsida kan vara igensatt. >>> Rengör framsidan på kondensorn. Ventilationsgallret fram på maskinen kan vara stängt. >>> Avlägsna alla föremål framför ventilationsgaller som kan blockera luft.

Ventilationen kan vara otillräcklig om torktumblaren är installerad i ett begränsat utrymme. Öppna dörren eller fönstren för att förhindra att rumstemperaturen blir för hög.

Om det finns en luftfuktighetssensor;

Det kan ha bildats kalkavlagringar på fuktsensorn. >>> Rengör fuktighetssensorn.

Torktumblaren kan vara överbelastad med tvätt. >>> Lasta inte torktumblaren med för mycket.

Tvätten kanske inte har centrifugerats tillräckligt. >>> Centrifugera på ett högre varvtal i tvättmaskinen.

Tvätten är fuktig efter torkning.

Rätt program för rätt typ av tvätt kanske inte har använts. >>> Kontrollera skötselråden på tvätten och välj ett program som är idealiskt för tvätten eller använd längre program.

Luddfiltrets (inre och yttre filter) porer kan vara igensatta. >>> Kan rengöras med dammsugare.

Kondensorns framsida kan vara igensatt. >>> Rengör framsidan på kondensorn.

Torktumblaren kan vara överbelastad med tvätt. >>> Lasta inte torktumblaren med för mycket.

Tvätten kanske inte har centrifugerats tillräckligt. >>> Centrifugera på ett högre varvtal i tvättmaskinen.

Torktumblaren startar inte, eller programmen kan inte startas. Torktumblaren slås inte på när den är inställd.

Strömkontakten kanske inte är inkopplad. >>> Kontrollera att strömkontakten är inkopplad.

Lastluckan kan ha lämnats öppen. >>> Kontrollera att lastluckan är ordentligt stängd.

Programmet kanske inte har ställts in eller så har Start/Paus-knappen inte tryckts in. >>> Kontrollera att programmet är inställt och att det inte är i standby-läge.

Barnspärren kan vara aktiverat. >>> Stäng av barnlåset.

Programmet avbröts utan anledning.

Lastluckan har kanske inte stängts ordentligt. >>> Kontrollera att lastluckan är ordentligt stängd.

Det kan vara strömavbrott. >>> Tryck på knappen Start/Standby/Avbryt för att starta programmet.

Vattentanken kan vara full. >>> Töm vattentanken.

Tvätten har krympt, blivit matt eller förstörd.

Rätt program för rätt typ av tvätt kanske inte har använts. Kontrollera skötselråden på kläderna och välj ett program som är lämpligt för kläderna.

Vatten rinner från lastluckan.

Ludd kan ha samlats på lastluckans inre ytor och på ytorna på lastluckans packning. >>> Rengör den inre ytan av luckan och ytorna på packningen.

Lastluckan öppnas av sig själv.

Lastluckan har kanske inte stängts ordentligt. >>> Tryck på lastluckan tills stängningsklicket hörs.

Varningsymbolen för vattentanken är tänd/blinkar.

Vattentanken kan vara full. >>> Töm vattentanken.

Vattentömningsslangen kan ha vikts. Om produkten är ansluten direkt till vattenavloppet, kontrollera vattenutloppsslangen.

Belysningen i torktumblaren tänds inte. (i modeller med lampor)

Torktumblaren kanske inte har slagits på med På/Av-knappen. >>> Kontrollera att torkmaskinen är på.

Lampan kan vara trasig. >>> Kontakta en godkänd serviceverkstad för att byta ut lampan.

Ikonen eller lampan för skrynkelskydd är tänd.

Ett program som förhindrar att tvätten i torktumblaren skrynklar sig kan aktiveras. >>> Stäng av torktumblaren och ta bort tvätten.

Ikonen för rengöring av luddfiltret lyser.

Luddfilter (invändiga och utvändiga filter) kan vara smutsiga. >>> Kan rengöras med dammsugare. Ett skikt kan bildas i luddfiltrets porer, vilket kan leda till igensättning. >>> Kan rengöras med dammsugare.

Det kan bildas ett skikt i luddfiltrets (inner- och ytterfiltrets) porer som leder till igensättning.<<Kan rengöras med dammsugare.>>

Luddfiltren kanske inte sitter på plats. >>> Sätt i det inre och det yttre filtret i sina skåror.

Eco-filtertyg är kanske inte installerat i plastdelen och kondensorns front kanske är tilltäppt.>>>Installera det miljövänliga filtret i plastdelen och placera det i filterhöljet.

Eco-vänliga filter kanske inte har bytts ut trots att varningssymbolen är tänd. "Byt filter."

Torktumslaren avger en akustisk varning,

Luddfiltren kanske inte sitter på plats. >>> Sätt i det inre och det yttre filtret i sina skåror.

Maskinens filter kanske inte har installerats.>>> Montera luddfiltren (inre och yttre) eller det miljövänliga filtret i sina höljen.

Varningssymbolen för kondensorn blinkar.

Framsidan på kondensorn kan ha täppts igen med ludd. >>> Rengör framsidan på kondensorn.

Luddfiltren kanske inte sitter på plats. >>> Sätt i det inre och det yttre filtret i sina skåror.

Belysningen i torktumslaren tänds inte. (i modeller med lampor)

Om torkmaskinen är kopplad till strömmen kan lampan lysa när på/av-knappen är intryckt och luckan är öppen. >>> Koppla ur torktumslaren eller stäng av på/av-knappen så den är i Av-läget.

Wi-Fi-ikonen blinkar kontinuerligt. (HomeWhiz-funktion-modeller)

>>> Produkten är kanske inte ansluten till det trådlösa nätverket. Följ instruktionerna för att ansluta till nätverket. Det kan vara fel på den enhet som apparaten använder för att ansluta till nätverket. Kontrollera detta. Apparaten kanske inte är ansluten till nätverket på grund av att den befinner sig utanför wi-fi-räckvidden.

Kontrollera stegen nedan om du ser "F L t" på skärmen.

Filtren kan vara smutsiga. Rengör de inre och yttre filtren

I lastluckområdet, om du använder de inre och yttre dubbla filtren. >>> Kontrollera att båda filtren är installerade.

Kondensorns framsida kan vara smutsig. >>> Öppna och kontrollera sparkskyddet och se till att det är rent.

Läs avsnittet om underhåll och rengöring.

Eventuella främmande föremål ska avlägsnas från torktumslarens trumma.

Reservdelar kommer att finnas tillgängliga under en period på upp till 10 år, i enlighet med de specifika kraven i förordningen.

Om problemen fortgår efter att du följt instruktionerna i det här avsnittet, kontakta din återförsäljare eller godkända serviceställe. Försök aldrig att själv reparera en produkt som inte fungerar som den ska.

Om du upplever problem med någon del av din apparat kan du begära ett utbyte genom att kontakta närmaste auktoriserade service med apparatens modellnummer.

Om apparaten används med delar som inte är originaldelar kan det leda till funktionsfel.

Tillverkaren och distributören ansvarar inte för funktionsfel som orsakas av icke-originaldelar.

9 Undantagsvarning

Vissa (enkla) funktionsfel kan åtgärdas av slutanvändaren utan att skapa några säkerhetsproblem eller leda till osäker drift, förutsatt att dessa instruktioner följs. (Se avsnittet "Jag vill fixa det själv".) Förutom de delar i avsnittet "Jag vill fixa det själv" som slutanvändaren får åtgärda själv, rekommenderas därför att apparaten repareras av en auktoriserad servicestation för att förhindra säkerhetsproblem och för att upprätthålla Whirlpool produktgaranti.

9.1 Jag vill fixa det själv

De reparationer som utförs av slutanvändarna kan omfatta följande reservdelar. Lastlucka, lucktätning, luckhandtag, låsmekanism och gångjärn, luddfilter, luftfilter, perifera plastdelar, kondensorbekämpare. (Du hittar en aktuell lista över reservdelar på <https://parts-selfservice.europeanappliances.com/>

från och med den 1 mars 2021). Se dessutom till att utföra reparationerna enligt anvisningarna på <https://parts-selfservice.europeanappliances.com/> för att garantera produktsäkerheten och förhindra allvarliga skador. För din egen säkerhet, dra först ur kontakten innan du utför några reparationer. Whirlpool kan inte hållas ansvariga för säkerhetsproblem som kan uppstå på grund av reparationsarbeten eller försök till reparationer med andra delar än de som finns i den aktuella reservdelslistan eller finns på adressen <https://parts-selfservice.europeanappliances.com/> och som utförs av slutanvändare som inte följer instruktionerna i användarmanualerna eller finns på adressen <https://parts-selfservice.europeanappliances.com/>

I sådana fall upphör Whirlpools garanti att gälla. Vi rekommenderar därför starkt slutanvändare att avstå från att reparera andra delar än de reservdelar som anges ovan och att vända sig till en auktoriserad serviceverkstad när så krävs.

Den här typen av reparationer som utförs av slutanvändare kan leda till säkerhetsproblem, skador på produkten och orsaka bränder, översvämningar, elstötar och allvarliga personskador. Förutom de delar som anges ovan måste följande delar repareras av en auktoriserad verkstad.

Motor, pump, moderkort, motorkort, skärmkort etc. Tillverkaren/säljaren kan inte hållas ansvarig för någon situation som orsakas av att slutanvändare inte följer vad som angetts ovan.

De reparationer som utförs av slutanvändarna kan omfatta följande reservdelar. Lastlucka, lucktätning, luckhandtag, låsmekanism och gångjärn, luddfilter, luftfilter, perifera plastdelar, kondensorbekämpare. (Du hittar en aktuell lista över reservdelar på <https://parts-selfservice.europeanappliances.com/>

från och med den 1 mars 2021). Se dessutom till att utföra reparationerna enligt anvisningarna på <https://parts-selfservice.europeanappliances.com/> för att garantera produktsäkerheten och förhindra allvarliga skador. För din egen säkerhet, dra först ur kontakten innan du utför några reparationer. Whirlpool kan inte hållas ansvariga för säkerhetsproblem som kan uppstå på grund av reparationsarbeten eller försök till reparationer med andra delar än de som finns i den aktuella reservdelslistan eller finns på adressen <https://parts-selfservice.europeanappliances.com/> och som utförs av slutanvändare som inte följer instruktionerna i användarmanualerna eller finns på adressen <https://parts-selfservice.europeanappliances.com/>

I sådana fall upphör Whirlpools garanti att gälla. Vi rekommenderar därför starkt slutanvändare att avstå från att reparera andra delar än de reservdelar som anges ovan och att vända sig till en auktoriserad serviceverkstad när så krävs. Den här typen av reparationer som utförs av slutanvändare kan leda till säkerhetsproblem, skador på produkten och orsaka bränder, översvämningar, elstötar och allvarliga personskador. Förutom de delar som anges ovan måste följande delar repareras av en auktoriserad verkstad. Motor, pump, moderkort, motorkort, skärmkort etc. Tillverkaren/säljaren kan inte hållas ansvarig för någon situation som orsakas av att slutanvändare inte följer vad som angetts ovan.

Hyvä asiakas,

Ole hyvä lue tämä käyttöopas ennen kuin aloitat tuotteen käytön!

Kiitos Whirlpool tuotteen valitsemisesta. Toivomme, että korkeaa teknologiaa sisältävä laadukkaasti valmistettu tuotteemme palvelee sinua hyvin. Suosittelemme, että luet tämän oppaan ja täydentävät asiakirjat huolellisesti ennen käyttöä.

Kiinnitä huomiota kaikkiin käyttöoppaan sisältämiin tietoihin ja varoituksiin, ja seuraa annettuja ohjeita. Tällä tavalla voit suojata sekä itseäsi että tuotetta mahdollisilta vaurioilta.

Säilytä käyttöopas. Jos luovutat tuotteen jollekin toiselle, anna mukaan myös tämä opas.



KIERRÄTETTY JA
KIERRÄTETTÄVÄ PAPERI

Tämä tuote on valmistettu käyttäen uusinta teknologiaa ympäristöystävällisissä olosuhteissa.

1 TURVALLISUUSOHJEET	37
2 Ympäristöohjeet	44
2.1 WEEE-määräysten noudattaminen ja jätteiden hävittäminen	44
2.2 Tietoa pakkauksesta.....	44
2.3 Standardinmukaisuus ja testitiedot / YK:n vaatimustenmukaisuusvakuutus.....	44
3 Sinun kuivausrumpu	45
3.1 Tekniset tiedot	45
3.2 Yleistä	46
3.3 Pakkauksen sisältö.....	46
4 Asennus	47
4.1 Oikea asennuspaikka.....	47
4.2 Kodinkonetta kuljetuksen aikana suojaavan pakkausmateriaalin poistaminen.....	47
4.3 Viemäriiitettä	48
4.4 Jalkojen säätäminen	48
4.5 Kuivausrummun kuljetus.....	48
4.6 Ääniä koskevat varoitukset	48
4.7 Lampun vaihtaminen	48
5 Valmistelu	49
5.1 Kuivausrumpuun soveltuvat pyykit	49
5.2 Kuivausrumpuun soveltumattomat pyykit.....	49
5.3 Pyykin valmistelu kuivausta varten	49
5.4 Tapoja säästää energiaa	49
5.5 Oikea täyttömäärä	50

6 Tuotteen käyttö	51
6.1 Ohjauspaneeli.....	51
6.2 Symbolit	51
6.3 Kuivauskoneen valmistelu	52
6.4 Ohjelmanvalinta- ja energiankulutustaulukko	53
6.5 Lisätoiminnot	56
6.6 Varoitusilmaisimet	56
6.7 Ohjelman käynnistäminen	56
6.8 Lapsilukko	57
6.9 Ohjelman vaihtaminen käynnistyksen jälkeen	57
6.10 Ohjelman peruuttaminen.....	58
6.11 Ohjelman loppu	58
6.12 Hajuominaisuus	58
7 Huolto ja puhdistus	59
7.1 Nukkasuodattimet (sisäiset ja ulkoiset suodattimet) / luukun sisäpinnan puhdistus.....	59
7.2 Anturien puhdistaminen	60
7.3 Vesisäiliön tyhjentäminen	61
7.4 Lauhduksen puhdistaminen.....	61
8 Vianmääritys	63
9 Eivettä varoitus	65
9.1 Haluan korjata itse	65

1 TURVALLISUUSOHJEET

OHJEET ON LUETTAVA JA NIITÄ ON NOUDATETTAVA



Tämä symboli muistuttaa siitä, että tämä käyttöopas on luettava. Lue nämä turvallisuusohjeet ennen laitteen käyttöä. Säilytä ne lähetyvillä tulevaa tarvetta varten. Näissä ohjeissa ja itse laitteessa on tärkeitä turvallisuutta koskevia varoituksia; niitä on aina noudatettava. Valmistaja kieltäytyy kaikesta vastuusta, jos näitä turvallisuusohjeita ei noudateta tai jos laitetta käytetään sopimattomasti tai säätimet asetetaan virheellisesti.



VAROITUS:

- Tämä symboli ilmoittaa, että tässä laitteessa käytetään helposti syttyvää kylmäainetta. Jos kylmäainetta pääsee vuotamaan ja se altistuu ulkoiselle syttymislähteelle, tulipalon vaara on olemassa.



Tämä laite sisältää R290-kylmäainetta, joka on helposti syttyvää, mutta ympäristöystävällistä.



Pikkulapset (0–3-vuotiaat) on pidettävä loitolla laitteesta. Hieman isommat lapset (3–8-vuotiaat) on pidettävä loitolla laitteesta, ellei heitä valvota jatkuvasti. Tätä laitetta voivat käyttää yli 8-vuotiaat lapset sekä fyysisesti, aisteiltaan tai henkisesti rajoitteiset tai kokemattomat ja taitamattomat henkilöt ainoastaan, jos heidän turvallisuudestaan vastaava henkilö valvoo tai opastaa heitä laitteen käytössä ja osoittaa mahdolliset vaaratilanteet. Lapset eivät saa leikkiä laitteella. Lapset eivät saa suorittaa puhdistus- ja huoltotoimenpiteitä ilman valvontaa.



VAROITUS: Älä koskaan pysäytä kuivausrumpua ennen kuivausohjelman päättymistä, ellei kaikkia pyykkejä oteta heti pois koneesta ja levitetä kuivumaan, jotta lämpö pääsee haihtumaan.



Kuivausrummussa ei saa kuivata tekstiilejä, joissa on ruokaöljyä, asetonia, alkoholia, petrolia, kerosiinia, tahrannoistoaineita, tärpättiä, vahoja tai vahanpoistoaineita sisältäviä tahroja. Siinä ei myöskään saa kuivata esimerkiksi vaahtokumia (lateksivaahtoa), suihkumyssiä, vedenkestäviä tai kumitettuja tekstiilejä eikä vaatteita tai tyynejä, joissa on vaahtokumitäytettä. Poista taskuista kaikki esineet, etenkin savukkeensytyttimet, tulitikut ja vastaavat. Älä käytä kuivausrumpua jos sen pesuun on käytetty teollisuuskemikaaleja.



Öljyyn kastuneita kappaleita ei saa kuivata kuivausrummussa, sillä ne syttyvät helposti.



Älä koskaan avaa luukkuja väkisin tai käytä sitä tukena.

SALLITTU KÄYTTÖ



HUOMIO: Laitetta ei ole tarkoitettu käytettäväksi ulkopuolisen kytkimen, kuten esimerkiksi ajastimen, tai erillisen kauko-ohjausjärjestelmän kanssa.



Tämä laite on tarkoitettu kotitalouskäyttöön ja vastaaviin käyttötarkoituksiin, kuten: henkilöstön keittiötiloihin kaupoissa, toimistoissa ja muissa työympäristöissä; maataloissa; asiakaskäyttöön hotelleissa, motelleissa, aamiaismajoituspaikoissa ja muissa asuinympäristöissä.



Tätä laitetta ei ole tarkoitettu ammattikäyttöön. Älä käytä laitetta ulkotiloissa.



Älä säilytä räjähtäviä tai syttyviä aineita (esim. bensiiniä tai aerosolipakkauksia) laitteen sisällä tai sen läheisyydessä – tulipalon vaara.



Älä ylitä ohjelmataulukossa ilmoitettu maksimitäyttömäärää (kiloa kuivia tekstiilejä).



Älä kuivaa pesemättömiä tekstiilejä kuivausrummussa.



Varmista, että kuivausrummun ympärille ei ole kerääntynyt nöyhtää tai pölyä.



Pehmennysaineita tai vastaavia tuotteita tulee käyttää kyseisen tuotteen valmistajan ohjeiden mukaisesti.



Älä kuivaa pyykkiä liian kuivaksi.



Älä juo, käytä uudelleen tai valmista ruokaa kondensoituneesta vedestä. Se saattaa olla vaarallista terveydellesi sekä aiheuttaa omaisuusvahinkoja.



VAROITUS: lä vahingoita laitteen kylmäainepiirin putkia.

ASENNUS



Laitteen käsittely ja asennus edellyttää kahta tai useampaa henkilöä – loukkaantumisvaara. Käytä suojakäsineitä pakkauksen avaamisen ja asennuksen yhteydessä – leikkautumisvaara.



Asennus, mukaan lukien vesikytkennät (jos niitä on), sähkökytkennät ja korjaukset on annettava pätevän asentajan tehtäviksi. Älä korjaa tai vaihda mitään laitteen osaa, ellei käyttöohjeessa nimenomaan näin kehoiteta. Pidä lapset loitolla asennuspaikasta. Kun olet purkanut laitteen pakkauksesta varmista, että se ei ole vahingoittunut kuljetuksen aikana. Jos havaitset ongelmia, ota yhteyttä jälleenmyyjään tai lähimpään huoltopalveluun. Kun asennus on suoritettu, pakkausjätteet (muovi, styrox-osat, jne.) on säilytettävä poissa lasten ulottuvilta – tukehtumisvaara. Laite on kytkettävä irti sähköverkosta ennen mitään asennustoimenpiteitä – sähköiskun vaara. Varmista asennuksen aikana, että laite ei vaurioita virtajohtoa – tulipalon tai sähköiskun vaara. Käynnistä laite vasta kun asennus on viety täysin loppuun asti.



VAROITUS: Pidä ilmanottoaukot vapaina tukkeutumista olipa sitten kysymyksessä vapaasti seisova tai kalusteeseen asennettu laite.



Kuivausrumpu on asennettava tiloihin, joissa on riittävä ilmanvaihto (avoin ovi, ilmanvaihtoritilä tai leveydeltään yli 500 cm²) kokoinen syvennys, jotta vältettäisiin kaasujen takaisinvirtaus huoneeseen muita polttoaineita polttavista laitteista, mukaan lukien avotuli. Jos kuivausrumpu asennetaan työtason alle, on kuivausrummun yläpaneelin ja minkä tahansa sen yläpuolella olevan kappaleen väliin jätettävä 10 mm tilaa. Laitteen sivujen ja seinien tai vieressä olevien huonekalujen väliin sen sijaan on jätettävä 15 mm tilaa.



Varmista, että laitetta ei asenneta lämmönlähteen lähetyville.



Laitetta ei saa asentaa lukittavan oven, liukuoven tai sellaisen oven taakse, jonka saranapuoli on kuivausrummun suhteen siten, että kuivausrummun luukkua ei ole mahdollista avata täysin.



Laite on asennettava seinää vasten siten, että siihen ei ole mahdollista päästä käsiksi takaa.



Varmista, että ei käytetä mattoa, joka tukkii ilmanvaihtoaukot kuivausrummun alaosassa.



Jos haluat sijoittaa kuivausrummun pesukoneen päälle, ota ensin yhteys huoltopalveluun tai alan erikoisliikkeeseen ja tarkasta tähän asennustyyppiin soveltuvien mallien luettelo. Päällekkäin asentaminen on mahdollista ainoastaan, jos kuivausrumpu kiinnitetään pesukoneeseen erityisen torniasennussarjan avulla. Asennussarjoja on saatavana huoltopalvelusta tai erikoisliikkeistä. Kokoamisohjeet toimitetaan asennuspakkauksen mukana.

SÄHKÖASIOITA KOSKEVAT VAROITUKSET



Laite on voitava kytkeä irti sähköverkosta irrottamalla pistoke pistorasiasta, jos pistorasia on saavutettavissa, tai pistorasian edelle asennetusta moninapaisesta kytkimestä, minkä lisäksi laite on maadoitettava kansallisten sähköistä turvallisuutta koskevien määräysten mukaisesti.



Älä käytä jatkojohtoja, jakorasioita tai adaptoreita. Kun asennus on tehty, sähköosat eivät saa olla käyttäjän ulottuvilla. Älä käytä laitetta kun olet märkä tai kun olet paljain jaloin. Älä käytä tätä laitetta, jos virtajohto tai pistoke on vahingoittunut, jos laite ei toimi kunnolla tai jos se on vaurioitunut tai pudonnut.



Jos virtajohto on vahingoittunut, on sen tilalle vaihdettava toinen samanlainen; vaaratilanteiden estämiseksi vaihdon saa suorittaa valmistaja, sen huoltohenkilö tai vastaava pätevä henkilö – sähköiskun vaara.

PUHDISTUS JA HUOLTO



VAROITUS: Varmista, että laite on sammutettu ja että se on irrotettu sähkövirrasta ennen mihinkään huoltotoimenpiteisiin ryhtymistä. Henkilövahinkojen ehkäisemiseksi on käytettävä suojakäsineitä (haavojen syntymisen vaara) ja turvakenkiä (ruhjevammojen vaara); käsittelyyn tarvitaan kahta henkilöä (kuormituksen vähentämiseksi); älä koskaan käytä höyrypesuria (sähköiskuvaara). Muiden kuin ammattilaisten suorittamat korjaukset, joihin ei ole valmistajan lupaa, saattavat aiheuttaa turvallisuus- ja terveysriskejä, joista valmistaja ei ole mitenkään vastuussa. Muiden kuin ammattilaisten suorittamista korjauksista ja huoltotoimenpiteistä aiheutuvat viat tai vauriot eivät kuulu takuun piiriin missään tapauksessa; takuuehdot on ilmoitettu yksikön mukana toimitetussa asiakirjassa.



Varmista, että kaikki nukkasuodattimet ovat puhtaita ennen minkään kuivausohjelman käynnistämistä.



Älä puhdista toissijaista suodatinta millään työkalulla, joka saattaa vahingoittaa laitetta ja johtaa kaasuvuotoon.

PAKKAUSMATERIAALIEN HÄVITTÄMINEN

Pakkaus on valmistettu 100-prosenttisesti kierrätettävästä materiaalista ja siinä on kierrätysmerkki.



Pakkauksen osia ei saa heittää roskiin vaan ne on hävitettävä paikallisten jätehuoltoviranomaisten määräysten mukaisesti.

KODINKONEIDEN KÄYTÖSTÄPOISTO JA HÄVITTÄMINEN

Tämä laite on valmistettu kierrätettävistä tai uusiokäyttöön soveltuvista materiaaleista. Hävitä laite paikallisten jätehuoltomääräysten mukaisesti. Lisätietoja sähkökäyttöisten kodinkoneiden käsittelystä, materiaalin keräämisestä ja kierrätyksestä saat paikallisilta viranomaisilta, jätehuollosta tai liikkeestä, josta laite on ostettu. Tämä laite on merkitty EU:n sähkö- ja elektroniikkaromua koskevan direktiivin 2012/19/EU (WEEE) sekä sähköja elektroniikkaromusta vuonna 2013 annetun asetuksen mukaisesti (sellaisena kuin se on muutettu).

Varmistamalla, että tuote poistetaan käytöstä asianmukaisesti, voidaan auttaa estämään ympäristö- ja terveyshaittoja.



Symboli tuotteessa tai sen asiakirjoissa tarkoittaa, ettei laitetta saa hävittää kotitalousjätteiden mukana. Sen sijaan tuote on toimitettava sähköjaelektroniikkakomponenttien keräys- ja kierrätyspisteeseen recycling of electrical and electronic equipment.

- Pesukonetta ei saa sijoittaa kuivausrummun päälle.

Pesukoneen ja kuivausrummun asennustaulukko	
Pinoamissarjatyypit	Syvyys (TD=Kuivausrumpu, WM: Pesukone)
Muovi - 54/60 cm hihnalla tai ilman	60 cm TD --> WM \geq 50 cm / 54 cm TD --> WM>45 cm
Muovi - 46 cm hihnalla tai ilman	46cm TD --> WM \geq 54cm
Hyllyllä - 60 cm	60cm TD --> WM \geq 50cm
Hyllyllä - 54 cm	54cm TD --> WM>45cm

	<p>Yhtiön säännöt, vakiodokumentaatio, varaosien tilaaminen sekä tuotetta koskevat lisätiedot ovat saatavissa osoitteesta: Laitteesi QR-koodin käyttäminen. Käymällä verkkosivustolla docs.whirlpool.eu/docs ja parts-selfservice.europeanappliances.com Vaihtoehtoisesti, ottamalla yhteyttä huoltopalveluumme(katso puhelinnumero takuuvihkosesta). Kun otat yhteyttä huoltopalveluun, ilmoita tuotteen tunnistekilvessä olevat koodit. Löydät lisätietoja mallista osoitteesta https://eprel.ec.europa.eu/, joka on EU:n virallinen EPREL-tuotetietokanta. Kun olet valinnut tuoteryhmän, syötä tuotteen mallin tunnistekilvessä olevat kirjaimet ja numerot, ja se löytyy arvokilvestä, kuten mallissa (katso oikealla oleva kuva). Täyden tuen saamiseksi on tuote rekisteröitävä osoitteessa www.register10.eu</p>	
--	--	--

2 Ympäristöohjeet

2.1 WEEE-määräysten noudattaminen ja jätteiden hävittäminen



Tämä tuote ei sisällä vaarallisia ja kiellettyjä materiaaleja, jotka ovat mainittu Turkin tasavallan ympäristö- ja kaupungistumisministeriön julkaisemassa "Sähkö- ja elektroniikkaromun valvontaa koskevassa asetuksessa". Se noudattaa sähkö- ja elektroniikkalaiteromua koskevia (WEEE-) määräyksiä. Kyseinen tuote on valmistettu kierrätettävistä ja uudelleenkäytettävistä korkealaatuisista osista ja materiaaleista. Siksi älä hävitä tätä tuotetta muiden kotitalousjätteiden kanssa sen elinkaaren lopussa. Vie se sähkö- ja elektroniikkalaitteiden keräyspisteeseen. Voit tiedustella näistä keräyspisteistä paikalliselta hallinnolta. Voit auttaa suojelemaan ympäristöä ja luonnonvaroja toimittamalla käytetyt tuotteet kierrätykseen.

2.2 Tietoa pakkauksesta

Tuotteen pakkaus on valmistettu kierrätettävistä materiaaleista kansallista lainsäädäntöä noudattaen. Älä hävitä pakkausmateriaaleja kotitalous- tai muun jätteen mukana, vaan toimita ne paikallisten viranomaisten osoittamaan pakkauksen keräyspisteeseen.

2.3 Standardinmukaisuus ja testitiedot / YK:n vaatimustenmukaisuusvakuutus



Tämän tuotteen kehitys-, valmistus- ja myyntivaiheet suoritetaan kaikissa asiaan liittyvissä Euroopan unionin

3 Sinun kuivausrumpu

3.1 Tekniset tiedot

FI

Korkeus (säädettävä)	84,6 cm / 86,6 cm*
Leveys	59,7 cm
Syvyyys	54,3 cm
Kuormitus (kg)	8 kg**
Nettopaino (± %10)	42 kg
Jännite	Katso tyyppimerkinät***
Määritely virrankulutus	
Model code	

 	Tuotetietokantaan tallennetut tuotetiedot löytyvät seuraavalta verkkosivulta ja voit etsiä tuotteesi energiatarrassa olevan tuotteen tunnistella (*). https://eprel.ec.europa.eu/
SUPPLIER'S NAME _____ MODEL IDENTIFIER → (*)	
 	

* Väh. korkeus: Korkeus säädettävien jalkojen ollessa kiinni.

Maks. korkeus: Korkeus säädettävien jalkojen ollessa auki suurimmalla korkeudella.

** Pyykin paino ennen pesua.

*** Arvokilpi sijaitsee kuivausrummun oven alla.

Kuivausrummun laadun parantamiseksi, teknisiä tietoja voidaan muuttaa siitä erikseen ilmoittamatta.

Tämän käyttöohjeen kuvat ovat viitteellisiä, eivätkä välttämättä vastaa täysin tuotettasi.

Kuivausrummussa tai mukana toimitetuissa asiakirjoissa esitetyt arvot, ovat laboratorioarvoja, kyseisten standardien mukaan. Nämä arvot voivat vaihdella käytön ja ympäristölämpötilan mukaan.

3.2 Yleistä

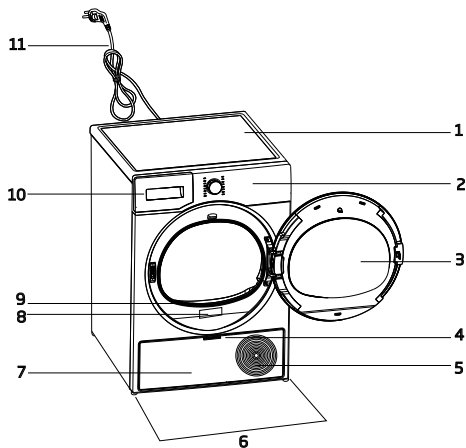

1. Yläpaneeli
2. Ohjauspaneeli
3. Luukku
4. Potkulevyn kahva
5. Tuuletusrilät
6. Säädettävät jalat
7. Potkulevy
8. Arvokilpi
9. Kuitusuodatin
10. Vesisäiliön lokero
11. Verkkojohto

3.3 Pakkauksen sisältö

	1. Vedentoiletusletku*		6. Vedentäytökannu*
	2. Suodatinlokeron sieni*		7. Puhdasta vettä*
	3. Käyttöopas		8. Tuoksupa-truunoita*
	4. Kuivausteline*		9. Harja*
	5. Kuivaustelineen käyttöopas*		10. Suodatin kangas*

* Valinnainen - ei välttämättä mukana, riippuu mallista.

4 Asennus

Lue ensin "Turvallisuusohjeet"!

Ennen kuin otat yhteyttä lähimpään valtuutettuun huoltoliikkeeseen kuivausrummun asentamista varten, varmista käyttöopasta apunasi käyttäen, että asunnossasi on tarpeelliset sähkö- ja viemäriiliitännät. Jos ne eivät ole sopivat, ota yhteyttä sähköasentajaan sekä huoltomieheen tarpeellisten muutosten suorittamista varten.

Kuivausrummun asennuspaikan valmistelu sekä sähkö- ja viemäriiliitännöjen asennuttaminen on asiakkaan vastuulla.

Tarkista ennen asennusta, että kuivausrumpu on kunnossa silmämääräisesti. Jos rumpu on vaurioitunut, älä asenna sitä. Vialliset tuotteet aiheuttavat turvallisuusvaaran. Anna kuivausrummun levätä paikoillaan 12 tuntia ennen kuin aloitat sen käytön.

Tuote sisältää jäähdytysaineen, ja jos tuotetta käytetään heti kuljetuksen jälkeen, voi se vaurioitua. Jokaisen tuotteen siirtämisen jälkeen sen on annettava levätä 12 tuntia.

4.1 Oikea asennuspaikka

- Asenna kuivausrumpu vakaalle tasaiselle alustalle.
- Kahden henkilön tulee siirtää konetta.
- Käytä kuivausrumpua vain hyvin tuuletetussa, pölyttömässä ympäristössä.
- Kuivausrummun ja lattian välistä tilaa ei saa täyttää muilla materiaaleilla kuten matolla, puulla tai teipillä.
- Älä peitä kuivausrummun tuuletusreikiä.
- Kuivausrumpua ei saa asentaa paikkaan, jossa lukittava, liuku- tai saranallinen ovi voi estää luukun avaamisen.

- Kun kuivausrumpu on asennettu, sen tulisi pysyä samassa tilassa, missä sen kytkennät on tehty. Kun asennat kuivausrumpua, varmistu siitä, että sen takaseinä ei ota kiinni mihinkään (hanaan, pistorasiaan jne.).
- Asenna kuivausrumpu vähintään 1 cm päähän muista huonekaluista.
- Kuivausrummun käyttölämpötila on +5 °C:n ja +35 °C:n välillä. Jos kuivausrumpua käytetään kylmemmässä tai kuumemmassa, tämä voi vaikuttaa haitallisesti kuivausrummun toimintaan ja rumpu voi vaurioitua.
- Kuivausrummun takaseinä tulisi sijoittaa seinän viereen.

Älä sijoita kuivausrumpua virtajohdon päälle, koska tämä voi vaurioitua.

* Ohita seuraava varoitus, jos tuotteesi ei sisällä R290-kylmäainetta.

Kuivain sisältää R290-kylmäainetta.* R290 on ympäristöystävällinen mutta syttyvä kylmäaine.* Varmista, että kuivaimen ilmanotto on auki ja ilmanvaihto hyvä.* Pidä mahdolliset avotulet etäällä kuivaimesta.*

4.2 Kodinkonetta kuljetuksen aikana suojaavan pakkausmateriaalin poistaminen

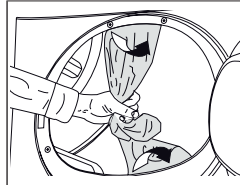

Poista konetta kuljetuksen aikana suojaava pakkausmateriaali ennen kuin käytät kuivausrumpua ensimmäistä kertaa.

Älä jätä lisävarustetta tai kuljetuksen aikana suojaavan pakkausmateriaalin osaa rummun sisään.

4.3 Viemäriiliitäntä

Voit tyhjentää kerääntyvän veden suoraan viemäriin laitteen mukana tulevalla poistovesiletkulla sen sijaan, että tyhjentäisit vesisäiliöön kerääntyvän veden säännöllisin väliajoin.

Poistovesiletkun liittäminen

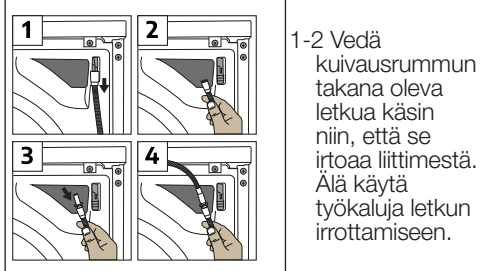

- 3 Liitä kuivausrummun mukana tulleen poistovesiletkun toinen pää liittimeen, josta irrotit alkuperäisen letkun.
- 4 Liitä poistovesiletkun toinen pää suoraan viemäriin tai pesualtaaseen.

Poistovesiletku tulee liittää enintään 80 cm korkeudelle.
Varmistu siitä, ettei veden tyhjennysletkun päälle astuta ja ettei se taitu tai ole puristuksissa viemäriin ja kuivausrummun välillä. Liitä letku niin, että se pysyy paikallaan. Ulos vuotava vesi voi aiheuttaa vaurioita. Veden tyhjennysletkua ei tule jatkaa.
Tarkista, kulkeeko vesi sopivalla nopeudella. Viemäriputkea ei saa sulkea tai tukkia.

Jos tuotteesi mukana toimitetaan lisävarustepaketti, tarkista yksityiskohtaiset ohjeet.

4.4 Jalkojen säätäminen

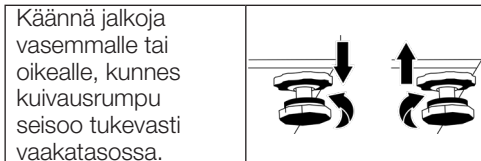

4.5 Kuivausrummun kuljetus

- Tyhjennä kaikki rumpuun kerääntynyt vesi.
- Jos rummun letkut on liitetty suoraan viemäriin, irrota ne.

Suosittellemme, että siirtäessäsi kuivausrumpua pidät sen pystyasennossa. Jos tämä ei ole mahdollista, suosittelemme, että kallistat rumpua oikealle edestäpäin katsoen siirtäessäsi sitä. Anna kuivausrummun levätä paikoillaan 12 tuntia ennen kuin aloitat sen käytön.

4.6 Ääniä koskevat varoitukset

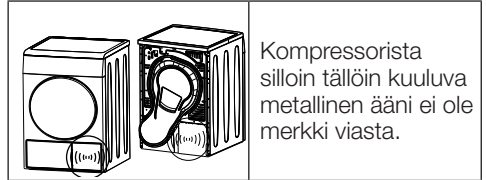

Vettä pumpataan vesisäiliöön koneen ollessa päällä. Pumpkauksen aikana kuuluva ääni ei ole merkki viasta.

4.7 Lampun vaihtaminen

Mikäli kuivausrummuksessa on lamppu: Kun kuivausrummun polttimo/LED-valo tarvitsee vaihtaa, ota yhteys valtuutettuun huoltoiliikkeeseen. Laitteessa käytetyt lamput eivät sovellu kotitalouden huoneiden valaisuun. Näiden lampujen tarkoituksena on auttaa käyttäjää asettamaan pyykki kuivausrumpuun miellyttävällä tavalla. Laitteen lampujen tulee kestää äärimmäisiä fyysisiä olosuhteita, kuten tärinää ja lämpötiloja, jotka ylittävät 50 °C.

5 Valmistelu

Lue ensin ”Turvallisuusohjeet”!

5.1 Kuivausrumpuun soveltuvat pyykki

Vaatteet, joiden ohjeissa kuivausrummun käyttö ei sallita, voivat vahingoittaa laitetta ja pyykkiä kuivauksen aikana. Noudata aina vaatteissa olevia merkintöjä. Kuivaa vain ne vaatteet, joiden ohjeissa sallitaan kuivausrummun käyttö.



5.2 Kuivausrumpuun soveltumattomat pyykki

Metalliosia sisältäviä alusvaatteita ei saa kuivata kuivausrummussa. Jos nämä metalliosat irtoavat ja repeytyvät vaatteista, ne voivat vahingoittaa konetta. Arat kirjailut kankaat, puuvilla- sekä silkkivaatteet, arat ja arvokkaat kankaat, ilmatiiviit esineet sekä tylliverhot eivät sovellu kuivausrumpuun.

5.3 Pyykin valmistelu kuivausta varten

Esineet, kuten sytytin, tulitikut, kolikot, metalliesineet ja neulat, voivat vaurioittaa rumpua tai johtaa toimintaongelmiin. Tarkista tämän vuoksi kaikki pyykki ennen kuin laitat ne kuivausrumpuun. Kuivaa vaatteet, joissa on metallisia osia, kuten vetoketjuja, nurin päin. Sulje vetoketjut ja kiinnitä hakaset, soljet sekä napit, sido kiinni tekstiilivyöt ja esiliinojen nauhat.

5.4 Tapoja säästää energiaa

- Linkoa pyykki nopeimmalla mahdollisella kierrosnopeudella pesun jälkeen. Näin kuivausaika lyhenee ja energiankulutus laskee. Lajittele pyykki tyypin ja paksuuden mukaan. Kuivaa samankaltaiset pyykki yhdessä. Esimerkiksi ohuet keittiöpyyhkeet ja pöytäliinat kuivuvat nopeammin kuin paksut kylppypyyhkeet.
- Seuraa käyttöoppaan ohjeita valitessasi ohjelmaa.
- Älä keskeytä kuivausjaksoa, ellei se ole välttämätöntä. Luukun avaaminen energiankulutuksen kasvamiseen.
- Älä lisää märkää pyykkiä koneeseen kesken kuivauksen. Tämä voi johtaa epätasaiseen kuivaamiseen.
- Puhdista kuitusuodatin ennen jokaista kuivausta tai jokaisen kuivauksen päätteeksi.
- Mallit, joissa on lauhdutin: puhdista lauhdutin säännöllisesti kuukausittain tai 30 käyttökerran välein.
- Varmistu, että suodattimet ovat puhtaat. Lisätietoja löydät osiosta ”Huolto ja puhdistaminen”.
- Malleissa, joissa on savuhormi: noudata käyttöoppaassa määriteltyjä savuhormin liitäntää koskevia sääntöjä ja puhdista savuhormi.
- Kuivauksen aikana tuuleta kunnolla huonetta, jossa kuivausrumpu sijaitsee.
- Lämpöpumpulla varustetuissa malleissa tarkasta kondensaattori vähintään 6 kuukauden välein ja puhdista se, jos se on likainen.
- Eko-ohjelma on energiatehokkain ohjelma määrän puuvillapyykin kuivaamiseen ja sitä käytetään ympäristöä suojaavien määräysten noudattamiseen.
- Pidä täyttöluukku suljettuna lämpöhävikin estämiseksi.

5.5 Oikea täyttömäärä

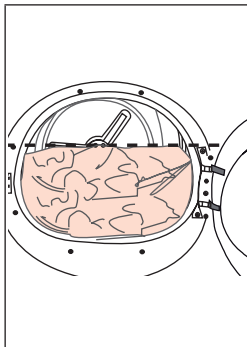

Jos tuotteeseen laitetut pyykit ylittävät enimmäiskuormituksen, sitten tuote ei välttämättä toimi tarkoitetulla tavalla ja ylikuormitus voi aiheuttaa aineellisia vahinkoja tai voi vahingoittaa tuotetta. Noudata kunkin ohjelman enimmäistäyttömäärää.

- Kuivauskoneen täyttäminen valmistajan määrittämään maksimitäyttömäärään kyseisille ohjelmille auttaa säästämään energiaa.

Alla olevat painot ovat esimerkkejä.

Pyykki	Arvioitu paino (g)*	Pyykki	Arvioitu paino (g)*
Puuvillaiset vuodevaatteet (parivuoteeseen)	1500	Puuvillamekko	500
Puuvillaiset vuodevaatteet (yhden hengen vuoteeseen)	1000	Mekko	350
Lakana (parivuoteeseen)	500	Farkut	700
Lakana (yhden hengen vuoteeseen)	350	Nenäliinat (10 kappaletta)	100
Iso pöytäliina	700	T-paita	125
Pieni pöytäliina	250	Pusero	150
Lautasliina	100	Puuvillapaita	300
Kylpypyyhe	700	Paidat	200
Käsipyöhe	350		

*Pyykin paino ennen pesua.

6 Tuotteen käyttö

6.1 Ohjauspaneeli

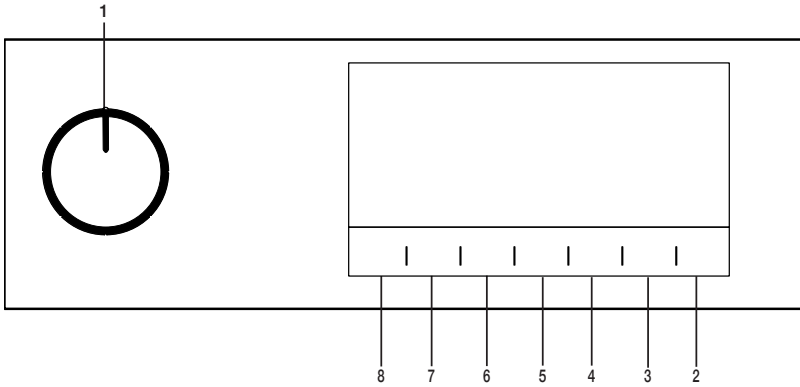

1. Päälle/pois päältä/ohjelmavalitsin
2. Käynnistys-/valmiustilapainike.
3. Lopetusajan valitsin.
4. Aikaohjelman valitsin.

5. Alhaisen lämpötilan valitsin.
6. Äänimerkin ja lapsilukon valitsin.
7. Rypistymiseneston valitsin / Rummun sisävalon painike.
8. Kuivaustason valintapainike

6.2 Symbolit

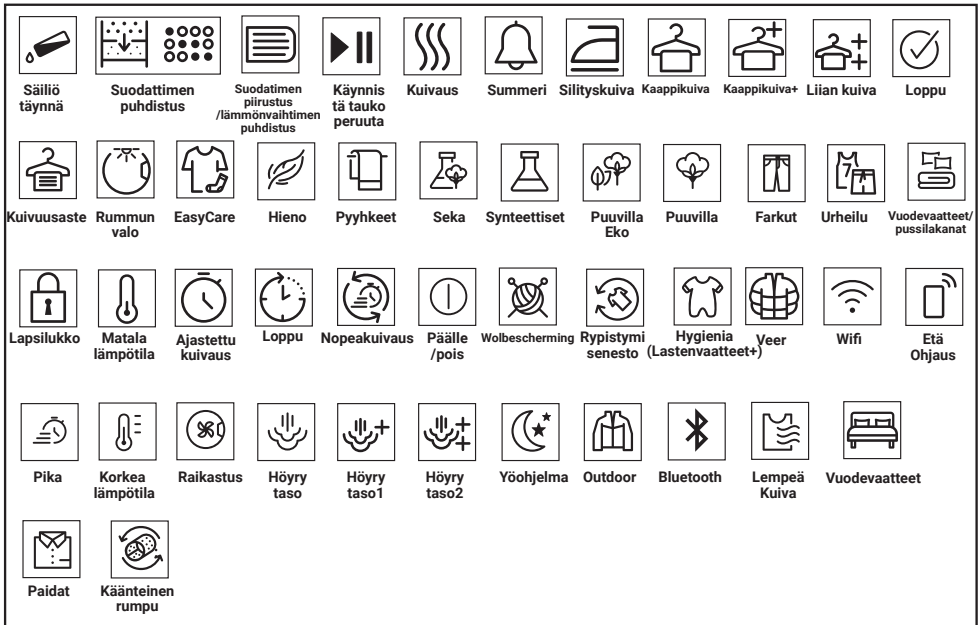

6.3 Kuivauskoneen valmistelu

- Kytke kuivauskone virransyöttöön.
- Avaa täyttöluukku.
- Poista vieras materiaali sen sisältä.
- Aseta pyykki koneeseen pakkaamatta sitä liian tiiviisti.
- Paina ja sulje täyttöluukku.

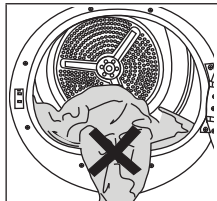

Se till att ingen tvätt fastnat i luckan. Ta bort den fastklämda delen i stället för att stänga luckan med våld.

- Valitse haluamasi ohjelma painikkeella Päälle/Pois/Ohjelma Valintapainike, kone käynnistyy

Ohjelman valitseminen Päälle/Pois/ Ohjelmapainike ei tarkoita, että ohjelma käynnistyisi. Paina käynnistä/ valmiustila-painike ohjelman käynnistämiseksi.

6.4 Ohjelmanvalinta- ja energiankulutustaulukko

FI				
Pesuohjelmat	Ohjelman kuvaus	Kuormitus (kg)	Pyykinpesukoneen linkousnopeus (rpm)	Kuivausaika (minuutteina)
Cotton	Voit kuivata lämmönkestävät puuvillatekstiilit tällä jaksolla. Kuivausasetus, joka sopii kuivattavan pyykin paksuudelle ja haluttu kuivausaste valitaan.	8	1000	215
Eco	Yksikerroksiset, puuvillatekstiilit kuivataan mahdollisimman taloudellisesti.	8	1000	209
Cottons Iron dry***	Yksikerroksiset, puuvillatekstiilit kuivataan hieman kosteiksi niin, että ne ovat siilitysvalmiit.	8	1000	160
Synthetics	Voit kuivata kaikki keinokuitutekstiilit tällä jaksolla. Kuivausasetus, joka sopii halutulle kuivausasteelle valitaan.	4	800	75
Mixed	Käytä tätä ohjelmaa kuivataksesi sellaiset keinokuitu- ja puuvillavaatteet yhdessä, jotka eivät päästä väriä. Sport en fitness kledij kan worden gedroogd met dit programma.	4	1000	125
Towels	Pyyhkeiden, kuten keittiöpyyhkeiden, kylpypyyhkeiden ja käsipyhkeiden kuivaus.	5	1000	170
Sport	Gebruik het om uw kledij van katoen, syntetische of gemengde stoffen of waterdichte producten zoals werkkledij, regenjassen, etc. te beschermen. Draai ze binnenste buiten om ze te drogen.	2	1000	130
Cool Refresh	Tuulettaa vain 10 - 160 minuuttia lämpöä käyttämättä. Tuulettaa puuvilla- ja pellavavaatteet jotka ovat olleet suljetussa tilassa pitkään ja raikastaa ne.	-	-	-
Timed Drying	Voit valita ajastetun ohjelman, jonka kesto on 10-160 minuuttia saavuttaaksesi haluamasi kuivaustason matalassa lämpötilassa. Ajastettua ohjelmaa käytettäessä kuivausrumpu kuivaa pyykit asetetun keston aikana riippumatta pyykin kuivuustasosta.	-	-	-
Delicates	Voit kuivata hienopyykin tai käsinpestävät vaatteet (silkkipaidat, ohuet alusvaatteet yms.) matalassa lämpötilassa tätä ohjelmaa käyttäen.	2	1200	55
Bed linen	Kuivaa 1 puuvilla- tai synteettinen pussilakana sulkemalla napit / vetoketjun.	2	1000	121
Down Wear	Käännä vaatteet, kuten takit nurinpäin ennen kuivausta.	-	800	119
Jeans	Voit kuivata farkut, farkkuhameet, farkkupaidat ja farkkutakit tätä ohjelmaa käyttäen.	4	1200	130

Shirts	Kuivaa paidat varovaisemmin vähentäen ryppyjä helpompaa siitystä varten.	1,5	1200	50
Extra heat	Tämä ohjelma on tarkoitettu kuivaamaan pestyt tekstiilit muita jaksoja korkeammalla lämpötilalla, mikä sopii erinomaisesti vauvanvaatteille, alusvaatteille, pyyhkeille ja vastaaville tekstiileille.	5	800	185
Rapid 30	Käytä tätä ohjelmaa kahden paidan pitämiseksi siityksivalmiina.	0,5	1200	30
Energiankulutusarvot				
Pesuojelmat	Kuormitus (kg)	Pyykkipesukoneen linkousnopeus (rpm)	Jäljelle jäävän kosteuden arvioitu määrä	Energiankulutusarvo kWh
Cottons Eco*	8	1000	60%	2,18
Cottons Iron dry	8	1000	60%	1,60
Synthetics Cupboard Dry	4	800	40%	0,70
	Jos kuivaat säännöllisesti enintään 8 kg puuvillapyykkejä, suosittelemme, että liität tyhjen nysletkun estääksesi kuivaimen pysähtymisen kesken ohjelman säiliön tyhjentämiseksi. Katso osa "Litätäntä viemäriin".			

* : Yllä olevat arvot on määritetty vakio-olosuhteissa. Kulutusarvot voivat erota taulukon arvoista, riippuen pyykkityypistä, linkousnopeudesta, ympäristöolosuhteista ja jännitetasoista.

*** "Silityskuiva puuvilla" -ohjelma voidaan asettaa valitsemalla "Puuvilla"-ohjelman ohjauspaneelista ja sitten "Silityskuiva"-kuivaustason kuivaustason valintapainikkeella. Tunnistat "Silityskuiva"-symbolin luvussa 6.2 Symbolit.

FI				
Yleiset ohjelmat				
Pesuojelmat	Kuormitus (kg)	Ohjelman kesto (tuntia:min)	Energiankulutus (kWh)	
Puuvilla-eko	8	3:29	2,18	
Puuvilla-eko	4	2:05	1,21	
Silitysvalmiit puuvillatekstiilit	8	2:40	1,60	
Silitysvalmiit puuvillatekstiilit	4	1:36	0,93	
Puuvilla: Käyttövalmis	8	3:35	2,24	
Puuvilla: Käyttövalmis	4	2:11	1,27	
Puuvilla: Käyttövalmis+	8	3:43	2,33	
Puuvilla: Käyttövalmis+	4	2:19	1,35	
Puuvilla, kaappikuiva ++	8	3:51	2,41	
Puuvilla, kaappikuiva ++	4	2:27	1,42	
Keinokuidut: Silitysvalmis	8	0:55	0,51	
Heti käyttövalmiit synteettiset tekstiilit	8	1:15	0,70	
Keinokuidut, kaappikuiva +	8	1:21	0,76	
Keinokuidut, kaappikuiva ++	8	-	-	
Hellävarainen	2	0:55	0,62	
Villan hienopesu	1,5	-	-	
Muille ohjelmille, kuin eko-ohjelmalle, annetut arvot ovat vain viitteellisiä.				
Eri käyttötilat				
Virrankulutus (W)	Virta pois päältä -tila (W) (jos olemassa)	Viivästetty käyttötila (W) (jos olemassa)	Valmiustila (W) (jos olemassa)	Valmiustila liitäntätoiminnolla (W) (jos olemassa)
	0,50	4,00	0,50	-
Kuivausjakson akustinen melupäästöluokka dB(A):				64

6.5 Lisätoiminnot

Kuivuusaste

Kuivuusastepainiketta käytetään säätämään haluttuun kuivaukseen. Ohjelman kesto voi vaihdella riippuen valinnasta.

Voit valita tämän toiminnon vain ennen ohjelman käynnistymistä.

Rypistymisenesto

Voit kytkeä rypistymisenesto toiminnon päälle ja pois päältä painamalla rypistymisenesto valintapainiketta. Jos et ota pyykkiä heti ohjelman päätyttyä, voit käyttää ryppyjen ehkäisytointia estääksesi pyykin rypistymisen.

Merkkiäni

Kuivauskone lähettää äänimerkin, kun ohjelma on valmis. Paina "Äänivaroitus" -painiketta, jos et halua äänivaroitusta. Kun painat äänivaroituspainiketta, valo sammuu eikä se kuulu, kun ohjelma on valmis.

Voit valita tämän toiminnon ennen ohjelman alkamista tai sen jälkeen.

Alhainen lämpötila

Voit aktivoida tämän toiminnon vain ennen ohjelman käynnistämistä. Voit aktivoida tämän toiminnon, jos haluat kuivata pyykin alemmassa lämpötilassa. Ohjelman kesto on pidempi sen aktivoinnin jälkeen.

Lopetus aika

Voit asettaa ajastuksen enintään 24 tunnin päähän nykyhetkestä käyttäen ajastustoimintoa.

1. Avaa luukku ja aseta pyykki koneeseen.
2. Valitse kuivausohjelma.
3. Paina päättymisajan valintapainiketta ja aseta haluttu viiveaika. Päättymisajan merkkivalo syttyy. (Kun painike pidetään painettuna, päättymisaika jatkuu pysähtymättä).
4. Paina Käynnistys- / valmiustilapainiketta. Loppuajan laskenta alkaa. Näytetyn viiveajan keskellä oleva": " -merkki vilkkuu.

Voit lisätä tai poistaa pyykkiä päättymisajan sisällä. Näytetty aika on normaalin kuivausajan ja päättymisajan summa. Loppuajan merkkivalo sammuu laskennan lopussa, kuivaus alkaa ja syttyy LED kuivaus.

Päättymisajan muuttaminen

Jos haluat muuttaa kestoa aikalaskennan aikana:

Käännä Päälle / Pois / Ohjelman valintapainike ja peruuta ohjelma. Valitse haluamasi ohjelma ja toista Lopetus aika -valinta.

Päättymisaikatoiminnon peruuttaminen Jos haluat peruuttaa päättymisajan laskurin ja käynnistää ohjelman välittömästi:

Käännä Päälle / Pois / Ohjelman valintapainike ja peruuta ohjelma. Valitse haluamasi ohjelma ja paina "Käynnistä/tauko" -painiketta.

Rummun valo

Voit kytkeä rummun valon päälle ja pois päältä painamalla tätä painiketta. Valo syttyy, kun painiketta painetaan, ja sammuu tietyn ajan kuluttua.

6.6 Varoitusilmaisimet

Varoitusilmaisimet saattavat vaihdella kuivauskoneesi mallin mukaan.

Suodattimen puhdistaminen

Kun ohjelma päättyy, syttyy suodatinpuhdistuksen varoitusvalo.

Vesisäiliö

Jos vesisäiliö täyttyy ohjelman aikana, varoitusilmaisimien alkaa vilkkua ja kone siirtyä valmiustilaan. Tyhjennä tässä tapauksessa vesisäiliö ja käynnistä ohjelma painamalla Käynnistys- / valmiustilapainiketta. Varoitusilmaisimien sammuu ja ohjelma jatkuu.

Suodatinlaatikon / lämmönvaihtimen puhdistus

Varoitusymboli vilkkuu ajoittain muistutuksena, että suodatinlokero on puhdistettava.

6.7 Ohjelman käynnistäminen

Käynnistä ohjelma painamalla Käynnistys/ valmiustila -painiketta. Käynnistä/valmiustila- ja kuivausvalot syttyvät ilmaisten ohjelman olevan käynnissä.

6.8 Lapsilukko

Kuivauskoneessa on lapsilukko, joka estää ohjelman keskeytyksen, kun painikkeita painetaan ohjelman aikana. Kun lapsilukko on aktivoitu, kaikki paneelin painikkeet, paitsi päälle/pois päältä/ohjelmavalitsin, deaktivoituvat.

Paina äänimerkki-painiketta 3 sekunnin ajan lapsilukon aktivoimiseksi.

Lapsilukko on poistettava käytöstä uuden ohjelman käynnistämiseksi nykyisen ohjelman päätyttyä tai ohjelman muuttamiseksi. Poistaaksesi lapsilukon käytöstä paina samoja painikkeita uudelleen 3 sekunnin ajan.

Lapsilukon ollessa päällä, syttyy näyttöön vastaava varoitusilmaisoin.

Lapsilukon ollessa päällä:

Kuivauskone toimii, tai valmiustilassa indikaattorisymbolit eivät muutu muutettaessa ohjelman valintapainikkeen sijaintia.

Jos kuivausrummun käytön aikana lapsilukko on päällä ja ohjelmavalitsinta käännetään, kuuluu kaksinkertainen äänimerkki. Jos lapsilukko poistetaan käytöstä kääntämättä ohjelmavalitsinta takaisin alkuperäiseen asentoonsa, ohjelma lopetetaan, koska ohjelmanvalitsin on käännetty.

6.9 Ohjelman vaihtaminen käynnistyksen jälkeen

Voit muuttaa valitsemasi ohjelman pyykin kuivaamiseksi toisella ohjelmalla kuivauslaitteen käynnistyttyä.

- Käännä esimerkiksi Päälle / Pois / Ohjelma valintapainiketta valitaksesi Lisäkuiva-ohjelman, jotta voit valita Lisäkuiva-ohjelman Silityskuivan sijaan.
- Käynnistä ohjelma painamalla Käynnistys/valmiustila -painiketta.

Vaatteiden lisääminen tai poistaminen valmiustilassa

Jos haluat lisätä tai poistaa vaatteita kuivauskoneesta ohjelman käynnistymisen jälkeen:

- Paina Käynnistys-/valmiustilapainiketta koneen asettamiseksi valmiustilaan. Kuivaustoiminto pysähtyy.
- Avaa täyttöluukku valmiustilassa ja sulje luukku, kun vaatteita on lisätty tai poistettu.
- Käynnistä ohjelma painamalla Käynnistys/valmiustila -painiketta.

Pyykin lisääminen kuivauksen aloittamisen jälkeen saattaa aiheuttaa kuivauskoneen sisällä olevan kuivatun pyykin sekoittumisen määrän pyykin kanssa ja jättää pyykin kosteaksi käytön lopussa. Pyykkiä voidaan lisätä tai poistaa niin useasti kuin halutaan. Mutta tämä keskeyttää ohjelman toistuvasti ja lisää näin ollen ohjelman kestoa ja virrankulutusta. Joten suosittelemme pyykin lisäämistä ennen ohjelman käynnistämistä. Jos uusi ohjelma valitaan kääntämällä ohjelman valintapainiketta kuivauskoneen ollessa valmiustilassa, käynnissä oleva ohjelma päättyy.

Älä koske rummun sisäpintaan vaatteiden lisäämisen tai poistamisen yhteydessä käynnissä olevan ohjelman aikana. Rummun pinta on kuuma.

6.10 Ohjelman peruuttaminen

Jos haluat peruuttaa ohjelman ja lopettaa kuivauksen jostain syystä kuivauskoneen käynnistyttyä, käännä päälle / pois / ohjelman valintapainiketta; ohjelma päättyy.

Kuivauskoneen sisäosan on oltava erittäin kuuma, kun peruutat ohjelman koneen käytön aikana, joten suorita virkistämishjelma, jotta se voi jäähtyä.

6.11 Ohjelman loppu

Kun ohjelma päättyy, ohjelman seurannan ilmaisimen merkkivalot loppumisen / ryppyjen estämisestä ja kuitusuodattimien puhdistuksesta -merkkivalot syttyvät. Täyttöluokku voidaan avata ja kuivauslaite on valmis uutta toimintaa varten. Käännä Päälle / Pois / Ohjelma valintapainiketta - Päälle/ Pois-asentoon kuivauskoneen sammuttamiseksi.

Jos rypistymisenesto tila on aktiivinen ja pyykkiä ei poisteta ohjelman päätyttyä, ryppyjen estävä toiminto aktivoituu 2 tunniksi, jotta koneen sisällä oleva pyykki ei rypisty. Ohjelma pyörittää pyykkiä 10 minuutin välein niiden rypistymisen ehkäisemiseksi.

6.12 Hajuominaisuus

Jos kuivauskoneellasi on hajuominaisuus, lue ProScent-käsikirja käyttääksesi tätä ominaisuutta.

7 Huolto ja puhdistus

Lue ensin "Turvallisuusohjeet"!

7.1 Nukkasuodattimet (sisäiset ja ulkoiset suodattimet) / luukun sisäpinnan puhdistus

Pyykistä kuivauksen aikana irtoavat hiukset ja kuidut kerätään nukkasuodattimeen. Riittämätön suodattimien puhdistaminen lisää kuivausaikaa ja energiankulutusta. Pyykki voi olla kosteaa kuivausjakson jälkeen, jos suodattimia ei puhdisteta riittävän usein. Kun suodattimia puhdistetaan, tulee lika ja hiukset poistaa, jotta mikromuovi ei pääse levittymään vesijärjestelmään. Vettä ei tule päästää viemäriin suodattimien puhdistamisen aikana.

Puhdista nukkasuodatin ja täyttöluukun sisäpinta jokaisen kuivausjakson jälkeen.

Kuivausrummussasi on 2 nukkasuodatinta, joista toinen on sijoitettu toisen sisään. Varmista, että nukkasuodattimet ovat paikoillaan, ennen käytön aloittamista.

Puhdistaaksesi nukkasuodattimen:

- Avaa täyttöluukku.
- Pidä ensimmäisestä (sisäsuodatin) kaksiosaisesta nukkasuodattimen osasta ja poista se vetämällä sitä ylöspäin.

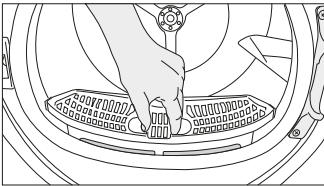

- Irrota toinen osa (ulkoisuodatin) vetämällä sitä ylöspäin.

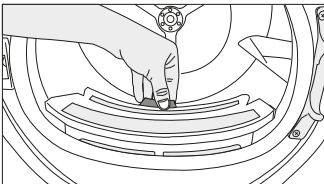

Varmista, että urassa, johon suodattimet asennetaan, ei ole hiuksia, kuituja tai puuvillapalloja.

- Avaa molemmat nukkasuodattimet (ulompi ja sisempi) ja poista kuidut käsin tai ilmanohjaimen harjalla. Voit poistaa suodattimiin juuttuneet hiukset pölynimurilla. Nukka tulee heittää roskeen viemäriin, jotta mikromuovia ei pääse vesijärjestelmään.

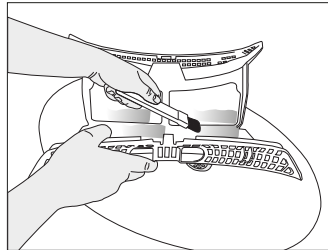
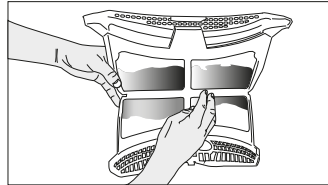
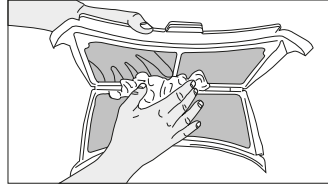

- Aseta nukkasuodattimet päällekkäin ja sijoita ne paikalleen.

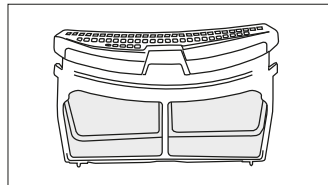

- Puhdista oven sisäpinta ja tiiviste pehmeällä, kostealla liinalla tai ilmanohjaimen harjalla.

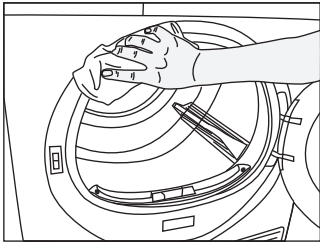
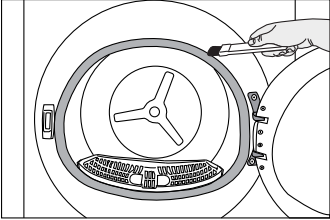
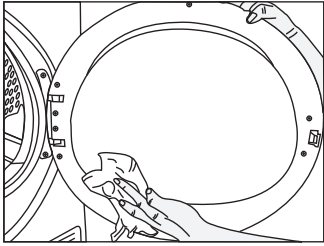

7.2 Anturien puhdistaminen

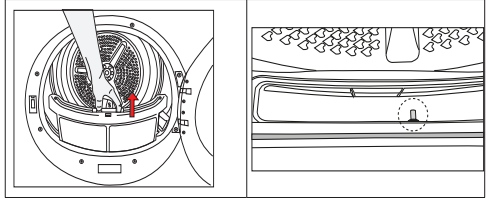

- Kuivausrummun sisällä on lämpötila-anturi, joka havaitsee milloin pyykki on kuivunut.

Puhdistaaksesi nämä anturit:

- Avaa kuivausrummun täyttöluukku.
- Irrota nukkasuodatin vetämällä se ylös.
- Puhdista anturi käsin, jos siihen on kerääntynyt nukkaa.

Puhdista anturien metalliset pinnat 4 kertaa vuodessa. Käytä puhdistukseen pehmeää pyyhettä, metallityökalujen sijaan.

Palo- ja räjähdysvaaran vuoksi älä käytä antureiden puhdistamiseen liuoksia, puhdistusaineita tai samankaltaisia työkaluja.

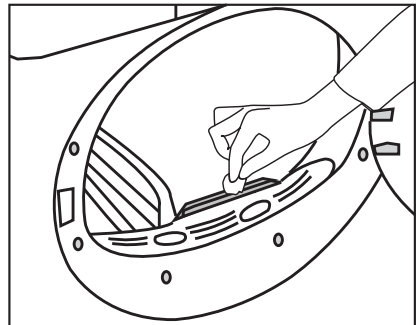

7.3 Vesisäiliön tyhjentäminen

Pyykeissä oleva kosteus haihtuu ja tiivistyy kuivauksen aikana ja tästä muodostuva kondenssivesi kerääntyy vesisäiliöön. Tyhjennä vesisäiliö jokaisen kuivaukserran päätteeksi.

Kondenssivesi ei ole juomakelpoista!
Pidä vesisäiliö paikallaan ohjelman ollessa käynnissä.

Jos unohdat tyhjentää vesisäiliön, laite pysähtyy seuraavan kuivausjakson aikana, kun säiliö on täynnä, ja vesisäiliön varoitussymboli alkaa vilkkua. Tyhjennä tässä tapauksessa vesisäiliö ja käynnistä ohjelma painamalla käynnistys-/valmiustilapainiketta.

Vesisäiliön tyhjennys:

Vedä vesisäiliö varovasti lokerostaan.

Tyhjennä säiliö vedestä.

Irrota vesisäiliö varovasti lokerostaan tai suojalevyistä.

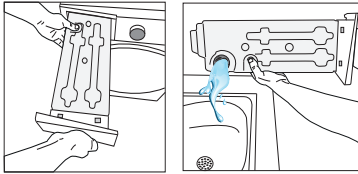

Jos vesisäiliön suulle on kerääntynyt nukkaa, poista se juoksevan veden alla. Aseta vesisäiliö takaisin paikalleen.

Jos vesi poistetaan koneesta suoraan viemäriin, vesisäiliötä ei tarvitse tyhjentää.

7.4 Lauhduttimen puhdistaminen

Hiukset ja kuidut, joita kuitusuodatin ei kerää, kertyvät lauhduttimen metallipinnalle ilmanohjaimen taakse. Nämä kuidut on poistettava säännöllisesti.

Jos lauhduttimen puhdistuskuvake vilkkuu, tarkista metallipinta. Jos siinä on kuitua, puhdista se. Se on tarkistettava vähintään 6 kuukauden välein.

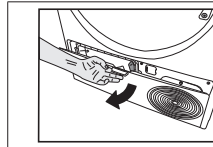

Avaa jalkalevy vetämällä sen kangasta.

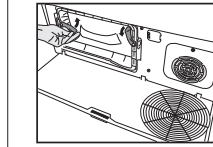

Siirrä salvat ilmansuuntaimen kannen avaamiseksi.

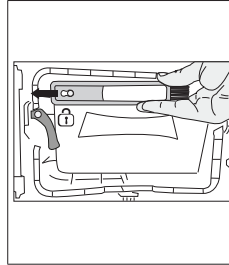

Poista harja vetämällä sitä vasemmalle. Voit puhdistaa suodattimen, lauhduttimen metallipinnan ja ovelle kertyneen kuidun puhdistusharjalla.

Puhdistusharja on asiakirjapussissa. Ota harja asiakirjapussista ja laita se paikalleen eli ilmanohjaimelle.

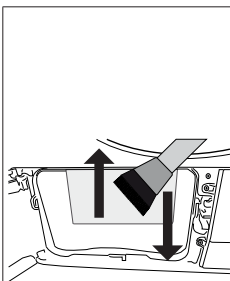

Poista kuitu lauhduttimen metallipinnalta kostealla liinalla tai harjalla (sijaitsee ilmanohjaimella), liikuttaen harjaa ylös alas. Älä puhdistaa liikuttamalla harjaa sivusuunnassa, koska se vahingoittaa lauhduttimen metallipintoja. Voit käyttää puhdistamiseen pölynimuria harjalla. Jos pölynimurilla ei ole harjaa, emme suosittele sitä lauhduttimen puhdistukseen.

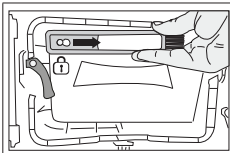
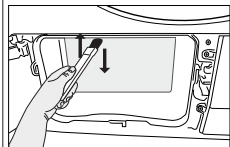

Kun olet puhdistanut suodattimen, luukun ja lauhduttimen, vedä harjaa oikealle ja lukitse se paikalleen.

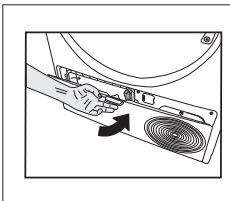

Asenna ilmanohjaimen kansi paikalleen sulkemalla salvat ja sulje jalkalevy puhdistuksen jälkeen.

Voit puhdistaa rivat myös käsin jos käytät suojakäsineitä. Älä yritä puhdistaa ripoja paljain käsin. Lauhduttimen rivat voivat vahingoittaa käsiäsi. Puhdistamisen sivusuunnassa voi vaurioittaa lauhduttimen ripoja. Se voi johtaa kuivauksen heikkenemiseen.

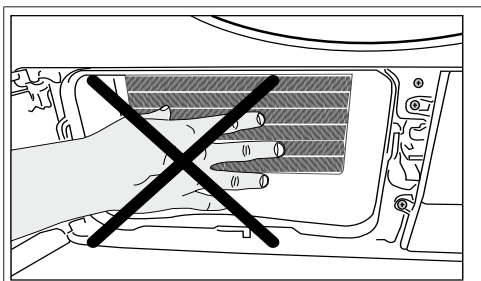

Ilmanohjaimen kannen irrottamisella on normaalia, että lauhduttimen edessä olevassa muovikotelossa on vettä.

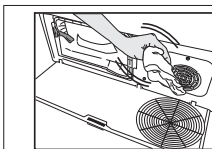

Jos tuulettimen kannessa ja jalkalevyssä on kertynyt kuitua, poista se liinalla.

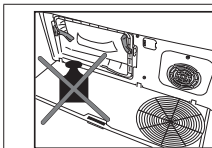

Älä aseta painoa jalkalevylle, kun se on auki.

Puhdista rumpu pehmeällä pyyhkeellä.

8 Vianmääritys

Kuivaus kestää liian kauan.
Nukkasuodattimen (sisä- ja ulkosuodatin) huokoset voivat olla tukossa. >>> Voidaan puhdistaa pölynimurilla. Lauhduttimen etupuoli voi olla tukossa. >>> Puhdista lauhduttimen etupuoli. Ilmanvaihtokoukon etuosassa voivat olla tukittuna. >>> Poista kaikki esineet tuuletusritilöiden tieltä. Ilmanvaihto voi olla riittämätön, johtuen koneen ahtaasta asennuspaikasta. Avaa huoneen ovet tai ikkunat, jotta huoneen lämpötila ei nouse liian korkeaksi. Mikäli kuivausrummussa on kosteusanturi; Laitteen kosteusanturi voi olla kalkkeutunut. >>> Puhdista kosteusanturi. Kone on täytetty liian suurella pyykkimäärällä. >>> Älä täytä kuivausrumpua liian täyteen. Pyykit eivät ole tarpeeksi kuivat. >>> Linkoa korkeammalla kierrosnopeudella pesukoneellasi.
Pyykit ovat kosteita ohjelman jälkeen.
Pyykkityypille on ehkä käytetty sopimatonta ohjelmaa. >>> Katso pyykin pesuohjeet ja valitse pyykkityypille sopiva ohjelma tai käytä pidempää ohjelmaa. Nukkasuodattimen (sisä- ja ulkosuodatin) huokoset voivat olla tukossa. >>> Voidaan puhdistaa pölynimurilla. Lauhduttimen etupuoli voi olla tukossa. >>> Puhdista lauhduttimen etupuoli. Kone on täytetty liian suurella pyykkimäärällä. >>> Älä täytä kuivausrumpua liian täyteen. Pyykit eivät ole tarpeeksi kuivat. >>> Linkoa korkeammalla kierrosnopeudella pesukoneellasi.
Kuivausrumpu ei pyöri tai ohjelma ei käynnisty. Kuivausrumpu ei käynnisty.
Laitetta ei ole liitetty verkkovirtaan. >>> Varmista, että virtajohto on kiinni. Täyttöluukku on jätetty auki. >>> Varmistu siitä että kuivausrummun täyttöluukku on kunnolla kiinni. Ohjelmaa ei ole valittu tai käynnistä/pysäytä -painiketta ei ole painettu. >>> Tarkista että ohjelma on asetettu ja ettei se ole valmistilassa. Lapsilukko voi olla päällä. >>> Poista lapsilukko käytöstä.
Ohjelma keskeytyi ilman syytä.
Kuivausrummun luukku ei välttämättä ole kunnolla kiinni. >>> Varmistu siitä että kuivausrummun täyttöluukku on kunnolla kiinni. Keskeytys voi johtua sähkökatkosta. >>> Paina Käynnistä/ Valmistilasta/Peruuta -painiketta käynnistääksesi ohjelman. Vesisäiliö voi olla täynnä. >>> Tyhjennä vesisäiliö.
Pyykki kutistunut, himmeä tai pilaantunut.
Pyykkityypille on ehkä käytetty sopimatonta ohjelmaa. Tarkista pyykkien pesuohjeet ja valitse sopiva ohjelma niitä varten.
Täyttöluukusta vuotaa vettä.
Luukun sisäpintaan ja tiivisteihin on voinut kertyä nukkaa. >>> Puhdista täyttöluukun sisäpinta ja tiivisteet.
Luukku avautuu itsestään.
Kuivausrummun luukku ei välttämättä ole kunnolla kiinni. >>> Työnnä luukku kunnes kuulet lukitusäänen.
Vesisäiliön varoitusvalo on päällä/vilkkuu.
Vesisäiliö voi olla täynnä. >>> Tyhjennä vesisäiliö. Veden tyhjennysletku voi olla taittunut. Jos kuivausrumpu on kytketty suoraan viemäriin tarkista poistovesiletku.
Kuivausrummun sisällä oleva valo ei syty. (malleissa joissa on lamppu)
Kuivausrumpua ei välttämättä ole kytketty päälle käyttäen päälle/pois-painiketta. >>> Tarkista että kuivauskone on kytketty päälle. Kuivausrummun lamppu voi olla palanut >>> Ota yhteyttä valtuutettuun huoltoilikeeseen vaihtaaksesi lampun.
Rypistymiseneston kuvake tai valo palaa.
Pyykin rypistymisenestotoiminto on ehkä aktivoitu. >>> Sammuta kuivaaja ja poista pyykki..
Nukkasuodattimen puhdistuksen valo palaa
Nukkasuodatin (sisä- ja ulkosuodatin) voi olla likainen. >>> Voidaan puhdistaa pölynimurilla. Nukkasuodattimien huokosiin on voinut muodostua liakerros, joka johtaa tukkeutumiseen. >>> Voidaan puhdistaa pölynimurilla. Kuitusuodattimien (sisä- ja ulkosuodatin) huokosiin on voinut muodostua liakerros, joka johtaa tukkeutumiseen.<<Voidaan puhdistaa pölynimurilla.>> Nukkasuodattimia ei välttämättä ole asennettu. >>> Asenna sisä- ja ulkosuodatin paikalleen. Ympäristöystävällisen suodattimen kangasta ei ehkä ole asennettu muoviosaan ja lauhduttimen etuosa voi olla tukossa.>>>Asenna ympäristöystävällinen suodatin muoviosaan ja sijoita se suodatinkoteloon. Ympäristöystävällistä suodatinta ei ehkä ole vaihdettu, vaikka varoitussymboli on syttynyt. "Vaihda suodatin."

kone antaa merkkiään.

Nukkasuodattimia ei välttämättä ole asennettu. >>> Asenna sisä- ja ulkosuodatin paikalleen. Koneen suodattimia ei ehkä ole asennettu.>>> Asenna nukkasuodattimet (sisäinen ja ulkoinen) tai ympäristöstävällinen suodatin koteloon.

Lauhduttimen varoituskuvake vilkkuu.

Lauhduttimen etupuoli voi olla tukossa kertyneiden kuitujen vuoksi. >>> Puhdista lauhduttimen etupuoli. Nukkasuodattimia ei välttämättä ole asennettu. >>> Asenna sisä- ja ulkosuodatin paikalleen.

Kuivausrummun sisällä oleva valo syttyy. (malleissa joissa on lamppu)

Jos kuivausrumpu on kytketty verkkovirtaan ja päälle/pois-painiketta painetaan oven ollessa auki; lamppu syttyy. >>> Irrota kuivausrumpu verkkovirrasta tai aseta päälle/pois-painike pois päältä.

Wi-Fi-kuvake vilkkuu jatkuvasti. (Mallit HomeWhiz-toiminnolla)

>>> Tuotetta ei ole liitetty langattomaan verkkoon. Noudata ohjeita muodostaaksesi yhteyden verkkoon. Laite, jota tuote käyttää yhteyden muodostamiseen verkkoon, voi olla rikki. Tarkasta se. Laite ei ehkä pysty muodostamaan yhteyttä verkkoon etäisyysongelmien vuoksi.

Tarkasta seuraavat vaiheet Jos näytöllä näkyy "F L t" ..

Suodattimet voivat olla likaisia. Puhdista sisäiset ja ulkoiset suodattimet.

Täyttöluokun alue, jos sisä- ja ulkosuodatinta käytetään. >>> Varmista, että molemmat suodattimet on asennettu.

Lauhduttimen etupuoli voi olla likainen. >>> Avaa ja tarkasta suojalevy ja varmista, että se on puhdas.

Katso Huolto- ja puhdistusosa.

Vieraat esineet, jos olemassa, on poistettava kuivausrummusta

Varaosia on saatavilla 10 vuoden ajan, asiaa koskevien määräysten vaatimusten mUaaisesti.

Mikäli ongelma ei ratkea tässä osiossa annettuja ohjeita noudattaen, ota yhteyttä jälleenmyyjään tai valtuutettuun huoltoliikkeeseen. Älä koskaan yritä korjata rikkiäistä tuotetta omin päin.

Jos sinulla on ongelmia laitteen kanssa, voit pyytää vaihtamista ottamalla yhteyttä lähimpään valtuutettuun huoltoon ja ilmoittamalla laitteen mallinumeron. Koneen käyttäminen muilla kuin alkuperäisillä varaosilla voi johtaa toimintahäiriöihin. Valmistaja ja jälleenmyyjä ei ole vastuussa muiden kuin alkuperäisten varaosien käytöstä johtuvista vaurioista.

9 Eivettä varoitus

Loppukäyttäjä voi korjata joitakin yksinkertaisia vikoja turvallisesti noudattamalla seuraavia ohjeita. (Katso luku "Haluan korjata itse".) Siksi loppukäyttäjä ei saa korjata muita kuin "Haluan korjata itse" luvussa kuvattuja osia, vaan kone on vietävä valtuutettuun huoltoon turvallisuuden varmistamiseksi ja Whirlpool -tuotteen takuun säilyttämiseksi.

9.1 Haluan korjata itse

Loppukäyttäjän suorittamiin korjauksiin voi sisältyä seuraavat varaosat. Täyttöluukku, luukun tiiviste, luukun lukkomekanismi ja saranat, nukkasuodattimet, ilmansuodattimet, ulkoiset muoviosat, lauhduttimen säiliö. (Varaosaluettelo löytyy osoitteesta <https://parts-selfservice.europeanappliances.com/>

Maaliskuun 1. 2021 lähtien.) Suorita korjaukset osoitteessa <https://parts-selfservice.europeanappliances.com/> löytyvien ohjeiden mukaan tuotteen turvallisuuden varmistamiseksi ja vakavan henkilövahingon välttämiseksi. Irrota laite virransyötöstä ennen korjausten aloittamista. Whirlpool ei ole vastuussa turvallisuusongelmista, jos muita kuin osoitteessa <https://parts-selfservice.europeanappliances.com/> esitettyjä alkuperäisiä varaosia ei käytetä tai käyttöohjeen tai osoitteessa <https://parts-selfservice.europeanappliances.com/> esitettyjä ohjeita ei noudateta. Tämä mitätöi Whirlpool in takuun. Siksi suosittelemme, että loppukäyttäjä ei käytä muita kuin yllä mainittuja alkuperäisiä varaosia ja ottaa yhteyttä valtuutettuun huoltoon tarvittaessa.

Nämä loppukäyttäjän suorittamat korjaukset voivat johtaa turvallisuusongelmiin, ja johtaa tulipaloon, ylivuotoihin, sähköiskuun ja vakavaan henkilövahinkoon. Rajoittumatta yllä esitettyihin, valtuutetun huollon on korjattava seuraavat osat. Moottori, pumppu, emolevy, näyttökortti jne. Valmistaja/jälleenmyyjä ei ole vastuussa ongelmista, jotka johtuvat siitä, että loppukäyttäjä ei ole noudattanut yllä kuvattuja ohjeita. Loppukäyttäjän suorittamiin korjauksiin voi sisältyä seuraavat varaosat. Täyttöluukku, luukun tiiviste, luukun lukkomekanismi ja saranat, nukkasuodattimet, ilmansuodattimet, ulkoiset muoviosat, lauhduttimen säiliö. (Varaosaluettelo löytyy osoitteesta <https://parts-selfservice.europeanappliances.com/>

Maaliskuun 1. 2021 lähtien.) Suorita korjaukset osoitteessa <https://parts-selfservice.europeanappliances.com/>

löytyvien ohjeiden mukaan tuotteen turvallisuuden varmistamiseksi ja vakavan henkilövahingon välttämiseksi. Irrota laite virransyötöstä ennen korjausten aloittamista. Whirlpool ei ole vastuussa turvallisuusongelmista, jos muita kuin osoitteessa <https://parts-selfservice.europeanappliances.com/>

esitettyjä alkuperäisiä varaosia ei käytetä tai käyttöohjeen tai osoitteessa <https://parts-selfservice.europeanappliances.com/> esitettyjä ohjeita ei noudateta. Tämä mitätöi Whirlpoolin takuun. Siksi suosittelemme, että loppukäyttäjä ei käytä muita kuin yllä mainittuja alkuperäisiä varaosia ja ottaa yhteyttä valtuutettuun huoltoon tarvittaessa. Nämä loppukäyttäjän suorittamat korjaukset voivat johtaa turvallisuusongelmiin, ja johtaa tulipaloon, ylivuotoihin, sähköiskuun ja vakavaan henkilövahinkoon. Rajoittumatta yllä esitettyihin, valtuutetun huollon on korjattava seuraavat osat. Moottori, pumppu, emolevy, näyttökortti jne. Valmistaja/jälleenmyyjä ei ole vastuussa ongelmista, jotka johtuvat siitä, että loppukäyttäjä ei ole noudattanut yllä kuvattuja ohjeita.

