

Руководство эксплуатации

Здоровье и безопасность, Использование и уход, Установка.



www.whirlpool.eu/register



РУССКИЙ

ЗДОРОВЬЕ И БЕЗОПАСНОСТЬ, ИСПОЛЬЗОВАНИЕ И УХОД, УСТАНОВКА



БЛАГОДАРИМ ВАС ЗА ПРИОБРЕТЕНИЕ ИЗДЕЛИЯ МАРКИ WHIRLPOOL.
Для получения более полной технической поддержки
зарегистрируйте ваш прибор на www.whirlpool.eu/register

Указатель	
Здоровье и безопасность	
ИНСТРУКЦИЯ ПО БЕЗОПАСНОСТИ	3
ОХРАНА ОКРУЖАЮЩЕЙ СРЕДЫ	5
ЗАЯВЛЕНИЕ О СООТВЕТСТВИИ	5
Использование и уход	
ОПИСАНИЕ ИЗДЕЛИЯ	6
ДВЕРЦА	6
ОСВЕЩЕНИЕ ХОЛОДИЛЬНИКА	6
ПОЛКИ	6
ВЕНТИЛЯТОР	6
МОРОЗИЛЬНОЕ ОТДЕЛЕНИЕ	7
ПРИНАДЛЕЖНОСТИ	8
ЗАПУСК И ИСПОЛЬЗОВАНИЕ ПРИБОРА	9
ПЕРВОЕ ИСПОЛЬЗОВАНИЕ	9
УСТАНОВКА	9
ЕЖЕДНЕВНОЕ ИСПОЛЬЗОВАНИЕ	10
СОВЕТЫ ПО ХРАНЕНИЮ ПРОДУКТОВ	10
ХРАНЕНИЕ ПРОДУКТОВ И НАПИТКОВ	11
ТРАНСПОРТИРОВКА И ПРАВИЛА ХРАНЕНИЯ	
СРОКИ ХРАНЕНИЯ ЗАМОРОЖЕННЫХ ПРОДУКТОВ	13
ЕСЛИ ПРИБОР НЕ ИСПОЛЬЗУЕТСЯ	14
ЧИСТКА И УХОД	15
ПОИСК И УСТРАНЕНИЕ НЕИСПРАВНОСТЕЙ, СЕРВИС	16
ЗВУКИ ПРИ РАБОТЕ ПРИБОРА	16
ПОИСК И УСТРАНЕНИЕ НЕИСПРАВНОСТЕЙ	17
СЕРВИС	19
ПРИЛОЖЕНИЕ:	
А / «ОБЩИЙ ВИД»	20
В / «ПАНЕЛЬ УПРАВЛЕНИЯ»	21
С / «ТЕХНИЧЕСКИЕ ХАРАКТЕРИСТИКИ»	22

ИНСТРУКЦИЯ ПО БЕЗОПАСНОСТИ

ПРОЧИТАЙТЕ И СОБЛЮДАЙТЕ

Перед началом использования прибора прочтите настоящую инструкцию по безопасности. Сохраните ее для возможности обращения в будущем. В настоящей инструкции и на самом приборе содержатся важные указания по безопасности. Их необходимо выполнять постоянно.

Изготовитель снимает с себя любую ответственность за несоблюдение данной инструкции по безопасности, ненадлежащее использование прибора или неправильные настройки на панели управления.

УКАЗАНИЯ ПО БЕЗОПАСНОСТИ

Не допускайте к прибору детей раннего (0-3 лет) и дошкольного (3-8 лет) возраста без постоянного наблюдения взрослых. Дети, начиная с 8-летнего возраста, лица с ограниченными физическими, сенсорными или умственными способностями и лица, не имеющие достаточных знаний и навыков, могут пользоваться прибором только под присмотром или после того, как получат указания по безопасному использованию и осознают имеющиеся опасности. Не позволяйте детям играть с прибором. Дети не должны осуществлять уход за прибором и его чистку без надзора со стороны взрослых.

РАЗРЕШЕННОЕ ИСПОЛЬЗОВАНИЕ

▲ ВНИМАНИЕ! Для включения прибора не допускается использование внешнего таймера или системы дистанционного управления. Данный прибор предназначен только для бытового непрофессионального применения. Не используйте прибор на открытом воздухе.

▲ ВНИМАНИЕ! Этот прибор предназначен для замораживания и хранения замороженных продуктов в морозильном отделении и хранения свежих продуктов в холодильном отделении.

Не храните взрывоопасные или огнеопасные предметы (такие как аэрозольные баллончики), не размещайте и не используйте внутри прибора или вблизи от него бензин и другие легковоспламеняющиеся вещества: это может привести к пожару при случайном включении прибора. Данный прибор предназначен для использования в домашних и приближенных к ним условиях, таких как:

- кухни для работников на фабриках, в офисах и других организациях;
- загородные гостевые дома, а также для клиентов в отелях, мотелях и других помещениях гостиничного типа;
- мини-отели;
- выездное питание и другие сферы, не связанные с розничной торговлей.

Лампа, используемая в приборе, специально предназначена для электробытовых приборов и непригодна для освещения помещений (Регламент Комиссии ЕС № 244/2009). Прибор предназначен для работы в помещениях с температурой, лежащей в приведенном ниже интервале, в зависимости от климатического класса, указанного на паспортной табличке. Прибор может не работать надлежащим образом, если он длительное время находился при температуре, выходящей за пределы допустимого интервала.

Климат, класс Окр.Т. (°C)

SN от +10 до +32

N от +16 до +32

ST от +16 до +38

T от +16 до +43

Прибор не содержит хлорфторуглероды (CFC). В холодильном контуре используется R600a (HC). Для приборов с изобутаном (R600a): изобутан представляет собой природный газ, не оказывающий вредного воздействия на окружающую среду, но являющийся горючим.

В связи с этим необходимо избегать повреждения трубок холодильного контура. В случае повреждения трубок примите меры по удалению хладагента из холодильного контура.

▲ ВНИМАНИЕ! В случае длительного отключения электрического питания, продукты могут испортиться.

▲ ВНИМАНИЕ! В случае повреждения сетевого шнура, во избежание возникновения опасных ситуаций, он должен быть заменен производителем, сотрудником сервисного центра или квалифицированным специалистом - опасность поражения электрическим током.

▲ ВНИМАНИЕ! Избегайте повреждения трубок холодильного контура прибора.

▲ ВНИМАНИЕ! Не закрывайте вентиляционные отверстия на корпусе прибора и на мебели для встраивания. Поддерживайте их в чистоте.

▲ ВНИМАНИЕ! Не используйте механические, электрические или химические средства для ускорения процесса оттаивания кроме тех, которые рекомендованы производителем.

▲ ВНИМАНИЕ! Не используйте и не помещайте электрические устройства внутрь отделений прибора, за исключением устройств, рекомендованных изготовителем.

▲ ВНИМАНИЕ! Запрещается контакт задней стенки (решетки конденсатора) холодильника с гибким газовым металлорукавом, используемым для подключения газовой плиты, а также с металлическими трубопроводами газо и водоснабжения, электрическими проводами иных электроприборов.

Не проглатывайте содержимое (нетоксичное) аккумуляторов холода (присутствуют в некоторых моделях). Не ешьте кубики льда или фруктовый лед непосредственно из морозилки, так как это может вызвать холодовые травмы.

Не ставьте в морозильное отделение стеклянные емкости с жидкостью: они могут лопнуть.

▲ ВНИМАНИЕ! Когда устанавливаете прибор, убедитесь, что шнур питания не зажат и не поврежден.

▲ ВНИМАНИЕ! Не располагайте многоместные переносные розетки (удлинители) или переносные источники питания позади прибора.

Не загрожайте вентилятор (при наличии) продуктами. После помещения продуктов в холодильник убедитесь, что дверцы закрываются правильным образом (в особенности, дверца морозильного отделения). Если уплотнитель поврежден, его следует заменить как можно быстрее.

Используйте холодильное отделение только для хранения свежих продуктов, а морозильное отделение – для хранения замороженных и замораживания свежих продуктов, а также для изготовления льда. Не допускайте, чтобы продукты без упаковки касались внутренних стенок холодильного и морозильного отделения. В приборе могут быть специальные отделения (отделение для свежих продуктов, отделение с нулевой температурой и т.п.). Если иного не указано в специальной инструкции к изделию, эти отсеки можно вынуть без нарушения исходных показателей прибора.

⚠ В качестве порообразующего вещества в пеноизоляции используется С-пентан, являющийся горючим газом.

УСТАНОВКА

Для перемещения и установки прибора требуется участие двух или более человек. При распаковке и установке прибора работайте в защитных перчатках.

Установка и ремонт должны выполняться квалифицированным специалистом в соответствии с инструкциями изготовителя и местными правилами безопасности.

Запрещается ремонтировать или заменять части прибора, за исключением случаев, особо оговоренных в руководстве по эксплуатации.

Дети не должны участвовать в операциях установки. Не допускайте детей к прибору во время установки. Держите упаковочные материалы (пластиковые пакеты, пенопласт и т.п.) вне доступа детей во время и после установки.

Будьте осторожны при перемещении прибора, чтобы не повредить полы (например, паркет). Устанавливайте прибор на полу, способном выдержать вес прибора. Выбранное для установки место должно соответствовать размерам прибора и его назначению.

После распаковки прибора проверьте его на предмет возможных повреждений во время транспортировки. В случае обнаружения проблем обращайтесь к продавцу или в ближайший Сервисный центр. Перед выполнением любых операций по установке отключите прибор от электрической сети. Соблюдайте осторожность, чтобы не повредить сетевой шнур прибора. Для обеспечения надлежащей вентиляции оставьте свободное место с обеих боковых сторон и над прибором. Для предотвращения доступа к горячим поверхностям расстояние между стеной и задней стенкой прибора должно составлять 50 мм. Уменьшение этого расстояния ведет к росту энергопотребления прибора.

Не включайте прибор до завершения установки. Подождите не менее двух часов перед тем как включать прибор; это время необходимо для восстановления полной эффективности холодильного контура.

Не размещайте прибор вблизи источника тепла.

ЭЛЕКТРИЧЕСКАЯ БЕЗОПАСНОСТЬ
Согласно действующим правилам безопасности для подключения прибора необходимо использовать многополюсный выключатель с зазором между разомкнутыми контактами не менее 3 мм. Прибор должен быть заземлен.

Поврежденный сетевой шнур следует заменить шнуром такого же типа.

▲ Для прибора должна иметься возможность отключения от электросети посредством отсоединения вилки от розетки (если к ней есть доступ) или с помощью многополюсного выключателя, установленного до розетки.

Прибор должен быть заземлен в соответствии с национальными стандартами электрической безопасности.

Замена сетевого шнура должна выполняться квалифицированным специалистом в соответствии с инструкциями изготовителя и действующими правилами безопасности. Обратитесь в авторизованный сервисный центр. Если установленная штепсельная вилка не подходит к вашей розетке, обратитесь за помощью к квалифицированному специалисту. Сетевой шнур должен иметь достаточную длину для того, чтобы после встраивания прибор мог быть без труда подключен к входу электрической сети. Не тяните за сетевой шнур.

Не используйте удлинители, разветвители и переходники. Не пользуйтесь прибором, если у него повреждены сетевой шнур или вилка, если он не работает должным образом или был поврежден вследствие удара или падения. Держите шнур вдали от горячих поверхностей. После завершения установки электрические компоненты должны быть недоступны для пользователя.

Не прикасайтесь к прибору мокрыми руками или другими частями тела, не пользуйтесь прибором, будучи разутыми.

ЧИСТКА И УХОД

Не используйте пароочистители.

При выполнении чистки и обслуживания прибора работайте в защитных перчатках.

Перед началом любых операций по обслуживанию отключите прибор от электросети.

Не используйте абразивные или агрессивные чистящие средства, такие как спреи для стекол, полировальные пасты, легковоспламеняющиеся жидкости, чистящие воски, концентрированные моющие средства, отбеливатели или моющие средства на основе производных нефти для чистки пластмассовых частей, внутренних и внешних уплотнителей дверцы. Не используйте бумажные полотенца, абразивные мочалки и другие грубые средства очистки.

ОХРАНА ОКРУЖАЮЩЕЙ СРЕДЫ

УТИЛИЗАЦИЯ УПАКОВОЧНЫХ МАТЕРИАЛОВ

Упаковочный материал на 100% пригоден для переработки, о чем свидетельствует соответствующий символ.  Различные части упаковки должны быть утилизированы в полном соответствии с действующими местными нормами по утилизации отходов.

УТИЛИЗАЦИЯ БЫТОВЫХ ПРИБОРОВ

При сдаче прибора на утилизацию приведите его в нерабочее состояние, срезав шнур питания. Снимите дверцы и полки (при наличии) так, чтобы дети не могли забраться на прибор или оказаться заблокированными внутри. Данный прибор изготовлен из материалов, пригодных к переработке или повторному использованию. 

Изоляционный пенопласт содержит горючий газ. Утилизируйте прибор в соответствии с местными правилами по утилизации отходов. Дополнительную информацию о правилах обращения с электробытовыми приборами, их утилизации и переработке можно получить в соответствующих государственных органах, службе сбора бытовых отходов или в магазине, где был приобретен прибор. Данный прибор несет маркировку в соответствии с Европейской Директивой 2012/19/

EU по утилизации электрического и электронного оборудования (WEEE). Обеспечивая правильную утилизацию изделия, вы помогаете предотвратить потенциальные негативные последствия для окружающей среды и здоровья человека.

Символ  на самом изделии или в сопроводительной документации указывает о том, что при утилизации данного изделия с ним нельзя обращаться как с обычными бытовыми отходами. Вместо этого, его следует сдать на переработку в соответствующий пункт приема электрического и электронного оборудования.

СОВЕТЫ ПО ЭКОНОМИИ ЭНЕРГИИ

Устанавливайте прибор в сухом, хорошо проветриваемом помещении, вдали от источников тепла (радиаторов, плит и т.п.) и прямых солнечных лучей. При необходимости используйте теплоизолирующую панель. Для обеспечения надлежащей вентиляции следуйте указаниям по установке. Недостаточная вентиляция с задней стороны прибора ведет к повышению энергопотребления и снижению эффективности охлаждения. Частое открывание дверцы может вести к повышенному потреблению электроэнергии. На температуру внутри прибора и энергопотребление может влиять температура в

помещении, частота открывания дверцы и место установки прибора. При настройке температуры следует учитывать эти факторы.

Старайтесь свести к минимуму продолжительность открывания дверцы. Для оттаивания замороженных продуктов, помещайте их в холодильное отделение. Низкая температура замороженных продуктов будет способствовать охлаждению продуктов, находящихся в холодильном отделении.

Прежде чем помещать в прибор теплую еду и напитки, дайте им остыть.

Расположение полок в холодильнике не влияет на эффективность использования электроэнергии. Располагайте продукты на полках так, чтобы обеспечить правильную циркуляцию воздуха (продукты не должны соприкасаться друг с другом и с задней стенкой камеры). Пространство для хранения замороженных продуктов можно увеличить, вынув корзины. Это не повлияет на потребление электроэнергии. Изделия с высоким классом энергосбережения оснащены высокоэффективными электродвигателями, которые работают дольше, но при этом потребляют меньше энергии. Не беспокойтесь, если двигатель продолжает работать в течение более длительных периодов времени.

Использование и уход

ОПИСАНИЕ ИЗДЕЛИЯ

Подробное описание функций и внешнего вида изделия смотрите в Приложении

WTS 7201 BX, WTS 7201 W, WTS 7201 MX

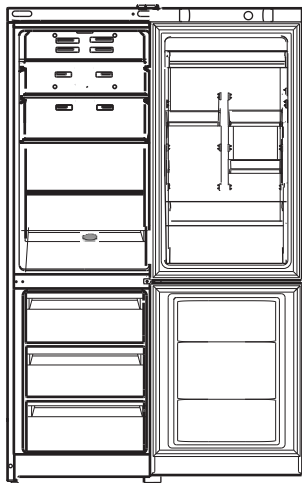

WTS 82021 W
WTS 82021 MX, WTS 82021 BX

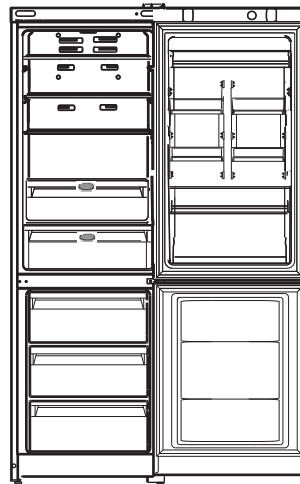

ДВЕРИ

ПЕРЕНАВЕШИВАНИЕ ДВЕРЕЙ

Примечание: Двери прибора можно перевесить на другую сторону. Стоимость данной операции не покрывается гарантией, в том числе, когда она выполняется Сервисным центром. Перенавешивание двери рекомендуется осуществлять специалистами Сервисного центра.

ОСВЕЩЕНИЕ ХОЛОДИЛЬНИКА

Для освещения холодильного отделения используется светодиодная система, обеспечивающая более качественное освещение при очень низком энергопотреблении. Если светодиодная система не работает, обратитесь в Сервис для ее замены.

Важно: Освещение холодильного отделения включается при открывании дверцы холодильника. Если дверь остается открытой в течение 2 минут, лампочка начинает мигать.

ПОЛКИ

Все полки, откидные крышки и выдвижные ящики являются съемными.

ВЕНТИЛЯТОР

Вентилятор улучшает распределение температуры внутри холодильного отделения, обеспечивая лучшую сохранность продуктов.

Примечание: Не загромождайте продуктами зону, в которой происходит забор воздуха.

МОРОЗИЛЬНОЕ ОТДЕЛЕНИЕ

Продукты, предназначенные для замораживания, следует тщательно упаковать во избежание образования излишнего инея. Перед тем как поместить продукты в морозильное отделение, охладите их в холодильнике.

1. Когда замораживаете свежие продукты, не допускайте, чтобы они касались ранее замороженных продуктов. Предпочтительно, чтобы продукты, размещенные внутри морозильного отделения, не соприкасались с задней и боковыми стенками. Помните, что сохранность продуктов зависит от скорости замораживания.
2. Старайтесь не открывать дверь морозильного отделения во время замораживания.
3. Для правильного хранения и легкости последующего размораживания, размещайте продукты в морозильном отделении небольшими порциями - это способствует более быстрому и надежному замораживанию. Рекомендуем вести записи с указанием даты замораживания.
4. В случае сбоев в электропитании или случайного размораживания, когда холодильный прибор выключен, не открывайте дверцу морозильного отделения. Это поможет сохранить низкую температуру в морозильном отделении на более длительный срок. Подробное описание смотрите в приложении В «Панель управления».
5. Частично размороженные продукты используйте для приготовления блюд с тепловой обработкой.

Для загрузки большего количества замороженных продуктов допускается вынуть верхние ящики. Заявленный объем хранения соответствует такой комплектации морозильного отделения.

6. Не помещайте в морозильное отделение на длительное время полные стеклянные емкости с замерзающими жидкостями, особенно если в них находятся плотно закупоренные шипучие или газированные напитки. Жидкость, кристаллизуясь, может разрушить емкость.

7. Если температура окружающей среды в течение продолжительного времени не превышает 9°C, то температура, необходимая для хранения продуктов, не будет достигнута, что сократит время хранения продуктов.

В морозильной камере система FNF препятствует образованию наледи и смерзанию продуктов между собой и освобождает пользователя от необходимости производить регулярную разморозку.

8. Система охлаждения Full No Frost производит режим оттайки автоматически. Таймер периодически включает нагревательный элемент, происходит таяние «снеговой шубы» с испарителя. Талая вода по каналам стекает в ванночку над компрессором, где испаряется.

Режим «SUPER FREEZE». Данный режим обеспечивает непрерывную работу компрессора до достижения низких температур, необходимых для быстрого замораживания продуктов. После заморозки продуктов прибор переходит на нормальный режим работы. При включении режима «SUPER FREEZE» прибор автоматически производит очистку испарителя, при этом в течение некоторого времени компрессор не работает. При замораживании максимального количества свежих продуктов за 6 часов до загрузки включить режим «SUPER FREEZE».

ХОЛОДИЛЬНОЕ ОТДЕЛЕНИЕ

Размораживание холодильного отделения происходит полностью автоматически.

Образующаяся при размораживании вода стекает через дренажное отверстие, скрытое за распределителем холодного воздуха, в специальную емкость и затем испаряется.

Система охлаждения Full No Frost (FNF) отличается

наличием вентиляционных решеток, расположенных в верхней части холодильной камеры. Система FNF обеспечивает циркуляцию холодного воздуха, удаляющего влагу и препятствующего образованию инея. Не прислоняйте продукты или емкости к задней стенке камеры во избежание закрывания вентиляционных решеток и образования конденсата.

ПРИНАДЛЕЖНОСТИ

ЯЩИК ДЛЯ ОВОЩЕЙ И ФРУКТОВ

Овощной ящик с функцией регулирования влажности Humidity control в холодильном отделении, позволяет поддерживать фрукты и овощи свежими в течение длительного времени. Регулирование осуществляется поворотом регулятора:

- влево - для небольшого количества продуктов и повышения влажности,
- вправо - для большого количества продуктов и снижения влажности.

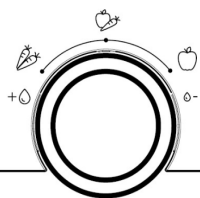

HUMIDITY CONTROL

НИЗКОТЕМПЕРАТУРНОЕ ОТДЕЛЕНИЕ \ ДОПОЛНИТЕЛЬНЫЙ ЯЩИК ДЛЯ ОВОЩЕЙ И ФРУКТОВ

Отделение Multi Fresh control предназначено для продления срока хранения продуктов свежими без необходимости замораживания, таких как мясо и рыба, фаршированные изделия из теста или готовые блюда. Низкая температура в отделении позволяет хранить продукты до одной недели без изменения их питательных свойств, внешнего вида и запаха (тестирование проводилось для мясных продуктов). Отделение может также использоваться для размораживания. Низкотемпературным отделение становится в крайне левом положении регулятора. В крайне правом положении регулятора подача холодного воздуха прекращается и отделение можно использовать как дополнительный ящик для овощей и фруктов.

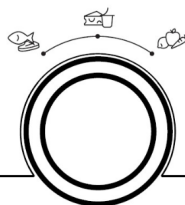

MULTI FRESH CONTROL

ПОЛКИ

Холодильное отделение оборудовано удобными полками, высота которых может регулироваться благодаря специальным направляющим, это позволяет размещать крупные упаковки и высокие бутылки.

Не ставьте в холодильник жидкости в емкостях без крышки во избежание повышения влажности - это ведет к повышению температуры в холодильной камере.

Стеклянные полки разработаны и протестированы для безопасного удержания веса. Допускается нагрузка одной из полок до 100 кг максимум, на срок не более одной недели.

БЫСТРЫЙ ЛЕД

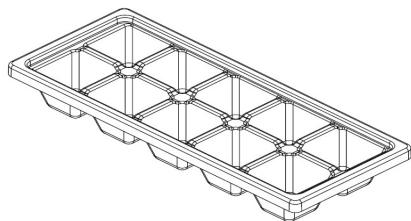

ЗАПУСК И ИСПОЛЬЗОВАНИЕ ПРИБОРА

Подробное описание функций и внешнего вида изделия смотрите в Приложении

Прибор разработан для использования внутри помещений. Ни при каких обстоятельствах не используйте холодильник на улице.

Прибор должен использоваться в домашних условиях для замораживания и хранения замороженных и охлажденных продуктов в соответствии с данной инструкцией.

ПЕРВОЕ ИСПОЛЬЗОВАНИЕ

ВКЛЮЧЕНИЕ ПРИБОРА

При включении прибора в сеть он начинает работать автоматически.

После включения прибора подождите не менее 4-6 часов перед тем, как помещать в него продукты.

Повторное включение прибора (например, при случайном отключении) осуществляйте через 5-10 минут.

УСТАНОВКА ТЕМПЕРАТУРЫ

Прибор настраивается на заводе на рекомендуемую среднюю температуру.

Температура внутри холодильного отделения автоматически регулируется в соответствии с выбором значений на панели управления.

Примечание: Отображаемые настройки соответствуют средней температуре в холодильном отделении.

При включении прибора в сеть дисплей загорается, и в течение примерно 1 секунды на нем высвечиваются все символы. Загораются заданные по умолчанию (заводские) настройки холодильного отделения.

Подробное описание смотрите в Приложении В «Панель управления»

УСТАНОВКА

УСТАНОВКА ОДНОГО ПРИБОРА

Для обеспечения надлежащей вентиляции оставьте свободное место с обеих боковых сторон и над прибором.

Расстояние от задней стороны прибора до стены должно составлять не менее 50 мм.

Уменьшение этого расстояния ведет к росту энергопотребления прибора.

Перед подключением изделия к источнику питания, отсоедините кабель питания от крючка конденсатора.

Рабочие габариты холодильного прибора

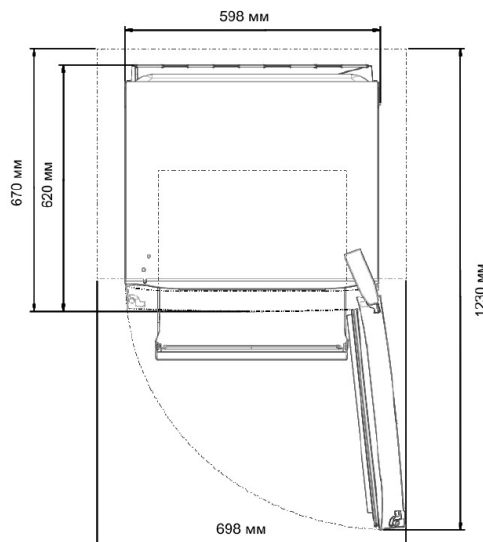
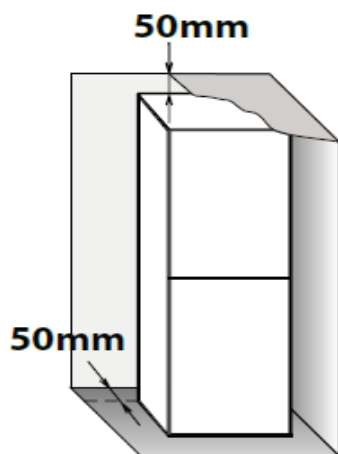

ЕЖЕДНЕВНОЕ ИСПОЛЬЗОВАНИЕ

КАК УВЕЛИЧИТЬ ВМЕСТИМОСТЬ МОРОЗИЛЬНОГО ОТДЕЛЕНИЯ

- Не загромождайте продуктами зону притока воздуха (задняя стенка и дно отделения).
- Все полки и выдвижные ящики являются съемными.
- Вынуть ящики, что позволит размещать в отделении крупные продукты.
- Помещать продукты непосредственно на полки морозильного отделения.
- Вынуть съемные дополнительные принадлежности.
- На температуру внутри прибора может влиять температура в помещении, частота открывания дверцы и место установки прибора. Учитывайте эти факторы при настройке температуры.
- Если не указано иного, принадлежности прибора не подлежат мойке в посудомоечной машине.

ОПТИМАЛЬНОЕ ИСПОЛЬЗОВАНИЕ ХОЛОДИЛЬНОГО ОТДЕЛЕНИЯ

- Температура внутри холодильного отделения автоматически регулируется в соответствии с выбором значений на панели управления. Мы рекомендуем устанавливать среднее значение температур.

СОВЕТЫ ПО ХРАНЕНИЮ ПРОДУКТОВ

ХОЛОДИЛЬНОЕ ОТДЕЛЕНИЕ

Холодильное отделение идеально подходит для хранения готовых блюд, свежих продуктов и охлажденных полуфабрикатов, молочных продуктов, овощей, фруктов и напитков.

ВЕНТИЛЯЦИЯ

Естественная циркуляция воздуха в холодильном отделении приводит к образованию зон с различной температурой. Самая холодная зона находится непосредственно над ящиком для овощей и фруктов и вблизи задней стенки. Самая теплая зона находится в верхней части отделения.

Недостаточная вентиляция ведет к повышению энергопотребления и снижению эффективности охлаждения.

Не закрывайте вентиляционные щели продуктами и другими предметами – их форма и расположение рассчитаны для оптимальной циркуляции воздуха и сохранения продуктов.

КАК ХРАНИТЬ СВЕЖИЕ ПРОДУКТЫ И НАПИТКИ

- Для хранения продуктов используйте многоразовые пластиковые, металлические, алюминиевые, стеклянные емкости или пищевую пленку.
- Продукты и напитки, распространяющие или поглощающие запахи, всегда храните плотно закрытыми.
- Для увеличения срока хранения продукты, выделяющие большое количество этилена, а также продукты, восприимчивые к этому газу, такие как фрукты, овощи и салаты, должны храниться отдельно или в пищевой пленке. Например, не храните помидоры вместе с киви или капустой.
- Не размещайте продукты слишком близко друг к другу, чтобы не затруднять циркуляцию воздуха.
- Чтобы бутылки не опрокидывались, пользуйтесь держателем для бутылок.
- Если количество продуктов невелико, рекомендуем хранить их на полках непосредственно над ящиком для овощей и фруктов, поскольку эта зона – самая холодная в отделении.
- Не закрывайте вентиляционные щели продуктами.

ГДЕ ХРАНИТЬ СВЕЖИЕ ПРОДУКТЫ И НАПИТКИ

- На полках холодильного отделения: готовые блюда, тропические фрукты, сыры.
- В самой холодной зоне (над ящиком для овощей и фруктов): мясо, рыба, холодные нарезки, пироги.
- В ящике для овощей и фруктов: фрукты, салаты, овощи.
- В дверце: сливочное масло, варенье, соусы, соленья, банки, бутылки и пакеты с напитками, яйца.

ХРАНЕНИЕ ПРОДУКТОВ И НАПИТКОВ

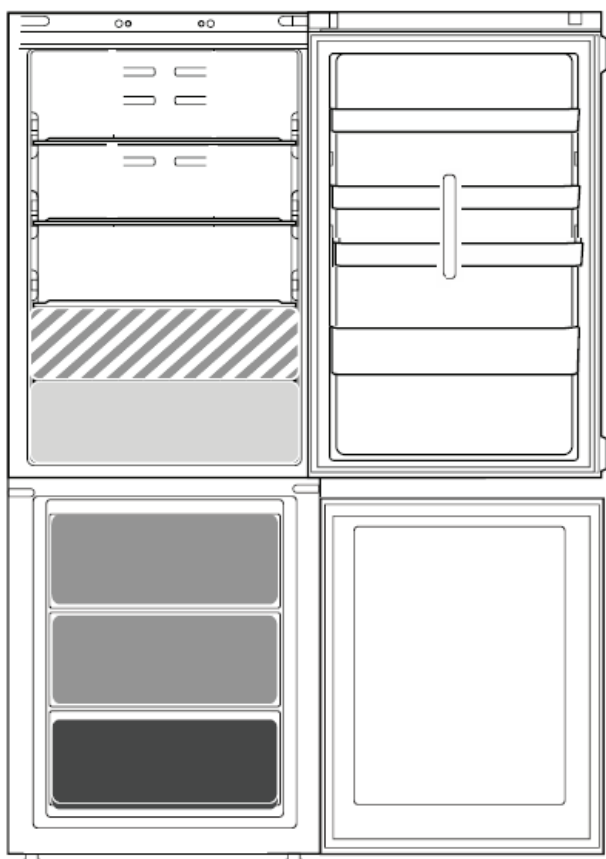

Обозначения

ХОЛОДНАЯ ЗОНА

Рекомендована для хранения напитков, молока и молочных продуктов, закусок, йогуртов, яиц, сливочного масла, соусов, солений, десертов.



ЯЩИК ДЛЯ ОВОЩЕЙ И ФРУКТОВ*



БОЛЕЕ ХОЛОДНАЯ ЗОНА: НИЗКОТЕМПЕРАТУРНОЕ ОТДЕЛЕНИЕ / ДОПОЛНИТЕЛЬНЫЙ ЯЩИК ДЛЯ ОВОЩЕЙ **

Рекомендована для хранения мяса, рыбы, мясных нарезок, фаршированных изделий из свежего теста, готовых или недоеденных блюд. Данная зона также пригодна для разморозки продуктов.



ЯЩИК ЗОНЫ БЫСТРОГО ЗАМОРАЖИВАНИЯ

Зона наибольшего холода, рекомендованная для заморозки свежих/ приготовленных продуктов.



ОБЫЧНЫЕ ЯЩИКИ МОРОЗИЛЬНИКА

Рекомендованы для хранения замороженных продуктов и мороженого.

Примечание: Оттенки серого цвета, используемые для обозначения зон, не соответствуют цвету ящиков.

* - в моделях WTS 7201 BX, WTS 7201 MX, WTS 7201 W ящик для овощей и фруктов расположен ниже на месте ящика низкотемпературного отделения.

** - в моделях WTS 7201 BX, WTS 7201 MX, WTS 7201 W ящик низкотемпературного отделения не предусмотрен.

МОРОЗИЛЬНОЕ ОТДЕЛЕНИЕ

Морозильное отделение является идеальным местом для хранения замороженных продуктов, приготовления кубиков льда, а также для замораживания свежих продуктов.

Максимальное количество свежих продуктов в килограммах, которое можно заморозить за 24 часа, указано на паспортной табличке (...кг/24 ч).

Если количество продуктов, требующих хранения в морозильнике, невелико, используйте среднюю зону как самую холодную зону в морозильном отделении.

СОВЕТЫ ПО ЗАМОРАЖИВАНИЮ И ХРАНЕНИЮ СВЕЖИХ ПРОДУКТОВ

- Рекомендуем маркировать замораживаемые продукты с указанием даты. Этикетки помогут в поиске нужных продуктов и подскажут, когда употребить в пищу продукт, чтобы он не испортился. Не замораживайте повторно уже размороженные продукты.
- Перед замораживанием упакуйте свежие продукты в фольгу, пищевую пленку, герметичные полиэтиленовые пакеты, пластиковые емкости с крышкой или специальные контейнеры для замораживания.
- Для получения качественных замороженных продуктов используйте свежие, спелые, отборные продукты.
- Свежие овощи и фрукты рекомендуется замораживать сразу же после сбора, чтобы полностью сохранить их питательную ценность, структуру, цвет и аромат. Некоторые виды мяса, например, дичь, перед замораживанием следует выдержать на воздухе в подвешенном состоянии.
- Перед тем как помещать горячие продукты в морозильник, дайте им остыть.
- Повышение температуры замороженных пищевых продуктов во время оттаивания выполняемого вручную, обслуживания и чистки прибора, может уменьшить срок их хранения.
- Полностью или частично размороженные продукты следует сразу же использовать в пищу. Повторное замораживание допускается, только если после оттаивания продукты были подвергнуты термической обработке. После термической обработки оттаявшие продукты можно заморозить повторно.
- Не замораживайте жидкости в стеклянных бутылках.
- Используйте функцию быстрого охлаждения для ускорения процесса замораживания (см. Краткое справочное руководство).
- Для предотвращения чрезмерного повышения температуры замороженных пищевых продуктов во время оттаивания холодильного прибора, упаковывайте их в несколько слоев бумаги.

Чтобы избежать загрязнения пищи, соблюдайте следующие инструкции:

- Если дверца будет оставаться открытой в течение длительного времени, это может привести к значительному повышению температуры в отсеках прибора.
- Регулярно очищайте поверхности, которые могут соприкасаться с продуктами и открытыми дренажными системами.

ЗАМОРОЖЕННЫЕ ПРОДУКТЫ: РЕКОМЕНДАЦИИ ПРИ ПОКУПКЕ

При покупке замороженных продуктов придерживайтесь следующих правил:

- Проверяйте целостность упаковки (замороженный продукт в поврежденной упаковке может оказаться испорченным). Если упаковка вздулась или покрылась пятнами влаги, возможно, были нарушены условия хранения, и начался процесс оттаивания.
- Покупайте замороженные продукты в последнюю очередь. Для их перевозки используйте термо-сумки.
- По возвращении домой сразу же поместите замороженные продукты в морозильник.
- Если продукты оттаяли (даже частично), не замораживайте их повторно. Такие продукты следует употребить в пищу в течение 24 часов.
- Избегайте перепадов температуры или сводите их к минимуму. Соблюдайте срок хранения, указанный на упаковке.
- Придерживайтесь указаний по хранению, приведенных на упаковке.

ТРАНСПОРТИРОВКА И ПРАВИЛА ХРАНЕНИЯ

Упакованный прибор должен храниться при относительной влажности не выше 80% в закрытых помещениях в естественной вентиляции. Транспортировать прибор следует вертикально любым видом транспорта. Запрещается подвергать ударам. Правила

реализации товара не регламентированы изготовителем, но должны соответствовать национальным, региональным и международным стандартам.

СРОКИ ХРАНЕНИЯ ЗАМОРОЖЕННЫХ ПРОДУКТОВ

МЯСО	месяцев	ТУШЕННЫЕ БЛЮДА	месяцев	ФРУКТЫ	месяцев
Говядина	8-12	Мясо / птица	2-3	Яблоки	12
Свинина, телятина	6-9	МОЛОЧНЫЕ ПРОДУКТЫ		Абрикосы	8
Баранина	6-8	Сливочное масло	6	Ежевика	8-12
Кролик	4-6	Сыр	3	Смородина	8-12
Фарш / субпродукты	2-3	Жирные сливки	1-2	Вишня	10
Колбаски	1-2	Мороженое	2-3	Персики	10
ПТИЦА		Яйца	8	Груши	8-12
Цыплята	5-7	СУПЫ / СОУСЫ		Сливы	10
Индейка	6	Супы	2-3	Малина	8-12
Гусятина	2-3	Мясные соусы	2-3	Клубника	10
РАКООБРАЗНЫЕ		Паштеты	1	Ревень	10
Крабы / омары	1-2	Тушеные овощи	8	Фруктовые соки	4-6
УСТРИЦЫ		КОНДИТЕРСКИЕ / ХЛЕБ		ОВОЩИ	
Устрицы в раковине	1-2	Хлеб	1-2	Спаржа	8-10
РЫБА		Пироги без начинки	4	Бasilik	6-8
жирная лосось / сельдь	2-3	Торты	2-3	Бобы	12
постная треска / палтус	3-4	Блины	1-2	Артишоки	8-10
		Сырое тесто	2-3	Брокколи	8-10
		Пироги с начинкой	1-2	Брюссельская капуста	8-10
		Пицца	1-2	Цветная капуста	8-10
				Морковь	10-12
				Сельдерей	6-8
				Грибы	8
				Петрушка	6-8
				Перец	10-12
				Горох	12
				Стручковая фасоль	12
				Шпинат	12
				Помидоры	8-10
				Цуккини	8-10

ЕСЛИ ПРИБОР НЕ ИСПОЛЬЗУЕТСЯ

ДЛИТЕЛЬНОЕ ОТСУТСТВИЕ / ОТПУСК

Если вы планируете длительное отсутствие, рекомендуется в целях экономии электроэнергии отключить холодильник, разморозить его, вымыть внутри, высушить, оставить двери приоткрытыми чтобы избежать образования неприятного запаха.

ПЕРЕЕЗД

1. Извлеките все внутренние съемные элементы.
2. Оберните их пленкой и скрепите скотчем так, чтобы они не повредились и не могли потеряться в дороге.
3. Закрутите регулируемые ножки так, чтобы они не касались пола.
4. Закройте дверцу и зафиксируйте ее скотчем, также зафиксируйте сетевой шнур.

ОТКЛЮЧЕНИЕ ЭЛЕКТРИЧЕСТВА

В случае отключения электричества позвоните в местную электросетевую компанию и уточните, как долго продлится отключение.

Примечание: Заполненный продуктами холодильник сохраняет холод дольше, чем полупустой.

Если на продуктах все еще видны кристаллики льда, их можно заморозить снова, хотя вкус и аромат продуктов может ухудшиться.

Продукты, находящиеся в плохом состоянии, лучше выбросить.

Если отключение продлится менее 24 часов. Держите дверцу холодильника закрытой. Это позволит дольше сохранить продукты в охлажденном виде.

Если отключение продлится более 24 часов. Разгрузите морозильное отделение и поместите продукты в переносную морозильную камеру. Если у вас под рукой нет переносной морозильной камеры или искусственного льда, по возможности употребите в пищу скоропортящиеся продукты.

Опорожните форму для льда.

ЧИСТКА И УХОД

Перед выполнением любых операций по очистке или уходу отсоедините прибор от электрической сети.

Не применяйте абразивные средства. Не используйте воспламеняющиеся жидкости для очистки элементов холодильника.

Не используйте пароочистители. Не очищайте кнопки и дисплей панели управления спиртом или спиртосодержащими средствами. Пользуйтесь сухой тканью.

- Периодически протирайте прибор тканью, смоченной в теплом растворе нейтрального моющего средства, специально предназначенного для ухода за холодильниками.
- Очистите наружные поверхности прибора и уплотнение дверцы влажной салфеткой, а затем протрите насухо мягкой сухой тканью.
- Конденсатор, расположенный с тыльной стороны прибора, следует регулярно очищать пылесосом.
- Ваш холодильник изготовлен из непахнущих гигиеничных материалов. Для сохранения этих характеристик всегда храните сильно пахнущие продукты в плотно закрывающихся контейнерах, чтобы избежать образования запахов, которые потом будет сложно удалить.
- При попадании маслосодержащих продуктов (майонез, растительное масло или животный жир и т.п.) на уплотнитель или пластмассу камеры холодильного прибора немедленно удалите загрязнение нейтральным моющим средством.
- Все съемные части можно мыть раствором мыла или моющего средства в воде. Также их можно мыть в посудомоечной машине. Помните, что все съемные части необходимо тщательно высушить перед тем, как поставить их обратно в холодильник.

Важно:

- Не очищайте кнопки и дисплей панели управления спиртом и спиртосодержащими средствами. Пользуйтесь сухой тканью.
- Трубки холодильной системы располагаются вблизи поддона для размораживания и могут нагреваться. Регулярно очищайте их пылесосом.

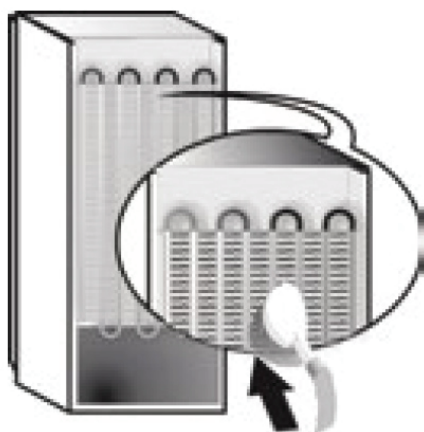

ПОИСК И УСТРАНЕНИЕ НЕИСПРАВНОСТЕЙ, СЕРВИС

ПРЕЖДЕ ЧЕМ ОБРАЩАТЬСЯ В СЕРВИС

Небольшие неполадки в работе прибора зачастую можно устранить самостоятельно без использования каких-либо инструментов.

ЗВУКИ ПРИ РАБОТЕ ПРИБОРА

В процессе обычной работы прибор может издавать различные звуки. Это обусловлено наличием вентиляторов и электродвигателей, включающихся и выключающихся автоматически.

ГРОМКОСТЬ НЕКОТОРЫХ ЗВУКОВ МОЖНО УМЕНЬШИТЬ ПУТЕМ:

- установки прибора строго горизонтально на твердой поверхности.
- оставления свободного пространства между прибором и мебелью.
- правильного размещения внутренних элементов.
- размещения бутылок и емкостей так, чтобы они не касались друг друга.

НЕКОТОРЫЕ ЗВУКИ, КОТОРЫЕ МОЖЕТ ИЗДАВАТЬ РАБОТАЮЩИЙ ПРИБОР:

Свистящий звук при включении прибора впервые или после длительного перерыва.



Булькающий звук во время заполнения трубок хладагентом.



Тарахтение работающего компрессора.



Жужжащий звук, сопровождающий начало работы вентилятора или водяного клапана.



Треск при включении компрессора.



Щелчки термостата, регулирующего частоту пусков компрессора.



ПОИСК И УСТРАНЕНИЕ НЕИСПРАВНОСТЕЙ

Неисправности:

Возможные причины / решения:

Дисплей полностью выключен.

Вилка не вставлена в электрическую розетку, либо вставлена недостаточно для создания контакта, либо в доме нет электроэнергии.

Компрессор не запускается.

Прибор оснащен защитой компрессора (см. «Запуск и использование»).

Звуковой сигнал тревоги, на дисплее появляется сообщение dr, и мигает лампочка холодильника.

Дверь холодильника была открыта более двух минут. Устройство звуковой сигнализации перестанет работать, если закрыть дверь.

Звуковой сигнал, на дисплее символ A1

Температура продуктов внутри морозильной камеры поднималась выше порога и на время, исключающие их дальнейшее хранение. Продукты необходимо использовать. Для этого в морозильной камере поддерживается температура около 0 градусов. Совет: вы можете снова замораживать и хранить эти продукты после термической обработки. Для отключения звукового сигнала откройте и закройте дверь либо однократно нажмите кнопку изменения температуры. Для сброса символа A1 тревоги дважды нажмите на кнопку изменения температуры либо выключите и включите прибор кнопкой вкл/выкл.

Звуковой сигнал, на дисплее символ A2

Температура продуктов внутри морозильной камеры поднималась выше порога и на время, исключающие их дальнейшее использование. Продукты нельзя есть. Для снижения деструктивных процессов в продуктах прибор будет стремиться поддерживать в морозильной камере температуру около -18 градусов. Для отключения звукового сигнала откройте и закройте дверь либо однократно нажмите кнопку изменения температуры. Для сброса символа A2 тревоги дважды нажмите на кнопку изменения температуры либо выключите и включите прибор кнопкой вкл/выкл.

Холодильник и морозильник не охлаждаются как следует.

- Плохо закрыты двери или повреждены уплотнители.
- Двери открываются слишком часто.
- Установлена слишком высокая температура (см. «Запуск и использование»).
- Холодильник или морозильник переполнен.

Продукты внутри холодильной камеры начинают замерзать.

Установлена слишком низкая температура (см. «Запуск и использование»).

Неисправности:**Возможные причины / решения:****Компрессор работает постоянно.**

- Была нажата кнопка SUPER FREEZE (быстрая заморозка): горит или мигает желтая лампочка SUPER FREEZE (см. «Описание»).
- Дверь плохо закрыта или постоянно открыта.
- Температура окружающей среды очень высокая.

Не вращается вентилятор воздухоохладителя.

- Открыта дверь холодильника.
- Система воздухоохладителя активируется автоматически, только когда становится необходимо восстановить идеальные рабочие условия внутри холодильной камеры.

Прибор производит много шума.

- Прибор не был установлен на плоской горизонтальной поверхности (см. «Установка»).
- Прибор установлен между шкафами, которые вибрируют и создают шум.
- Хладагент внутри холодильника создает небольшой шум, даже когда компрессор не работает. Это не дефект, это нормально.

Преждевременное завершение функций.

Электрическое «возмущение» в сети или кратковременные перерывы подачи энергоснабжения.

На дисплее появляется сообщение (например, F01).

Отверстие для слива воды закупорилось (см. «Обслуживание»).

В результате температурных деформаций составных частей холодильного прибора может слышаться «потрескивание», что не является дефектом и не влияет на работоспособность прибора.

СЕРВИС

ПРЕЖДЕ ЧЕМ ОБРАЩАТЬСЯ В СЕРВИС

1. Попробуйте устранить неисправность самостоятельно, следуя указаниям раздела **ПОИСК И УСТРАНЕНИЕ НЕИСПРАВНОСТЕЙ**.
2. Выключите и включите прибор и проверьте, прекратились ли неполадки.

ЕСЛИ ПОСЛЕ ВЫПОЛНЕНИЯ ВЫШЕОПИСАННЫХ ДЕЙСТВИЙ НЕПОЛАДКИ НЕ ПРЕКРАЩАЮТСЯ, ОБРАТИТЕСЬ В БЛИЖАЙШИЙ СЕРВИСНЫЙ ЦЕНТР

При обращении в сервисный центр необходимо сообщить:

- модель изделия;
- серийный номер изделия (эти данные вы найдете в табличке с техническими характеристиками, расположенной на правой стенке холодильной камеры);
- характер неисправности.

Не пользуйтесь услугами лиц, не уполномоченных производителем. При ремонте требуйте использования оригинальных запасных частей.

«Умный сервис. Без забот»*

Программа «Умный сервис. Без забот» поможет избежать дорогостоящего ремонта Вашей бытовой техники и максимально продлить срок ее сервисного обслуживания.**

Программа включает:

- устранение недостатков в изделии силами специалистов авторизованных сервисных центров с использованием оригинальных запчастей;
- транспортировку техники до сервисного центра и обратно при необходимости;
- консультации специалистов и подбор средств по уходу за изделием;
- предоставление одного декоративного элемента (перемещаемые вручную пластиковые и стеклянные детали) один раз за каждый год действия Программы.

Доверьте сервисное обслуживание профессионалам!

Программу дополнительного сервисного обслуживания вы можете приобрести по телефону бесплатной горячей линии: 8 800 3333 887, при обращении через Whats App или чат на сайте whirlpoolgroup.ru.

*«Smart Service. Worry Free»

**Программа действует только на территории РФ и Республики Казахстан.

Продукция сертифицирована на соответствие требованиям:

ТР ТС 004/2011 «О безопасности низковольтного оборудования»

ТР ТС 020/2011 «Электромагнитная совместимость технических средств»

На продукцию оформлена декларация соответствия требованиям ТР ЕАЭС 037/2016



Изготовитель - АО "ИНДЕЗИТ ИНТЕРНЭШНЛ"
РОССИЯ, 398040, г. Липецк, пл. Металлургов, 2
АО "ИНДЕЗИТ ИНТЕРНЭШНЛ"
Служба сервиса тел. 4742 42-41-00

Серийный номер холодильника на табличке внутри прибора содержит дату его выпуска, например, S.N. 52YYWW000001
YY соответствует двум последним цифрам года
WW соответствует порядковому номеру недели

220-240 V ~ 50 Hz	A	C	W
Объем нетто х/о / Таза келеми тондагытын белги / Объем нетто холодильные отделения / Sof hajmi Sovutgich bulimi / Таза келеми муздатуучу бөлүмү / Solum bucağındır soğutma bölümlerinin hacimleri	L		
Объем нетто мо / Таза келеми муздатылган белги / Объем нетто морозильные отделения / Sof hajmi Muздalgıch bulimi / Таза келеми тондуручу бөлүмү / Solum bucağındır muздalgıch bölümlerinin hacimleri	L		
Объем для отделения охлажденных продуктов / Келеми "Саргаткыч" белги / Объем отделения "Сезюкст" / Hajmi "Tozak" bulimi / Келеми "Сезюкст" бөлүмү / Биздин "Бизин" бөлүмүндө саргаткыч	L		
Общий объем брутто / Жалпы брутто келеми / Загальна вага брутто / Umumi hajmi, brutto / Брутто жалпы келеми / Дүңжалы жалпы брутто	L		
Масса хладалента / Хладалент, массасы / Масса холодоагенти / Vazni hladagent / Хладалентинин массасы / Ушкылуучулук башасы	g		
Хладалент / Хладалент / Холодоагент / Hladagent / Хладалент / Ушкылуучулук	R600a		
Мощность замораживания / Муздату кубаты / Потенция замораживания / Muздalgıch kuvvati / Тондуручу кубаттуулугу / Uuzutugulushu qorqutugulugı	Kg/24h		
Класс защиты 1 / Коргоныс классы 1 / Класс защиты 1 / Himoya sinfi 1 / Коргоо классы 1 / "Азгилчилеуерушү" гүшү 1			
Класс энергоэффективности / Энергиялык тиімділік классы / Класс энергоэффективности / Foidali e nerгиya sarajalatı / Энергия натыйжалуулук классы / Биздин энергиялык тиімділігі гүшү			
Климатический класс / Климат классы / Климатический класс / Klimat klassı / Климаттык класс / Цифрадагы гүшү			
Изоляция-циклопентан / Одуу алуу-циклопентан / Изоляция - циклопентан / Sheklarish Cyclopentane / Изоляция-циклопентан / Әр түрлү изоляция-циклопентан			
ИЗГОТОВИТЕЛИ / ENDIRIŞCHI / ВИРОБНИК / ISHLAB CHIQARUVCHI / ДАЯРДОЧУ / ЧИШИЛЮЩИЙ : АО "ИНДЕЗИТ ИНТЕРНЭШНЛ" ИЗГОТОВЛЕНО В РОССИИ / Виробник: Росія / Эндриттучу Россия / Ишлаб чыгарувчиси: Россия / Цилиндр / Цилиндр / Цилиндр			



МОДЕЛИ WTS 82021 W, WTS 82021 MX, WTS 82021 BX

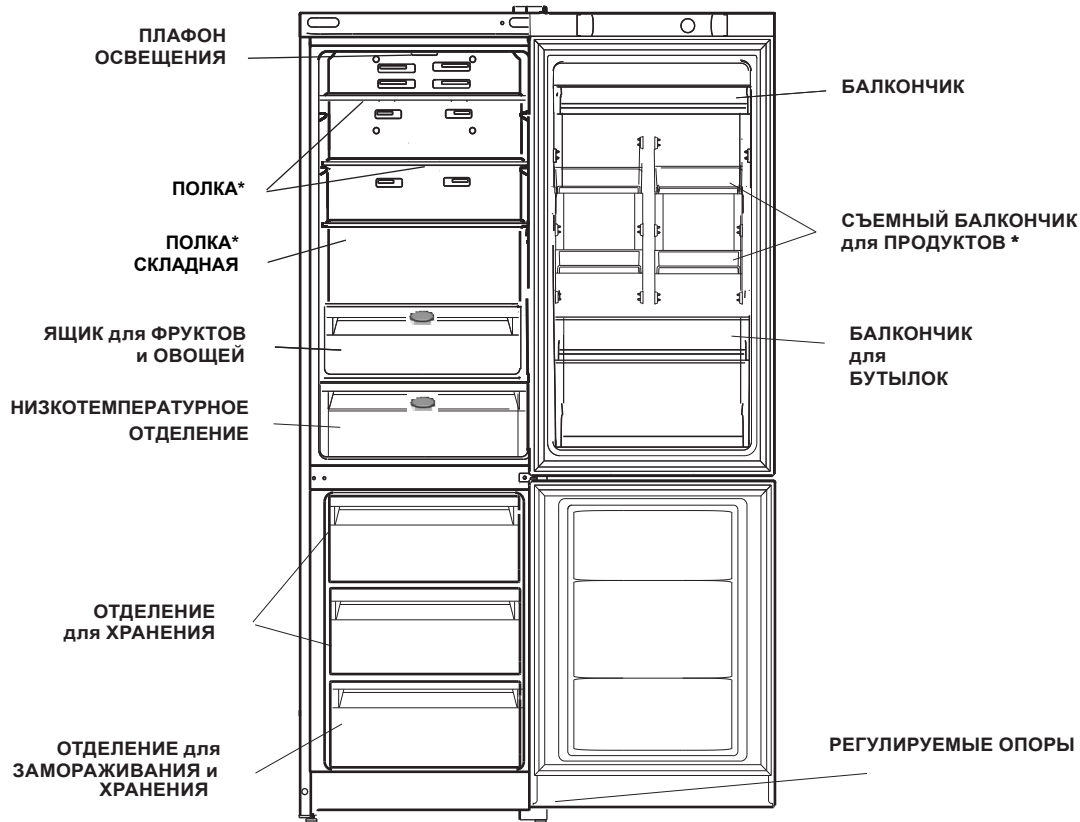

WTS 7201 BX, WTS 7201 W, WTS 7201 MX

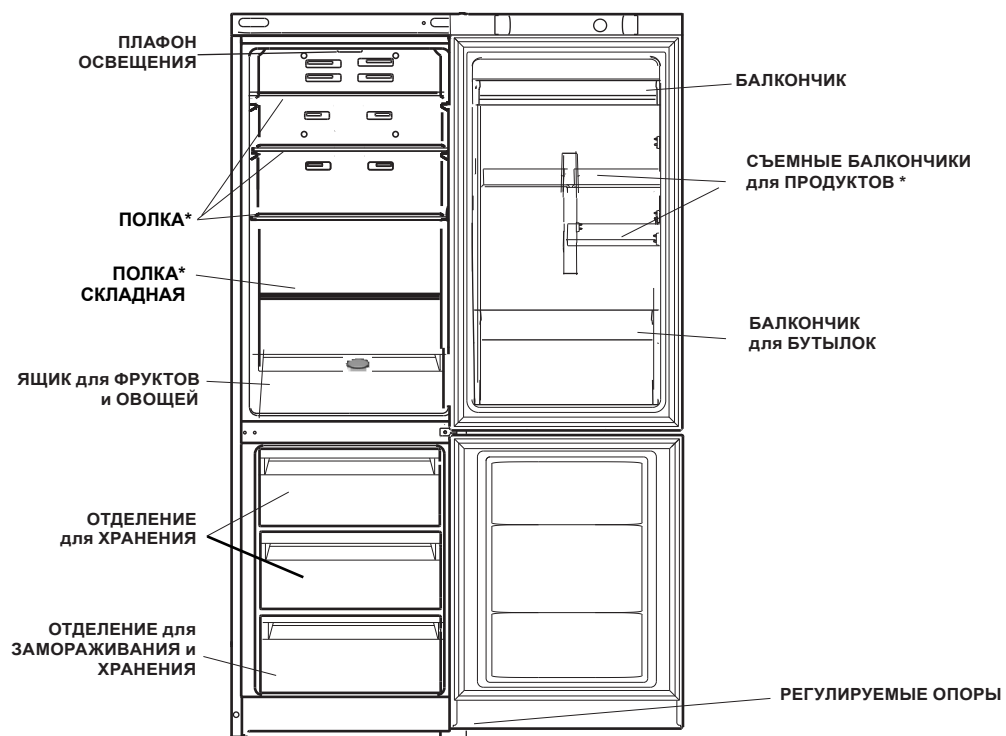

* Детали, которые могут варьироваться по количеству и/или по расположению



МОДЕЛИ WTS 8202I W, WTS 8202I MX, WTS 8202I BX
WTS 7201 BX, WTS 7201 W, WTS 7201 MX

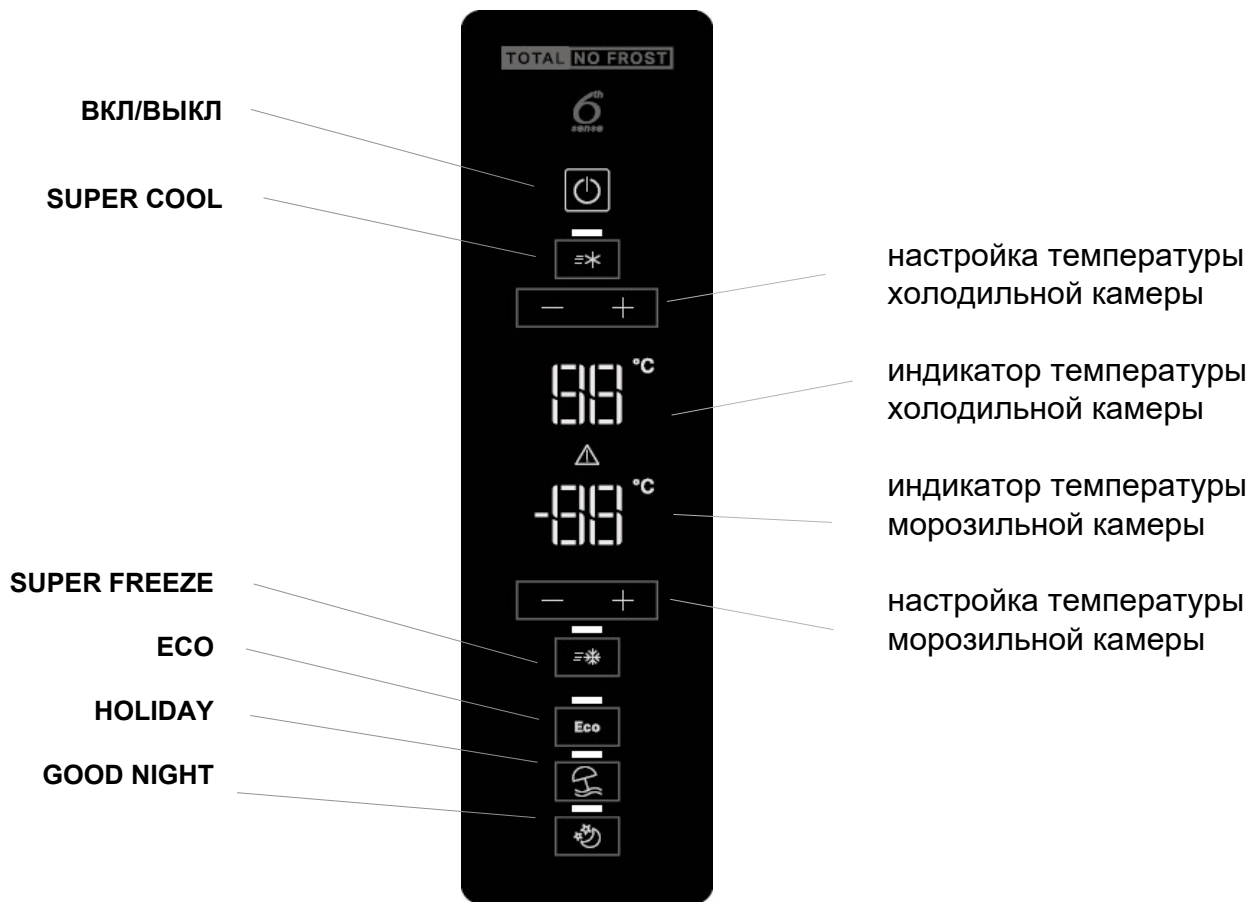

ВКЛ/ВЫКЛ - нажатием данной кнопки можно включить весь прибор в целом (как холодильную, так и морозильную камеры). Для отключения холодильника достаточно нажать и удерживать в течение 3 секунд кнопку, холодильник выключится с задержкой 6 секунд.

Сигнал тревоги - звуковая индикация и мигающая лампа освещения сигнализируют о незакрытой двери холодильного отделения.

ХОЛОДИЛЬНАЯ КАМЕРА **Настройка температуры** - позволяет изменять температуру в холодильной камере, с соответствующим отображением на дисплее.

МОРОЗИЛЬНАЯ КАМЕРА **Настройка температуры** - позволяет изменять температуру в морозильной камере, с соответствующим отображением на дисплее.

Кнопка ECO включает функцию ECO (дополнительная экономия электроэнергии), подтверждается звуковым сигналом. При краткосрочном нажатии отключается дисплей. При нажатии в течение 6 секунд включается полный режим ECO.

Прибор автоматически регулирует температуры согласно условиям внутри и снаружи холодильника. Если при этом требуются температуры, которые отличаются от стандартных, то можно произвести изменения.

При этом могут быть установлены любые температуры для холодильной и для морозильной камеры. Для возврата в обычный режим - выключить и включить прибор.

Установка температуры:

При включении прибора на дисплее отображается предустановленная температура в холодильном и морозильном отделениях. Для регулировки температуры нажмите на кнопки “-” или “+”, соответствующие камере, в которой вы хотели бы изменить установленную температуру. Шаг изменения температуры составляет 1°C. Диапазон изменения температуры в холодильном отделении: от +8°C до +4°C, в морозильном отделении: от -18°C до -26°C.

Кнопка HOLIDAY включает и отключает функцию Holiday - Отпуск. Если активна функция Holiday, температура не может регулироваться, но прибор отрегулирует себя автоматически, при этом используются оптимальные настройки для данной ситуации: +12°C для холодильной камеры и -18°C для морозильной.



Для включения или выключения функции просто нажмите соответствующую кнопку, и о состоянии функции будет сигнализировать включения или выключение подсвечивающего светодиода. Некоторые функции (SUPER COOL, SUPER FREEZE) несовместимы с другими (HOLIDAY, GOOD NIGHT); помните о том, что это установленный порядок приоритетности, который поможет вам использовать прибор наилучшим образом.

Функция GOOD NIGHT устанавливает минимальное количество оборотов компрессора и вентилятора в течение 6 часов с целью достижения минимального шума на этот период.

Кнопка SUPER FREEZE включает и выключает функцию SUPER FREEZE (быстрой заморозки). Функция автоматически отключается по истечении 24 часов.

Кнопка SUPER COOL включает и выключает функцию SUPER COOL (быстрое охлаждение).

Технические характеристики (технический лист)

Изделие	Комбинированный холодильник-морозильник	
Торговая марка	Whirlpool	
Модель	WTS 7201 BX, WTS 7201 W, WTS 7201 MX	WTS 8202I W WTS 8202I MX, WTS 8202I BX
Изготовитель	АО «Индезит Интернэшнл»	
Страна-изготовитель	Россия	
Категория модели бытового холодильного прибора	7	
Общий полезный объем для хранения свежих и охлажденных продуктов	239 л	227 л
Полезный объем для хранения охлажденных продуктов ("секция свежести")	нет	27 л
Общий полезный объем для хранения замороженных продуктов	83 л	
Эксплуатационные возможности морозильного отделения		
Расчетная температура секции свежести	нет	от -2 °C до +3 °C
Номинальное значение напряжения электропитания или диапазон напряжения	~220-240 V	
Условное обозначение рода электрического тока или номинальная частота переменного тока	50 Hz	
Номинальный ток	0,8 A	0,8 A
Мощность нагревателя системы оттаивания	190 Вт	
Максимальная мощность лампы освещения	1 Вт LED	
Класс защиты от поражения электрическим током	Класс защиты 1	
Класс энергетической эффективности:	A +	A++
Годовое потребление энергии	304 кВтч	243 кВтч
Климатический класс: W [климатический класс] Этот прибор предназначен для использования при температуре окружающей среды от «X» до «X»	SN-T от «+10°C» до «+43°C»	SN-T от «+10°C» до «+43°C»
Замораживающая способность	9 кг/24ч	9 кг/24ч
Время безопасного отключения электроэнергии	14 ч	
Система охлаждения	Без инееобразования «No Frost»	
Тип хладагента	R 600 a	
Корректированный уровень звуковой мощности	40 дБА	
Количество компрессоров 1	1	
Встраиваемый прибор	нет	
Этот прибор предназначен исключительно для хранения вина	нет	
В случае необходимости получения информации по сертификатам соответствия или получения копий сертификатов соответствия на данную технику, Вы можете отправить запрос по электронному адресу cert.rus@indesit.com .		
Дату производства данной техники можно получить из серийного номера (S.N. 52YYWW000001) следующим образом:	YY - последние две цифры года WW - неделя 000001 - серийный номер	

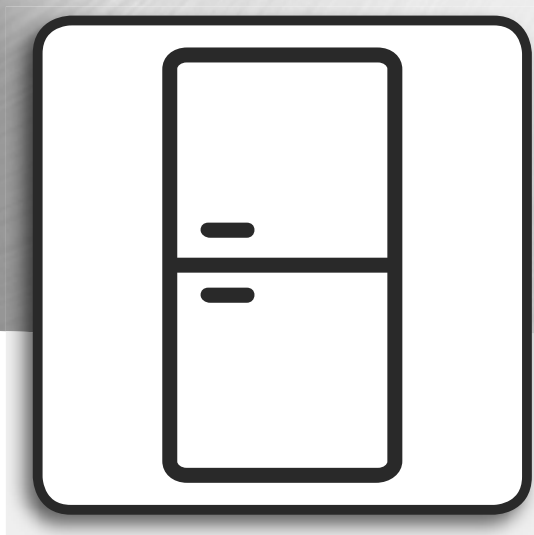

Пайдалану бойынша нұсқаулық

**Денсаулық пен қауіпсіздік, Пайдалану
және күтім жасау, Орнату**



www.whirlpool.eu/register



Қазақша

ДЕНСАУЛЫҚ ПЕН ҚАУІПСІЗДІК, ПАЙДАЛАНУ ЖӘНЕ КҮТІМ ЖАСАУ



СІЗГЕ WHIRLPOOL МАРКАСЫНЫҢ ӨНІМІН САТЫП АЛҒАНЫҒЫЗ ҮШІН АЛҒЫСЫМЫЗДЫ БІЛДІРЕМІЗ. Одан да толық техникалық қолдау алу үшін құралыңызды www.whirlpool.eu/register тіркеңіз

Көрсеткіш

Денсаулық пен қауіпсіздік

ҚАУІПСІЗДІК ЖӨНІНДЕГІ НҮСҚАУЛЫҚ.....	25
ҚОРШАҒАН ОРТАНЫ ҚОРҒАУ.....	27
СӘЙКЕСТІЛІК ТУРАЛЫ МӘЛІМДЕМЕ.....	27

Пайдалану және күтім жасау

БҰЙЫМНЫҢ СИПАТТАМАСЫ.....	28
ЕСІКТЕР.....	28
ТОҢАЗЫТҚЫШТЫ ЖАРЫҚТАНДЫРУ.....	28
СӨРЕЛЕР.....	28
ЖЕЛДЕТКІШ.....	28
ТОҢАЗЫТҚЫШ БӨЛІМ.....	29
МҮЗДАТҚЫШ БӨЛІМ.....	29
КЕРЕК-ЖАРАҚТАР.....	30
ҚҰРАЛДЫ ҚОЛДАНУ.....	31
АЛҒАШҚЫ ҚОЛДАНУ.....	31
ОРНАТУ.....	31
КҮНДЕЛІКТІ ҚОЛДАНУ.....	32
ӨНІМДЕРДІ САҚТАУ БОЙЫНША ҰСЫНЫМДАР.....	32
ӨНІМДЕР МЕН СУСЫНДАРДЫ САҚТАУ.....	33
ТАСЫМАЛДАУ ЖӘНЕ САҚТАУ ЕРЕЖЕЛЕРІ.....	34
ТОҢАЗЫТЫЛҒАН ӨНІМДЕРДІ САҚТАУ МЕРЗІМДЕРІ.....	35
ҚҰРАЛ ҚОЛДАНЫЛМАЙТЫН БОЛСА.....	36
ТАЗАЛАУ ЖӘНЕ КҮТІМ ЖАСАУ.....	37
ЖАРАМСЫЗДЫҚТАРДЫ ІЗДЕУ ЖӘНЕ ЖОЮ, СЕРВИС.....	38
ҚҰРАЛДЫҢ ЖҰМЫС ІСТЕУІ КЕЗІНДЕ ШЫҒАРАТЫН ДЫБЫСТАРЫ.....	39
ЖАРАМСЫЗДЫҚТАРДЫ ІЗДЕУ ЖӘНЕ ЖОЮ.....	40
СЕРВИС.....	41
С ҚОСЫМШАСЫ:	
А / «ЖАЛПЫ ТҮРІ».....	42
В / «БАСҚАРУ ПАНЕЛІ».....	43
С / «ТЕХНИКАЛЫҚ СИПАТТАМАЛАРЫ».....	44

ҚАУІПСІЗДІК ЖӨНІНДЕГІ НҰСҚАУЛЫҚ

ОҚЫП, БАҚЫЛАУ

Құралды қолданар алдында осы қауіпсіздік нұсқауларын оқып шығыңыз. Болашақ анықтама үшін сақтаңыз. Бұл нұсқаулықта және құрылғының өзінде маңызды қауіпсіздік нұсқаулары бар. Олар үнемі орындалуы керек.

Өндіруші осы қауіпсіздік нұсқауларын сақтамағаны, құрылғыны дұрыс пайдаланбағандығы немесе басқару тақтасындағы дұрыс емес параметрлері үшін барлық жауапкершілікті өз мойнына алмайды.

ҚАУІПСІЗДІК ЖӨНІНДЕГІ НҰСҚАУ

Құралға сәби жастағы (0-3 жас) және мектепке дейінгі жастағы (3-8 жас) балаларды ересектердің тұрақты қарауынсыз жақындатпаңыз. Балалар 8 жастан бастап, физикалық, сенсорлық не-месе ақылой қабілеттері шектелген тұлғалар және жеткілікті білімі мен дағдылары жоқ тұлғалар құралды қараумен ғана, қауіпсіз қолдану бойынша нұсқауларды алғаннан кейін және бар қауіпсіздікті ұғынғаннан кейін ғана пайдалана алады. Балаларға құралмен ойнауға рұқсат бермеңіз. Балалар құралға күтім жасауды және оны тазартуды ересектер тарапынан қадағалаусыз жүзеге асырмауы тиіс.

РҰҚСАТ ЕТІЛГЕН ПАЙДАЛАНУ

НАЗАР АУДАРЫҢЫЗ! Құралды қосу үшін сыртқы таймерді немесе қашықтықтан басқару жүйесін қолдануға жол берілмейді. Осы құрал тұрмыстық кәсіби емес пайдалануға тағайындалған. Құралды ашық ауада пайдаланбаңыз.

НАЗАР АУДАРЫҢЫЗ! Бұл құрылғы мұздатқышта мұздатылған тағамдарды мұздатуға және сақтауға және тоңазытқыш бөлімінде жаңа өнімдерді сақтауға арналған. Жарылғыш немесе жанғыш заттарды (мысалы, бүріккіш бөтелкелерді) сақтамаңыз, құрылғының ішіне немесе оның жанына бензин мен басқа да жанғыш заттарды қоймаңыз немесе пайдаланбаңыз: бұл құрылғы кездейсоқ қосылған кезде өртке әкелуі мүмкін.

Осы құрал үй жағдайларында немесе оларға жақындатылған, мынадай жағдайларда қолдануға тағайындалған:

- фабрикаларда, кеңселер мен басқа ұйымдарда қызметкерлерге арналған асүйлер;

- қала сыртындағы қонақ үйлер, сондай-ақ мейманханалардағы, мотельдердегі және қонақ үй типті басқа орынжайлардағы клиенттер үшін;

- шағын мейманханалар;

- көшпелі тамақтандыру және бөлшек саудамен байланысы жоқ басқа салалар.

Құралда қолданылатын шам электр тұрмыстық құралдарға арнайы тағайындалған және орынжайларды жарықтандыру үшін жарамсыз (ЕО комиссиясының № 244/2009 регламенті).

Аспап паспорттық тақтайшада көрсетілген Климаттық класқа байланысты төменде көрсетілген интервалда жатқан температурасы бар үй-жайларда жұмыс істеуге арналған. Егер ол ұзақ уақыт бойы рұқсат етілген аралықтан тыс температурада болса, құрылғы дұрыс жұмыс істемеуі мүмкін.

Климат, Қор. класыТ. (°С)

SN + 10-нан + 32-ге дейін

N + 16-дан + 32-ге дейін

ST + 16-дан + 38-ге дейін

T + 16-дан + 43-ке дейін

Құрылғыда хлорфторкөміртекттер (CFC) жоқ. Изобутан (R600a) бар құрылғылар үшін: изобутан-қоршаған ортаға зиянды әсер етпейтін, бірақ жанғыш табиғи газ. Осыған байланысты Тоңазытқыш контурының түтіктеріне зақым келтірмеу керек. Түтіктер зақымдалған жағдайда, салқындатқышты Тоңазытқыш тізбегінен шығару үшін шаралар қолданыңыз.

НАЗАР АУДАРЫҢЫЗ! Электр қуатын ұзақ уақыт ажырату жағдайында өнімдер нашарлауы мүмкін.

НАЗАР АУДАРЫҢЫЗ! Желі сымсыз зақымданған жағдайда, қауіпті жағдайлардың туындауын болдырмау үшін оны өндіруші, сервис орталығының қызметкері немесе білікті маман ауыстыруы тиіс - электр тогымен зақымдану қауіпі.

НАЗАР АУДАРЫҢЫЗ! Тоңазытқыш пішін түтіктерінің зақымдануына жол бермеңіз.

НАЗАР АУДАРЫҢЫЗ! Кірістіру үшін құрал корпусындағы және жиһаздағы желдеткіш саңылауларды жаппаңыз. Оларды таза күйінде ұстаңыз.

НАЗАР АУДАРЫҢЫЗ! Өндіруші ұсынғаннан басқа, еріту процесін тездету үшін механикалық, электрлік немесе химиялық заттарды пайдаланбаңыз.

НАЗАР АУДАРЫҢЫЗ! Құрал бөлімдерінің ішінде дайындаушымен ұсынылған құрылғылардан басқа, электр құралғыларын қолданбаңыз және орналастырмаңыз.

НАЗАР АУДАРЫҢЫЗ!

Тоңазытқыштың артқы қабырғасының (конденсатор торының) газ плитасын қосу үшін пайдаланылатын икемді газ металл түтігімен, сондай-ақ газ және сумен жабдықтаудың металл құбыр өткізгіштерімен, өзге де электр аспаптарының электр сымдарымен жанасуына тыйым салынады. Суық батареялардың мазмұнын (улы емес) жұтып қоймаңыз (кейбір модельдерде бар). Мұз текшелерін немесе жеміс мұзын мұздатқыштан тікелей жеуге болмайды, себебі бұл суық жарاقاتқа әкелуі мүмкін. Мұздатқышқа сұйық шыны ыдыстарды салмаңыз: олар жарылып кетуі мүмкін.

НАЗАР АУДАРЫҢЫЗ! Құрылғыны орнатқан кезде қуат сымның қысылмағанына және зақымдалмағанына көз жеткізіңіз.

НАЗАР АУДАРЫҢЫЗ! Көп орынды тасымалды розеткаларды (ұзартқыштарды) немесе тасымалды қоректендіру көздерін аспаптың артына қоймаңыз.

Желдеткішті (болған жағдайда) өнімдермен бөгеменіз. Өнімдерді тоңазытқышқа орналастырғаннан кейін есіктердің дұрыс жабылатынына (әсіресе, мұздатқыш бөлім есіктері) көз жеткізіңіз. Егер нығыздағыш зақымданған болса, оны мүмкіндігінше тез ауыстырған жөн.

Тоңазытқыш бөлімді тек балғын өнімдерді ғана, ал мұздатқыш бөлімді тоңазытылған өнімдерді ғана сақтау және балғын өнімдерді тоңазыту, сондай-ақ мұзды дайындау үшін қолданыңыз. Қаптамасы жоқ өнімдердің тоңазытқыш және мұздатқыш бөлімдерінің ішкі қабырғаларымен жанасуына жол бермеңіз. Құралда арнайы бөлімде болуы мүмкін (балғын өнімдерге арналған бөлім, нөлдік температурасы бар бөлім және т.б.). Егер өзгесі бұйымның арнайы нұсқаулығында көрсетілмесе, бұл бөліктерді құралдардың бастапқы көрсеткіштерін бұзбай шығаруға болады.

Көбікті оқшаулауда кеуектендіруші зат ретінде жанғыш газ болып табылатын C-пентан қолданылады.

ОРНАТУ

Құралды жылжыту және орналастыру үшін екі немесе одан да көп адамның қатысуы қажет. Құралды қаптамадан шығару және орнату кезінде қорғаныс қолғабында жұмыс жасаңыз. Орнату және жөндеу білікті маманмен дайындаушы нұсқаулықтарына және қауіпсіздіктің жергілікті ережелеріне сәйкес орындалуы тиіс. Пайдалану жөніндегі нұсқауда ерекше ескертілген жағдайларды қоспағанда, құрал бөліктерін жөндеуге немесе ауыстыруға тыйым салынады.

Балалар орнату операцияларына қатыспауы тиіс. Орнату кезінде балалардың құралға жақындауына жол бермеңіз. Қаптау материалдарын (пластикалық пакеттерді, пенопласты және т.б.) орнату кезінде және одан кейін балалардың қолы жетпейтін жерде ұстаңыз. Еденді (мысалы, паркетті) зақымдамау үшін, құралды жылжыту кезінде абай болыңыз.

Құралды оның салмағына төзе алатын еденге орнатыңыз. Орнату үшін таңдап алынған орын құралдың өлшемдеріне және тағайындалуына сәйкес болуы тиіс. Құралды қаптамадан шығарғаннан кейін оны тасымалдау кезінде ықтимал зақымданулардың болуына тексеріңіз. Мәселелер анықталған жағдайда сатушыға немесе ең жақын Сервис орталығына жүгініңіз. Орнату бойынша кез келген операцияларды орындар алдында құралды электр желісінен ажыратыңыз. Құралдың желілік сымын зақымдамау үшін, абай болыңыз. Тиісті желдетуді қамтамасыз ету үшін екі бүйір жағынан және құралдың үстінен бос орын қалдырыңыз. Ыстық беткі қабаттарға қол жеткізуге жол бермеу үшін құралдың қабырғасы мен артқы қабырғасы арасындағы қашықтық 50 мм құрауы тиіс. Осы қашықтықты азайту құралдың энергияны тұтынуының өсуіне әкеледі. Құралды орнату аяқталғанша дейін қоспаңыз. Құралды қоспас бұрын екі сағаттан кем емес уақыт күтіңіз; бұл уақыт тоңазытқыш пішінінің толық тиімділігін қамтамасыз ету үшін қажет.

Құралды жылу көзінің жанында орналастырмаңыз.

ЭЛЕКТР ҚАУІПСІЗДІГІ

Қауіпсіздіктің қолданыстағы ережелеріне сәйкес құралды қосу үшін ажыратылған контактілер арасындағы саңылауы 3 мм кем емес көп полюсті сөндіргішті қолдану қажет. Құрал жерге тұйықталған болуы тиіс. Зақымдалған желілік сымды дәл сондай типті сыммен ауыстырған жөн.

Аспап үшін ашаны розеткадан ажырату арқылы (егер оған қолжетімділік болса) немесе розеткаға дейін орнатылған көп полюсті ажыратқыштың көмегімен электр желісінен ажырату мүмкіндігі болуы тиіс. Аспап электр қауіпсіздігінің ұлттық стандарттарына сәйкес жерге тұйықталуы тиіс.

Желілік сымды ауыстыруды өндірушінің нұсқаулықтарына және қауіпсіздіктің қолданыстағы ережелеріне сәйкес білікті маман орындауы керек. Уәкілетті қызмет көрсету орталығына хабарласыңыз. Егер орнатылған штепсель розеткаға сәйкес келмесе, білікті маманның көмегіне жүгініңіз. Қуат сымның ұзындығы жеткілікті болуы керек, ол ендірілгеннен кейін құрылғыны электр желісінің жүрісіне оңай қосуға болады. Еместяните үшін желілік шнур. Ұзартқыштарды, тармақтағыштар пен жалғастырғыш тетіктерді қолданбаңыз. Егер құралдың сымы немесе ашасы зақымданса, егер ол тиісті түрде жұмыс істемесе немесе соққы немесе құлау нәтижесінде зақымданса, оны пайдаланбаңыз. Сымды ыстық беткі қабаттардан алшақ ұстаңыз. Орнату аяқтағаннан кейін электр компоненттері пайдаланушы үшін қол жетімсіз болуы тиіс.

Құралға сулы қолдарыңызды немесе денеңіздің басқа бөліктерін тигізбеңіз, құралды жалаң аяқ бола отыра қолданбаңыз.

ТАЗАРТУ ЖӘНЕ КҮТІМ ЖАСАУ

Бумен тазартқышты пайдаланбаңыз. Құрылғыны тазалау және қызмет көрсету кезінде қорғаныс қолғаптарын киіңіз.

Қызмет көрсету бойынша кез келген жұмыстарды бастар алдында құралды электр желісінен сөндіріңіз.

Пластикалық бөлшектерге, есіктің ішкі және сыртқы тығыздағыштарына шыны спрейлер, жылтыратқыш пасталар, тез тұтанатын сұйықтықтар, балауыздар, концентрацияланған жуғыш заттар, ағартқыштар немесе мұнайдан алынған жуғыш заттар сияқты абразивті немесе агрессивті тазалағыш заттарды қолданбаңыз. Қағаз сүлгілерді, қырғыштарды немесе басқа қатты тазартқыш құралдарды пайдаланбаңыз.

ҚОРШАҒАН ОРТАНЫ ҚОРҒАУ

ҚАПТАУ МАТЕРИАЛДАРЫН КӘДЕГЕ ЖАРАТУ

Қаптау материалы қайта өңдеу үшін 100%-ға жарамды, бұны сәйкес таңба куәландырады . Қаптаманың әртүрлі типтері қалдықтарды кәдеге жарату жөніндегі қолданыстағы жергілікті нормаларға толық сәйкестілікте кәдеге жаратылуы тиіс.

ТҰРМЫСТЫҚ ҚҰРАЛДАРДЫ КӘДЕГЕ ЖАРАТУ

Құралды кәдеге жарату кезінде қуат беру сымын кесіп тастап, оны жұмысқа жарамсыз күйге келтіріңіз. Есіктер мен сөрелерді (болған жағдайда) балалар құралға міне алмағандай немесе ішінде бұғатталып қалмағандай етіп шешіп алыңыз. Осы құрал қайта өңдеуге немесе қайта пайдалануға жарамды материалдардан дайындалған. Оқшаулау пенопласт құрамында жанғыш газ бар. Құралды қалдықтарды кәдеге жарату бойынша жергілікті ережелерге сәйкес кәдеге жаратыңыз. Электр тұрмыстық құралдармен жұмыс жасау, оларды кәдеге жарату және қайта өңдеу ережелері туралы қосымша ақпаратты сәйкес мемлекеттік органдардан, тұрмыстық қалдықтарды жинау қызметінен немесе құрал сатып алынған дүкенде алуға болады. Осы құрал Электрлік және электрондық жабдықтарды кәдеге жарату (WEEE) жөніндегі 2012/19/EU Еуропалық директивасына сәйкес таңбаланған (WEEE).

Бұйымды дұрыс кәдеге жаратуды қамтамасыз ете отырып, сіз қоршаған орта мен адам денсаулығы үшін әлеуетті жағымсыз зардаптарға жол бермеуге жәрдемдесесіз. Бұйымдағы немесе ілеспе құжаттағы нышаны осы бұйымды кәдеге жарату кезінде онымен әдеттегі тұрмыстық қалдықтармен секілді жұмыс жасауға болмайтынын көрсетеді. Осының орнына, оны электрлік және электрондық жабдықты қабылдаудың сәйкес пунктіне қайта айдауға тапсыру қажет. **ЭНЕРГИЯНЫ ҮНЕМДЕУ ЖӨНІНДЕГІ КЕҢЕСТЕР** Құралды құрғақ, жақсы желдетілетін орынжайда, жылу көздерінен (радиатор-лардан, тақталардан және т.б.) және тура күн сәулелерінен алыста орнатыңыз. Қажеттілік жағдайында жы-луды оқшаулайтын панельді қолданыңыз. Тиісті желдетуді қамтамасыз ету үшін орнату жөніндегі нұсқауларды қолданыңыз. Құралдың артқы жағынан жеткіліксіз желдету энергияны тұтынуды арттыруға және салқындату тиімділігін азайтуға әкеледі. Есікті жиі ашу электр энергиясын жоғары тұтынуға әкелуі мүмкін. Құрал ішіндегі температураға және энергияны тұтынуға орынжайдағы температура, есікті ашу жиілігі мен құралды орнату орны әсер етуі мүмкін Температураны теңшеу кезінде осы факторларды ескерген жөн.

Есікті ашу ұзақтығын мейлінше азайтуға тырысыңыз. Тоңазытылған өнімдердің жібуі үшін оларды тоңазытқыш бөлімге орналастырыңыз. Тоңазытылған өнімдердің төмен температурасы тоңазытқыш бөлімдегі өнімдердің салқындауына жағдай жасайтын болады. Құралға жылы тамақ пен сусындарды орналастырмас бұрын, олардың суығанын күтіңіз. Тоңазытқыштағы сөрелердің орналасуы электр энергиясын пайдалану тиімділігіне әсерін тигізбейді. Өнімдерді сөрелерде ауаның дұрыс айналуын қамтамасыз ететіндей орналастырыңыз (өнімдер бір-бірімен және камераның артқы қабырғасымен жана-спауы тиіс). Тоңазытылған өнімдерді сақтауға арналған кеңістікті себеттерді және болған жағдайда. Бұл электр энергиясын тұтынуға әсерін тигізбейді. Энергия үнемдеу класы жоғары бұйымдар тиімділігі жоғары электр қозғалтқыштарымен жабдықталған, олар ұзағырақ жұмыс жасайды, бірақ сонымен бірге энергияны аз тұтынады. Егер қозғалтқыш уақыттың одан да ұзақ кезеңдерінде жұмыс жасауды жалғастырса, алаң болмаңыз.

Пайдалану және күтім жасау

БҰЙЫМНЫҢ СИПАТТАМАСЫ

Бұйым атқарымдары мен сыртқы түрінің толық сипаттамасын Қосымшадан қараңыз

WTS 7201 BX, WTS 7201 W, WTS 7201 MX

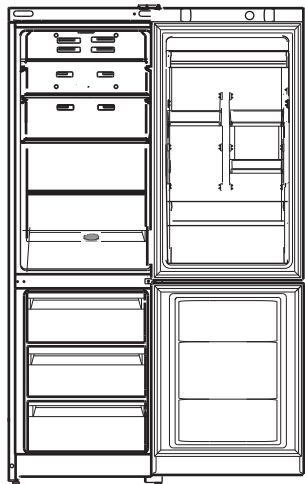

WTS 82021 W
WTS 82021 MX, WTS 82021 BX

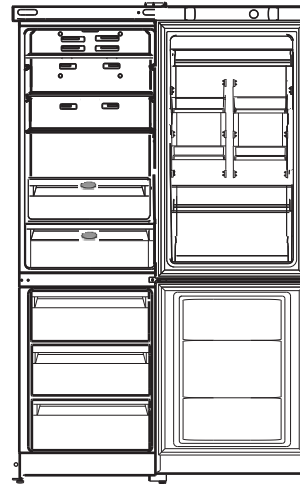

ЕСІКТЕР

ЕСІКТІ ҚАЙТА ІЛУ

Ескерту: Құрал есігін бір жақтан екінші жағына қайта ілуге болады. Осы операция құны, оның ішінде Сервистік орталықпен орындалған кезде, кепілдікпен өтелмейді. Есікті қайта ілуді Сервис орталығының мамандарымен жүзеге асыруға ұсынылады.

ТОҢАЗЫТҚЫШТЫ ЖАРЫҚТАНДЫРУ

Тоңазытқыш бөлімді жарықтандыру үшін энергияны тұтыну аса төмен болған жағдайда одан да сапалы жарықтандыруды қамтамасыз ететін жарықдиодты жүйе қолданылады. Егер жарықдиодты жүйе жұмыс істемесе, оны ауыстыру үшін Сервиске жүгініңіз.

Маңызды: Тоңазытқыш бөлімді жарықтандыру тоңазытқыш есігін ашқан кезде қосылады. Егер есік 2 минут бойы ашық болып қалса, шам жыпылықтай бастайды.

СӨРЕЛЕР

Барлық сөре, қайырмалы қақпақтар мен жылжымалы жәшіктер алынбалы болып табылады.

ЖЕЛДЕТКІШ

Желдеткіш өнімдердің жақсы сақтандығын қамтамасыз ете отыра, тоңазытқыш ішіндегі температураны үлестіруді жақсартады.

Ескерту: Ауа алу орын алатын аймақты өнімдермен бөгеменіз.

МҰЗДАТҚЫШ БӨЛІМ

Тоңазыту үшін тағайындалған өнімдерді артық қыраудың түзілуінен аулақ болу үшін мұқият қаптаған жөн. Өнімдерді тоңазытқыш бөлімге салмас бұрын, оларды тоңазытқышта салқындатыңыз.

1. Балғын өнімдерді тоңазытқанда, олар бұрын тоңазытылған өнімге жанасуына жол бермеңіз.

Мұздату бөлімінің ішінде орналасқан өнімдер артқы және бүйір қабырғаларымен жанаспағаны дұрыс.

Тағамдардың сақталуы олардың қату мерзіміне байланысты екендігін есте сақтаңыз.

2. Тоңазыту уақытында мұздату бөлімінің есігін ашпауға тырысыңыз.

3. Дұрыс сақтау мен одан кейінгі ерітудің жеңілдігі үшін тағамдарды мұздату бөлігінде аздаған бөліктермен орналастырыңыз - бұл біршама жылдам және сенімді тоңазытуға әсер етеді. Тоңазыту күнін көрсету арқылы жазбаларды жүргізуді ұсынамыз.

4. Электр қорек көзі істен шыққан жағдайда немесе тоңазыту құралы өшірулі болған кезде кездейсоқ еріген жағдайда мұздату бөлігінің есігін ашпаңыз.

Бұл мұздату бөлімінде төмен температураны біршама ұзақ мерзімге сақтауға көмектеседі.

Толық сипаттаманы «Басқару панелі» В қосымшасынан қараңыз.

5. Жартылай мұздатылған тағамдарды жылумен өңдеу арқылы тағамдарды дайындау үшін пайдаланыңыз.

6. Тоңазыту бөліміне қататын сұйықтығы бар толған әйнек сыйымдылықтарды ұзақ уақытқа қоймаңыз, әсіресе егер оларда тығыз бітелген көпіретін немесе газдалған сусындар бар болса. Сұйық, кристаллдана отырып, сыйымдылықты бүлдіруі мүмкін.

7. Егер қоршаған ортаның температурасы ұзақ уақыт бойы 9°C-ден аспаса, онда өнімдерді сақтау үшін қажетті температураға қол жеткізілмейді, бұл өнімдерді сақтау уақытын қысқартады. Мұздатқыш камерада FNF жүйесі қызылсу мұздың пайда болуына және өнімдердің бір-бірімен қатуына кедергі болады да, пайдаланушыны жүйелі жібітуді жүргізу қажеттілігінен босатады.

8. Full No Frost салқындату жүйесі жібіту тәртібін автоматты түрде жүргізеді.

Таймер қыздыру элементін дүркін-дүркін қосады, буландырғыштан «қар тонының» еруі орын алады. Қар суы арналар арқылы сығымдағыш үстіндегі бұлауға ағады, онда буланады.

“SUPER FREEZE” режимі. Бұл режим өнімдерді тез мұздатуға қажетті төмен температураға жеткенге дейін компрессордың үздіксіз жұмысын қамтамасыз етеді. Өнімдерді қатырғаннан кейін құрылғы қалыпты жұмыс режиміне өтеді.

“SUPER FREEZE” режимін қосқан кезде, құрылғы буландырғышты автоматты түрде тазартады, ал компрессор біраз уақыт жұмыс істемейді. Жүктеуден 6 сағат бұрын жаңа өнімдердің максималды мөлшерін мұздату кезінде “SUPER FREEZE” режимін қосыңыз.

ТОҢАЗЫТҚЫШ БӨЛІМ

Тоңазытқыш бөлімді жібіту толық автоматты түрде орын алады.

Жібу кезінде пайда болатын су салқын ауа үлестіргішінің артында жасырылған дренаж саңылауы арқылы арнайы сыйымдылыққа ағады да, одан кейін буланады.

Full No Frost (FNF) салқындату жүйесі тоңазытқыш

камераның жоғарғы бөлігінде орналасқан желдеткіш торларының болуымен ерекшеленеді. FNF жүйесі ылғалды кетіретін және қыраудың пайда болуына жол бермейтін салқын ауаның айналуын қамтамасыз етеді. Өнімдерді немесе сыйымдылықтарды желдеткіш торларды жабуға және конденсаттың пайда болуына жол бермеу үшін камераның артқы қабырғасына сүйеменіз.

КЕРЕК-ЖАРАҚТАР

КӨКӨНІСТЕР МЕН ЖЕМІСТЕРГЕ АРНАЛҒАН ЖӘШІК

Тоңазытқыш камерасындағы Humidity control ылғалдылығын реттеу функциясы бар көкөніс қорабы жемістер мен көкөністерді ұзақ уақыт бойы жаңа күйде ұстауға мүмкіндік береді.

Реттеу реттеуішті бұру арқылы жүзеге асырылады :

солға-аз мөлшерде өнімдер мен ылғалдылықты арттыру үшін,

оң жақта-көптеген өнімдер мен ылғалдылықты азайту үшін.

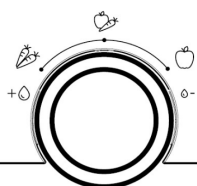

HUMIDITY CONTROL

ТӨМЕН ТЕМПЕРАТУРАЛЫ БӨЛІМ \ КӨКӨНІСТЕР МЕН ЖЕМІСТЕРГЕ АРНАЛҒАН ҚОСЫМША ЖӘШІК

Multi Fresh control бөлімшесі ет және балық, қамырдан жасалған фаршированные бұйымдар немесе дайын тағамдар сияқты өнімдерді мұздату қажеттілігінсіз жаңа піскен өнімдерді сақтау мерзімін ұзартуға арналған. Бөлімдегі төмен температура тағамды тағамдық қасиеттерін, сыртқы түрін және иісін өзгертпестен бір аптаға дейін сақтауға мүмкіндік береді (тестілеу ет өнімдеріне жүргізілді). Бөлімшесі, сондай-ақ пайдаланылуы ерітуге арналған. Төмен температура бөлімі реттеушінің сол жақ позициясында болады. Реттегіштің оң жағында суық ауаны беру тоқтатылады және бөлуді көкөністер мен жемістерге қосымша қорап ретінде пайдалануға болады.

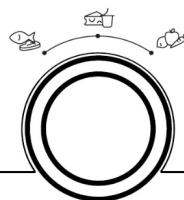

MULTI FRESH CONTROL

СӨРЕЛЕР

Суыту бөлімі биіктігі арнайы бағыттаушылардың арқасында ретке келтірілетін қолайлы сөрелермен жабдықталған, бұл ірі қаптамалар мен биік құмыраларды орналастыруға мүмкіндік береді.

Тоңазытқыштың ылғалдылығын арттырудың алдын алу үшін қақпағы жоқ сыйымдылықтарда сұйықтық қоймаңыз - бұл салқындату камерасында температурасының артуына әкеледі.

ЖЕДЕЛ МҰЗ

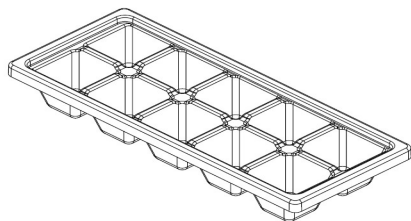

ҚҰРАЛДЫ ҚОЛДАНУ

Бұйым атқарымдары мен сыртқы түрінің толық сипаттамасын Қосымшадан қараңыз

Құрал орынжайлар ішінде қолдану үшін әзірленген. Ешқандай жағдайда тоңазытқышты далада пайдаланбаңыз.

Құрал үй жағдайларында тоңазытылған және салқындатылған өнімдерді осы нұсқаулыққа сәйкес тоңазыту және сақтау үшін үй жағдайларында қолданылуы тиіс.

АЛҒАШҚЫ ҚОЛДАНУ

ҚҰРАЛДЫ ҚОСУ

Құралды желіге қосқан кезде ол автоматты түрде жұмыс жасай бастайды.

Құралды қосқаннан кейін оған өнімдерді салмас бұрын 4-6 сағаттан кем емес уақыт күтіңіз.

Құралды қайталап қосуды (мысалы, абайсыз өшіп қалғанда) 5-10 минуттан кейін жүргізіңіз.

Құралды желіге қосқан кезде дисплей жанады да,

ТЕМПЕРАТУРАНЫ ОРНАТУ

Құрал зауытта ұсынылатын орташа температураға теңшеледі.

Тоңазытқыш бөлім ішіндегі температура басқару панеліндегі мәндерді таңдауға сәйкес автоматты түрде реттеледі.

Ескерту: Көрсетілетін теңшелімдер тоңазытқыш бөлімдегі орташа температураға сәйкес келеді.

шамамен 1 секунд ішінде ода барлық нышандар көрінеді. Тоңазытқыш бөлімнің үнсіз келісім бойынша белгіленген (зауыттық) теңшелімдері жанады.

Толық сипаттамасын «Басқару панелі» В қосымшасынан қараңыз.

ОРНАТУ

БІР ҚҰРАЛДЫ ОРНАТУ

Тиісті желдетуді қамтамасыз ету үшін екі бүйір жағынан және құралдың үстінен бос орын қалдырыңыз.

Құралдың артқы жағынан қабырғаға дейінгі қашықтық 50 мм кем емес болуы тиіс.

Осы қашықтықты азайту құралдың энергияны тұтынуының өсуіне әкеледі.

Суыту құралының жұмысшы өлшемдері

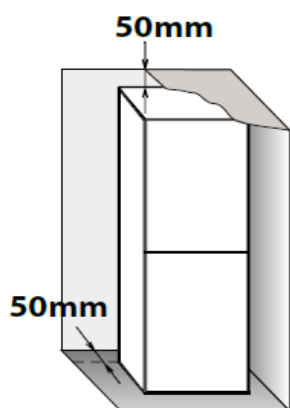

Ауаның еркін айналуы үшін қажет кеңістік.

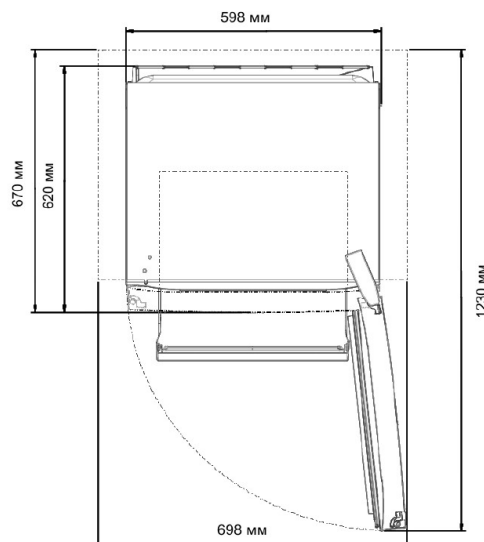

КҮНДЕЛІКТІ ҚОЛДАНУ

МҰЗДАТҚЫШ БӨЛІМНІҢ СЫЙЫМДЫЛЫҒЫН ҚАЛАЙ АРТТЫРУҒА БОЛАДЫ

- Ауаның келу аймағын өнімдермен бөгеменіз (бөлімнің артқы қабырғасы мен түбі).
- Барлық сөре мен жылжымалы жәшіктер алынбалы болып табылады.
- Жәшіктерді шығарыңыз, бұл бөлімде ірі өнімдерді орналастыруға мүмкіндік береді.
- Өнімдерді тікелей мұздатқыш бөлімге орналастырыңыз.

Тоңазытқыш бөлімді оңтайлы қолдану

- Тоңазытқыш бөлім ішіндегі температура басқару панеліндегі мәндерді таңдауға сәйкес автоматты түрде реттеледі.
- Біз температуралардың орташа мәнін белгілеуді ұсынамыз.

- Алынбалы қосымша керек-жаракты шығарыңыз.
- Құрал ішіндегі температураға орынжайдағы температура, есікті ашу жиілігі мен құралды орнату орны әсер етуі мүмкін. Температураны теңшеу кезінде осы факторларды ескеріңіз.
- Егер өзгесі көрсетілмесе, құралдың керек-жарағы ыдыс-аяқ жуатын машинада жууға жатпайды.

ӨНІМДЕРДІ САҚТАУ БОЙЫНША ҰСЫНЫМДАР

ТОҢАЗЫТҚЫШ БӨЛІМ

Тоңазытқыш бөлім дайын тағамдарды, балғын өнімдер мен салқылдатылған жартылай дайын өнімдерді, сүт өнімдерін, көкөністерді, жемістер мен сусындарды сақтауға мінсіз жарайды.

ЖЕЛДЕТУ

Тоңазытқыш бөлімдегі ауаның табиғи айналуы әртүрлі температурасы бар аймақтардың пайда болуына әкеледі. Ең салқын аймақ тікелей көкөніс пен жемістерге арналған жәшіктердің үстінде және артқы қабырға жанында орналасқан. Ең жылы аймақ бөлімнің ең жоғары бөлігінде орналасқан.

Жеткіліксіз желдету энергияны тұтынудың артуына және салқындату тиімділігінің азаюына әкеледі. Желдеткіш саңылауларды өнімдермен және басқа заттармен жаппаңыз - олардың пішіні мен орналасуы ауаның оңтайлы айналуына және өнімдерді сақтауға есептелген.

БАЛҒЫН ӨНІМДЕР МЕН СУСЫНДАРДЫ ҚАЛАЙ САҚТАУ ҚАЖЕТ

- Өнімдерді сақтау үшін көп мәртелік пластикалық, металл, алюминий, шыны сыйымдылықтарды немесе тамақ өнімдерін орау қабықшасын қолданыңыз.
- Иістерді тарататын немесе сіңіретін өнімдер мен сусындарды тығыз жабық күйінде сақтаңыз.
- Этиленнің көп мөлшерін бөлетін өнімдерді, сондай-ақ осы газға сезгіш, жемістер, көкөністер мен салаттар секілді өнімдерді сақтау мерзімін арттыру үшін бөлек немесе тамақ өнімдерін орау қабықшасында сақталуы тиіс. Мысалы, қызанақтарды

- кивимен немесе қырыққабатпен бірге сақтамаңыз.
- Өнімдерді ауаның айналуын қиындатпау үшін, өнімдерді бір-біріне тым жақын орналастырмаңыз.
- Бөтелкелер аударылмау үшін, бөтелкелерге арналған ұстағышты пайдаланыңыз.
- Егер өнімдер саны аз болса, оларды көкөністер мен жемістер үстінде тікелей сөрелерде сақтауды ұсынамыз, өйткені бұл аймақ - бөлімдегі ең суық аймақ.
- Желдеткіш саңылауларды өнімдермен жаппаңыз.



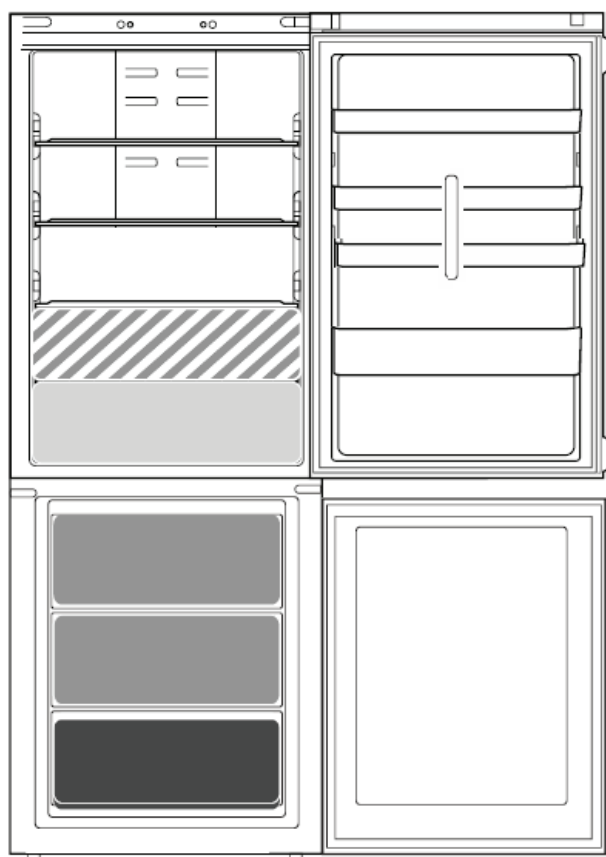

БАЛҒЫН ӨНІМДЕР МЕН СУСЫНДАРДЫ ҚАЙДА САҚТАУ ҚАЖЕТ

- Тоңазытқыш бөлімнің сөрелерінде: дайын тағамдар, тропикалық жемістер, ірімшіктер.
- Ең салқын аймақ (көкөністер мен жемістерге арналған жәшіктер үстінде): ет, балық, салқын туралар, бәліштер.
- Көкөністер мен жемістерге арналған жәшікте: жемістер, салаттар, көкөністер.
- Есікте: сары май, қайнатпа, тұздықтар, тұздамалар, құтылар, сусындары бар бөтелкелер мен пакеттер, жұмыртқалар.

ӨНІМДЕР МЕН СУСЫНДАРДЫ САҚТАУ



Белгілер

-  САЛҚЫН АЙМАҚ
Сусындарды, сүт пен сүт өнімдерін, шайнамаларды, йогурттерді, жұмыртқаларды, сары майды, тұздықтарды, тұздамаларды, тәттілерді сақтауға ұсынылған.
-  КӨКӨНІСТЕР МЕН ЖЕМІСТЕРГЕ АРНАЛҒАН ЖӘШІК*
-  ОДАН ДА САЛҚЫН АЙМАҚ: ТӨМЕН ТЕМПЕРАТУРАЛЫ БӨЛІМШЕ / КӨКӨНІСТЕРГЕ АРНАЛҒАН ҚОСЫМША ЖӘШІК **
Етті, балықты, жаңа иленген қамырдан жасалған турама салынған бұйымдарды, дайын немесе желінбей қалған тағамдарды сақтауға ұсынылған. Сондай-ақ, осы аймақ өнімдерді жібітуге арналған.
-  ЖЫЛДАМ ТОҢАЗЫТУ АЙМАҒЫНЫҢ ЖӘШІГІ
Балғын/дайындалған өнімдерді тоңазытуға ұсынылған айтарлықтай салқын аймақ.
-  МҰЗДАТҚЫШТЫҢ ӘДЕТТЕГІ ЖӘШІКТЕРІ
Тоңазытылған және мұздатылған өнімдерді сақтауға ұсынылған.

Ескерту: Аймақтарды белгілеу үшін қолданылатын сұр түсті реңктер жәшіктер типіне сәйкес келмейді.

* - WTS 7201 BX, WTS 7201 MX, WTS 7201 W модельдерінде көкөністер мен жемістерге арналған қорап төмен температуралы қораптың орнында орналасқан.

** - WTS 7201 BX, WTS 7201 MX, WTS 7201 W модельдерінде төмен температуралы бөліктің тартпасы қарастырылмаған.

МҰЗДАТҚЫШ БӨЛІМ

Мұздатқыш бөлім тоңазытылған өнімдерді сақтау, мұз текшелерін дайындау үшін, сондай-ақ балғын өнімдерді тоңазыту үшін мінсіз орын болып табылады.

24 сағат ішінде тоңазытуға болатын балғын өнімдердің киллограмдағы максималды мөлшері паспорт тақтасында көрсетілген (...кг/24 с) .

Егер мұздатқышта сақтауды талап ететін өнімдер мөлшері аз болса, орташа аймақты мұздатқыш бөлімде ең салқын аймақ ретінде қолданыңыз.

БАЛҒЫН ӨНІМДЕРДІ ТОҢАЗЫТУ ЖӘНЕ САЛҚЫНДАТУ БОЙЫНША КЕҢЕСТЕР

- Тоңазытылған өнімдерді күнді көрсетіп таңбалауды ұсынамыз. Заттаңбалар қажетті өнімдерді іздеуге көмектеседі және өнім бұзылмағандай, оны қашан жеуге болатынын ескертеді. Әлдеқашан жібітілген өнімдерді қайта тоңазытпаңыз.
- Тозанытар алдында балғын өнімдерді жұқалтырға, тамақ өнімдерін орау қабықшасы, саңылаусыз полиэтилен пакеттерге, қақпақтары бар пластикалық сыйымдылықтарға немесе тоңазытуға арналған арнайы контейнерлерге қаптаңыз.
 - Сапалы тоңазытылған өнімдерді алу үшін балғын, піскен, іріктелген өнімдерді қолданыңыз.
- Балғын көкөністер мен жемістерді олардың қоректілік құндылығын, құрылымын, түсі мен хош иісін толық сақтау үшін, жинағаннан кейін бірден тоңазытуға ұсынылады. Еттің кейбір түрлерін, мысалы, жабайы құсты, тоңазытар алдында ауада асылған күйінде ұстаған жөн.
- Ыстық өнімдерді мұздатқышқа салмас бұрын, олардың суығанын күтіңіз.
- Толық немесе ішінара жібітілген өнімдерді

бірден тамаққа қолданған жөн. Өнімдер жібітілгеннен кейін термиялық өңдеуге ұшырылғаннан кейін ғана қайта тоңазытуға рұқсат беріледі. Термиялық өңдегеннен кейін жібітілген өнімдерді қайта тоңазытуға болады.

- Сұйықтықтарды шыны бөтелкелерде тоңазытпаңыз.
- Жылдам салқындату атқарымын тоңазыту үдерісін жеделдету үшін қолданыңыз (Қысқа анықтамалық нұсқауды қараңыз).
- Тоңазытқыш құралдың жібуі кезінде тоңазытылған тамақ өнімдерінің температураның шамадан тыс артуына жол бермеу үшін оларды қағаздың бірнеше қабатына қаптаңыз.
- Қолмен орындалатын жібіту, құралды тазарту және оған қызмет көрсету кезінде тоңазытылған тамақ өнімдері температурасының артуы оларды сақтау мерзімін азайтуы мүмкін.

ТОҢАЗЫТЫЛҒАН ӨНІМДЕР: САТЫП АЛУ КЕЗІНДЕГІ ҰСЫНЫМДАР

Тоңазытылған өнімдерді сатып алу кезінде мынадай ережелерді сақтаңыз:

- Қаптама бүтіндігін тексеріңіз (зақымдалған қаптамадағы тоңазытылған өнім бұзылған болуы мүмкін). Егер қаптама бұртып кетсе немесе ылғал тамшыларымен жабылса, сақтау үдерісі бұзылып, жібу үдерісінің басталуы ықтимал.
- Тоңазытылған өнімдерді соңғы кезекте сатып алыңыз. Оларды тасымалдау үшін термосөмкелерді қолданыңыз.

- Үйге оралғаннан кейін тоңазытылған өнімдерді бірден мұздатқышқа орналастырыңыз.
- Егер өнімдер жібісе (тіпті ішінара), оларды қайта тоңазытпаңыз. Осындай өнімдерді тамаққа 24 сағат ішінде қолдану қажет.
- Температураның өзгеруіне жол бермеңіз немесе оларды мейлінше азайтыңыз. Қаптамада көрсетілген сақтау мерзімін сақтаңыз.
- Қаптамада келтірілген сақтау жөніндегі нұсқауларды ұстаныңыз.

ТАСЫМАЛДАУ ЖӘНЕ САҚТАУ ЕРЕЖЕЛЕРІ

Қапталған құрал табиғи желдетілуде салыстырмалы ылғалдылығы 80%-дан артық емес жабық орынжайларда сақталуы тиіс. Құралды көліктің кез келген түрімен тік тасымалдаған жөн. Соққыларға ұшыратуға тыйым салынады. Тауарды сату ережелері

өндірушімен регламенттелмеген, бірақ ұлттық, аймақтық және халықаралық стандарттарға сәйкес келуі тиіс.

ТОҢАЗЫТЫЛҒАН ӨНІМДЕРДІ САҚТАУ МЕРЗІМДЕРІ

ЕТ	ай	БҰҚТЫРЫЛҒАН ТАҒАМДАР ай		ЖЕМІСТЕР	ай
Сиыр еті	8 - 12	Ет, құс еті	2-3	Алмалар	12
Шошқа еті, бұзау еті	6 - 9	СҮТ ӨНІМДЕРІ		Өріктер	8
Қой еті	6-8	Сары май	6	Қара бүлдірген	8 - 12
Үй қояны еті	4-6	Ірімшік	3	Қара /қызыл қарақат	8 - 12
Туралған ет/қосалқы өнімдер	2-3	Майлы кілегей	1 - 2	Шие	10
Шағын шұжықтар	1 - 2	Балмұздақ	2-3	Шабдалылар	10
ҚҰС ЕТІ		Жұмыртқалар	8	Алмұрттар	8 - 12
Балапандар еті	5 - 7	СОРПА- ЛАР МЕН ТҰЗДЫҚТАР		Алхорылар	10
Күркетауық еті	6	Сорпалар	2-3	Танқурай	8 - 12
Қаз еті	2-3	Ет тұздықтары	2-3	Құлпынай	10
ШАЯНТӘРІЗДІЛЕР		Паштеттер	1	Рауғаш	10
Теңіз шаянда- ры, омарлар	1 - 2	Бұқтырылған көкөністер	8	Жеміс шырын- дары (апель- син, лимон, грейпфрут)	4-6
Теңіз шаянда- ры, омарлар	1 - 2	НАН-ТОҚАШ ЖӘНЕ КОНДИТЕРЛІК БҰЙЫМДАР		КӨКӨНІСТЕР	
УСТРИЦА- ЛАР		Нан	1 - 2	Қояншөп	8-10
		Бәліштер (са- лындысы жоқ)	4	Насыбайгүл	6-8
БАЛЫҚ		Торттар	2-3	Бұршақтар	12
«майлы» (албырт, майшабақ, скумбрия)	2-3	Құймақтар	1 - 2	Бөрікгүлдер	8-10
«майсыз» (нәлім, сутіл)	3 - 4	Шикі қамыр	2-3	Брокколи	8-10
		Салындысы бар ашық қаусырмалар	1 - 2	Брюссель қырыққабаты	8-10
		Пицца	1 - 2	Гүлді қырыққабат	8-10
				Сәбіз	10 - 12
				Балдыркөк	6-8
				Саңырауқұлақтар	8
				Ақжелкен	6-8
				Бұрыштар	10 - 12
				Ас бұршақ	12
				Бұршаққынды үрме бұршақ	12
				Саумалдық	12
				Қызанақтар	8-10
				Цуккини	8-10

ҚҰРАЛ ҚОЛДАНЫЛМАЙТЫН БОЛСА

ҰЗАҚ УАҚЫТ БОЛМАУ/ДЕМАЛЫС

Егер сіз ұзақ уақыт бойы болмауды жоспарласаңыз, электр энергиясын үнемдеу мақсатында тоңазытқышты сөндіру, оны жібіту, ішінен жуу, кептіру, жағымсыз иістің пайда болуына жол бермеу үшін есіктерін ашық күйінде қалдыру ұсынылады.

КӨШУ

1. Барлық ішкі элементті шығарыңыз.
2. Оларды қабықшамен ораңыз да, олар салдырламауы және жолда жоғалмауы үшін, скотчпен бекітіңіз.
3. Реттелетін аяқшаларды олар еденге тимегендей етіп бұраңыз.
4. Есікті жабыңыз да, оны скотчпен бекітіңіз, сондай-ақ желілік сымды бекітіңіз.

ЭЛЕКТРДІ СӨНДІРУ

Электр өшірілген жағдайда жергілікті электр желілік компанияға қоңырау шалыңыз да, өшіру қаншалықты ұзақ созылатынын анықтаңыз.

Ескерту: Өнімдермен толтырылған тоңазытқыш жартылай бос тоңазытқышқа қарағанда салқынды ұзақ сақтайды.

Егер өнімдерде мұз кристалдары әлі көрініп тұрса, оларды қайта тоңазытуға болады, алайда өнімдердің дәмі мен иісі нашарлауы мүмкін.

Нашар күйдегі өнімдерді лақтырып жіберген жақсы.

Егер өшіру 24 сағаттан кем уақыт созылса.

Тоңазытқыш есігін жабық күйінде ұстаңыз. Бұл өнімдерді салқындалатын күйінде ұзағырақ сақтауға мүмкіндік береді.

Егер өшіру 24 сағаттан артық уақыт созылса.

Мұздатқыш бөлімді босатыңыз да, өнімдерді тасымалды мұздатқыш камераға орналастырыңыз. Егер сізде тасымалды мұздатқыш камера немесе жасанды мұз болмаса, тез бұзылатын өнімдерді мүмкіндігінше тамаққа қолданыңыз.

Мұзға арналған қалыпты босатыңыз.

ТАЗАЛАУ ЖӘНЕ КҮТІМ ЖАСАУ

Тазарту немесе күтім жасау бойынша кез келген операцияларды орындар алдында құралды электр желісінен ажыратыңыз.

Абразивті құралдарды қолданбаңыз. Тоңазытқыш элементтерін тазарту үшін тұтанғыш сұйықтықтарды

қолданбаңыз.

Бутазартқыштарды қолданбаңыз.

Басқару панелінің батырмалары мен дисплейін спиртпен және құрамында спирті бар құралдармен тазартпаңыз. Құрғақ матаны қолданыңыз.

- Құралды тоңазытқыштарды күтуге арнайы тағайындалған бейтарап жуғыш құралдың жылы ерітіндісінде суланған матамен дүркін-дүркін сүртіп отырыңыз.
- Құралдың сыртқы беткі қабаттары мен есіктің нығыздалуын ылғалды майлықпен тазартыңыз, одан кейін жұмсақ құрғақ матамен құрғақ етіп сүртіңіз.
- Конденсатор, расположенный с тыльной стороны прибора, следует регулярно очищать пылесосом.
- Сіздің тоңазытқыш иісі шықпайтын гигиеналық материалдардан дайындалған. Осы сипаттамаларды сақтау үшін кейін жоюы қиын болатын иістердің түзілуінің алдын алу үшін қатты иісі бар тағамдарды тығыз жабылатын контейнерлерде сақтаңыз,
- Құрамында май бар өнімдер (майонез, өсімдік майы немесе малдың майы және т.б.) тығыздағышқа немесе тоңазытқыш құралдың пластмассасына тиген жағдайда ластануды бейтарап жуғыш құралмен кетіріңіз.
- Барлық алынбалы бөліктерді сабынның немесе жуғыш құралдың судағы ерітіндісімен жууға болады. Сонымен қатар оларды ыдыс жуғыш машинада жууға болады. Есіңізде болсын, барлық алынбалы бөліктерді қайтадан тоңазытқышқа қойғанға дейін мұқият кептіру қажет.

Маңызды:

- Басқару панелінің батырмалары мен дисплейін спиртпен және құрамында спирті бар құралдармен тазартпаңыз. Құрғақ матаны қолданыңыз.
- Тоңазытқыш жүйесінің түтіктері жібітуге арналған тұғырыққа жақын орналасқан және қызуы мүмкін. Оларды шаңсорғышпен жүйелі түрде тазартыңыз.

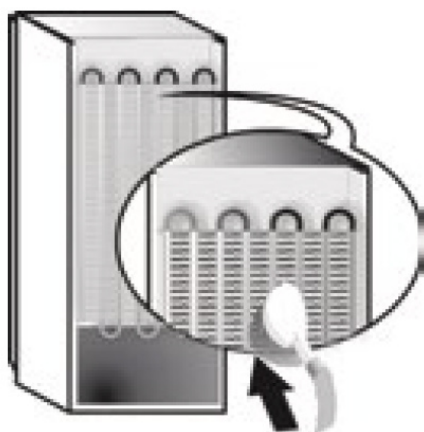

ЖАРАМСЫЗДЫҚТАРДЫ ІЗДЕУ ЖӘНЕ ЖОЮ, СЕРВИС

СЕРВИСКЕ ЖҮГІНБЕС БҰРЫН...

Құрал жұмысындағы шағын кемшіліктерді жиі өз бетімен қандай да бір құрал-сайманды қолданбай кетіруге болады.

ҚҰРАЛДЫҢ ЖҰМЫС ІСТЕУІ КЕЗІНДЕ ШЫҒАРАТЫН ДЫБЫ-СТАРЫ

Әдеттегі жұмыс барысында құрал әртүрлі дыбыстарды шығаруы мүмкін. Бұл автоматты түрде қосылатын және сөндірілетін желдеткіштер мен электр қозғалтқыштарының болуымен шарттасқан.

КЕЙБІР ДЫБЫСТАР ҚАТТЫЛЫҒЫН МЫНАДАЙ ЖОЛМЕН АЗАЙТУҒА БОЛАДЫ:

- құралды қатты беткі қабатта қатаң түрді көлденең орнату.
- құрал мен жиһаз арасында бос кеңістік қалдыру.
- ішкі элементтерді дұрыс орналастыру.
- бөтелкелер мен сыйымдылықтарды олар бір-біріне жанаспағандай етіп орналастыру.

ЖҰМЫС ІСТЕУШІ ҚҰРАЛ ШЫҒАРУЫ МҮМКІН КЕЙБІР ДЫБЫСТАР

<p>Құралды алғашқы рет немесе ұзақ үзілістен кейін қосу кезіндегі шуыл дыбыс.</p> 	<p>Түтіктерді салқындатқыш агентпен толтыру кезіндегі бүлкілдеген дыбыс.</p> 	<p>Жұмыс істейтін сығымдағыштың дырылдауы.</p> 
<p>Желдеткіш пен су қақпақшасы жұмысының басталуына іле жүретін ызындаған дыбыс.</p> 	<p>Сығымдағышты қосу кезіндегі дарыл.</p> 	<p>Сығымдағышты іске қосу жиілігін реттейтін термостаттың шертпектері.</p> 

ҚҰРАЛДЫҢ ЖҰМЫС ІСТЕУІ КЕЗІНДЕ ШЫҒАРАТЫН ДЫБЫСТАРЫ

Ақаулар

Мүмкіндіктегі себептері лшешімдері

Дисплей толығымен өшірулі.

Штепсель электр розеткасына салынбаған немесе контакт жасау үшін жеткіліксіз салынған немесе үйде электр қуаты жоқ.

Компрессор іске қосылмайды.

Құрылғы компрессордың қорғанысымен жабдықталған ("іске қосу және пайдалану" бөлімін қараңыз).

Дабыл сигналы, дисплейде DR хабары пайда болады және тоңазытқыштың шамы жыпылықтайды.

Тоңазытқыштың есігі екі минуттан астам уақыт бойы ашық болды. Есікті жапсаңыз, дыбыстық сигнал беру құрылғысы жұмысын тоқтатады.

Дыбыстық сигнал, дисплейде A1 символы бар

Мұздатқыштың ішіндегі өнімдердің температурасы олардың одан әрі сақталуын болдырмайтын уақыт шегінен жоғары көтерілді. Өнімдерді пайдалану керек. Ол үшін мұздатқышта шамамен 0 градус температура сақталады. Кеңес: термиялық өңдеуден кейін бұл тағамдарды қайтадан мұздатуға және сақтауға болады. Дыбысты өшіру үшін есікті ашып, жабыңыз немесе температураны өзгерту түймесін бір рет басыңыз. Дабылдың A1 таңбасын қалпына келтіру үшін температураны өзгерту түймесін екі рет басыңыз немесе құрылғыны қосу/өшіру батырмасымен қосыңыз.

Дыбыстық сигнал, дисплейде A2 символы бар

Мұздатқыш ішіндегі өнімдердің температурасы шекті деңгейден жоғары және оларды одан әрі пайдалануды болдырмайтын уақытқа көтерілді. Өнімдерді жеуге болмайды. Өнімдердегі деструктивті процестерді азайту үшін құрылғы мұздатқышта -18 градус температураны ұстап тұруға тырысады. Дыбысты өшіру үшін есікті ашып, жабыңыз немесе температураны өзгерту түймесін бір рет басыңыз. Дабылдың A2 таңбасын қалпына келтіру үшін температураны өзгерту түймесін екі рет басыңыз немесе құрылғыны қосу/өшіру батырмасымен қосыңыз.

Тоңазытқыш пен мұздатқыш дұрыс салқындалатылмайды.

- Есіктер нашар жабылған немесе тығыздағыштар зақымдалған.
- Есіктер тым жиі ашылады.
- Тым жоғары температура орнатылған ("іске қосу және пайдалану" бөлімін қараңыз).
- Тоңазытқыш немесе мұздатқыш көп.

Тоңазытқыш ішіндегі өнімдер қата бастайды.

Тым төмен температура орнатылған ("іске қосу және пайдалану" бөлімін қараңыз).

Компрессор үнемі жұмыс істеп тұрады

- SUPER FREEZE түймесі басылған (жылдам мұздату); SUPER FREEZE сары лампочкасы жанып немесе жыпылықтап тұр («Сипаты» қараңыз).
- есігі дұрыс жабылмаған немесе үнемі ашық;
- қоршаған ортаның температурасы өте жоғары.

Ауаны суытатын вентилятор айналмайды

- тоңазытқыштың есігі ашық
- ауаны салқындататын жүйе тоңазытқыш камерасының ішінде еш ақаусыз жұмысты қалпына келтіру үшін қажет болған жағдайда іске қосылады.

Құрал көп шу шығарады

- жВ Құрылғы тегіс көлденең бетке орнатылмаған ("орнатуды" қараңыз).
- Құрылғы дiрiлдейтiн және шу шығаратын шкафтар арасында орнатылады.
- Тоңазытқыш ішіндегі салқындатқыш компрессор жұмыс істемесе де, аздап шу шығарады. Бұл кемшілік емес, бұл қалыпты жағдай.

Қызметтің уақытынан бұрын тоқтауы

Желідегі электр ақаулары немесе электр берудегі қасқа мерзімді үзілістер

Дисплейде хабарлама пайда болады (мыс, F01)

Су ағатын ер бітеліп қалды («Қызмет көрсету» қараңыз).
Тоңазытқыш құралдың құрамдас бөліктері температуралық деформацияға ұшырау нәтижесінде «шытынау» естіледі, ол ақау емес, құралдың жұмысына әсер етпейді.

СЕРВИС

СЕРВИСКЕ ЖҮГІНБЕС БҰРЫН

ЕГЕР ЖОҒАРЫДА СИПАТТАЛҒАН ӨРЕКЕТТЕРДІ ОРЫНДАҒАННАН KEЙІН ЖАРАМСЫЗДЫҚТАР ТОҚТАМАСА, ЕҢ ЖАҚЫН СЕРВИС ОРТАЛЫҒЫНА ЖҮГІНІҢІЗ

Сервистік орталыққа хабарласқан кезде хабарлау қажет:

- бұйым үлгісі;
- бұйымның сериялық нөмірі (бұл деректерді сіз тоңазытқыш камераның оң жақ қабырғасында орналасқан техникалық сипаттамалары бар тақтадан табасыз);
- ақаулардың сипаттары.

Өндірушімен уәкілетті емес тұлғалардың қызметін пайдаланбаңыз. Жөндеу кезінде түпнұсқалық қосалқы бөлшектерді пайдалануды талап етіңіз.

“Ақылды қызмет. Без забот”*

Ақылды сервис. Еш уайымсыз “ тұрмыстық техниканың қымбат жөнделуін болдырмауға және оған сервистік қызмет көрсету мерзімін барынша ұзартуға көмектеседі. **

Бағдарлама мыналарды қамтиды:

- түпнұсқа қосалқы бөлшектерді қолдана отырып, уәкілетті қызмет көрсету орталықтары мамандарының күшімен өнімдегі кемшіліктерді жою;
- қажет болған жағдайда техниканы сервис орталығына дейін және кері қарай тасымалдау;
- мамандарға кеңес беру және өнімді күту құралдарын таңдау;
- бағдарламаның әр жылы үшін бір рет бір сәндік элементті (қолмен жылжитын пластик және шыны бөлшектер) ұсыну.

Сервистік қызметті мамандарға тапсырыңыз!
Қосымша сервистік қызмет көрсету бағдарламасын Сіз Whats App немесе сайттағы чат арқылы хабарласқан кезде 8 800 3333 887 тегін жедел желі телефоны бойынша сатып ала аласыз whirlpoolgroup.ru.
*«Smart Service. Worry Free»
** Бағдарлама тек Ресей Федерациясы мен Қазақстан Республикасының аумағында қолданылады.



1. ЖАРАМСЫЗДЫҚТАРДЫ ІЗДЕУ ЖӘНЕ ЖОЮ тарауының нұсқауларын орындап, жарамсыздықты өз бетіңізбен жоюға тырысыңыз.
2. Құралды сөндіріп, қосыңыз да, жарамсыздықтардың доғарылғанын тексеріңіз.

Өнім төмендегі талаптарға сәйкес сертифицирталған ТРТС 004/2011 «Төмен вольтты құралдарды қауіпсіздігі туралы» ТРТС020/2011 «Техникалық құралдардың электр магниттік үйлесімділігі» Өнімге ЕАЭО ТР 037/2016 талаптарына сәйкестік декларациясы рәсімделді



Дайындаушы «ИНДЕЗИТ ИНТЕРНЭШНЛ» АҚ
РЕСЕЙ, 398040, Липецк қ-сы, Металлурги алаңы, 2
«ИНДЕЗИТ ИНТЕРНЭШНЛ» АҚ
Сервис қызметінің тел. 4742 42-41-00

Аспаптың ішіндегі тақтайшадағы тоңазытқыштың сериялық нөмірі оның шығарылған күнін қамтиды, мысалы, S.N. 52YYWW000001
YY жылдың соңғы екі санына сәйкес келеді
WW аптаның реттік нөміріне сәйкес келеді

	
Mod.	Ind.C.
Prod.N.	S.N. 5221 3200 0001
220-240 V ~ 50 Hz	A C W
Объем нетто мо / Таза келемі мұддаталғы белгі / Объем нетто морозильные отделения / Соғ нәмі Соғ нәмі мұддаталғы бөлүм / Шөл бөлімді шөлдірілуінің қашығыр Объем для отделения охлажденных продуктов / Көлемі "Сарғат" белгі / Объем отделения "Свежест" / Нәмі "Тоғал" бөлүм / Көлемі "Свежест" бөлүм / Бөлімді "Шөлдірілуі" қашығыр Общий объем брутто / Жалпы брутто көлемі / Загальна вага брутто / Umimі қажімі. брутто / Брутто жалпы көлемі / Стрільний (шльдірілуі) бөлімді Масса упаковки / Хладагенттің массасы / Масса хладагента / Vozmі hіdаgeht / Хладагенттің массасы / Ушлімділуінің шішкі Хладагент / Хладагент / Холодагент / Hіdаgeht / Хладагент / Ушлімділуінің шішкі Мощность замораживания / Мұддату қаты / Потенность заморозкования / Mұддатіш қуваті / Тоңдыру кубітәтуі / Ушлімділуінің қашығыр Класс защиты 1 / Қорғаныс классы 1 / Класс защиты 1 / Ним оуа сінбі 1 / Коргоо классы 1 / "Шірдірілуінің шішкі рш1 Класс энергоэффективности / Энергияның тиімділігі классы / Класс энергоэффективности / Foidalі етегуя дарағалы / Энергия нағайналуы классы / Шірдірілуінің шішкі рш1 Климатический класс / Климат классы / Климатический класс / İklim türü / Климаттық класс / Шірдірілуінің шішкі рш1 Изоляция-циклопентан / Оқшаулау-циклопентан / Изоляция - циклопентан / Sheklansh Cyclopentane / Изоляция-циклопентан / Шірдірілуінің шішкі рш1	
R600a Kg/24h	
ИЗГОТОВИТЕЛ / ӨНДІРУШІ / ВИРОБНИК / İZHLAV SİGARUÇUSİ / ДАЙДОНУ / ЧИГУОШИТ : АО «ИНДЕЗИТ ИНТЕРНЭШНЛ» ИЗОТОВИТЕНО В РОССИИ / Виробник: Ресей / Өндірүүчү: Ресей Ресейде өндірүү / İzhlav chigaruuchi: Rossiya / Чигуошит: Roshya	
 	



WTS 8201 W
WTS 8201 MX, WTS 8201 BX

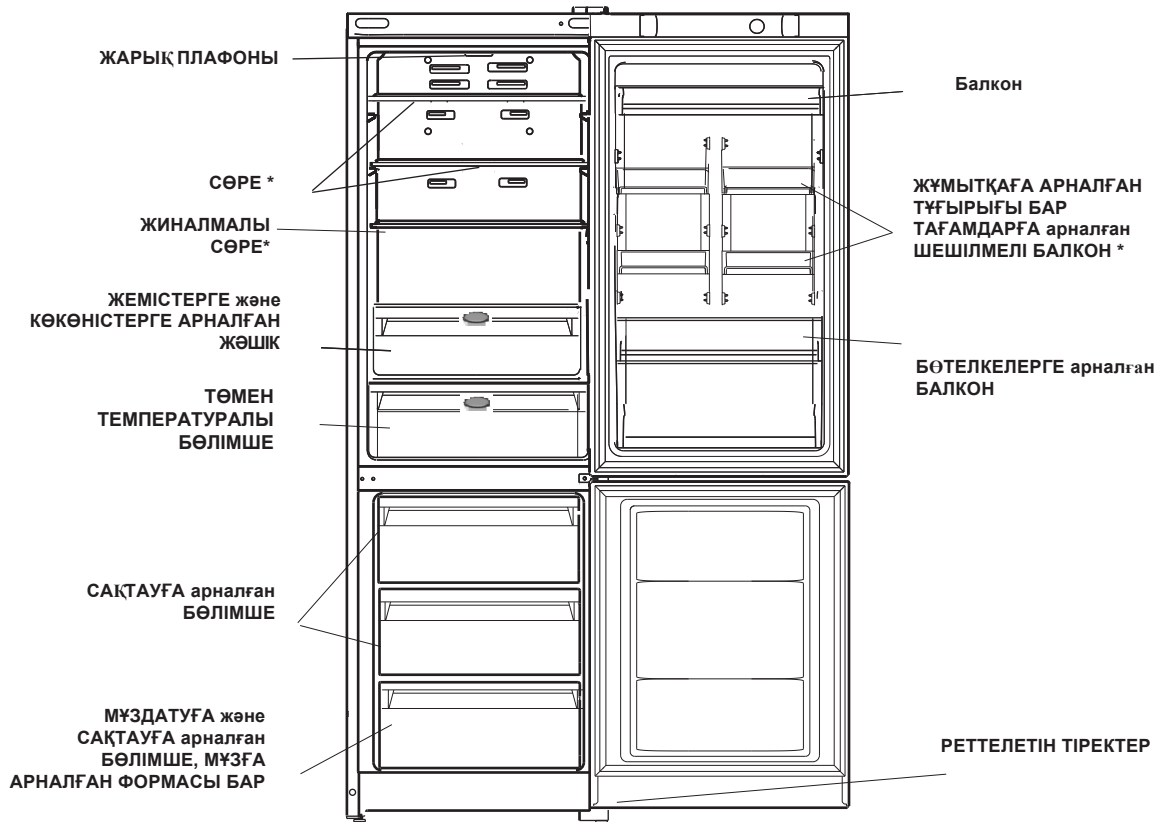

WTS 7201 BX, WTS 7201 W,
WTS 7201 MX

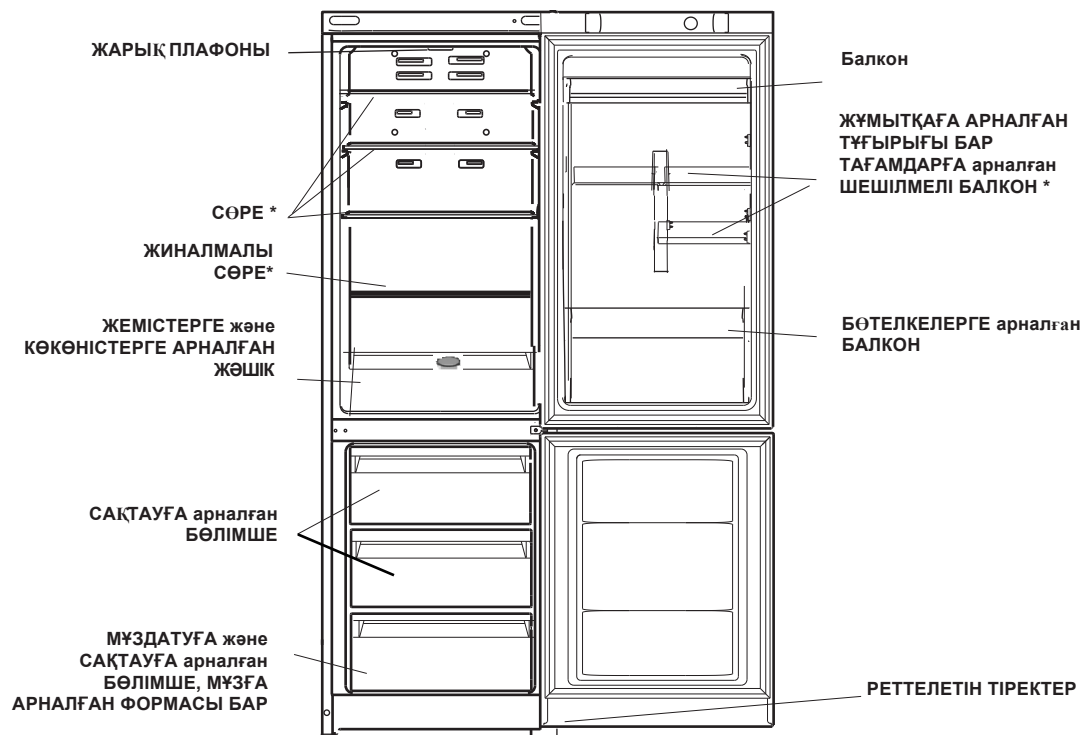

* Саны және/немесе орналасуы бойынша түрленіп отыратын бөлшектер

Whirlpool



WTS 82021 W
WTS 82021 MX, WTS 82021 BX
WTS 7201 BX, WTS 7201 W, WTS 7201 MX

- қосу/өш. _____
- SUPER COOL _____
- Тоңазытқыш камерасының температурасын баптау _____
- Тоңазытқыш индикаторы _____
- Мұздатқыш индикаторы _____
- Мұздатқыш камерасының температурасын баптау _____
- SUPER FREEZE _____
- ECO _____
- HOLIDAY _____
- Good night _____

ҚОСУ / ӨШІРУ – Осы батырманы басу арқылы сіз бүкіл құрылғыны қосуға болады (тоңазытқыш пен мұздатқыш). Тоңазытқышты өшіру үшін түймені 3 секунд басып тұрыңыз, Тоңазытқыш 6 секунд кідіріспен өшеді.

Ескерту сигналы– дыбыс индикациясы және жыпылықтайтын жарық шамы Тоңазытқыш бөлімшесінің жабылмаған есігін білдіреді.

ТОҢАЗЫТҚЫШ КАМЕРА. Температураны орнату - дисплейде тиісті дисплеймен тоңазытқыштың температурасын өзгертуге мүмкіндік береді.

МҰЗДАТҚЫШ КАМЕРА. Температураны орнату - дисплейде тиісті дисплеймен мұздатқыштағы температураны өзгертуге мүмкіндік береді.

Есо түймесі дыбыстық сигналмен расталған ECO (қосымша қуат үнемдеу) функциясын қамтиды. Қысқа мерзімді басу кезінде дисплей өшіріледі. 6 секунд басқан кезде толық ECO режимі қосылады.

Құрылғы температураны тоңазытқыштың ішіндегі және сыртындағы жағдайларға сәйкес автоматты түрде реттейді. Егер стандарттан өзгеше температура қажет болса, онда сіз өзгерістер жасай аласыз. Бұл жағдайда тоңазытқыш пен мұздатқыш үшін кез-келген температураны орнатуға болады. Қалыпты режимге оралу үшін-құрылғыны өшіріңіз және қосыңыз.

Температураны орнату

Аспапты қосқан кезде дисплейде Тоңазытқыш және мұздатқыш бөлімшелерде алдын ала орнатылған температура көрсетіледі. Температураны реттеу үшін орнатылған температураны өзгертіңіз келетін камераға сәйкес келетін “-” немесе “+” батырмаларын басыңыз. Температураны өзгерту қадамы - 1°C. Тоңазытқыш бөліміндегі температураның өзгеру диапазоны: +8°C-тан +3°C-қа дейін, мұздатқыш бөлімде: -18°C-тан -26°C-қа дейін.

HOLIDAY түймесі Holiday демалыс функциясын қосады және ажыратады. Егер Holiday функциясы белсенді болса, температураны реттеу мүмкін емес, бірақ құрылғы өзін автоматты түрде реттейді, ал бұл жағдайда оңтайлы параметрлер қолданылады: тоңазытқыш үшін +12°C және мұздатқыш үшін -18°C. Функцияны қосу немесе өшіру үшін жай ғана тиісті түймені басыңыз және функция күйі жарық диодты шамды қосу немесе өшіру туралы сигнал береді. Кейбір функциялар (SUPER COOL, SUPER FREEZE) басқалармен үйлесімді емес (HOLIDAY, GOOD NIGHT); есіңізде болсын, бұл құрылғыны жақсы пайдалануға көмектесетін белгіленген басымдық тәртібі.

Жақсы түн функциясы осы кезеңде минималды шуылға қол жеткізу үшін 6 сағат ішінде компрессор мен желдеткіштің ең аз санын орнатады.

Super FREEZE түймесі SUPER FREEZE (Жылдам мұздату) функциясын қосады және өшіреді. Функция 24 сағат өткеннен кейін автоматты түрде өшеді.

Super COOL түймесі SUPER COOL функциясын қосады және өшіреді (жылдам салқындату).



Техникалық сипаттамалары (техникалық парақ)

ҮЛГІЛЕРІ

Өнім	Құрамдастырылған тоңазытқыш-мұздатқыш	
Сауда белгісі	Whirlpool	
Үлгі	WTS 7201 BX, WTS 7201 W, WTS 7201 MX	WTS 8202I W WTS 8202I MX, WTS 8202I BX
Өндіруші	«Индезит Интернэшнл» АҚ	
Өндіруші ел	Ресей	
Тұрмыстық тоңазытқыш құралы үлгісінің санаты	7	
Балғын өнімдерді сақтау үшін жалпы пайдалы көлемі	239 л	227 л
Балғындық секциясының жалпы пайдалы көлемі	-	27 л
Мұздатылған өнімдерді сақтау үшін жалпы пайдалы көлемі	83 л	
Мұздатқыш бөлімінің пайдалану мүмкіншіліктері		
Балғындық секциясының есептік температурасы	-	-2 °C бастап +3 °C дейін
Электрлік қорек көзі кернеуінің нақтылы мәні немесе кернеу диапазоны	~220-240 V	
Электрлік токтың түрін шартты белгілеу немесе айналмалы токтың нақтылы жиілігі	50 Hz	
Нақтылы ток	0,8 A	
Еріту жүйесі қыздырғышының қуаттылығы	190 Вт	
Жарықтандыру лампының максималдық қуаттылығы	1 Вт LED	
Электрлік токпен зақымдалудан қорғау санаты	Қорғау санаты 1	
Энергетикалық тиімділік класы:	A+	A++
Энергияны жылдық тұтыну	304 кВтс	243 кВтс
Климаттық санат: W [климаттық класс] Бұл құрал қоршаған орта температурасы «Х» бастап «Х» дейін болған жағдайда пайдалануға тағайындалған	SN-T «+10°C» бастап «+43°C» дейін	SN-T «+10°C» бастап «+43°C» дейін
Тоңазыту қабілеті:	9 кг/24с.	
Электр энергиясын қауіпсіз өшіру уақыты	14 с.	
Салқындату жүйесі	«No Frost» қырауға айналмай	
Суық агенттің типі	R 600 a	
Дыбыстық қуаттылықтың түзетілген деңгейі	40 дБА	
Компрессорлар саны 1	1	
Кіріктірілетін құрал	жоқ	
Бұл құрал тек шарапты сақтауға ғана арналған	жоқ	
Осы техникаға сәйкестік сертификаттары бойынша ақпарат алу немесе сәйкестік сертификаттарының көшірмесін алу қажет болған жағдайда, Сіз cert.rus@indesit.com электрондық мекен-жайы бойынша сұраныс жібере аласыз.		
Осы техниканың шығару күнін келесі түрде сериялық нөмірден алуға болады (S.N. 52YYWW000001)	YY - соңғы екі саны жылдың WW - апта 000001 - сериялық нөмірі	

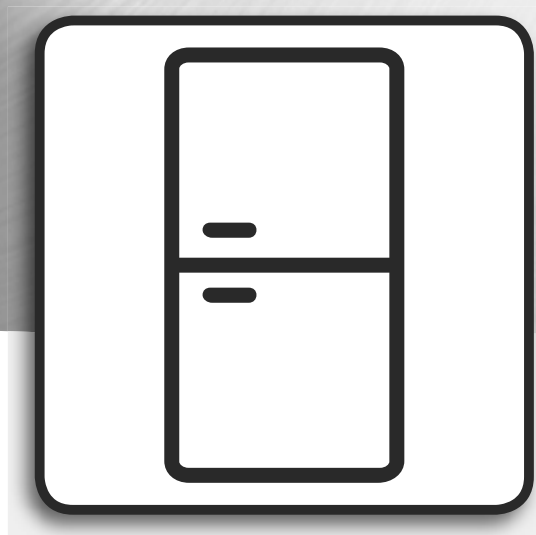

Пайдалануу боюнча колдонмо

**Ден-соолук жана коопсуздук,
Пайдалануу жана кароо, Орнотуу**



www.whirlpool.eu/register



Кыргыз

ДЕН-СОЛУК ЖАНА КООПСУЗДУК, ПАЙДА-ЛАНУУ ЖАНА КАРОО, ОРНОТУУ



WHIRLPOOL МАРКАСЫНДАГЫ БУЮМДУ САТЫП АЛГАНЫҢЫЗ ҮЧҮН СИЗГЕ ЫРААЧЫ-
ЛЫК БИЛДИРЕБИЗ. Кыйла толук техникалык колдоо алуу үчүн приборуңузду
www.whirlpool.eu/register ден каттоодон өткөрүңүз

Көрсөткүч

Ден-соолук жана коопсуздук

КООПСУЗДУК БОЮНЧА ЖОЛ-ЖОБОЛОР	47
АЙЛАНА-ЧӨЙРӨНҮ КОРГОО	49
ТУУРА КЕЛИШИ ЖӨНҮНДӨ БИЛДИРҮҮ	49
Пайдалануу ажана кароо	
БУЮМДУН СҮРӨТТӨЛҮШҮ	50
ЭШИКЧЕ	50
МУЗДАТКЫЧТЫ ЖАРЫКТАНДЫРУУ	50
ТЕКЧЕЛЕР	50
ВЕНТИЛЯТОР	50
МУЗДАТУУЧУ БӨЛҮМ	51
ТОҢДУРУУЧУ БӨЛҮМ	51
ШАЙМАНДАРЫ	52
ПРИБОРДОН ПАЙДАЛАНУУ	53
АЛГАЧКЫ ПАЙДАЛАНУУ	53
ОРНОТУУ	53
КҮНҮМДҮК ПАЙДАЛАНУУ	54
ПРОДУКТУЛАРДЫ САКТОО БОЮНЧА КЕҢЕШТЕР	54
ПРОДУКТУ ЖАНА ИЧИМДИКТЕРДИ САКТОО	55
ТАШУУНУН ЖАНА САКТООНУН ЭРЕЖЕЛЕРИ	55
ТОҢДУРУЛУГАН ПРОДУКТУЛАРДЫ САКТООНУН МӨӨНӨТТӨРҮ	57
ЭГЕРДЕ ПРИБОРДОН ПАЙДАЛАНЫЛБАСА	57
ТАЗАЛОО ЖАНА КАРОО	58
БУЗУКТУ ИЗДЕП ТАБУУ ЖАНА АНЫ ОҢДОО, СЕРВИС	60
ПРИБОР ИШТЕП ЖАТКАНДАГЫ ҮНДӨР	60
БУЗУКТУ ИЗДЕП ТАБУУ ЖАНА АНЫ ОҢДОО	61
СЕРВИС	63
ТИРКЕМЕ	
А / «ЖАЛПЫ КӨРҮНҮШҮ»	64
В / «БАШКАРУУ ПАНЕЛИ»	65
С / «ТЕХНИКАЛЫК МҮНӨЗДӨМӨСҮ»	66

КООПСУЗДУК БОЮНЧА ЖОЛ-ЖОБОЛОР

ОКУҢУЗ ЖАНА АТКАРЫҢЫЗ

Түзмөк пайдалануу алдында коопсуздук боюнча чыныгы көрсөтмөлөрдү окуп берет. Келечекте чечүү мүмкүнчүлүгү үчүн, аны сакта. Ушул көрсөтмөдө жана иштин өзүндө коопсуздук боюнча маанилүү көрсөтмөлөр камтылган. Алар дайыма аткаруу керек.

Дене тарбия жана спорт өндүрүүчү көзөмөлдөө панелинен бул коопсуздук, Аспап, же туура эмес пайдалануу эрежелерин аткарганга үчүн бардык жоопкерчиликти өзүнө алат.

КООПСУЗДУК БОЮНЧА КӨРСӨТМӨЛӨР

Приборго эң жаш (0–3) жана мектепке чейинки (3–8) жаштагы балдарды чондордун тынымсыз көзөмөлүсүз жакындаштырбаңыз. Балдар, 8 жашынан баштап, ал эми мүмкүнчүлүгү, сенсордук же акыл жагынан чектелген жеке адамдар жана жетиштүү билим жана көнүккөндүккө ээ болгон адамдар прибордон жалаң көзөмөл астында же коопсуз пайдалануу боюнча көрсөтмө алгандан жана болушу мүмкүн коопсуздуктар жөнүндө түшүнүккө ээ болгондон кийин пайдаланышы мүмкүн. Балдарга прибор менен ойногонго жол бербейсиз. Балдарга чондордун көзөмөлүсүз приборду тазалоо жана кароо мүмкүн эмес.

УРУКСАТ БЕРИЛГЕН ПАЙДАЛА-НУУ

КӨҢҮЛ БУРУҢУЗ! Приборду ишке түшүрүү үчүн тышкы таймерден же аралыктан башкаруу системасынан пайдаланууга болбойт.

Бул прибор кесиптик иште эмес, үй-тиричилик иштеринде гана пайдалануу үчүн арналган. Прибордон ачык абада пайдаланбаңыз.

КӨҢҮЛ БУРУҢУЗ! Бул аппарат тондургуч бөлүмүндө тондурулган азыктарды тондурууга жана сактоого жана муздаткыч бөлүмдө жаңы продуктуларды сактоого арналган. Эмес храните жарылуу же өрт коркунучу бар предметтер (сыяктуу аэрозолдук баллончики), эмес размещайте эмес колдонула ичинде прибордун же жакын, андан бензин жана башка тез тутануучу заттар: бул келиши мүмкүн пожару караштуу случайном киргизүү прибордун.

Бул прибор үй шарттарында жана төмөнкүдөй сыяктуу ага жакындаштырылган шарттарда пайдалануу үчүн арналган:

- фабрикаларда, офистерде жана башка ишканаларда кызматчылар үчүн ашканаларда;

- шаар четиндеги конок үйлөрүндө, ошондой эле отель, мотелдерде жана башка мейманкана тибиндеги бөлмөлөрдө;

- мини-отелдерде;

- көчмө тамактанууда жана чекене соода менен байланыштуу болбогон башка чөйрөлөрдө.

Прибордо пайдаланылып жаткан лампа атайын үй-тиричилик электр приборлору үчүн иштелген жана ал бөлмөнү жарыктандыруу үчүн жарабайт (Комиссиянын ЕС № 244/2009 регламенти).

Прибор паспортундагы жадыбалда көрсөтүлгөн климаттык класстан көз каранды түрдө төмөн жакта берилген интервалдагы температуралуу бөлмөлөрдө иштөөгө багытталган. Эгерде прибор көп убакыт бою уруксат берилген интервалдын чегине туура келбеген температурада турган болсо, анда ал тиешелүү түрдө иштебестиги мүмкүн.

Климат, класс Айл.чөйрө.Т. (°C)

SN + 10 дон + 32 ге чейин

N + 16 дан + 32 ге чейин

ST + 16 дан + 38 ге чейин

T + 16 дан + 43 кө чейин.

Прибордо хлорфторуглероддор (CFC) жок. Муздаткыч контур R600a (HC) иштетилет. Изобутандуу приборлор үчүн (R600a): изобутан табигый газ болуп, күйүүчү касиетке ээ, анткени менен өз алдынча айлана-чөйрөгө зыяндуу терс таасирин тийгизбейт. Ошол себептүү муздаткыч контурдун түтүктөрүнө зыян жеткирбөө керек. Түтүктөргө зыян жетсе муздаткыч контурдагы хладагентти чыгарып салуу чараларын көрүңүз.

КӨҢҮЛ БУРУҢУЗ! Электр менен тамак-аш узакка созулган жалгыз калган учурда, буюмдар бузулат болот.

КӨҢҮЛ БУРУҢУЗ! Бузулган учурда түйүндүк боодон болтурбоо үчүн пайда болгон кооптуу кырдаалдар, ал керек алмаштырылган өндүрүүчү кызматкери сервистик борбордун же квалификациялуу адис - коркунуч электр тогуна.

КӨҢҮЛ БУРУҢУЗ! Түзмөк турак жана күтүү үчүн эмерек затынын желдетүүчү тешиктерди жаппагыла. Сактап, аларды таза.

КӨҢҮЛ БУРУҢУЗ! Эмес колдонула механикалык, электр же химиялык каражаттар үчүн тездетүү процесси оттаивания мындан тышкары, ким рекомендуется өндүрүүчү.

КӨҢҮЛ БУРУҢУЗ! Колдонууга болбойт жана даярдоочу тарабынан сунушталган түзүлүштөрдөн тышкары, прибордун бөлүмдөрүнүн ичине электрдик түзүлүштөрдү салбайт.

КӨҢҮЛ БУРУҢУЗ! Тыюу салынат контакт алыстыкта (торлор конденсатора) холодильника с гибким газ металлорукавом колдонулуучу кошуу үчүн газ плиталар, ошондой эле металл менен трубопроводами газ жана суу менен жабдуу, электр проводами башка электроприборов. Эмес проглатывайте ичиндегини (эмес уулуу) аккумуляторов холодных (мына бир нече моделдер). Эмес ешьте кубики муздун же жемиш лед түздөн-түз морозилки, анткени бул кылышы мүмкүн холодовые травмы. Суюк айнек идиштин тондургуч салып кой эмес, алар жарылып кетиши мүмкүн.

КӨҢҮЛ БУРУҢУЗ! Учурда орнотуу прибордун, ийне-мандренанын венага боо өткөрүлөт эмес, бекитилет жана поврежден.

КӨҢҮЛ БУРУҢУЗ! Аспаптын артында көп жерден көчүрүлүүчү розеткалар (удлинители) же электр көчмө булактар жок.

Бардык күйөрмандар (жеткиликтүү) кыла албайт. Кийин тамак-аш азыктарын холодильниках ийне-мандренанын венага дверцы жабылат туура (атап айтканда, тондургуч эшикти). Эгерде уплотнитель бузулушу, ал керек деген тезирээк. Жаңы өнүмдөрдү сактоо үчүн гана муздаткыч бөлүмү колдонуу, ал эми тондургуч бөлүмү – тоьдурулган жана жаңы продуктуларды бир калыпта сактоо, ошондой эле муз өндүрүү үчүн. Ички дубалдары муздаткыч жана тондургуч бөлүмү менен байланышкан пакетте жок өнүмдөрдү уруксат бербес. Прибордо атайын бөлүмдөр (жаңы азыктар үчүн бөлүм, нөлдүк температурасы бар бөлүм жана П.) болушу мүмкүн. Эгерде буюмдун атайын нускамасында башкасы көрсөтүлбөсө, бул отсекартерди прибордун баштапкы көрсөткүчтөрү бузулбастан чыгарса болот.

Пеноизоляцияда диоксидант катары күйүүчү газ болуп эсептелген с-пентан колдонулат.

ОРНОТУУ

Аппаратты которуштуруу жана орнотуу үчүн эки же андан көп адам талап кылынат. Оңдоо жана аспапты орнотуу менен коргоочу кол кап кийип иш.

Орнотуу жана оңдоо даярдоочунун нускамаларына жана жергиликтүү коопсуздук эрежелерине ылайык квалификациялуу адис тарабынан аткарылышы керек. Прибордун бөлүктөрүн оңдоого жана алмаштырууга тыюу салынат, буга эксплуатациялоо боюнча колдонмодо өзгөчө айтылган учурлар кирбейт. Балдар орнотуу ишине катышууга тийиш эмес. Орнотуу учурунда аспап балдарды кабыл албай койбо. Сактап таңгактоочу материалдар (пластик пакеттер, пенопласт ж.б.) балдар убагында жана орнотулгандан кийин жеткиликтүү эмес.үн, аны абайлаңыз.

Будьте осторожны учурунда өтүүдө прибордун үчүн эмес повредить полдун (мисалы, паркет). Аппараттын салмагын туруштук бере ала турган полго аппаратты койду. Орнотуу үчүн тандалган жер прибордун өлчөмүнө жана анын арналышына туура келиши керек. Түзмөк ылакап кийин, транспорт учурунда мүмкүн болгон зыян үчүн текшерүү. Кыйынчылыктар аныкталган учурда, сатуучу же жакын жайгашкан тейлөө борборуна кайрылыгыла. Орнотуу боюнча бардык операцияларды аткаруунун алдында приборду электр тармагынан өчүрүңүз. Держите абайла, эмес повредить түйүндүк боо өткөрүлөт прибордун. Туура желдетүү үчүн, эки тарап жана көйнөктүн үстүнөн эркин орун таштап. Алдын алуу үчүн доступак ысык поверхностям ортосундагы аралык дубал менен жана арткы стенкой прибордун түзүүгө тийиш 50 мм. Бул аралыкты азайтуу аппараттын энергия керектөөнүн өсүшүнө алып келет.

Орнотуу аягына чейин аппаратты күйгүзүү жок. Күтүп, жок эле дегенде, эки саат аппаратты киргизүү алдында; бул жолу толук муздаткыч, натыйжалуу калыбына келтирүү үчүн зарыл болгон убакыт талап кылынат.

Эмес жайгаштырууга прибордун жакын ис-чекиттен жылуулук.

ЭЛЕКТР КООПСУЗДУК

Колдонуудагы эрежелерге ылайык коопсуздук кошуу үчүн приборду колдонуу зарыл многополюсный выключатель менен зазором ортосундагы разомкнутыми контактами кеминде 3 мм. Прибор керек заземлен.

Бузулган тармактык боодон алмаштыруу керек шнуром ошол эле типтеги шнуры.

Прибор үчүн электр түйүндөн айранды розеткадан ажыратуу аркылуу (эгерде жеткиликтүү болсо) же көполномин ажыраткыч менен, розеткага чейин орнотулган жерден өчүрүп салуу мүмкүндүгү болушу керек.

Аспап электр коопсуздугунун улуттук стандарттарына ылайык жерге негизделиши керек.

Электр зымын алмаштыруу өндүрүүчүнүн көрсөтмөлөрүнө жана учурдагы коопсуздук эрежелерине ылайык, квалификациялуу адис тарабынан жүргүзүлүшү керек. Бйгарым укуктуу тейлөө борборуна кайрылыңыз. Эгерде орнотулган сайгыч розеткаңызга туура келбесе, анда квалификациялуу адиске кайрылып, жардам сураңыз. Электр кабелинин узундугу жетиштүү болушу керек, ошондо орнотулгандан кийин шайманды розеткага оңой туташтыра аласыз. Электр зымын тартпаңыз.

Узарткычтарды, электр зымдарын же адаптерлерди колдонбоңуз. Эгерде шайман туура эмес иштесе же шок же кулап түшүп бузулган болсо, шайманы бузулган электр зымы же сайгычы менен колдонбоңуз. Жипти ысык беттерден алыс кармаңыз. Орнотуу аяктагандан кийин электр компоненттери колдонуучуга жеткиликсиз болушу керек.

Аспапка суу колунуз же денеңиздин башка жерлери менен тийбениз, бут кийимиңизди чечип колдонбоңуз.

ТАЗАЛОО ЖАНА КАМКОРДУК

Буу менен тазалоочу каражаттарды колдонбоңуз. Шайманды тазалап жатканда жана тейлөөдө коргоочу кол кап кийип жүрүңүз.

Техникалык тейлөө иштерин баштоодон мурун шайманды электр тармагынан ажыратыңыз.

Пластик бөлүктөрүн, эшиктин ички жана сырткы пломбаларын тазалоо үчүн абразивдүү же агрессивдүү тазалоочу каражаттарды, мисалы айнек чачыраткычтарды, жылтыратуучу пасталарды, тез күйүүчү суюктуктарды, тазалоочу момдорду, концентрацияланган жуугуч каражаттарды, агартуучу каражаттарды же мунай заттарынан алынган тазалоочу каражаттарды колдонбоңуз. Кагаз сүлгүлөрдү, кыргызтарды жана башка катуу тазалоочу каражаттарды колдонбоңуз.

АЙЛАНА-ЧӨЙРӨНҮ КОРГОО

ОРОМО МАТЕРИАЛДАРДЫ УТИЛИЗАЦИЯЛОО

Прибор оролгон материалдар кайра иштетүү үчүн 100 % жарактуу, бул жөнүндө тиешелүү символ күбөлүк берет. Оромо материалдардын түрдүү бөлүктөрү чыгындыларды утилизациялоо боюнча аракеттеги жергиликтүү нормаларга толук баш ийген түрдө утилизацияланууга тийиш.

ҮЙ-ТИРИЧИЛИК ПРИБОРЛО-РУН УТИЛИЗАЦИЯЛОО

Приборду утилизациялап жатканда анын шнурун кыркып салып, иштебей турган абалга келтириңиз. Балдар прибордун ичине кирбестиги же ичинде жабылып калбастыгы үчүн текчелерин (эгерде болсо) жана эшикчелерин алып таштаңыз. Бул прибор кайра иштетүүгө же кайрадан пайдаланууга жарай турган материалдардан даярдалган. Изоляциялоочу пенопластта күйүүчү газ да бар. Приборду утилизациялоо боюнча жергиликтүү нормаларга баш ийген түрдө утилизациялаңыз. Үй-тиричилик электр приборлору менен мамиле жасоо, аларды утилизациялоо жана кайра иштетүү боюнча кошумча маалыматтарды тиешелүү мамлекеттик органдардан, турмуштук чыгындыларды чогултуучу кызматтан же прибор сатып алынган дүкөндөн алууга болот. Бул прибор электр жана электрондук курулмаларды утилизациялоо (WEEE) боюнча 2012/19/EU Европалык Директивага ылайык маркировкага ээ. Буюмду туура утилизациялоону камсыздоо аркылуу сиз айлана-чөйрөнүн тазалыгына жана адамдын денсоолугуна терс

таасир тийгизиши мүмкүн болгон кубулуштардын алдын алууга жардам берген болосуз.

Буюмдун өзүндөгү же аны коштоочу документациядагы символу утилизациялап жатканда аны менен адаттагы үй-тиричилик чыгындылары сыяктуу мамиле жасоого болбостугун көрсөтөт. Анын ордуна буюмду электр жана электрондук курулмаларды кабыл алуучу тиешелүү пунктка кайра иштетүү үчүн тапшырган оң.

ЭНЕРГИЯНЫ ҮНӨМДӨӨ БОЮНЧА КЕҢЕШТЕР

Приборду кургак, жакшы желдетиле турган бөлмөгө, жылуулук булактарынан (радиатор, плита жана у. с.) жана тикеден-тике түшкөн күндүн нурунан оолак жерге орнотуңуз. Зарылчылык болсо, жылуулукту изоляциялоочу панелден пайдаланыңыз. Жетиштүү вентиляцияны камсыздоо үчүн орнотуу боюнча көрсөтмөлөргө баш ийиңиз. Прибордун арт жагында вентиляциянын жетишсиздиги энергия сарпынын чоңоюшуна жана муздатуу үзүрдүүлүгүнүн төмөндөшүнө алып келет. Эшиктин бат-бат ачылышы электр энергияны керектөөнүн чоңоюшуна алып келет.

Электр энергиясынын сарпына жана прибордун ичиндеги температурага бөлмөнүн температурасы, прибор орнотулган жер жана эшикчесинин канчалык бат ачылышы таасир этиши мүмкүн. Температураны жөнгө салууда бул факторлорду эсепке алуу зарыл. Эшикченин ачык абалда турган убактысын минимумга түшүрүүгө аракеттениңиз.

Тонгон продуктуларды эритүү үчүн муздаткыч бөлүмгө коюңуз. Тонгон продуктулардын төмөн температурасы муздаткыч

бөлүмдө турган продуктулардын муздашына жардам берет.

Ысык тамак жана ичимдиктерди приборго коюудан мурда аларды суутуп алыңыз.

Муздаткычтагы текчелердин кандай жайлашкандыгы электр энергиясынын сарпына таасир этпейт. Продуктуларды текчелерге абанын туура айланышын камсыздай турган кылып жайлаштырыңыз (продуктулар бири-бири менен жана камеранын арткы бети менен тийишип турбастыгы керек). Тондурулган продуктуларды сактоо үчүн аралыкты себетчени жана, эгерде болсо. Бул электр энергиянын сарпына таасирин тийгизбейт.

Энергияны үнөмдөөнүн жогорку классына ээ бул буюм көпкө иштей турган, бирок энергияны аз сарптаган жогору үзүрдүү электр кыймылдаткыч менен жабдылган. Эгерде кыймылдаткыч узакка созулган доор ичинде иштеп турса, мындан чочулабаңыз.

Пайдалануу ажана кароо

БУЮМДУН СҮРӨТТӨЛҮШҮ

Буюмдун тышкы көрүнүшү жана функцияларынын толук баяндалышын Тиркемеден караңыз.

WTS 7201 BX, WTS 7201 W, WTS 7201 MX

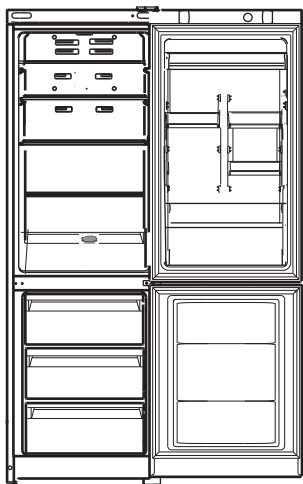

WTS 8202I W
WTS 8202I MX, WTS 8202I BX

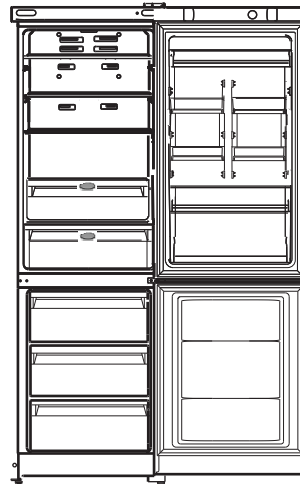

ЭШИКЧЕ

ЭШИКЧЕНИ КАЙРАДАН ИЛҮҮ

Эскертүү: Прибордун эшикчесин чыгарып, экинчи жагына орнотсо болот. Бул жумуш Сервис борбору аркылуу аткарылса, аткарылган жумуштун наркы кепилдиктин ичине кирбейт. Эшикчени бир жактан экинчи жакка орнотуу Сервис борборунун адистерин тарабынан аткаруу сунушталат.

МУЗДАТКЫЧТЫ ЖАРЫКТАНДЫРУУ

Муздаткыч бөлүмдү жарыктандыруу үчүн өтө төмөн электр сарпында да сапаттуу жарыктандырууну камсыздоочу светодиод-дук системадан пайдаланылат. Эгерде светодиод иштебей жаткан болсо, аны алмаштыруу үчүн Сервиске кайрылыңыз.

Маанилүү: Муздаткыч бөлүмдү жарыктандыруу муздаткычтын эшиги ачылганда ишке түшөт. Эгерде эшик 2 минут бою ачык калса, анда лампочка бүлбүлдөй баштайт.

ТЕКЧЕЛЕР

Бардык текчелер, ачылуучу капкактар жана кыймылдуу ящиктер алынат.

ВЕНТИЛЯТОР

Вентилятор муздаткыч бөлүмдүн ичинде температураны бөлүштүрүүнү жакшыртуу менен продуктулардын жакшы сакталышын камсыздайт.

Эскертүү: Аба кире турган жерде продуктулар менен тосуп салбаңыз.

ТОҢДУРУУЧУ БӨЛҮМ

Артыкбаш кыроо басып калбастыгы үчүн тоңдурулушу керек болгон продуктуларды тыкандык менен ороо зарыл. Продуктуларды тоңдургуч бөлүмгө коюудан мурда аларды муздаткыч бөлүмдө муздатып алыңыз.

1. Жаңы продуктуларды тоңдурууга коюп жатканыңызда, алар мурда тоңгон продуктуларга тийип калбастыгына кам көрүңүз. Тоңдургуч бөлүмгө коюлуп жаткан продуктулар камеранын арткы жана каптал дубалдарына тийбей турганы оң. Эсиңизде болсун, продуктулардын сакталуу сапаты тоңдуруунун тездигинен көз каранды.
2. Тоңдуруу учурунда тоңдургуч бөлмөнүн эшигин ачпоого аракет кылыңыз.
3. Продуктуларды туура сактоо жана тоңгон продуктуну кийинчерээк тезирээк эритип алуу үчүн аларды тоңдургуч бөлүмгө кичине порцияларда жайлаштырыңыз – бул алардын тез жана ишеничтүү тоңушуна өбөлгө түзөт. Продукту тоңдурууга коюлганда аны каттап баруу сунуш кылынат.
4. Электр камсыздоо үзүлүп калган, же болбосо муздаткыч прибор кокусунан өчүрүлүп, эрүү башталган учурларда, буюмдун тоңдургуч бөлүмүнүн эшигин ачпаганыңыз оң. Бул тоңдургуч бөлүмдөгү төмөн температураны кыйла убакытка сактоо мүмкүнчүлүгүн берет. Толук баяндоону В тиркемедеги «Башкаруу панелинен» көрүңүз.
5. Толук эмес эриген продуктунан жылуулук менен иштеле турган тамак даярдоодо пайдаланыңыз.
6. Буюмдун тоңдургуч бөлүмүндө ичи толтурулган тоңуучу суюктук куюлган айнек идиштерди көп убакытка калтырууга болбойт, айныкса алардын ичинде тыгыз бекитилген

газдалган же кайнай турган суусундуктар куюлган болсо. Кристаллдашкан суюктук идишти жарып салышы мүмкүн.

7. Эгерде айлана-чөйрөдөгү абанын температурасы көп убакыт бою 9 °C тан жогорулабаса, анда продуктуларды сактоо үчүн зарыл болгон температура алынбайт, бул болсо продуктулардын сакталуу мөөнөтүн кыскартат.

Тоңдургуч камерадагы FNF системасы муз каткалаңын пайда болушуна жана продуктулардын бирин-бирине жабышып тонуп калышына жол койбойт, пайдалануучуну маал-маалы менен продуктуларды эритип туруу көйгөйүнөн арылтат.

8. Full No Frost сууткуч системасы эритүү режимин автоматтык түрдө жөнгө салып турат.

Таймер маал-маалы менен ысытуучу элементти ишке түшүрүп турат, мында буулантуучудагы «кар тондун» эриши жүрөт. Эриген суу канал менен компрессордун үстүндөгү ванначага келип түшөт жана ал жерде бууланат.

«SUPER FREEZE» режими. Бул режим продуктулар тезирээк тоңушу үчүн зарыл болгон төмөн температура алынганга чейин компрес-сордун тынымсыз иштешин камсыз кылып турат. Продуктулар тонуп бүткөндөн кийин прибор нормалдуу иш режимине өтөт. «SUPER FREEZE» режими ишке түшүрүлгөндө прибор автоматтык түрдө бууланткычты тазалоо ишин аткарат, мында компрессор бир топ убакытка иштебей турат.

Максималдуу сандагы жаңы продуктуларды тоңдурууда аларды салуудан 6 саат мурда «SUPER FREEZE» режимин ишке түшүрүп коюңуз.

МУЗДАТУУЧУ БӨЛҮМ

Муздаткыч бөлүмдүн эриши толугу менен автоматтык түрдө жүрөт.

Эригенден пайда болгон суу муздак абаны бөлүштүргүчтүн артына жашырылган дренаж көзөнөгү аркылуу атайын идишке түшөт жана андан кийин бууланат.

Full No Frost (FNF) сууткуч системасы муздаткыч бөлүмдүн үстү жагында жайлашкан желдетүү

көзөнөктөрүнүн бар экендиги менен өзгөчөлөнөт. FNF системасы нымды кетириүүчү жана кыроо пайда болушунун алдын алуучу муздак абанын айланышын камсыз кылат.

Конденсат пайда болбошу жана желдетүү көзөнөктөрү тосулуп калбашы үчүн идиш же продуктуларды камеранын арткы дубалына тийгизбеңиз.

ШАЙМАНДАРЫ

ЖАШЫЛЧА-ЖЕМИШ КУТУ

Муздаткыч бөлүмүндө нымдуулук башкаруу өзгөчөлүгү менен жашылча кутуча, узак убакыт бою жаңы жашылча-жемиштерди жана жашылчаларды сактоого мүмкүндүк берет. Жөнгө салуучу бурулуш тарabyнан жүзөгө ашырылат :

буюмдардын аз өлчөмү жана нымдуулукту жогорулатуу үчүн солго,
чынында-көп сандагы азыктарын жана нымдуулукту азайтуу үчүн.

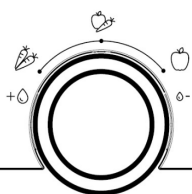

HUMIDITY CONTROL

НИЗКОТЕМПЕРАТУРНОЕ БӨЛҮМҮНӨ \ КОШУМЧА ҮКӨК ЖАШЫЛЧАЛАРДАН ЖАНА МӨМӨ-ЖЕМИШТЕРДЕН

Бөлүмү Multi Fresh control арналган мөөнөтүн узартуу үчүн азыктарды сактоо сакталган жок зарылдыгы аларды бир калыпта кармоо сыяктуу эт жана балык, фаршированные жасалган буюмдар тесттин же даяр тамактар. Бөлүмдө төмөн температура алардын азык-түлүктү, сырткы көрүнүшүн жана жытын (тестирлөө эт азыктары үчүн жүргүзүлгөн) өзгөртпөстөн, азык-түлүктөрдү бир жумага чейин сактоого мүмкүндүк берет. Бөлүм эле бошотуу үчүн пайдаланылышы мүмкүн. Төмөнкү температура бөлүштүрүү жөнгө салгычтын жогорку сол абалда болот. Абдан туура, суук аба жөнгө салуу менен токтойт жана бөлүм жашылча-жемиш жана кошумча кутуча катары колдонсо болот.

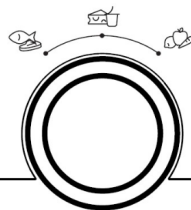

MULTI FRESH CONTROL

ТЕКЧЕЛЕР

Муздаткыч бөлүм абдан ыңгайлуу текчелер менен жабдылган болуп, атайын багыттоочулардын жардамында алардын бийиктигин жөнгө салууга болот, бул болсо ири кутуларды жана узун бөтөлкөлөрдү да жайлаштыруу мүмкүнчүлүгүн берет.

Муздаткычтын ичине капкагы жабылбаган идиштеги суюктуктарды коюуга болбойт – бул муздаткыч бөлүмдөгү нымдуулуктун жогорулап кетишине өбөлгө түзөт.

БАТ АЛЫНУУЧУ МУЗ

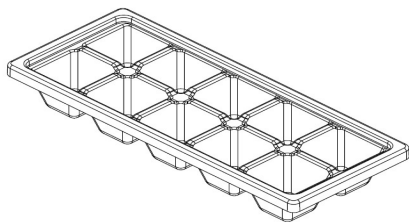

ПРИБОРДОН ПАЙДАЛАНУУ

Буюмдун тышкы көрүнүшү жана функцияларынын толук баяндалышын Тиркемеден караңыз.

Прибор бөлмөнүн ичинде пайдалануу үчүн иштеп чыгылган. Эч кандай жагдайда муздаткычтан сыртта пайдаланууга болбойт.

Прибордон ушул жол-жоболорго ылайык муздатылган жана тондурулган продуктуларды үй шарттарында тондуруу жана сактоо үчүн пайдалануу керек.

АЛГАЧКЫ ПАЙДАЛАНУУ

ПРИБОРДУ ЖАНДЫРУУ

Прибор тармакка улангандан кийин автоматтык түрдө иштей баштайт.

Приборду жандырганыңыздан кийин продуктуларды ага жайлаштыруудан мурда 4–6 саат күтө туруңуз.

Приборду кайрадан электр тармагына кошуу (мисалы, кокустан өчүп калганда) 5–10 минуттан кийин гана ишке ашырылат.

ТЕМПЕРАТУРАНЫ ОРНОТУУ

Прибор заводдо сунуш кылынган орточо температурага жөнгө салынат.

Муздаткыч бөлүмдүн ичиндеги температура башкаруу панелинде көрсөтүлгөн маанилерге шайкеш түрдө өзү-өзүнөн жөнгө салынып турат.

Эскертүү: Чагылдырылган көрсөткүчтөр муздаткыч бөлүмдөгү орточо температурага туура келет.

Прибор тармакка улангандан кийин дисплей жанат жана болжол менен 1 секунддун ичинде андагы бардык символдор көрүнөт. Муздаткыч бөлүмдүн заводдо жөнгө салынган көрсөткүчтөрү жанат.

Толук баяндоону В тиркемедеги «Башкаруу панеленен» көрүңүз.

ОРНОТУУ

БИР ПРИБОРДУ ОРНОТУУ

Жетиштүү деңгээлдеги желдетүүнү камсыздоо үчүн прибордун эки жагынан жана үстүнөн бош жер калтырыңыз.

Прибордун арт жагынан дубалга чейинки аралык 50 мм ден аз болбостугу керек.

Бул аралыктын кыскарышы прибор тарабынан көп электр энергиясынын сарпталышына алып келет.

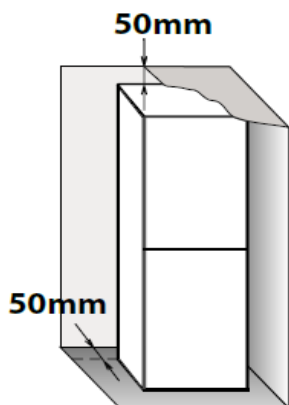

Эркин аба жүгүртүү үчүн орун талап кылынат.

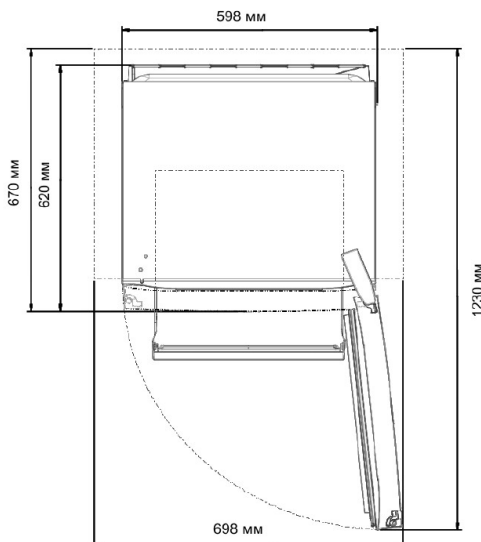

Муздаткыч прибордун жумушчу габариттери

КҮНҮМДҮК ПАЙДАЛАНУУ

ТОНДУРГУЧ БӨЛҮМДҮН СЫЙЫМДУУЛУГУН КАНТИП ЧОҢОЙТУУГА БОЛОТ

- Абанын агып кирүү зонасын (арт жагы жана бөлүмдүн түбү) продуктулар менен тосуп койбоңуз.
- Бардык текче жана сүрүлмө ящиктер алынат.
- Ящик алып коюлса, бөлүмгө ири продуктуларды жайлаштырууга болот.
- Продуктуларды тондургуч бөлүмдүн текчелерине гана жайлаштырыңыз.
- Алынуучу кошумча шаймандарын алып коюңуз.
- Прибордун ичиндеги температурага бөлмөнүн

Муздаткыч бөлүмдөн оптималдуу пайдалануу

- Муздаткыч бөлүмдүн ичиндеги температура башкаруу панелинде көрсөтүлгөн маанилерге шайкеш түрдө өзү-өзүнөн жөнгө салынып турат. Биз температуранын орточо маанилерин орнотууну сунуш кылабыз.

температурасы, эшиктин көп ачылышы жана прибор орногон жер өз таасирин тийгизиши мүмкүн. Температураны жөнгө салып жатканда ушул факторлорду эсепке алыңыз.

- Эгерде атайын көрсөтүлбөгөн болсо, прибордун шаймандарын идиш жуугуч машинада жуушка болбойт.

ПРОДУКТУЛАРДЫ САКТОО БОЮНЧА КЕҢЕШТЕР

МУЗДАТУУЧУ БӨЛҮМ

Муздаткыч бөлүм даяр тамактарды, жаңы продуктуларды жана муздатылган полуфабрикаттарды, сүт продуктуларын, жашылча, мөмө жана суусундуктарды сактоо үчүн идеалдуу туура келет.

ЖЕЛДЕТҮҮ

Муздаткыч бөлүмдө абанын табигый түрдө айланышы түрдүү температуралуу зоналардын пайда болушуна алып келет. Эң суук зона тикеден-тике мөмө жана жашылчалар яшигинин үстүндө жана арткы бетине жакын жерде пайда болот. Эң жылуу зона бөлүмдүн жогорку бөлүгүндө пайда болот. Желдетүүнүн жетишсиздиги энергия сарпынын

жогорулашына жана муздатуу үзүрдүүлүгүнүн төмөндөшүнө алып келет.

Желдетүү жылчыктарын продукту жана башка нерселер менен жаап койбоңуз – алардын формасы жана жайлашуусу абанын оптималдуу айланышы жана продуктуларды сактоо үчүн эсептелген.

ЖАҢЫ ПРОДУКТУ ЖАНА СУУСУНДУКТАРДЫ КАНТИП САКТОО КЕРЕК

- Продуктуларды сактоо үчүн көп жолу пайдаланыла турган пластикалык, металл, алюминий, айнек идиштерден же азык-түлүк пленкасынан пайдаланыңыз.
- Жыт чыгаруучу жана жыт кабыл алуучу продукту жана суусундуктарды ар дайым бекем жабылган абалда сактаңыз.
- Мөмө, жашылча жана салат сыяктуу өзүнөн көп сандагы этиленди бөлүп чыгаруучу, ошондой эле бул газга таасирдүү продуктуларды сактоо мөөнөтүн

узартуу үчүн аларды өз алдынча эе азык-түлүк пленкасында сактоо керек. Мисалы, помидорду киви же капуста менен бирге сактабаңыз.

- Абанын айланышын кыйындаштырбоо үчүн продуктуларды бирин-бирине өтө жакын койбоңуз.
- Бөтөлкөлөр жыгылып кетпестиги үчүн бөтөлкө кармагычтан пайдаланыңыз.
- Эгерде продуктулардын саны аз болсо, аларды түздөн-түз мөмө жана жашылчалар яшигинин үстүндө сактаңыз, анткени бул зона – бөлүмдөгү эң муздак жер.
- Желдетүү жылчыктарын жаап койбоңуз.

ЖАҢЫ ПРОДУКТУ ЖАНА СУУСУНДУКТАРДЫ КАЕРДЕ САКТОО КЕРЕК

- Муздаткыч бөлүмдүн текчесинде: бышкан тамак, тропик мөмөлөр, быштак.
- Эң суук зонада (мөмө жана жашылчалар үчүн ящиктин үстүндө): эт, балык, муздатылган туурандылар, пирог.

- МоМо жана жашылчалар ящигинде: мөмөлөрЮ салат, жашылчалар.
- Эшикчеде: маске май, кыям, соус, туздалма, банка, бөтөлкө жана суусундуктуу пакет, жумуртка.

ПРОДУКТУ ЖАНА ИЧИМДИКТЕРДИ САКТОО

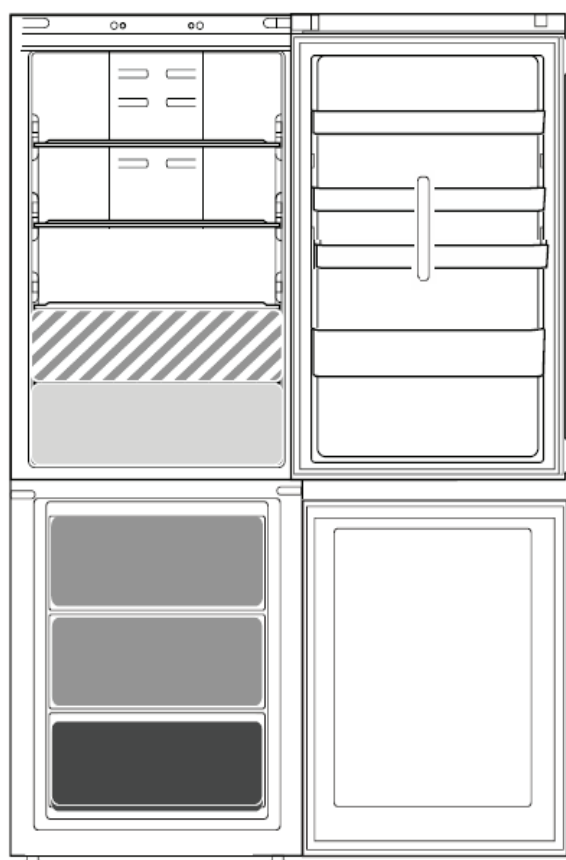

Белгилер

 **МУЗДАК ЗОНА**
Суусундуктарды, сүт жана сүт продуктуларын, жеңил тамак, йогурт, жумуртка, маске май, соус, туздалма жана десерттерди сактоо үчүн сунуш кылынган.

 **ЖАШЫЛЧА-ЖЕМИШ КУТУ***

 **КӨП МУЗДАК ЗОНАСЫ: НИЗКОТЕМПЕРАТУРНОЕ БӨЛҮМҮ / КОШУМЧА ҮКӨК ЖАШЫЛЧАЛАРДАН ****

Эт, балык, тууралган эт, жаңы камырдан жасалган фарштуу тамак жана бышкан же жеп бүтүрүлбөгөн тамакты сактоо үчүн сунуш кылынган. Ошондой эле бул зона продуктуларды эритүү үчүн да жарайт.

 **ТЕЗ ТОНДУРУУ ЗОНАСЫНЫН ЯЩИГИ**
Жаңы жасалган/даярдалган продуктуларды тондуруу үчүн сунуш кылынган эң муздак болчу зона.

 **ТОНДУРГУЧТУН КАДИМКИ ЯЩИГИ**
Тондурулган продуктуларды жана бал муздакты сактоо үчүн сунуш кылынган. Эскертүү: Зоналарды белгилөө үчүн иштелиген боз түстүн оттенкалары ящиктердин түсүнө туура келбейт.

* - нарын моделдер WTS 7201 BX, WTS 7201 MX, WTS 7201 W ящик үчүн жашылча-жемиштерди жайгашкан төмөн жерде үкөктү низкотемпературного бөлүмдөрү.

** - нарын моделдер WTS 7201 BX, WTS 7201 MX, WTS 7201 W ящик низкотемпературного бөлүмүнүн каралган эмес.

ТОНДУРУУЧУ БӨЛҮМ

Тондургуч бөлүм тондурулган продуктуларды сактоо, муз кубикчелерин даярдоо, ошондой эле жаңы продуктуларды тондуруу үчүн эң сонун жер болуп саналат.

24 сааттын ичинде тондуруу мүмкүн болгон жаңы продуктулардын килограммдардагы максималдуу саны паспорттогу жадыбалда көрсөтүлгөн (...кг/саат).

Эгерде тондургучта сакталышы талап кылынган продуктулардын саны аз болсо, анда ортоңку зонаны тондургуч бөлүмдөгү эң муздак зона иретинде пайдаланыңыз.

ЖАҢЫ ПРОДУКТУЛАРДЫ ТОНДУРУУ ЖАНА САКТОО БОЮНЧА КЕҢЕШТЕР

- Тондурулуучу продуктуларды даталарын көрсөткөн түрдө маркировкалоону сунуш кылабыз. Этикеткалар керектүү продуктуну издеп табууда жардам берет жана продукт бузулуп калбастыгы үчүн аны качан тамакка иштетүү жөнүндө билдирет. Эритилген продуктуларды дагы кайрадан тондурбаңыз.
- Тондуруудан мурда жаңы продуктуларды фольгага, азык-түлүк пленкасына ороңуз, же болбосо герметикалык полиэтилен пакетке, капкактуу пластикалык идишке же тондуруу үчүн атайын контейнерге салыңыз.
- Сапаттуу тондурулган продуктуларды алуу үчүн жаңы, абдан бышкан жана иргелген продуктулардан пайдаланыңыз.
- Жаңы мөмө жана жашылчаларды тондурууда алардын азыктык баалуулугун, түзүлүшүн, түсүн жана жыпар жытын толук сактап калуу үчүн алардан терилген заматта пайдаланыңыз. Эттин кээ бир түрүн, мисалы, илбээсин этин, тондуруудан мурда белгилүү мөөнөткө таза абада асып коюлган абалда кармоо керек.
- Ысык продуктуларды тондургучка коюудан мурда аларды муздатып алыңыз.
- Толук же жарым-жартылай эриген продуктуну

ошол эле заматта тамакка иштетүү керек. Эгерде продукт эригенден кийин термикалык кайра иштетүүдөн өткөн болсо, аны кайрадан тондурууга жол коюлат. Термикалык кайра иштетүүдөн кийин эриген продуктуну кайрадан тондурууга болот.

- Суюктуктарды айнек идиштерде тондурбаңыз.
- Тондуруу жараянын тездештирүү үчүн тез муздатуу функциясынан пайдаланыңыз (Кыскача маалыматтык колдонмого караңыз).
- Муздаткыч прибордун эриши учурунда тондурулган азык-түлүк прородуктулары температурасынын ченден ашык жогорулап кетишинин алдын алуу үчүн аларды бир нече кабат кагазга ороңуз.
- Муздаткыч прибордун эриши, ага кызмат көрсөтүү жана аны тазалоо учурунда тондурулган азык-түлүк прородуктулары температурасынын жогорулашы алардын сакталуу мөөнөтүн кыскартат.

ТОНДУРУЛГАН ПРОДУКТУЛАР: САТЫП АЛУУДАГЫ СУНУШТАР

Тондурулган продуктуларды сатып алууда төмөнкү эрежелерге баш ийиңиз:

- Упаковканын бүтүндүгүн текшериниз (бузулган упаковкадагы тондурулган продукт айныган болушу мүмкүн). Эгерде упаковка шишиген же нымдын тактары менен капталган болсо, балким, сактоонун шарттары бузулган жана эрүү жараяны башталган болушу мүмкүн.
- Тондурулган продуктуларды эң акыркы кезекте сатып алыңыз. Аларды алып жүрүү үчүн термосумкадан пайдаланыңыз.
- Үйгө келер замат тондурулган продуктуну тондургучка жайлаңыз.
- Эгерде продукт эрип кеткен болсо (жарым-жартылай

болсо да), аны кайрадан тондурбаңыз. Мындай продуктуларды 24 сааттын ичинде тамакка иштетип жиберүү керек.

- Температуранын кескин өзгөрүшүнөн сактаныңыз же аны минимумга түшүрүңүз. Кутуда көрсөтүлгөн сактоо мөөнөтүнө баш ийиңиз.
- Сактоо боюнча кутуда көрсөтүлгөн көрсөтмөлөргө баш ийиңиз.

ТАШУУНУН ЖАНА САКТООНУН ЭРЕЖЕЛЕРИ

Кутуга салынган прибор табигый желдетиле турган, салыштырма нымдуулугу 80 % дан чоң болбогон жабык бөлмөдө сакталууга тийиш. Приборду ар кандай түрдөгү унаада тик абалда ташуу керек. Соккулардан абайлоо зарыл. Товарды сатуунун эрежелери даярдоочу тарабынан анык бир тартипке салынбаган, бирок алар улуттук,

регионалдык жана эл аралык стандарттарга жооп берүүгө тийиш.

ТОҢДУРУЛУГАН ПРОДУКТУЛАРДЫ САКТООНУН МӨӨНӨТТӨРҮ

ЭТ	ай	БУУГА БЫШКАН ТАМАКТАР	ай	МӨМӨЛӨР	ай
Уйдун эти	8 - 12	Эт, куш	2 - 3	Алмалар	12
Чочко эти, торпок эти	6 - 9	СҮТ ПРОДУКТУЛАРЫ		Өрүк	8
Койдун эти	6 - 8	Маске май	6	Кара бүлдүркөн	8 - 12
Коён	4 - 6	Быштак	3	Карагат / кызылгат	8 - 12
Фарш/субпродуктулар	2 - 3	Майлуу каймак	1 - 2	Чие	10
Колбасалар	1 - 2	Балмуздак	2 - 3	Шабдалы	10
Канаттуу		Жумуртка	8	Алмурут	8 - 12
Жөжө	5 - 7	СОРПО ЖАНА СОУСТАР		Аралашмалар	10
Күрптүн эти	6	Сорпо	2 - 3	Малина	8 - 12
Каздын эти	2 - 3	Эттүү соустар	2 - 3	Клубника	10
РАК СЫМАЛДАР		Паштет	1	Ышкын	10
Краб, омар	1 - 2	Бууда бышкан жашылча	8	Мөмө (апельсин, лимон, грейпфрут) ширеси	4 - 6
Краб, омар	1 - 2	АР ТҮРДҮҮ НАН ЖАНА КОНДИТЕРДИК ТАМАК		ЖАШЫЛЧАЛАР	
УСТРИЦА		Нан	1 - 2	Спаржа	8 - 10
Кабыктуу устрица	1 - 2	Пирог (ичине эч нерсе салынбаган)	4	Райкан	6 - 8
БАЛЫК		Торт	2 - 3	Буурчактуулар	12
«майлуулар» (лосось, сельд, скумбрия)	2 - 3	Блин	1 - 2	Артишок	8 - 10
«майсыздар» (треска, палтус)	3 - 4	Чийки камыр	2 - 3	Брокколи	8 - 10
		Ичине эт салынган ачык пирог	1 - 2	Брюссель капуста-стасы	8 - 10
		Пицца	1 - 2	Түстүү капуста	8 - 10
				Сабиз	10 - 12
				Сельдерей	6 - 8
				Козу карын	8
				Петрушка	6 - 8
				Калемпир	10 - 12
				Буурчак	12
				Саадактуу фасоль	12
				Шпинат	12
				Помидор	8 - 10
				Цуккини	8 - 10

ЭГЕРДЕ ПРИБОРДОН ПАЙДАЛАНЫЛБАСА

КӨПКӨ ҮЙДӨ БОЛБОСТУК / ӨРГҮҮ

Эгерде сиз үйдө көпкө болбоону пландаштырган болсоңуз, анда электр энергия сарпын үнөмдөө максатында муздаткычты өчүрүү, аны эритүү, ичин жууш, кургатуу, жагымсыз жыт пайда болбостугу үчүн эшикчесин бир аз ачык калтыруу сунуш кылат.

КӨЧҮҮ

1. Бардык ички элементтерин чыгарып коюңуз.
2. Алар жолду катар калдырабастыгы, жоголбостугу үчүн пленка менен ороп, скотч менен бекемдеп коюңуз.

3. Козголуучу буттарын полго жетпегидей кылып бурап, ичкери кылыңыз.
4. Эшикчесин жаап, скотч менен бекемдеңиз, ошондой эле тармакка улануучу шнурду да скотчтонуз.

ЭЛЕКТРДЕН ҮЗҮП КОЮУ

Электр камсыздоо үзүлгөн жагдайда жергиликтүү электр тармак компаниясына телефон чалыңыз жана канчалык көпкө үзүлүшүн тактаңыз.

Эскертүү: Продукту менен толо муздаткыч чала толгонго караганда суукту көпкө кармайт.

Продуктуларда муздун кристаллдары көрүнүп турган болсо, аларды кайрадан тоңдурууга болот, бирок алардын даамы жана жыты бир азга өзгөрүшү мүмкүн.

Бузулган, жаман абалдагы продуктуларды таштап жиберген оң.

Эгерде үзүлүш 24 сааттан азга созулса. Муздаткычтын эшикчесин жабык абалда кармаңыз. Бул болсо продуктуларды муздатылган абалда узагыраак сактоо мүмкүнчүлүгүн берет.

Эгерде үзүлүш 24 сааттан көпкө созулса. Тоңдургуч бөлүмдөгү продуктуларды алып, көчмө тоңдургуч камерага жайлаңыз. Эгерде сизде тоңдургуч камера же жасалма муз болбосо, анда тез бузулуучу продуктуларды мүмкүнчүлүктүн барынча тамакка иштетип жибериниз.

Муздун формаларын бошотуп салыңыз.

ТАЗАЛОО ЖАНА КАРОО

Тазалоо жана кароо боюнча ар кандай жумушту аткаруудан мурда приборду электр тармагынан үзүп коюңуз.

Абразивдик каражаттарды иштетпеңиз. Муздаткычтын элементтерин тазалоо үчүн оңой өрт алуучу

суюктуктан пайдаланбаңыз.

Буу тазалагычтан пайдаланбаңыз.

Башкаруу панелиндеги топчуларды жана дисплейди спирт жана спирттүү каражаттар менен тазалабаңыз.

Кургак кездемеден пайдаланыңыз.

- Маал-маалы менен приборду атайын муздаткычты кароого арналган нейтралдуу жууш каражатынын жылуу эритмеси менен нымдалган кездеме менен аарчып туруңуз.

- Прибодун тышкы жактарын жана эшикченин тыгыздагычтарын нымдуу салфетка менен аарчыңыз, андан кийин жумшак кургак кездеме менен сүртүңүз.

- Конденсатор, расположенный с тыльной стороны прибора, следует регулярно очищать пылесосом.

- Сиздин муздаткычыңыз жыт чыгарбай турган гигиеналык материалдан даярдалган. Ушул жагдайды сактап калуу үчүн, ошондой эле жыт отуруп калбастыгы жана кийинчерээк аны кетириүүгө ашыкча күч жана убакыт сарптабастык үчүн күчтүү жыт чыгаруучу продуктуларды бекем жабылуучу контейнерде сактаңыз.

- Муздаткыч прибордун тыгыздоочу материалына же пластмассасына өзүндө май сактаган продуктулар (майонез, өсүмдүк же жаныбар майы жана у.с.) тийип калса, заматта нейтралдуу жууш каражаты жардамында аны тазалоо зарыл.

- Ажыроочу бардык тетиктерди самындын эритмеси же суудагы жууш каражаттары менен тазалоо керек. Аларды кир жууш машинасында жууса да болот. Эсиңизде болсун, муздаткычка кайра орнотуудан мурда ажыроочу тетиктерди тыкандык менен кургатып алуу зарыл.

Маанилүү:

- Башкаруу панелиндеги топчуларды жана дисплейди спирт жана спирттүү каражаттар менен тазалабаңыз. Кургак кездемеден пайдаланыңыз.

- Муздаткыч системанын түтүктөрү эритүү үчүн поддонго жакын жайлашкандыктан ысып кетиши мүмкүн. Аларды регулярдуу түрдө чаң жуткуч менен тазалап туруңуз.

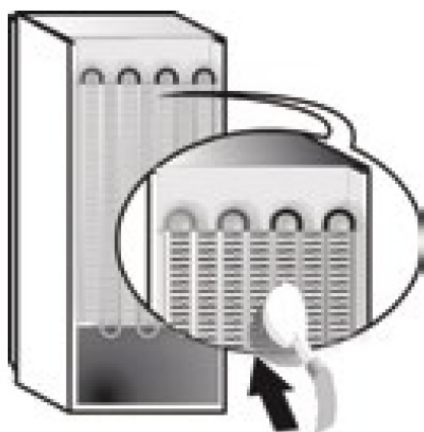

БУЗУКТУ ИЗДЕП ТАБУУ ЖАНА АНЫ ОҢДОО, СЕРВИС

СЕРВИСКЕ КАЙРЫЛУУДАН МУРДА...

Прибодун иштешиндеги чакан бузуктарды көбүнесе эч кандай аспаптан пайдаланбастан өз алдынча оңдоого болот.

ПРИБОР ИШТЕП ЖАТКАНДАГЫ ҮНДӨР

Кадимкидей иш жараянында прибордон ар түрдүү үндөр чыгышы мүмкүн. Мындай жагдай прибордо маал-маалы менен жанып-өчүп турган вентилятор жана кыймылдаткычтын бар экендиги менен түшүндүрүлөт.

КЭЭ БИР ҮНДӨРДҮН БИЙИКТИГИН ТӨМӨНКҮ ЖОЛДОР МЕНЕН АЗАЙТУУГА БОЛОТ:

- приборду катуу бетте так горизанталдуу абалда орнотуу.
- прибор менен мебелдердин ортосунда кеңири аралык калтыруу.
- ички элементтерин туура жайлаштыруу.
- бөтөлкө жана идиштерди жайлаштырганда, алардын бири-бирине тийип турбастыгы.

ИШТЕП ЖАТКАН ПРИБОР ЧЫГАРЫШЫ МҮМКҮН БОЛГОН КЭЭ БИР ҮНДӨР

Алгачкы жолу же узакка созулган тыныгуудан кийин прибор ишке түшүрүлгөндө ышкыруучу үн.

Түтүктөр хладагент менен толуп жаткан учурдагы чулкулдоочу үн.

Иштеп жаткан компрессордун калдыроо.



Суу клапаны же вентилятордун иш башташын коштоочу дыңылдаган үн.

Компрессор жангандагы тырсылдоо.

Компрессорду ишке түшүрүү жыштыгын жөнгө салуучу термостаттын тырсылдашы.



БУЗУКТУ ИЗДЕП ТАБУУ ЖАНА АНЫ ОҢДОО

Бузуктуктар:	Мүмкүн болгон себептер/оңдоо:
Дисплей толук өчкөн.	Вилка электр розеткага такыр сугулбаган же контакт болорлуу деңгээлде сугулбаган, же болбосо үйдө электр энергиясы жок.
Компрессор ишке түшпөй жатат.	Прибор компрессордуу коргоочу менен жабылган (к.: «Ишке түшүрүү жана пайдалануу»).
Дисплей жандырылган, бирок күңүрт.	Вилканы сууруңуз жана кайра сугаардан мурда көңтөрүп алыңыз.
Эскертүү үн сигналы, дисплейде d1 кабары пайда болуп жатат жана муздаткычтын лампы бүлбүлдөйт.	Муздаткычтын эшиги эки минуттан көпкө ачык калган. Эгер эшик жабылса, үн сигналынын курулмасы кабар бергенден токтойт.
Үн сигналы, дисплейде A1 сигналы.	Тондургуч камеранын ичиндеги продуктулардын температурасы керегинен жогору, аларды мындан ары сактоого болбойт. Продуктулардан пайдалануу керек. Ал үчүн тондургуч камерада 0 градус айланасындагы температура кармап турулат. Кеңеш: Сиз бул продуктуларды жылуулук менен кайра иштегениңизден кийин, кайра тондурсаңыз болот. Үн сигналын токтотуу үчүн эшикти ачып-жабыңыз, же болбосо температураны жөнгө салуучу топчуну бир жолу басыңыз. A1 символун жоготуу үчүн температураны жөнгө салуучу топчуну эки жолу басыңыз, же вкл/выкл (жан/өч) топчусу менен приборду өчүрүп-жандырыңыз.
Үн сигналы, дисплейде A 2 символу	Тондургуч камеранын ичиндеги продуктулардын температурасы керегинен жогору, алардан мындан ары пайдаланууга болбойт. Продуктулардан пайдаланууга болбойт. Продуктулардагы бузулуу процессин төмөндөтүү үчүн прибор тондургуч камерадагы температураны -18 градус айланасында сактоого аракет кылат. Үн сигналын токтотуу үчүн эшикти ачып-жабыңыз, же болбосо температураны жөнгө салуучу топчуну бир жолу басыңыз. A 2 символун жоготуу үчүн температураны жөнгө салуучу топчуну эки жолу басыңыз, же вкл/выкл (жан/өч) топчусу менен приборду өчүрүп-жандырыңыз.
Муздаткыч менен тондургуч керектүү деңгээлде муздатпай жатат.	<ul style="list-style-type: none"> - Эшиктер жакшы жабылган эмес же тыгыздагычтар бузулган. - Эшиктер аябай көп ачылат. - Өтө жогору температура орнотулган (кара: «Ишке түшүрүү жана пайдалануу»). - Муздаткыч же тондургуч жык толо.
Муздаткыч камеранын ичиндеги продуктулар тоңо баштайт.	Өтө төмөн температура орнотулган (кара: «Ишке түшүрүү жана пайдалануу»).

Компрессор тынымсыз иштейт.	SUPER FREEZE (тез тондуруу) топчусу басылып калган: SUPER FREEZEнин сары лампочкасы жанып турат же бүлбүлдөйт (кара: «Сүрөттөлүш»). - Эшик жаман жабылган же дайыма ачык. - Айлана-чөйрөнүн температурасы өтө жогору.
Аба муздаткычтын вентилятору айланбай жатат.	- Муздаткычтын эшиги ачык. - Муздаткыч камеранын ичиндеги идеалдуу жумушчу шарттарды калыбына келтирүү зарылчылыгы туулганда, аба муздаткыч системасы өзү-өзүнөн ишке түшөт.
Прибор көп шоокум салат.	- Прибор тептегиз горизонталдуу бетке орнотулбаган (кара: «Орнотуу»). - Прибор титиреп туруучу жана шоокум чыгаруучу шкафтардын ортосуна орнотулган. - Компрессор иштебей жаткан болсо да, муздаткычтын ичинде хладагент анчалык бийик болбогон шоокум чыгарат. Бул дефект эмес, бул нормалдуу жагдай.
Милдеттин убактысынан мурда токтоп калышы.	Тармакта электрдик «козголоң» же электр камсыздоодогу кыска мөөнөттүү үзүлүштөр
Дисплейде кабар пайда болот (мис., F01).	Сууну төгүүчү көзөнөк бүтүп калган (кара: «Кызмат көрсөтүү»). Муздаткыч прибордун курамдык бөлүктөрүнүн температуралык деформацияланышы натыйжасында «тырсылдаш» угулушу мүмкүн, бул дефект саналбайт жана прибордун иштешине тассирин тийгизбейт.

СЕРВИС

СЕРВИСКЕ КАЙРЫЛУУДАН МУРДА

1. БУЗУКТУ ТАБУУ ЖАНА ОҢДОО бөлүмүнүн көрсөтмөлөрү боюнча бузукту өз алдынча оңдоого аракеттенип көрүңүз.
2. Приборду өчүрүп жана жандырып, кемчилик жоюлган-жоюлбаганын текшерип көрүңүз.

ЭГЕРДЕ ЖОГОРУДА БАЯНДАЛГАНДАР АТКА-РЫЛГАНДАН КИЙИН ДА КЕМЧИЛИКТЕР ЖОЮЛ-БАСА, АНДА ЖАКЫНКЫ СЕРВИС БОРБОРУНА КАЙРЫЛЫҢЫЗ

Сервис борборуна кайрылганда төмөнкүлөр жөнүндө маалымат берүү зарыл:

- буюмдун модели;
- буюмдун серия номери (бул маалыматтарды Сиз муздаткыч камеранын жогорку дубалына орнотулган техникалык мүнөздөмө жазылган табличкадан таба аласыз);
- бузуктуктун мүнөздөмөсү.

Продукция төмөнкү талаптар боюнча сертификатталган:

ТР ТС 004/2011 «Төмөн вольттуу курулмалардын коопсуздугу жөнүндө»

ТР ТС 2011 «Техникалык каражаттардын электромагниттик шайкештиги»

Продукцияга ЕАЭБ ТРНИН 037/2016 талаптарына шайкештик декларациясы таризделген

Өндүрүүчү тарабынан ыйгарым укук берилбеген жактардын кызматтарын колдонбоңуз. Ремонт оригиналдуу запастык бөлүктөрүн пайдаланууну талап кылат.



Даярдоочу - «ИНДЕЗИТ ИНТЕРНЭШНЛ» ак РОС-СИЯ, 398040, Липецк Ш., пл. Металлургдар аянты, 2, «ИНДЕЗИТ ИНТЕРНЭШНЛ» АК.
Сервис кызматынын тел. 4742 42-41-00

Мисалы, S.N. 52YYWW000001, жабдуунун ичинде табличканын ичиндеги муздаткыч сериялык номери, анын чыгарылган күнү бар.
YY жылдын эки акыркы цифрасына жооп берет WW жуманын иреттик номерине туура келет

	
Mod. Prod.N.	Ind.C. S.N. 5221 3200 0001
220-240 V ~ 50 Hz	A
W	R600a
Объем нетто х/о / Таза көлөмү тонназатын бөлгө / Объем нетто холодильной камеры / Sof hajmi Sovutgich bulimi / Таза көлөмү муздаткыч бөлүмү / Шундук бөлүмүндөгү муздаткычтын сыйымдуулугу Объем нетто м/о / Таза көлөмү муздаткыч бөлгө / Объем нетто морозильной камеры / Sof hajmi Muzlatgich bulimi / Таза көлөмү тоңдуруучу бөлүмү / Шундук бөлүмүндөгү тоңдуруучунун сыйымдуулугу Объем для отделения охлаждаемых продуктов / Көпөмү "Сырактик" бөлгө / Объем отделения "Свежест" / Hajmi "Tozalk" bulimi / Көпөмү "Свежест" бөлүмү / Бөлүмүндөгү "Фирмалык" сыйымдуулугу Общий объем брутто / Жалпы Брутто көлөмү / Загальна вага брутто / Umumii hajimi, brutto / Брутто жалпы көлөмү / Дгугулуунун дгугулуунун бөлүмү Масса хладагента / Хладагенттин массасы / Масса хладагента / Vazni hladagent / Хладагенттин массасы / Уундуктуунун бөлүмү Xладгент / Xладгент / Холодоагент / Hladagent / Xладгент / Уундуктуунун бөлүмү Мощность замораживания / Муздату күчү / Мощность замораживания / Muzlatish kuvatti / Тоңдуруу кубаттуулугу / Уундуктуунун бөлүмү Класс защиты 1 / Коргоносу классы 1 / Класс защиты 1 / Nitoya sinfi 1 / Коргоо классы 1 / Физикалык классы Класс энергоэффективности / Энергиялык тиімдик классы / Класс энергоэффективности / Foidal energiya dagaajali / Энергия натыйжалуулук классы / Физикалык классы Климатический класс / Климат классы / Климатический класс / Klimi turl / Климаттык класс / Физикалык классы Изоляция-циклопентан / Оқшатуу-циклопентан / Изоляция - циклопентан / Cheklarish Cyclopentane / Изоляция-циклопентан / Физикалык классы	
ИЗГОТОВИТЕЛЬ / ӨНДҮРҮШҮ / ВИРОБНИК / ISHLAB CHIGARUVCHSI / ДАЯРДООЧУ / ТИЗГҮСҮСҮГҮ: АО «ИНДЕЗИТ ИНТЕРНЭШНЛ» ИЗГОТОВЛЕНО В РОССИИ / Виробник: Росія / Өндүрүүчү: Россия / Ишлаб чикагуучи: Rossiya / Өндүрүүчү: Россия / Ишлаб чикагуучи: Rossiya	



МОДЕЛДЕРИ

WTS 8202I W
WTS 8202I MX, WTS 8202I BX

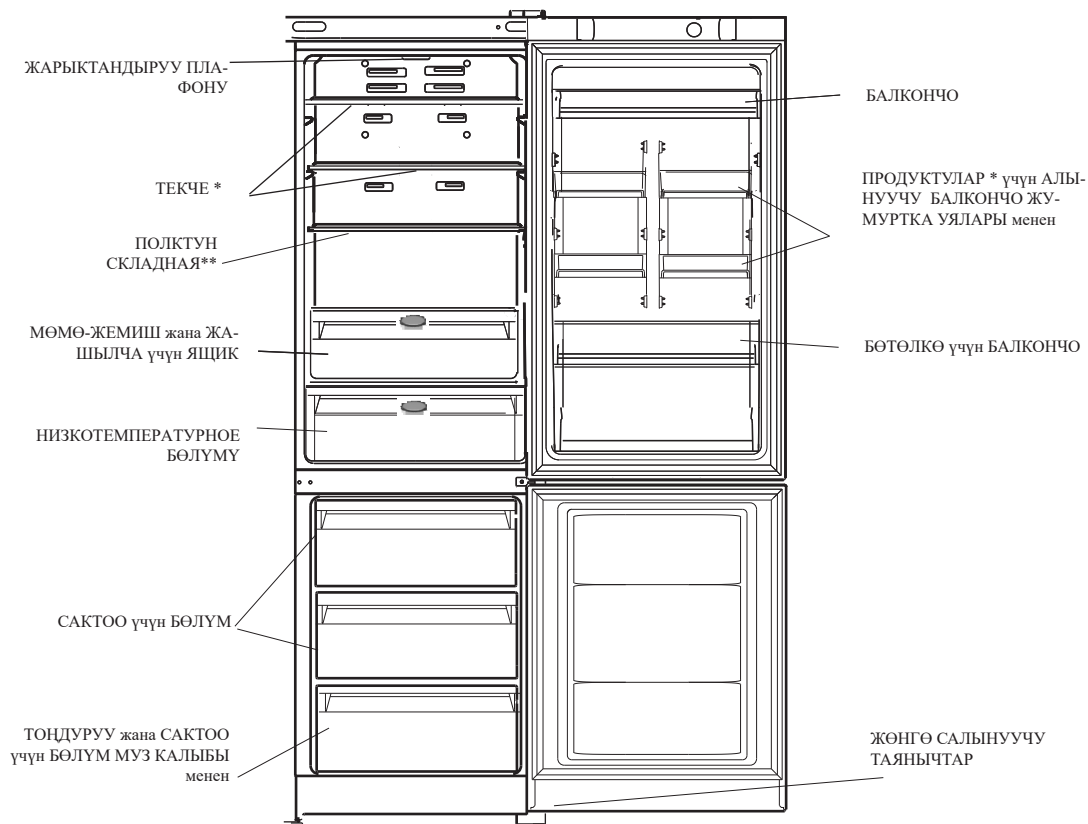

WTS 7201 BX, WTS 7201 W,
WTS 7201 MX

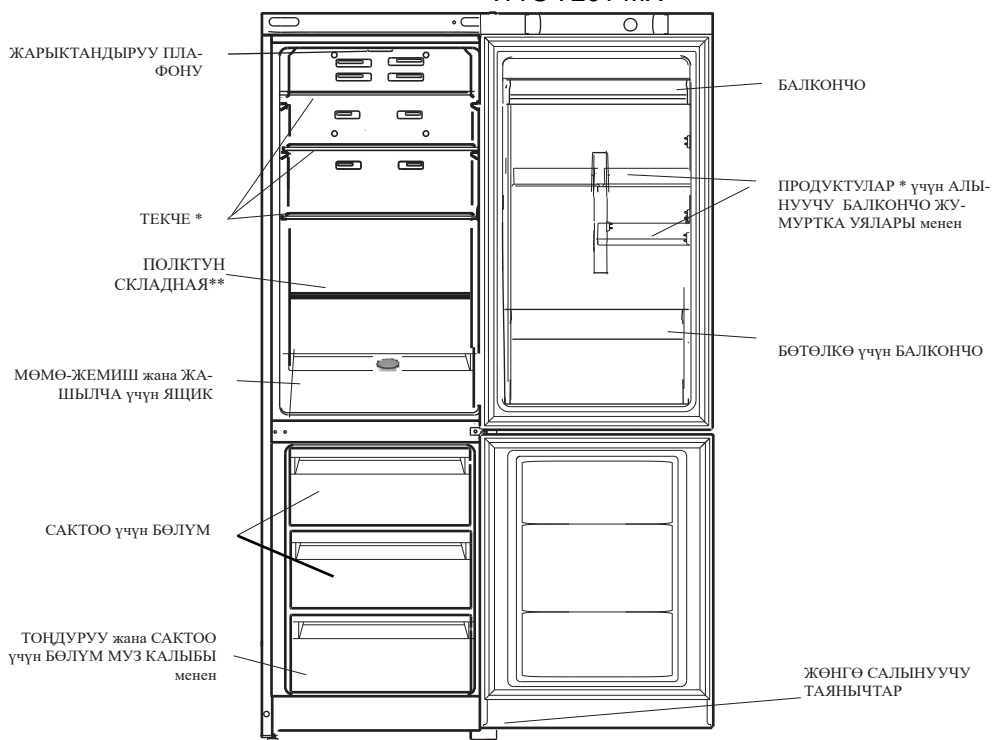

* Саны жана/же жайлашуусу боюнча өзгөрүүгө учурашы мүмкүн болгон тетиктер

WTS 8202I W
WTS 8202I MX, WTS 8202I BX
WTS 7201 BX, WTS 7201 W, WTS 7201 MX



КҮЙГҮЗҮҮ / ӨЧҮРҮҮ

SUPER COOL

муздаткыч камералар температурасы тууралоо

муздаткыч камералар температурасы көрсөткүчү

муздаткыч камералар температурасы көрсөткүчү

муздаткыч камералар температурасы өзгөчөлөштүрүү

SUPER FREEZE

ECO

HOLIDAY

GOOD NIGHT

КҮЙГҮЗҮҮ / ӨЧҮРҮҮ - ушул баскычты басуу менен, сиз түзмөктү толугу менен күйгүзө аласыз (муздаткычты дагы, тондургучту дагы). Муздаткычты өчүрүү үчүн баскычты 3 секунд басып турсаңыз жетиштүү болот, муздаткыч 6 секунд кечигип өчүп калат.

Ойготкуч сигнал - муздаткыч бөлүгүнүн эшиги жабык эместигин көрсөткөн үн жана индикатордун жарыгы.

ХОЛОДИЛЬНАЯ КАМЕРАСЫ Ырастоо температура мүмкүндүк берет өзгөртүүгө температурасын анын холодильной камера менен тиешелүү чагылдыруу на дисплее.

МОРОЗИЛЬНАЯ КАМЕРАСЫ Ырастоо температура мүмкүндүк берет өзгөртүүгө температурасын анын морозильной камера менен тиешелүү чагылдыруу на дисплее.

ECO баскычы ECO функциясын иштетет (кошумча энергияны үнөмдөө), сигнал менен тастыкталат. Кыска басуу менен дисплей өчөт. 6 секунд басканда, толук ЭКО режими иштей баштайт.

Шайман муздаткычтын ичиндеги жана сыртындагы шарттарга ылайык температураны автоматтык түрдө жөндөйт. Эгер бул үчүн стандарттан айырмаланган температура талап кылынса, анда сиз өзгөрүүлөрдү жасай аласыз.

Бул учурда, муздаткычка жана тондургучка каалаган температураны коюуга болот. Кадимки режимге кайтуу үчүн, түзмөктү өчүрүп-күйгүзүңүз.

Орнотуу температура:

Учурда киргизүү прибордун на дисплее отображается предустановленная температура холодильном жана морозильном бөлүмдөрүндө. Температураны жөнгө салуу үчүн сиз белгиленген температураны өзгөртүүнү каалашкан тиешелүү камерада “-” же “+” баскычын басыңыз. Абанын температурасынын өзгөрүшүнүн кадамы 1. муздаткыч бөлүмүндө абанын өзгөрүшү диапазону :ка / 8ден 4кө чейин, тондургуч бөлүмүндө: -18ден -26го чейин. **HOLIDAY** баскычы Holiday функциясын иштетип, өчүрөт. Эгерде Holiday функциясы иштесе, температураны жөнгө салууга болбойт, бирок шайман автоматтык түрдө өзүн-өзү жөнгө салат, бул учурда оптималдуу орнотууларды колдонот: муздаткыч камерасы үчүн + 12°C жана тондургуч үчүн -18°C.



Функцияны активдештирүү же өчүрүү үчүн, тиешелүү баскычты бассаңыз жетиштүү болот, ошондо функциянын абалы жарык күйгүзүлгөн диодду күйгүзүп же өчүрүп коюлат. Кээ бир функциялар (SUPER COOL, SUPER FREEZE) башкаларына дал келбейт (HOLIDAY, Good Night); бул шайманыңыздан мыкты натыйжаларды алууга жардам бере турган белгиленген артыкчылыктуу тартип экендигин унутпаңыз.

GOOD NIGHT функциясы бул мезгилде минималдуу ызычууга жетишүү үчүн минималдуу компрессорду жана желдеткичтин ылдамдыгын 6 саатка орнотот.

SUPER FREEZE баскычы SUPER FREEZE функциясын күйгүзүп-өчүрөт. Функция 24 сааттан кийин автоматтык түрдө өчөт.

SUPER COOL баскычы SUPER COOL функциясын күйгүзүп-өчүрөт.

Техникалык мүнөздөмөсү (техникалык барагы)

Буюм	Бириктирилген муздаткыч-тондургуч	
Соода маркасы	Whirlpool	
Модель	WTS 7201 BX, WTS 7201 W, WTS 7201 MX	WTS 8202I W WTS 8202I MX, WTS 8202I BX
Даярдоочу	«Индезит Интернэшнл» АК	
Даярдоочу өлкө	Россия	
Үй-тиричилик муздаткыч прибору моделинин категориясы	7	
Жаңы продуктуларды сактоо үчүн жалпы пайдалуу көлөмү	239 л	227 л
Салкындык секциясынын жалпы пайдалуу көлөмү	-	27 л
Тондурулган продуктуларды сактоо үчүн жалпы пайдалуу көлөмү	83 л	
Тондургуч бөлүмдөн пайдалануунун мүмкүнчүлүктөрү		
Салкындык секциясынын эсепке алынган температурасы	-	-2 °C тан +3 °C ка чейин
Электр чыңалуунун номинал мааниси же чыңалуунун диапозону	~220-240 V	
Электр тогу түрүнүн шарттуу белгиси же өзгөрмөлүү токтун номинал жыштыгы	50 Hz	
Номинал ток	0,8 A	
Эрүү системасы ысыткычынын кубаттуулугу	190 Вт	
Жарыткыч лампанын максималдуу кубаттуулугу	1 Вт LED	
Электр тогунан жабыркоодон коргоонун классы	Коргоо классы 1	
Энергетикалык натыйжалуулук классы:	A+	A++
Энергиянын жылдык сарпы	304 кВт/саат	243 кВт/саат
Климаттык классы: W [климаттык классы] Бул прибор айлана-чөйрөнүн температурасы «X» тен «X» ке чейин болгондо пайдалануу үчүн арналган.	SN-T «+10 °C» тан «+43 °C» ка чейин	
Тондуруу жөндөмдүүлүгү	9 кг/24 саат	
Электр энергиясынан коопсуз үзүп коюу убактысы	14 саат	
Муздатуу системасы	«No Frost» кыроо пайда болбостон	
Хладагенттин түрү	R 600 a	
Үн кубаттуулугунун жөнгө салынган деңгээли	40 дБА	
Компрессорлордун саны 1	1	
Кошумча орнотулуучу прибор	Жок	
Бул прибор жалаң вино сакташ үчүн гана арналган.	Жок	
Бул техника сертификатынын тууралыгы жөнүндө маалымат алуу же сертификаттын нускасын алуу зарылчылыгы туулган жагдайда Сиз cert.rus@indesit.com электрондук почтага суроо жөнөтсөңүз болот.		
Бул техниканын өндүрүлгөн датасын (S.N. 52YYWW000001) серия номеринен төмөнкүдөй билип алууга болот:	YY - жылдын акыркы эки саны WW - жума 000001-сериялык номери	

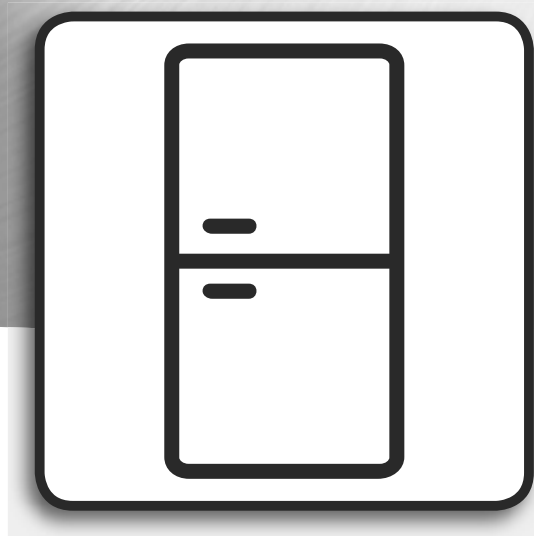

Շահագործման ձեռնարկ

Առողջություն և անվտանգություն,
Օգտագործում և խնամք, Տեղադրում



www.whirlpool.eu/register



Հայերեն ԱՌՈՂՋՈՒԹՅՈՒՆ ԵՎ ԱՆՎՏԱՆԳՈՒԹՅՈՒՆ, ՕԳՏԱԳՈՐԾՈՒՄ ԵՎ ԽՆԱՄՔ, ՏԵՂԱԴՐՈՒՄ



ՇՆՈՐՀԱԿԱԼՈՒԹՅՈՒՆ WHIRLPOOL ԱՊՐԱՆՔԱՆԻՇԻ ԱՐՏԱԴՐԱՆՔԻ
ՁԵՌՔԲԵՐՄԱՆ
ՀԱՄԱՐ: Առավել ամբողջական տեխնիկական աջակցություն ստանալու համար գրանցեք
ձեր սարքը www.whirlpool.eu/register հասցեով:

Ցուցիչ
Առողջություն և անվտանգություն

- ԱՆՎՏԱՆԳՈՒԹՅԱՆ ՀՐԱՀԱՆԳ69
- ՇՐՋԱԿԱ ՄԻՋԱՎԱՅՐԻ ՊԱՇՏՊԱՆՈՒԹՅՈՒՆ71
- ՀԱՅՏԱՐԱՐՈՒԹՅՈՒՆ ՀԱՄԱՊԱՏԱՍԽԱՆՈՒԹՅԱՆ ՄԱՍԻՆ71
- Օգտագործում և խնամք
- ԱՐՏԱԴՐԱՏԵՍԱԿԻ ՆԿԱՐԱԳՐՈՒԹՅՈՒՆԸ72
- ԴՈՆԱԿ72
- ՍԱՌՆԱՐԱՆԻ ԼՈՒՍԱՎՈՐՈՒՄ72
- ԴԱՐԱԿՆԵՐ72
- ՀՈՎԱՑՈՒՑԻՉ72
- ՍԱՌՆԱՐԱՆԱՅԻՆ ԽՑԻԿ73
- ՍԱՌՑԱԽՑԻԿ73
- ՊԻՏՈՒՅՔՆԵՐ74
- ՍԱՐՔԻ ՕԳՏԱԳՈՐԾՈՒՄ75
- ԱՌԱՋԻՆ ՕԳՏԱԳՈՐԾՈՒՄ75
- ՏԵՂԱԴՐՈՒՄ75
- ԱՄԵՆՕՐՅԱ ՕԳՏԱԳՈՐԾՈՒՄ76
- ԽՈՐՀՈՒՐԴՆԵՐ ՄԹԵՐՔՆԵՐԻ ՊԱՀՊԱՆՄԱՆ ՄԱՍԻՆ76
- ՄԹԵՐՔՆԵՐԻ ԵՎ ԸՍՊԵԼԻՔՆԵՐԻ ՊԱՀՊԱՆՈՒՄԸ77
- Փոխադրումը և պահպանման կանոնները77
- ՍԱՌԵՑՎԱԾ ՄԹԵՐՔՆԵՐԻ ՊԱՀՊԱՆՄԱՆ ԺԱՄԿԵՏՆԵՐԸ79
- ԵԹԵ ՍԱՐՔԸ ՉԻ ՕԳՏԱԳՈՐԾՎՈՒՄ80
- ՄԱՔՐՈՒՄ ԵՎ ԽՆԱՄՔ81
- ԱՆՍԱՐՔՈՒԹՅՈՒՆՆԵՐԻ ՈՐՈՆՈՒՄ ԵՎ ՎԵՐԱՑՈՒՄ, ՍՊԱՍԱՐԿՈՒՄ82
- ՋԱՅՆԵՐ ՍԱՐՔԻ ԱՇԽԱՏԵԼՈՒ ԺԱՄԱՆԱԿ83
- ԱՆՍԱՐՔՈՒԹՅՈՒՆՆԵՐԻ ՈՐՈՆՈՒՄ ԵՎ ՎԵՐԱՑՈՒՄ83
- ՍՊԱՍԱՐԿՈՒՄ85
- ՀԱՎԵԼՎԱԾ
- A/ «ԸՆԴՀԱՆՈՒՐ ՏԵՍՔ»86
- B/ «ԿԱՌԱՎԱՐՄԱՆ ՎԱՀԱՆԱԿ»87
- C/ «ՏԵԽՆԻԿԱԿԱՆ ԲՆՈՒԹԱԳՐԵՐ»88

ԱՆՎՏԱՆԳՈՒԹՅԱՆ ՀՐԱՀԱՆԳ

ԿԱՐԳՑԵՔ ԵՎ ՊԱՀՊԱՆԵՔ
 նախքան սարքի օգտագործումը կարդացեք սույն անվտանգության հրահանգը: Պահպանեք այն՝ հետագայում դրան դիմելու համար: Այս հրահանգում և սարքի վրա առկա են անվտանգության կարևոր ցուցումներ: Դրանք անհրաժեշտ է կատարել մշտապես: Արտադրողն իրենից հանում է ցանկացած պատասխանատվություն տվյալ անվտանգության հրահանգի չպահպանման, սարքի ոչ պատշաճ օգտագործման կամ կառավարման վահանակի սխալ կարգավորումների համար:

ԱՆՎՏԱՆԳՈՒԹՅԱՆ ՑՈՒՑՈՒՄՆԵՐ

Թույլ մի տվեք սարքի մոտ վաղ տարիքի (0-3 տարեկան) և նախադպրոցական տարիքի (3-8 տարեկան) երեխաներին առանց մեծահասակների մշտական ​​հսկողության: 8 տարեկան հասակից սկսած երեխաները սահմանափակ ֆիզիկական, զգայական կամ մտավոր ունակություններով և անձինք, որոնք չունեն բավարար գիտելիքներ և հմտություններ, կարող են օգտվել սարքից միայն հսկողության տակ կամ երբ կստանան օգտագործման անվտանգության ցուցումներ և կգիտակցեն առկա վտանգները: Թույլ մի տվեք երեխաներին խաղալ սարքի հետ: Երեխաները չպետք է իրականացնեն սարքի խնամքը և դրա մաքրումն առանց մեծահասակների վերահսկողության:

ԹՈՒՅԼԱՏՐՎԱԾ ՕԳՏԱԳՈՐԾՈՒՄ ՈՒՇԱԿՐՈՒԹՅՈՒՆ:

Սարքը միացնելու համար չի թույլատրվում օգտագործել արտաքին ժնչփ կամ հեռակառավարման համակարգ: Այս սարքը նախատեսված է միայն կենցաղային ոչ պրոֆեսիոնալ օգտագործման համար : Մի օգտագործեք բացօթյա սարքը: **ՈՒՇԱԿՐՈՒԹՅՈՒՆ:** Այս սարքը նախատեսված է սառեցման եւ պահեստավորման համար սառեցված սնունդ է սառնարան բաժանմունքում եւ պահպանման թարմ սնունդ է սառնարան բաժանմունքում:

Մի պահեք պայթուցիկ կամ հրդեհավտանգ առարկաներ (ինչպես, օրինակ, աերոզոլային բալոններ), մի տեղադրեք և չօգտագործեք սարքի ներսում կամ դրա մոտակայքում բենզինը և այլ դյուրավատ նյութեր. Դա կարող է հրդեհի պատճառ դառնալ սարքի պատահական միացման դեպքում: Այս սարքը նախատեսված է տնային եւ նրանց մոտ գտնվող պայմաններում, ինչպիսիք են:
 - խոհանոցները աշխատողների համար գործարաններում, գրասենյակներում եւ այլ կազմակերպություններում;
 - երկրի հյուրատներ, ինչպես նաեւ հյուրանոցների, մոթելներում եւ հանախորդների համար այլ հյուրանոցային սենյակներ;
 - մինի հյուրանոցներ;
 - արտագնա սնունդ և մանրածախ առևտրի հետ չկապված այլ ոլորտներ: Սարքի մեջ օգտագործվող լամպը հատուկ նախատեսված է էլեկտրական սարքերի համար և ոչ պիտանի է տարածքների լուսավորման համար (ԵՄ հանձնաժողովի կանոնակարգ № 244/2009) : Սարքը նախատեսված է ստորեւ բերված ինտերվալում գտնվող ջերմաստիճանով սենյակներում աշխատելու համար, կախված անձնագրային ցուցանակի վրա նշված կլիմայական դասից: Սարքը կարող է պատշաճ կերպով չաշխատել, եթե այն երկար ժամանակ գտնվել է թույլատրելի միջակայքից դուրս գտնվող ջերմաստիճանում:

Կլիմայական դաս շրջակա T (°C)	
SN	+10-ից մինչև +32
N	+16-ից մինչև +32
ST	+16-ից մինչև +38
T	+16-ից մինչև +43

Սարքը չի պարունակում քլորֆտորածխաջրածիններ (CFC): Սառնարանում օգտագործվում է R600a (HC): Isobutan-ը բնական գազ է, որը չունի վնասակար ազդեցություն շրջակա միջավայրի վրա, Բայց հանդիսանում է դյուրավատ: isobutan-ը բնական գազ է, որը չունի վնասակար ազդեցություն շրջակա միջավայրի վրա, սակայն հանդիսանում է դյուրավատ: Այս առումով, դուք պետք է խուսափել վնաս հասցնել սառնարանային խողովակների. Այն դեպքում, վնաս խողովակների, միջոցներ ձեռնարկել, որպեսզի հեռացնել սառեցման հոսքից նյութ է սառնարանային միացում:

ՈՒՇԱԿՐՈՒԹՅՈՒՆ: Այն դեպքում, երկար էլեկտրասնուցումը պարապուրդ, արտադրանքը կարող է վատթարանալ. **ՈՒՇԱԿՐՈՒԹՅՈՒՆ:** Ցանցային լարը վնասելու դեպքում, վտանգավոր իրավիճակներից խուսափելու համար, այն պետք է փոխարինվի արտադրողի, սպասարկման կենտրոնի աշխատակցի կամ որակավորված մասնագետի կողմից՝ էլեկտրական ցնցման վտանգը: **ՈՒՇԱԿՐՈՒԹՅՈՒՆ:** Խուսափեք վնաս հասցնել սարքի սառնարանային խողովակները: **ՈՒՇԱԿՐՈՒԹՅՈՒՆ:** Մի փակեք օդափոխության անցքեր են սարքի մարմնի եւ կահույքի համար embedding. Աջակցեք նրանց մաքրության: **ՈՒՇԱԿՐՈՒԹՅՈՒՆ:** Մի օգտագործեք մեխանիկական, էլեկտրական կամ քիմիական միջոցներ, բացառությամբ արտադրողի կողմից առաջարկված հալեցման գործընթացը արագացնելու համար: **ՈՒՇԱԿՐՈՒԹՅՈՒՆ:** Մի օգտագործեք և մի միացրեք էլեկտրական սարքերը սարքի բաժանմունքների ներսում, բացառությամբ արտադրողի կողմից առաջարկված սարքերի: **ՈՒՇԱԿՐՈՒԹՅՈՒՆ:** Սառնարանի հետեւի պատի (կոնդենսատորի վանդակ) շփումը արգելվում է գազի սպիկը միացնելու համար օգտագործվող ճկուն գազային մետաղաձուլով, ինչպես նաեւ գազա - եւ ջրամատակարարման մետաղական խողովակներով, այլ էլեկտրասարքերի էլեկտրական լարերով: Մի կուլ տալ բովանդակությունը (ոչ թունավոր) սառը մարտկոցներ (առկա են որոշ մոդելների). Մի ուտել սառույցը cubes կամ մրգային սառույցը անմիջապես սառնարան, քանի որ դա կարող է առաջացնել սառը վնասվածքներ. Չեն դնում է Սառնարան կուպե ապակե տարաների հետ հեղուկ: նրանք կարող են պայթել. **ՈՒՇԱԿՐՈՒԹՅՈՒՆ:** Երբ սարքը տեղադրվում է, համոզվեք, որ հոսանքի լարը չի ամրացվում եւ վնասված չէ: **ՈՒՇԱԿՐՈՒԹՅՈՒՆ:** Մի տեղադրել multidimensional շարժական վարդակներ (extenders) կամ շարժական էներգամատակարարման ետեւում սարքի:

Մի սառեցնել երկրպագու (առկայության դեպքում) արտադրանք. Սառնարանում արտադրանքը տեղադրելուց հետո համոզվեք, որ դռները փակվում են ճիշտ կերպով (հատկապես սառցարանային բաժանմունքի դուռը): Եթե կնիքը վնասված է, այն պետք է փոխարինվի հնարավորինս արագ:

Օգտագործեք սառնարանային առանձնասենյակ միայն թարմ մթերքներ պահելու համար, իսկ սառցախցիկը՝ սառեցված և թարմ մթերքներ սառեցնելու, ինչպես նաև սառույց պատրաստելու համար: Թույլ մի տվեք, որ ապրանքները, առանց փաթեթավորման, շոշափեն սառնարանային եւ սառցարանային բաժանմունքի ներքին պատերը: Մարքը կարող է լինել հատուկ բաժանմունքներ (առանձնացման համար թարմ արտադրանքի, առանձնացման գրոյական ջերմաստիճանի եւ t n.): Եթե այլ բան նշված չէ՝ ապրանքի հատուկ հրահանգում, այդ խցիկները կարող են հանվել առանց սարքի նախնական ցուցանիշների խախտման:

⚠ Որպես առաջացնող նյութ փրփուրի մեջ օգտագործվում է C-pentan-ը, որը վատելիքի գազ է:

ՏԵՂԱԴՐՈՒՄ

Մարքը տեղափոխելու եւ տեղադրելու համար պահանջվում է երկու կամ ավելի մարդկանց մասնակցություն: Երբ unpacking եւ տեղադրել սարքը աշխատում է պաշտպանիչ ձեռնոցներ. Տեղադրումը եւ վերանորոգումը պետք է կատարվի որակյալ մասնագետի կողմից արտադրողի հրահանգներին եւ տեղական անվտանգության կանոններին համապատասխան: Արգելվում է սարքի մասերի վերանորոգումը կամ փոխարինումը, բացառությամբ այն դեպքերի, որոնք հատուկ նախատեսված են շահագործման ուղեցույցում: Երեխաները չպետք է մասնակցել տեղադրման գործողությունների. Թույլ մի տվեք, որ երեխաները սարքի ընթացքում տեղադրման. Պահպանեք փաթեթավորման նյութերը (ալյաստիկ պայուսակներ, փրփրապլաստ եւ այլն) դուրս մատչելիության երեխաների ընթացքում եւ հետո տեղադրման.

Չգույշ եղեք, երբ սարքը շարժվում է, որպեսզի չվնասի հատակը (օրինակ, մանրահատակ): Տեղադրեք սարքը հատակին, որը կարող է դիմակայել սարքի քաշը: Տեղադրման համար ընտրված վայրը պետք է համապատասխանի սարքի չափերին եւ նշանակությանը: Այն բանից հետո, unpadding սարքը ստուգել այն հնարավոր վնասի ընթացքում Փոխադրման. Խնդիրների հայտնաբերման դեպքում դիմեք վաճառողին կամ մոտակա սպասարկման կենտրոն: Նախքան տեղադրման ցանկացած գործողություն կատարելը, անջատեք սարքը էլեկտրական ցանցից: Չգուշացեք, որպեսզի չվնասեք սարքի ցանցային լարը: Ապահովել պատշաճ օդափոխության թողնել ձեր ազատ տարածություն երկու կողմերում եւ ավելի սարքի. Տաք մակերեսների հասանելիությունը կանխելու համար սարքի պատի եւ հետեւի պատի միջեւ հեռավորությունը պետք է լինի 50 մմ: Այս հեռավորության նվազեցումը հանգեցնում է սարքի էներգիայի սպառման աճին: Մի միացրեք սարքը մինչեւ տեղադրման ավարտը: Սպասեք առնվազն երկու ժամ առաջ, որը ներառում է սարքը; այս անգամ անհրաժեշտ է վերականգնել լիարժեք արդյունավետությունը սառնարանային միացում. Մի տեղադրեք սարքը ջերմության աղբյուրի մոտ:

ԷԼԵԿՏՐԱԿԱՆ ԱՆՎՏԱՆԳՈՒԹՅՈՒՆ

Ըստ գործող անվտանգության կանոնների, սարքը միացնելու համար անհրաժեշտ է օգտագործել բազմակի բեւեռ անջատիչը, որը բաց է փակ շփումների միջեւ, ոչ պակաս, քան 3 մմ: սարքը պետք է հիմնավորված լինի: Վնասված ցանցային լարը պետք է փոխարինել նույն տիպի լարով:

⚠ Մարքը պետք է ունենա էլեկտրական ցանցից անջատելու հնարավորություն՝ վարդակից վարդակից անջատելու միջոցով (եթե առկա է մուտք) կամ մինչև վարդակը տեղադրված բազմաողորտ անջատիչի օգնությամբ :

Մարքը պետք է հիմնավորված լինի էլեկտրական անվտանգության ազգային ստանդարտներին համապատասխան: Ցանցային լարը պետք է փոխարինվի կատարել որակավորված մասնագետ համաձայն արտադրողի հրահանգների եւ գործող անվտանգության կանոնների: Դիմեք լիազորված սպասարկման կենտրոն. Եթե տեղադրված plug-ը չի համապատասխանում ձեր վարդակին, խնդրում ենք դիմել որակյալ մասնագետի օգնությանը: Ցանցային լարը պետք է բավարար երկարություն ունենա, որպեսզի սարքը տեղադրելուց հետո հեշտությամբ միացված լինի էլեկտրական ցանցի թողարկմանը: Մի քաշեք դուրս ցանցի լարը.

Մի օգտագործեք extensions, splitters եւ adapters. Մի օգտագործեք սարքը, եթե այն վնասվել է ցանցային Լարը կամ վարդակից, եթե այն պատշաճ կերպով չի աշխատում կամ վնասվել է ազդեցության կամ անկման հետեւանքով: Պահպանեք լարը հեռու տաք մակերեսների. Տեղադրման ավարտից հետո էլեկտրական բաղադրիչները պետք է անհասանելի լինեն օգտագործողի համար: Մի դիպեք սարքը թաց ձեռքերով կամ մարմնի այլ մասերով. Մի օգտագործեք սարքը, լինելով ցրված:

ՄԱԶՐՈՒՄ ԵՎ ԽՆԱՍՔ

Մի օգտագործեք գաղտնաբառը wipers. Մարքի մաքրման եւ սպասարկման ժամանակ աշխատեք պաշտպանիչ ձեռնոցներով: Նախքան որեւէ սպասարկման գործողությունները, անջատեք սարքը էլեկտրական ցանցից: Մի օգտագործեք հղկող կամ ազդեցիվ մաքրող միջոցներ, ինչպիսիք են սպակի ներկեր, մածուկ փայլեցնում, դյուրավառ հեղուկներ, Մաքրող մոմեր, կենտրոնացված լվացող միջոցներ, սպիտակեցուցիչներ կամ լվացող միջոցներ՝ պատրաստված նավթի ածանցյալներից՝ պլաստմասսայե մասերի, դռների ներքին եւ արտաքին կնիքների մաքրման համար : Մի օգտագործեք թղթե սրբիչներ, հղկաքար եւ այլ կոպիտ մաքրման միջոցներ:

ՇՐՋԱԿԱ ՄԻՋԱՎԱՅՐԻ ՊԱՇՏՊԱՆՈՒԹՅՈՒՆ

ՎԵՐԱՄՇԱԿՄԱՆ

ՓԱՅՆՔԱՎՈՐՄԱՆ ՆՅՈՒՑԵՐ

Փաթեթավորման նյութը 100% - ով հարմար է վերամշակման համար, ինչպես վկայում է համապատասխան խորհրդանիշը:  Տարբեր փաթեթավորման մասերը պետք է վերամշակվեն ըստ գործող տեղական թափոնների վերամշակման նորմերի:

ԿԵՆՑԱԳԱՅԻՆ ՏԵԽՆԻԿԱՅԻ ՀՆՈՒՑՈՒՄ

Երբ սարքը հանձնվում է վերամշակման, բերեք այն ոչ աշխատանքային վիճակում, կտրելով հոսանքի լարը: Հեռացրեք դռներն ու դարակները (առկայության դեպքում) այնպես, որ երեխաները չկարողանան բարձրանալ սարքի վրա կամ արգելափակված լինեն ներսում: Տվյալ սարքը պատրաստված է վերամշակման կամ կրկնակի օգտագործման համար պիտանի նյութերից: Մեկուսիչ փրփուր պարունակում է դյուրավատ գազ: Վերամշակել սարքը տեղական թափոնների վերամշակման կանոններին համապատասխան: Էլեկտրակենցաղային սարքավորումների օգտագործման և վերամշակման կանոնների վերաբերյալ լրացուցիչ տեղեկություններ կարելի է ստանալ համապատասխան պետական մարմիններում, կենցաղային թափոնների հավաքման ծառայությունում կամ խանութում, որտեղ ձեռք է բերվել սարքը: Այս սարքը կրում է 2012/19/EU եվրոպական դիրեկտիվի համապատասխան մակնշումը Էլեկտրական և էլեկտրոնային սարքավորումների (WEEE) օգտահանման վերաբերյալ: Ապահովելով պատշաճ վերամշակման արտադրանքի, դուք օգնում է կանխել պոտենցիալ բացասական հետևանքները շրջակա միջավայրի և մարդու առողջության:

Խորհրդանիշն  է ապրանքի մեջ կամ ուղեկցող փաստաթղթերի ցույց է տալիս, որ երբ վերամշակման այս ապրանքի հետ չի կարող վարվել, քանի որ սովորական կենցաղային թափոնների. Փոխարենը, այն պետք է հանձնել վերամշակման համապատասխան կետի ընդունման էլեկտրական և էլեկտրոնային սարքավորումների.

ԷՆԵՐԳԱՆՆԱՅՈՂՈՒԹՅԱՆ ԽՈՐՀՈՒՐԴՆԵՐ

Տեղադրեք սարքը չոր, լավ օդափոխվող սենյակում, ջերմության աղբյուրներից (ռադիատորներ, սալիկներ և այլն) և արևի ուղիղ ճառագայթներից հեռու: Անհրաժեշտության դեպքում օգտագործեք ջերմային մեկուսիչ վահանակ: Պատշաճ օդափոխության ապահովման համար հետևեք տեղադրման հրահանգներին: Անբավարար օդափոխությունը սարքի հետևի կողմից հանգեցնում է էներգիայի սպառման բարձրացմանը և սառեցման արդյունավետության նվազմանը: Հանախակի դուռը բացումը կարող է հանգեցնել ավելացել էլեկտրաէներգիայի սպառման. Սարքի ներսում ջերմաստիճանը և էներգիայի սպառումը կարող են ազդել ներսի ջերմաստիճանը, դռների բացման հաճախականությունը և սարքի տեղադրման վայրը, երբ ջերմաստիճանը պետք է հաշվի առնել այդ գործոնները: Փորձեք նվազագույնի հասցնել տևողությունը բացման դուռը. Սառեցված սննդի հալեցման համար դրանք տեղադրեք սառնարանային բաժանմունքում: Սառեցված սննդամթերքի ցածր ջերմաստիճանը կնպաստի սառնարանում գտնվող մթերքների սառեցմանը: Նախքան տաք սնունդ և խմիչք տեղադրելը, թող թոյն:

Սառնարանում դարակների տեղադրությունը չի ազդում էլեկտրաէներգիայի օգտագործման արդյունավետության վրա: Տեղադրել արտադրանքը դարակների վրա, որպեսզի ապահովվի ճիշտ օդի շրջանառությունը (արտադրանքը չպետք է շփման մեջ մտնի միմյանց հետ և տեսախցիկի հետևի պատին): Պահեստային տարածք սառեցված սննդի կարող է մեծացնել, հաշվի առնելով զամբյուղներ. Դա չի ազդի էլեկտրաէներգիայի սպառման վրա : Բարձր դասի էներգախնայողության արտադրանքը հագեցած է բարձր արդյունավետ էլեկտրական շարժիչներով, որոնք ավելի երկար են աշխատում, բայց ավելի քիչ էներգիա են սպառում: Մի անհանգստացեք, եթե շարժիչը շարունակում է աշխատել ավելի երկար ժամանակ.

Օգտագործում և խնամք

ԱՊՐԱՆՔԻ ՆԿԱՐԱԳՐՈՒԹՅՈՒՆԸ

Ապրանքի առանձնահատկությունների եւ արտաքին տեսքի մանրամասն նկարագրությունը տեսեք հավելվածում

WTS 7201 BX, WTS 7201 W, WTS 7201 MX

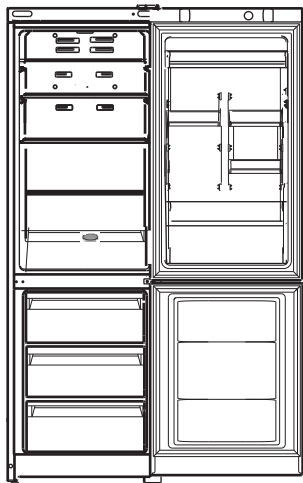

WTS 82021 W
WTS 82021 MX, WTS 82021 BX

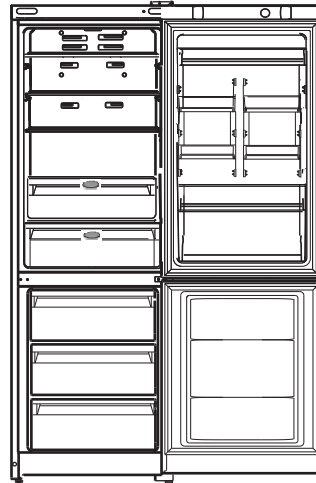

Դուռը

ԴՌՆԵՐԻ ՏԵՂԱՓՈԽՈՒՄ

Մարքի դուռը կարող է թերվել դեպի մյուս կողմը: Արժեքը շահագործման չի լուսաբանվում է երաշխիք, այդ թվում, երբ այն իրականացվում է սպասարկման կենտրոն. Դռների տեղադրումը խորհուրդ է տրվում իրականացնել սպասարկման կենտրոնի մասնագետների կողմից:

ՍԱՌՆԱՐԱՆԱՅԻՆ ԼՈՒՍԱՎՈՐՈՒԹՅՈՒՆ

Սառնարանային բաժանմունքի լուսավորության համար օգտագործվում է LED համակարգ, որն ապահովում է ավելի որակյալ լուսավորություն շատ ցածր էներգիայի սպառման դեպքում: Եթե LED համակարգը չի աշխատում, դիմեք ծառայություն է փոխարինել այն.

Կարելի է, որ սառնարանային լուսավորությունը միացված է, երբ բացվում է սառնարանի դուռը: Եթե դուռը բաց է մնում 2 րոպե, լամպը սկսում է փայլել:

Դարակներ

Բոլոր դարակները, ծխնիներով կափարիչները և վարտիքները շարժական են:

Երկրպագու

The երկրպագու բարելավում ջերմաստիճանի բաշխումը ներսում սառնարանային մասնաճյուղի, ապահովելով ավելի լավ արտադրանքի անվտանգությունը. Նշում: Մի սառեցրեք այն տարածքը, որտեղ օդի ցանկապատը տեղի է ունենում:

ՍԱՌ-ՑԱԽՑԻԿ

Սառեցման ենթակա սնունդը պետք է մանրակրկիտ փաթեթավորվի, որպեսզի խուսափեն ավելորդ ցրտահարությունից: Սառեցրեք սառնարանում, նախքան սնունդը տեղադրեք սառնարանային խցիկում:

1. Թարմ սնունդը սառեցնելիս թույլ մի տվեք, որ այն դիպչի նախկինում սառեցված սննդին:

Նախընտրելի է, որ սառնարանային խցիկի ներսում տեղադրված սնունդը չհամընկնի հետևի և կողային պատերի հետ: Հիշեք, որ սննդի պահպանումը կախված է սառեցման արագությունից:

2. Սառեցման ժամանակ խուսափեք սառնարանի խցիկի դուռը բացելուց:

3. Պատշաճ պահեստավորման և հետագա հալեցման հեշտության համար սնունդը փոքր մասերում տեղադրեք սառնարանային խցիկում, ինչը նպաստում է ավելի արագ և հուսալի սառեցմանը: Խորհուրդ ենք տալիս գրանցել սառեցման ամսաթիվը:

4. Սառնարանն անջատելիս հոսանքի խափանման կամ պատահական հալեցման դեպքում մի բացեք սառցարանի խցիկի դուռը: Դա կօգնի սառնարանի խցիկում ջերմաստիճանը ավելի երկար պահել: Մանրամասն նկարագրության համար տե՛ս Հավելված C «Կառավարման վահանակ»:

5. foodերմամշակմամբ սնունդ պատրաստելու համար օգտագործեք մասամբ հալված սնունդ: Ավելի շատ սառեցված սնունդ բեռնելու համար կարող եք հեռացնել վերին զգրոցները: Նշված պահեստի ծավալը համապատասխանում է սառնարանային խցիկի այս կազմաձևին:

6. Սառեցման հեղուկով լի ապակե տարաները երկար մի դրեք սառցարանի խցիկում, հատկապես եթե դրանք պարունակում են սերտորեն կնքված գազավորված կամ գազավորված ըմպելիքներ:

Հեղուկ բյուրեղացումը կարող է ոչնչացնել տարան:

7. Եթե շրջակա միջավայրի ջերմաստիճանը երկար ժամանակ չի գերազանցում 9 ° C- ը, սնունդը պահելու համար անհրաժեշտ ջերմաստիճանը չի հասնի, ինչը կկրճատի սննդի պահման ժամանակը: Սառնարանում FNF համակարգը կանխում է սառույցի ձևավորումը և սննդամթերքի սառեցումը իրար մեջ և օգտվողին ազատում է կանոնավոր հալեցումից կատարելու անհրաժեշտությունից:

8. Full No Frost հովացման համակարգը ավտոմատ կերպով հալեցնում է: Երամաչափը պարբերաբար միացնում է ջեռուցման տարրը, գոլորշիացողից «ձյան ծածկը» հալվում է: Հավված ջուրը ալիքների միջով հոսում է կոմպրեսորի վերևի սկուտեղ, որտեղ այն գոլորշիանում է:

“SUPER FREEZE” ռեժիմ: Այս ռեժիմը ապահովում է compressor-ի շարունակական աշխատանքը մինչև ցածր ջերմաստիճանի հասնելու համար, որոնք անհրաժեշտ են արտադրանքի արագ սառեցման համար: Այն բանից հետո, սառեցման արտադրանքի սարքը անցնում է նորմալ շահագործման ռեժիմում. “SUPER FREEZE” ռեժիմը միացնելիս սարքը ավտոմատ կերպով մաքրում է գոլորշիչը, Ընդ որում, որոշ ժամանակ կոմպրեսորային չի աշխատում : Ներբեռնումից 6 ժամ առաջ թարմ արտադրանքի առավելագույն քանակությունը սառեցնելու դեպքում միացրեք “SUPER FREEZE” ռեժիմը:

ՍԱՌ-ՆԱՐԱՆԱՑԻՆ ԽՑԻԿ

Սառեցման անջատումը տեղի է ունենում լիովին ավտոմատ կերպով:

Հալեցման ժամանակ առաջացող ջուրը հոսում է ջրահեռացման անցքով, որը թաքնված է սառը օդի դիստրիբյուտորի ետևում, հատուկ կոնտեյներով եւ այնուհետեւ գոլորշիացվում է:

Full No Frost (FNF) սառեցման համակարգը տարբերվում է սառնարանային պալատի վերին մասում գտնվող օդափոխման ցանցերի առկայությամբ: Fnf համակարգը ապահովում է սառը օդի շրջանառությունը, որը հեռացնում է խոնավությունը եւ խոչընդոտում է կարմրության ձևավորմանը: Մի հառաչեք արտադրանքները կամ տարաները տեսախցիկի հետևի պատին, որպեսզի խուսափեք օդափոխման ճաղերի փակումից եւ կոնդենսատի ձևավորումից:

ՊԱՐԱԳԱՆԵՐ

Մրգերի և բանջարեղենի տուփ

Բուսական արկղը humidity control խոնավության կարգավորման գործառնություն սառնարանային բաժանմունքում, թույլ է տալիս երկար ժամանակ պահպանել մրգերն ու բանջարեղենը թարմ:

Կարգավորումն իրականացվում է կարգավորիչի շրջադարձով :

ձախ-փոքր քանակությամբ ապրանքների եւ խոնավության բարձրացման համար, դեպի աջ՝ մեծ քանակությամբ ապրանքների եւ խոնավության նվազեցման համար:

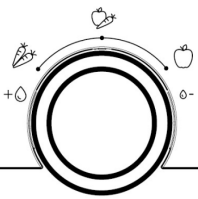

HUMIDITY CONTROL

ՑԱԾՐ ՉԵՐՄԱՍՏԻՃԱՆԻ ԲԱԺԱՆՄՈՒԷՔ լրացուցիչ տուփ մրգերի եւ բանջարեղենի համար

Multi Fresh control-ի բաժանմունքը նախատեսված է թարմ մթերքի պահպանման ժամկետը երկարացնելու համար, առանց դրանց սառեցման անհրաժեշտության, ինչպիսիք են միսը և ձուկը, ցոնված խմորից պատրաստված արտադրատեսակները կամ պատրաստի ուտեստները: Ցածր ջերմաստիճանը բաժանմունքում թույլ է տալիս պահել արտադրանքը մինչև մեկ շաբաթ, առանց փոխելու իրենց սննդային հատկությունները, տեսքը եւ հոտը (փորձարկումը կատարվել է մսամթերքի): Բաժանմունքը կարող է օգտագործվել նաև defrost. Ցածր ջերմաստիճանի բաժանմունքը դառնում է չափազանց ձախ պաշտոնում կարգավորիչի. Չափազանց ճիշտ դիրքում է կարգավորիչի մատակարարումը սառը օդի դադարեցվում է, եւ բաժանմունքը կարող է օգտագործվել որպես լրացուցիչ տուփ մրգերի եւ բանջարեղենի համար:

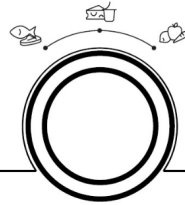

MULTI FRESH CONTROL

ԴԱՐԱԿՆԵՐ

Սառնարանային բաժանմունքը հագեցած է հարմարավետ դարակներով, որոնց բարձրությունը կարող է կարգավորվել հատուկ ուղեցույցների շնորհիվ, ինչը թույլ է տալիս տեղադրել խոշոր փաթեթավորում եւ բարձր շշեր:

Մի սառնարանում հեղուկ մի դրեք առանց կափարիչի տանկերում, որպեսզի խուսափեք խոնավության բարձրացումից, դա հանգեցնում է սառնարանում ջերմաստիճանի բարձրացմանը:

Ապակե դարակները նախագծված եւ փորձարկված են անվտանգ քաշի պահպանման համար:

Դարակներից մեկի ծանրաբեռնվածությունը թույլատրելի է մինչև 100 կգ Առավելագույնը, մեկ շաբաթից ոչ ավելի ժամկետով :

ԱՐԱԳ ՍԱՌՈՒՅՑ

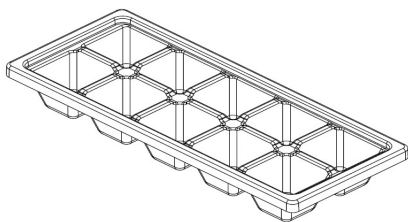

ՍԱՐՔԻ ԳՈՐԾԱՐԿՈՒՄԸ ԵՒ ՕԳՏԱԳՈՐԾՈՒՄԸ

Ապրանքի առանձնահատկությունների եւ արտաքին տեսքի մանրամասն նկարագրությունը տեսեք հավելվածում

Սարքը նախատեսված է ներքին օգտագործման համար : Ոչ մի պարագայում չի օգտագործել սառնարան փողոցում.

Սարքը պետք է օգտագործվի տանը սառեցված եւ սառեցված ապրանքների սառեցման եւ պահպանման համար, համաձայն այս հրահանգի:

ԱՌԱՋԻՆ ՕԳՏԱԳՈՐԾՈՒՄԸ

ՍԱՐՔԻ ՄԻԱՑՈՒՄԸ

Երբ սարքը միացնում է ցանցին, այն սկսում է գործել ավտոմատ կերպով:

Սարքը միացնելուց հետո սպասեք առնվազն 4-6 ժամ, նախքան այն ապրանքները տեղադրելը:

Սարքի կրկնակի միացումը (օրինակ, պատահական անջատման դեպքում) կատարեք 5-10 րոպե:

Սարքը ցանցին միացնելիս էկրանը լուսավորվում է, և մոտավորապես 1 վայրկյանի ընթացքում դրա վրա ցուցադրվում են բոլոր սիմվոլները : Լույսերը Նախադրված default (գործարանային) սառնարանային պարամետրերը.

ՋԵՐՄԱՍՏԻՃԱՆԻ ՏԵՂԱԴՐՈՒՄ

Սարքը հարմարեցվում է գործարանում առաջարկվող միջին ջերմաստիճանում: Ջերմաստիճանը ներսում սառնարանային մասնանյութի ինքնաբերաբար ճշգրտվում է ըստ ընտրության արժեքների վրա կառավարման վահանակի.

Նշում: ցուցադրվող կարգավորումները համապատասխանում են սառնարանային բաժանմունքում միջին ջերմաստիճանին: Մանրամասն նկարագրությունը տես հավելվածի “Control Panel”

Տեղադրում

ՄԵԿ ՍԱՐՔԻ ՏԵՂԱԴՐՈՒՄ

Ապահովել պատշաճ օդափոխության թողնել ձեր ազատ տարածություն երկու կողմերում եւ ավելի սարքի. Սարքի հետեւի կողմից պատի հեռավորությունը պետք է լինի առնվազն 50 մմ: Այս հեռավորության նվազումը հանգեցնում է սարքի էներգիայի սպառման աճին:

Նախքան միացնելը արտադրանքը էներգամատակարարման, անջատել հոսանքի մալուխը է capacitor դրսալ.

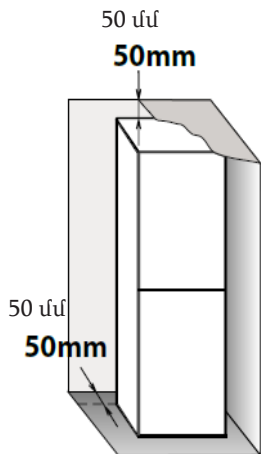

Ազատ օդի շրջանառության համար անհրաժեշտ տարածք:

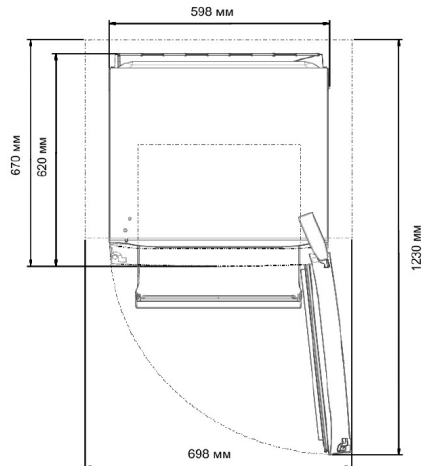

ԱՄԵՆՕՐՅԱ ՕԳՏԱԳՈՐԾՈՒՄԸ

ԻՆՉՊԵՍ ԲԱՐՁՐԱՑՆԵԼ ՍԱՌՆԱՐԱՆՍԱՐՈՂՈՒԹՅՈՒՆԸ

- Մի սառեցրեք օդի ներհոսքի գոտին (հետևի պատը եւ մասնաճյուղի ներքեւի մասը):
- Բոլոր դարակաշարերն ու գորոցները շարժական են:
- Հանել արկղերը, ինչը թույլ կտա բաժանմունքում տեղադրել խոշոր ապրանքներ:
- Մնունդը տեղադրեք անմիջապես սառնարանային խցիկի դարակների վրա:

- Հանել շարժական լրացուցիչ պարագաներ.
- Սարքի ներսում ջերմաստիճանը կարող է ազդել ներսի ջերմաստիճանի, դռների բացման հանախականության եւ սարքի տեղադրման վայրի վրա: Հաշվի առնել այդ գործոնները, երբ դուք հարմարեցնել ջերմաստիճանը.
- Եթե այլ բան նշված չէ, սարքի պարագաները լվացվելու են թակա չեն աման լվացող մեքենայում:

ՍԱՌՆԱՐԱՆԱՅԻՆ ԲԱԺԱՆՍՈՒՆՔԻ ՕՊՏԻՄԱԼ ՕԳՏԱԳՈՐԾՈՒՄԸ

- Ջերմաստիճանը ներսում սառնարանային մասնաճյուղի ինքնաբերաբար ճշգրտվում է ըստ ընտրության արժեքների վրա կառավարման վահանակի. Մենք խորհուրդ ենք տալիս սահմանել միջին ջերմաստիճանը արժեքը.

ՍՆՆԴԱՄԹԵՐՔԻ ՊԱՅՊԱՆՄԱՆ ԽՈՐՀՈՒՐԴՆԵՐ

ՍԱՌՆԱՐԱՆԱՅԻՆ ԲԱԺԱՆՍՈՒՆՔ

Սառնարանային Կուպե իդեալական պահելու համար պատրաստի սնունդ, թարմ սնունդ եւ սառեցված կիսաֆաբրիկատների, կաթնամթերքի, բանջարեղենի, մրգերի եւ խմիչքների.

ՕՂԱԴՐՈՒՄ

Սառնարանում օդի բնական շրջանառությունը հանգեցնում է տարբեր ջերմաստիճանով գոտիների ձեւավորմանը: Ամենացուրտ տարածքը գտնվում է անմիջապես վերելում տուփի բանջարեղենի եւ մրգերի եւ մոտ հետևի պատին. Ամենաթեժ տարածքը գտնվում է վերին մասում մասնաճյուղի.

Անբավարար օդափոխությունը հանգեցնում է էներգիայի սպառման բարձրացմանը եւ սառեցման արդյունավետության նվազմանը: Մի փակեք արտադրանքի եւ այլ առարկաների օդափոխության ճեղքերը, դրանց ձեւը եւ գտնվելու վայրը, որոնք նախատեսված են օպտիմալ օդի շրջանառության եւ արտադրանքի պահպանման համար:

ԻՆՉՊԵՍ ՊԱՅԵԼ ԹԱՐՄ ՄԹԵՐՔՆԵՐ Ա ԸՄՊԵԼԻՔՆԵՐ

- Սննդամթերքի պահպանման համար օգտագործեք բազմակի նոր պլաստիկ, մետաղական, այլումինե, ապակե տարաներ կամ սննդի ֆիլմ:
- Սննդամթերք եւ խմիչքներ, որոնք տարածում կամ կլանում են հոտերը, միշտ պահում են սերտորեն փակ:
- Մեծ քանակությամբ էթիլեն պարունակող մթերքները, ինչպես նաեւ այդ գազի նկատմամբ ընկալունակ մթերքները, ինչպիսիք են մրգերը, բանջարեղենը եւ աղցանները, պետք է պահվեն առանձին կամ սննդի ֆիլմում: Օրինակ, չեն պահել լոլիկ հետ կիվի կամ կաղամբ.

- Չեն տեղադրել արտադրանքը շատ մոտ են միմյանց, այնպես չէ, որ դժվարացնում է օդի շրջանառությունը.
- Որպեսզի շերտը չշեղվեն, Օգտագործեք շերտի սեփականատեր:
- Եթե սննդամթերքի քանակը փոքր է, խորհուրդ ենք տալիս դրանք պահել դարակներում անմիջապես բանջարեղենի եւ մրգերի համար նախատեսված գորոցի վրա, քանի որ այս գոտին ամենաթեժն է բաժանմունքում:
- Մի փակեք արտադրանքի օդափոխման ճեղքերը:

ՈՐՏԵՂ ՊԱՅԵԼ ԹԱՐՄ ՍՆՈՒՆԴ ԵՒ ԽՄԻՉՔՆԵՐ

- Սառնարանային բաժանմունքի դարակներում՝ Պատրաստի ուտեստներ, արևադարձային մրգեր, պանիրներ:
- Ամենացուրտ գոտում (բանջարեղենի եւ մրգերի տուփի վերելում)՝ միս, ձուկ, սառը կտրվածքներ, Կարկանդակներ:
- Բանջարեղենի եւ մրգերի տուփում՝ մրգեր, աղցաններ, բանջարեղեն:
- Դռան մեջ՝ կարագ, ջեմ, Սոուսներ, թթու, բանկա, խմիչքների շշեր եւ փաթեթներ, ձու:

ՏԱՐԱԲՆՈՒՅԹ ՈՉ ՊԱՐԵՆԱՅԻՆ ԱՊՐԱՆՔՆԵՐԻ ԱՌԱՏՈՒՐ

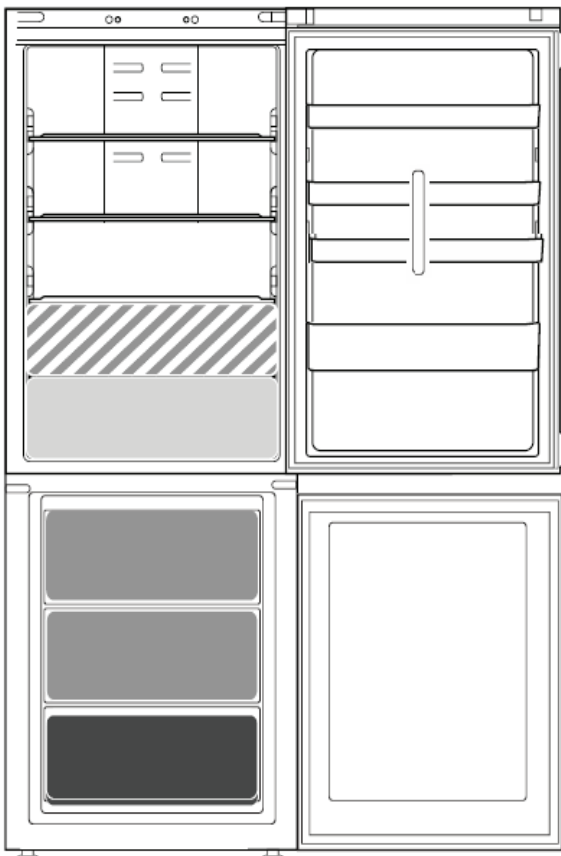

Նշումներ



ՍԱՌԸ ԳՈՏԻ
 Խորհուրդ է տրվում պահել խմիչքներ, կաթ եւ կաթնամթերք, նախուտեստներ, մածուկ, ձու, կարագ, թանձրուկներ, թթուներ, աղանդեր.



ՄՐԳԱՅԻՆ ԵՒ ԲԱՆՋԱՐԵՂԵՆԱՅԻՆ ԱՐԿՂ*



ԱՎԵԼԻ ՍԱՌԸ ԳՈՏԻ: ՑԱԾՐ ՋԵՐՄԱՍՏԻՃԱՆԻ ԲԱԺԱՆՄՈՒՆԹ / ԼՐԱՑՈՒՑԻՉ ԲՈՒՍԱԿԱՆ ԱՐԿՂ **
 Խորհուրդ է տրվում մսի, ձկան, մսի կտրվածքների, թարմ խմորից լցունված արտադրանքի, պատրաստի կամ թերսնված ուտեստների պահպանման համար: Այս գոտին նաեւ հարմար է ապաստեցման ապրանքների.



ԱՐԱԳ ՍԱՌԵՑՄԱՆ ԳՈՏՈՒ ԱՐԿՂԸ
 Առավելագույն ցուրտ գոտի, խորհուրդ է տրվում սառեցնել թարմ / եփած սնունդ.



ՍՈՎՈՐԱԿԱՆ ՍԱՌԱՐԱՆ ՏՈՒՓԵՐ
 Խորհուրդ է տրվում պահել սառեցված սնունդ եւ պաղպաղակ.

Նշում: մոխրագույն երանգները, որոնք օգտագործվում են գոտիների նշանակման համար, չեն համապատասխանում արկղերի գույնը:

* - WTS 7201 BX, WTS 7201 MX, WTS 7201 W բանջարեղենի եւ մրգերի տուփը գտնվում է ցածր ջերմաստիճանի խանութի տեղում:
 ** - WTS 7201 BX, WTS 7201 MX, WTS 7201 W մոդելներում ցածր ջերմաստիճանի բաժանմունքի արկղը նախատեսված չէ:

ՍԱՌՑԱՐԱՆԱՅԻՆ ԲԱԺԱՆՍՈՒՆՔ

Սառցարանային բաժանմունքը իդեալական վայր է սառեցված մթերքների պահպանման, սառույցի խորանարդի պատրաստման, ինչպես նաև թարմ մթերքները սառեցնելու համար:

Կիրառված թարմ մթերքների առավելագույն քանակը, որը կարող է սառեցվել 24 ժամվա ընթացքում, նշված է անձնագրային ցուցանակի վրա (...կգ / 24 ժ):

Եթե սառնարանում պահելու համար պահանջվող ապրանքների քանակը մեծ չէ, օգտագործեք միջին գոտին որպես սառնարանում ամենացուրտ գոտի:

ԹԱՐՄ ԱՐՏԱԴՐԱՆՔԻ ՍԱՌԵՑՄԱՆ ԵՒ ՊԱՅՊԱՆՄԱՆ ԽՈՐՀՈՒՐԴՆԵՐ

- Խորհուրդ ենք տալիս նշել սառեցվող արտադրանքը՝ նշելով ամսաթիվը : Պիտակները կօգնեն գտնել անհրաժեշտ մթերքները եւ հուշել, թե երբ պետք է ուտել ապրանքը, որպեսզի այն չի փչանա: Մի սառեցնել կրկին արդեն սառեցված արտադրանքը.
- Սառեցնելուց առաջ փաթեթավորեք թարմ սննդամթերք փայլաթիթեղի, սննդի ֆիլմի, հերմետիկ պոլիէթիլենային տոպրակների, կափարիչով պլաստիկ տարաների կամ սառեցման հատուկ տարաների մեջ:
- Որակյալ սառեցված ապրանքներ ստանալու համար օգտագործեք թարմ, հասունացած, ընտրված արտադրանք:
- Թարմ բանջարեղեն եւ մրգեր խորհուրդ է տրվում սառեցնել անմիջապես հետո հավաքածուի լիովին պահպանել իրենց սննդային արժեքը, կառուցվածքը, գույնը եւ համը. Որոշ տեսակներ միս, օրինակ, խաղ, նախքան սառեցնել պետք է դիմանալ օդում անորոշ վիճակում.
- Նախքան տաք արտադրանքը սառնարանում տեղադրելը, թող թոյն:
- Սառեցված սննդամթերքի ջերմաստիճանի բարձրացումը ձեռքով կատարված հալեցման, պահպանման եւ մաքրման ժամանակ կարող է նվազեցնել դրանց պահպանման ժամկետը:

- Լիովին կամ մասամբ սառեցված սնունդ պետք է անմիջապես օգտագործել սննդի. Կրկնակի սառեցման թույլատրվում է միայն այն դեպքում, եթե այն բանից հետո thawing արտադրանքը ենթարկվել է ջերմային բուժման. Ջերմամշակումից հետո հավված արտադրանքը կարող է կրկին սառեցվել:
- Մի սառեցնել հեղուկ ապակե շշերի.
- Օգտագործեք արագ սառեցման գործառույթը սառեցնելու գործընթացը արագացնելու համար (տես կարճ ուղեցույց):
- Սառեցման սարքի հալեցման ժամանակ սառեցված սննդամթերքի ջերմաստիճանի չափից ավելի բարձրացումը կանխելու համար փաթեթավորեք դրանք թղթի մի քանի շերտերում:

Սննդի ադոտումից խուսափելու համար հետևեք հետևյալ հրահանգներին:

- Եթե դուրը մնում է բաց է երկար ժամանակ, դա կարող է հանգեցնել զգալի ջերմաստիճանի բարձրացման սառնարանի խցերում.
- Պարբերաբար մաքրեք մակերեսները, որոնք կարող են առնչվել արտադրանքի եւ բաց ջրահեռացման համակարգերի հետ:

ՍԱՌԵՑՎԱԾ ԱՊՐԱՆՔՆԵՐ: ԳՆՄԱՆ ԱՌԱՋԱՐԿՈՒԹՅՈՒՆՆԵՐ

Սառեցված մթերքներ գնելիս հետևեք հետևյալ կանոններին:

- Ստուգեք փաթեթավորման ամբողջականությունը (սառեցված ապրանքը վնասված փաթեթավորմամբ կարող է փչանալ): Եթե փաթեթավորման gasps կամ ծածկված խոնավության stains, կարող են կոտրվել Պահպանման պայմանները, եւ սկսել է հալեցման գործընթացը.
- Գնել սառեցված սնունդ, առնվազն. Դրանք տեղափոխելու համար օգտագործեք Թերմոսներ:

- Վերադառնալուց հետո տուն անմիջապես տեղադրել սառեցված սնունդ է սառնարան.
- Եթե արտադրանքը հալված (նույնիսկ մասամբ), չեն սառեցնել դրանք կրկին. Նման սնունդ պետք է ուտել 24 ժամվա ընթացքում:
- Խուսափեք ջերմաստիճանի տատանումներից կամ նվազագույնի հասցնել դրանք: Պահպանեք փաթեթավորման վրա նշված պահպանման ժամկետը:
- Մնում է պահպանման ցուցումներին տրված փաթեթավորման.

ՓՈՆԱԴՐՈՒՄ ԵՒ ՊԱՅՊԱՆՄԱՆ ԿԱՆՈՆՆԵՐ

Փաթեթավորված սարքը պետք է պահպանվի 80% - ից ոչ բարձր հարաբերական խոնավության դեպքում՝ բնական օդափոխության փակ տարածքներում: Տեղափոխել սարքը պետք է ուղղահայաց ցանկացած տեսակի տրանսպորտային. Արգելվում է հարվածի ենթարկել:

Ապրանքի իրացման կանոնները կանոնակարգված չեն արտադրողի կողմից, սակայն պետք է համապատասխանեն ազգային, տարածաշրջանային և միջազգային չափանիշներին:

ՍԱՌԵՑՎԱԾ ՄՆՆԴԱՄԹԵՐՔԻ ՊԱՅՊԱՆՄԱՆ ԺԱՄԿԵՏՆԵՐԸ

Միս	ամիս	ՇՈՂԵՍԱՇԱԾ ՈՒՏԵՍՆԵՐ	ամիս	Մրգեր	ամիս
Տավարի միս	8-12	Միս / թռչուն	2-3	Խնձոր	12
Խոզի միս, Հորթի միս	6-9	ԿԱԹՆԱՄԹԵՐՔ		Ծիրան	8
Գառան միս	6-8	Կարագ	6	Մոշ	8-12
Նապաստակ	4-6	Պանիր	3	Հաղարջ	8-12
Լցնուկ / թափթփուկ	2-3	Յուղալի սերուցք	1-2	Բալ	10
Երշիկեղեն	1-2	Պաղպաղակ	2-3	Դեղձ	10
Թռչուն		Ձու	8	Տանձ	8-12
Հավ	5-7	ԱՊՈՒՐՆԵՐ / ՍՈՈՒՄՆԵՐ		Սալոր	10
Թուրքիա	6	Ապուրներ	2-3	Ազնվամորի	8-12
Սագ	2-3	Մսի Սոուսներ	2-3	Ելակ	10
ՔՐՈՍՏԵԱՆԱՆՆԵՐ		Պաշտեսներ	1	Խավարծիլ	10
Ծովախեցգետիններ	1-2	Շոգեխաշած բանջարեղեն	8	Մրգային հյութեր	4-6
Ոստրե		Խմորեղեն		Բանջարեղեն	
Ոստրեները լվացարանում	1-2	Հաց	1-2	Ծնեբեկ	8-10
Ձուկ		Կարկանդակներ առանց միջուկի	4	Ռեհան	6-8
սաղմոն / ծովատառեխ	2-3	Տորթեր	2-3	Լոբի	12
ձողաձուկ / պալտուս	3-4	Բլիթներ	1-2	Արտիճուկներ	8-10
		Հում խմոր	2-3	Բրոկոլի	8-10
		Կարկանդակներ միջուկով	1-2	Բրյուսելի կաղամբ	8-10
		Պիցցա	1-2	Ծաղկակաղամբ	8-10
				Գազար	10-12
				Նեխուր	6-8
				Սունկ	8
				Մաղաղանոս	6-8
				Պղպեղ	10-12
				Սխտռ	12
				Կանաչ լոբի	12
				Սպանախ	12
				Լոլիկ	8-10
				Ցուկկինի	8-10

ԵԹԵ ՍԱՐՔԸ ՉԻ ՕԳՏԱԳՈՐԾՎՈՒՄ

ԵՐԿԱՐԱՏԵՒ ԲԱՑԱԿԱՅՈՒԹՅՈՒՆ / ԱՐՁԱԿՈՒՐԴ

Եթե դուք պլանավորում եք երկար բացակայություն, ապա խորհուրդ է տրվում, որպեսզի փրկել էլեկտրաէներգիա անջատել սառնարանը, ապաստեցնել այն, լվանալ ներսում, չորացնել, թողնել դռները Կիսաբաց, որպեսզի խուսափեն տհաճ հոտ առաջացնելուց:

Տեղափոխում

1. Հանեք բոլոր ներքին շարժական տարրերը:
2. Փաթեթավորեք դրանք ֆիլմով և ամրացրեք կաշուն ժապավենով այնպես, որ դրանք չվնասվեն և չկարողանան կորել ճանապարհին :
3. Ոլորել կարգավորելի ոտքերը, որպեսզի նրանք չեն դիպչել հատակին.
4. Փակեք դուռը եւ ամրացրեք այն կաշուն ժապավենով, ինչպես նաև ամրացրեք ցանցային լարը:

ԷԼԵԿՏՐԱԷՆԵՐԳԻԱՅԻ ԱՆՁԱՏՈՒՄ

Էլեկտրականության անջատման դեպքում զանգահարեք տեղական էլեկտրացանցային ընկերություն եւ ճշտեք, թե որքան երկար կտևի անջատումը:

Արտադրանքի լցված սառնարանը պահպանում է սառնությունը ավելի երկար, քան կիսադատարկ: Եթե արտադրանքը դեռևս տեսանելի է սառույցի բյուրեղների, նրանք կարող են սառեցնել կրկին, թեև համն ու համը արտադրանքի կարող է վատթարանալ.

Վատ վիճակում գտնվող ապրանքները ավելի լավ են դնել նետել:

Եթե անջատումը տևում է ավելի քիչ, քան 24 ժամ: Պահպանեք սառնարան դուռը փակ. Մա թույլ կտա ավելի երկար պահել արտադրանքը սառեցված.

Եթե անջատումը կտևի ավելի քան 24 ժամ: Բեռնաթափել սառնարան եւ տեղադրել արտադրանքը շարժական սառնարան. Եթե ձեր ձեռքի տակ չկա շարժական սառնարան կամ արհեստական սառույց, հնարավորության դեպքում օգտագործեք արագ փչացող մթերքներ: Փակել ձեւը սառույցի.

ՄԱՔՐՈՒՄ ԵՒ ԽՆՂԱՄՔ

Նախքան մաքրման կամ խնամքի ցանկացած գործողություն կատարելը, անջատեք սարքը էլեկտրական ցանցից:
Մի կիրառեք հղկող միջոցներ: Մի օգտագործեք բոցավառվող հեղուկներ՝ սառնարանի տարրերը մաքրելու համար

Մի օգտագործեք գոլորշու մաքրող միջոցներ:
Մի մաքրեք կոճակները եւ ցուցադրեք ալկոհոլի կամ ալկոհոլային խմիչքների կառավարման վահանակը:
Օգտագործեք չոր շոր.

- Պարբերաբար սրբել սարքը շոր Արնանման է ջերմ լուծման չեզոք ախտահանող, հատուկ նախատեսված է հոգ տանել սառնարանների.
- Մաքրեք սարքի արտաքին մակերեսները եւ դռների կնքումը խոնավ անձեռոցիկով, ապա սրբեք չոր չոր չոր կտորով:
- Կոնդենսատորը, որը գտնվում է սարքի թիկունքում, պետք է պարբերաբար մաքրվի փոշեկուլով:
- Ձեր սառնարանը պատրաստված է ոչ հոտ հիգիենիկ նյութերից: Պահպանման համար այդ հատկանիշները միշտ պահել խիստ հոտ արտադրանքը սերտորեն փակ բեռնարկերի խուսափել ձեւավորմանը հոտ է գալիս, որը, ապա դժվար կլինի հեռացնել.
- Յուղ պարունակող մթերքներ (մայրենեզ, բուսական յուղ կամ կենդանական ճարպ եւ այլն) ստանալու դեպքում սառնարանային սարքի խցիկի խտացուցիչի կամ պլաստմասսայի վրա Անմիջապես հեռացրեք չեզոք մաքրող միջոցի աղտոտումը:
- Բոլոր շարժական մասերը կարող են լվանալ օճառի լուծույթով կամ ջրի մեջ լվացմամբ: Նաեւ նրանց կարելի է լվանալ աման լվացող կին. Հիշեք, որ բոլոր շարժական մասերը պետք է մանրակրկիտ չորացնել նախքան դրանք սառնարանի մեջ դնել:

Կարեւոր է:

- Մի մաքրեք կոճակները եւ ալկոհոլի եւ ալկոհոլի կառավարման վահանակի ցուցադրումը: Օգտագործեք չոր շոր.
- Սառնարանային համակարգի խողովակները գտնվում են սառեցնելու համար սկուտեղի մոտ եւ կարող են տաքանալ: Պարբերաբար մաքրել նրանց vacuuming.

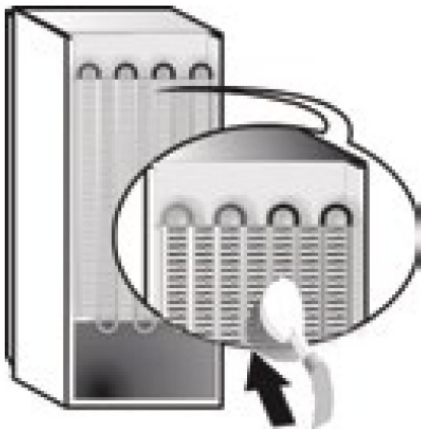

ԱՆՍԱՐՔՈՒԹՅՈՒՆՆԵՐԻ ՈՐՈՆՈՒՄ ԵՎ ՎԵՐԱՑՈՒՄ, ԾԱՌԱՅՈՒԹՅՈՒՆ

ՆԱԽՔԱՆ ԾԱՌԱՅՈՒԹՅՈՒՆ ԴԻՄԵԼԸ

Փոքր անսարքությունները սարքի հաճախ կարելի է վերացնել ինքնուրույն, առանց օգտագործելու որևէ գործիքներ.

ՀՆՉՅՈՒՆՆԵՐԸ ՍԱՐՔԻ ԱՇԽԱՏԱՆՔԻ ԺԱՄԱՆԱԿ

Մովորական աշխատանքի ընթացքում սարքը կարող է տարբեր հնչյուններ թողարկել: Սա պայմանավորված է ներկայությամբ երկրպագուների եւ Էլեկտրաշարժիչների միացնելու եւ անջատելու ինքնաբերաբար.

ՈՐՈՇ ՀՆՉՅՈՒՆՆԵՐԻ ԾԱՎԱԼԸ ԿԱՐՈՂ Ե ԿՐՃԱՏՎԵԼ:

- սարքի տեղադրում խիստ հորիզոնական է ամուր մակերեսին.
- թողնելով ազատ տարածություն միջև գործիքի եւ կահույքի.
- ճիշտ տեղաբաշխման ներքին տարրերի.
- շշերի եւ տարաների տեղադրումը այնպես, որ դրանք միմյանց չեն դիպչի:

ՈՐՈՇ ՀՆՉՅՈՒՆՆԵՐ, ՈՐՈՆՔ ԿԱՐՈՂ ԵՆ ԹՈՂԱՐԿԵԼ ԱՇԽԱՏՈՂ ՍԱՐՔԸ:

Սուլիչ ձայնը, երբ սարքը միացված է առաջին անգամ կամ երկարատեւ ընդմիջումից հետո:



Ձայնը gurgling, իսկ լրացնելով սառեցնող խոկացուցիչ նյութ խողովակներ.



Աշխատանքային կոմպրեսորային դրեբեզ:



Ձայնը խշխշոց, Ուղեկցող սկիզբը օդափոխիչի կամ ջրի փակակի.



Կոմպրեսորը միացնելիս ճռռացող ձայն է:



Սեղմումներ տերմոստատ, կարգավորող հաճախականությունը կոմպրեսոր նախուտեստներ.



ԱՆՍԱՐՔՈՒԹՅՈՒՆՆԵՐԻ ՈՐՈՆՈՒՄ ԵՎ ՎԵՐԱՑՈՒՄ

Անսարքություններ:	Ճնարավոր պատճառներ / լուծումներ:
Ցուցադրումը լիովին անջատված է:	Խրոցը միացված չէ էլեկտրական վարդակից, կամ տեղադրված է ոչ բավարար է ստեղծել կոնտակտ, կամ տանը չկա էլեկտրաէներգիա.
Կոմպրեսոր չի սկսել.	Սարքը հագեցած է compressor պաշտպանության (տես “Գործարկել եւ օգտագործման”).
Ձայնային ահագանգ է, որ ցուցադրում է Dr հաղորդագրություն, եւ Ջրամեկուսացման լամպ է սառնարան.	Սառնարանի դուռը բացվել է ավելի քան երկու րոպե: Ձայնային ազդանշանային սարքը կդադարի աշխատել, եթե դուռը փակվի:
Ձայնային ազդանշան, ցուցադրվում է A1 խորհրդանիշ	Ձերմաստիճանը արտադրանքի ներսում սառնարան բարձրացել է ավելի բարձր շեմին եւ ժամանակին, բացառելով կրակից հետագա պահպանման. Արտադրանքը պետք է օգտագործել. Դրա համար սառնարանում պահպանվում է ջերմաստիճանը մոտ 0 աստիճան: Tip: դուք կարող եք կրկին սառեցնել եւ պահպանել այդ արտադրանքը ջերմային բուժումից հետո: Ձայնային ազդանշանն անջատելու համար բացեք եւ փակեք դուռը կամ մեկ անգամ սեղմեք ջերմաստիճանի փոփոխության կոճակը: A1 ազդանշանային խորհրդանիշը վերականգնելու համար կրկնակի սեղմեք ջերմաստիճանի փոփոխության կոճակը կամ անջատեք եւ անջատեք սարքը on/off կոճակով:
Ձայնային ազդանշան, ցուցադրվում է A2 խորհրդանիշ	Ձերմաստիճանը արտադրանքի ներսում սառնարան բարձրացել է ավելի բարձր շեմին եւ մի ժամանակ, բացառելով դրանց հետագա օգտագործումը. Սևուկ չի կարելի ունել. Արտադրանքի ապակառուցողական գործընթացների նվազեցման համար սարքը ձգտում է սառնարանում Պահպանել -18 աստիճանի ջերմաստիճանը: Ձայնային ազդանշանն անջատելու համար բացեք եւ փակեք դուռը կամ մեկ անգամ սեղմեք ջերմաստիճանի փոփոխության կոճակը: Տազնապի A2 նիշը վերականգնելու համար երկու անգամ սեղմեք ջերմաստիճանի փոփոխության կոճակը կամ անջատեք եւ անջատեք սարքը on/off կոճակով:
Սառնարան եւ սառնարան չեն cooled, քանի որ այն պետք է լինի.	<ul style="list-style-type: none"> - Վատ փակել դռները կամ վնասվել compactors. - Դռները բացվում են շատ հաճախ. - Չափազանց բարձր ջերմաստիճանը սահմանվել է (Տես “մեկնարկը եւ օգտագործումը”): - Սառնարան կամ սառնարան մարդաշատ.
Ապրանքներ ներսում սառնարանային պալատի սկսում է սառեցնել.	Ձերմաստիճանը չափազանց ցածր է (Տես “մեկնարկը եւ օգտագործումը”):

Անսարքություններ:**Չնարավոր պատճառներ / լուծումներ:**

Կոմպրեսորը անընդհատ աշխատում է:

- Սեղմվեց Super FREEZE կոճակը (արագ սառեցում): Super FREEZE-ի դեղին լամպը այրվում կամ փչանում է (Տես՝Նկարագրություն):
- Դուռը վատ է փակ կամ մշտապես բաց:
- Շրջակա միջավայրի ջերմաստիճանը շատ բարձր է:

Օդափոխիչի երկրպագու չի պտտվում:

- Սառնարանի դուռը բաց է:
- Օդային հովացման համակարգը ավտոմատ կերպով ակտիվանում է միայն այն ժամանակ, երբ անհրաժեշտ է դառնում վերականգնել իդեալական աշխատանքային պայմանները սառնարանային խցիկի ներսում:

Սարքը արտադրում է շատ աղմուկ.

- Սարքը չի տեղադրվել հարթ հորիզոնական մակերեսին (տես “տեղադրում”):
- Սարքը տեղադրված միջեւ կաբինետներում, որոնք vibrating եւ ստեղծել աղմուկ.
- Սառեցնող զանգվածի կյուբ սառնարանի ներսում ստեղծում է մի փոքրիկ աղմուկ, նույնիսկ այն ժամանակ, երբ compressor-ը չի աշխատում. Դա թերություն չէ, դա նորմալ է:

Վաղաժամ ավարտը գործառույթների.

Էլեկտրական “վրդովմունք” է ցանցի կամ կարճաժամկետ ընդմիջումների մատակարարման Էլեկտրաէներգիայի մատակարարման.

Ցուցադրվում է հաղորդագրություն (Օրինակ, F01):

Ջրի արտահոսքի անցքը փակվեց (տես “սպասարկում”):

Սառնարանային սարքավորման բաղկացուցիչ մասերի ջերմաստիճանային դեֆորմացիաների արդյունքում կարող է լսվել “ճաք”, ինչը թերություն չէ և չի ազդում սարքի աշխատունակության վրա :



ՍՈՂԵԼՆԵՐ

WTS 82021 W
WTS 82021 MX, WTS 82021 BX

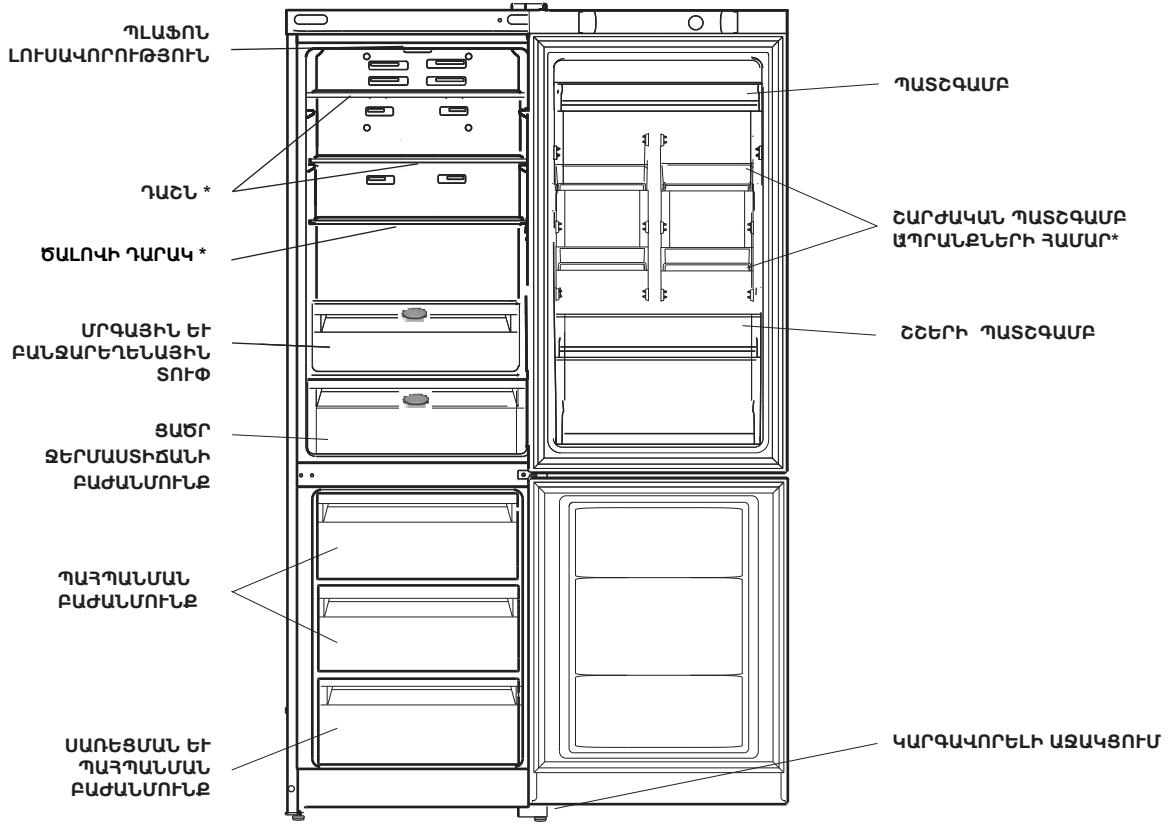

WTS 7201 BX, WTS 7201 W, WTS 7201 MX

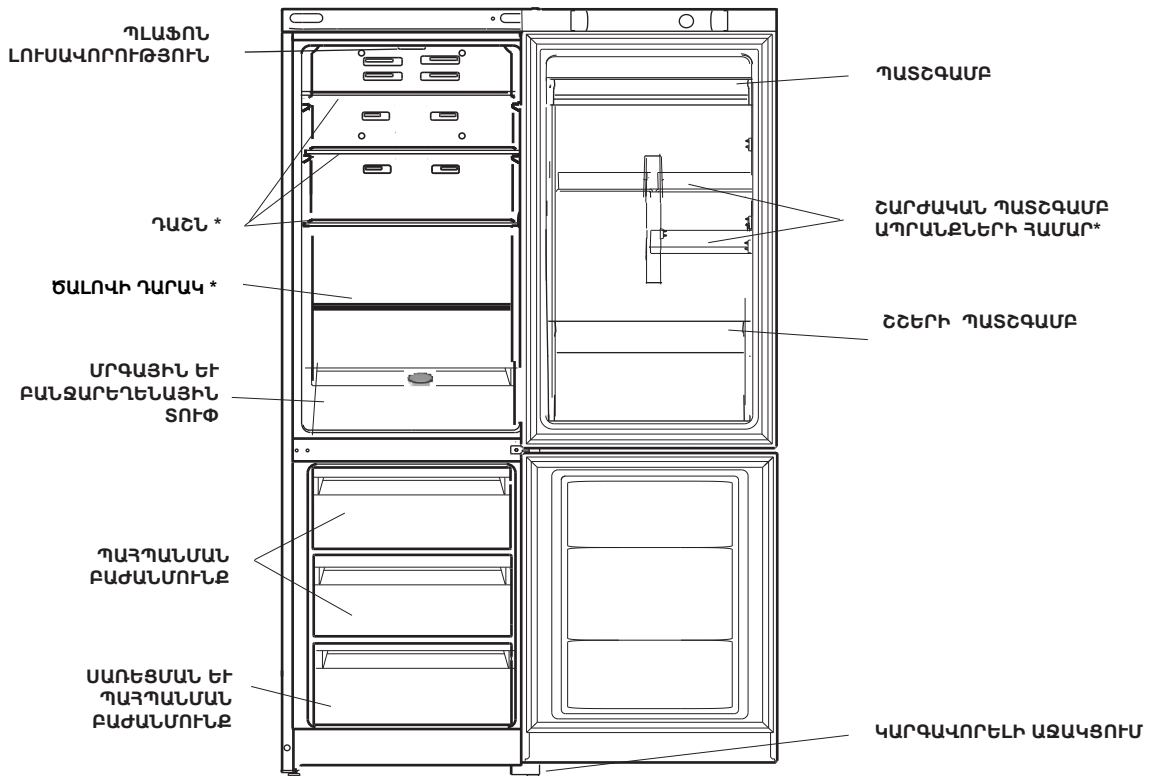

* Մասեր, որոնք կարող են տատանվել, ըստ քանակի և/ կամ դիրքի

Կառավարման վահանակ

ՄՈԴԵԼԼԵՐ

WTS 8202I W
WTS 8202I MX, WTS 8202I BX
WTS 7201 BX, WTS 7201 W, WTS 7201 MX



- Միացում/անջատում
- SUPER COOL
- Սառնարանային խցիկի ջերմաստիճանի սարքաբերում
- Սառնարանային խցիկի ցուցասարք
- Սառցարանային խցիկի ցուցասարք
- Սառցարանային ջերմաստիճանի սարքաբերում
- SUPER FREEZE
- ECO
- HOLIDAY
- Good night

Միացում/անջատում - սեղմելով այս կոճակը, դուք կարող եք միացնել ամբողջ սարքը, որպես ամբողջություն (երկուսն էլ սառնարանային եւ սառնարան). Սառնարանն անջատելու համար բավական է սեղմել եւ պահել 3 վայրկյան կոճակը, սառնարանը անջատվում է 6 վայրկյան ուշացումով:

Ահագանգ - ձայնային ցուցում եւ Ջրամեկուսացման լամպ լուսավորման ազդանշան է unpatched դռան սառնարանային մասնաճյուղի.

Սառնարանային տեսախցիկ ջերմաստիճանի կարգավորում - այն թույլ է տալիս Ձեզ փոխել ջերմաստիճանը սառնարանային խցում, ինչպես նաեւ համապատասխան ցուցադրման էկրանին.

Սառնարան ջերմաստիճանի կարգավորում - թույլ է տալիս փոխել ջերմաստիճանը սառնարան, ինչպես նաեւ համապատասխան ցուցադրման էկրանին.

Էկո կոճակ ներառում է ECO գործառնությունը (լրացուցիչ էլեկտրաէներգիայի խնայողություն), հաստատվում է ձայնային ազդանշանով:

Կարճաժամկետ սեղմումով էկրանը անջատվում է: 6 վայրկյանի ընթացքում սեղմելիս միացվում է ամբողջական էկո ռեժիմը:

Սարքը ավտոմատ կերպով կարգավորում է ջերմաստիճանները՝ ըստ սառնարանի ներսում և նրա սահմաններից դուրս պայմանների: Եթե դուք պահանջում ջերմաստիճանը, որոնք տարբերվում են ստանդարտ, դուք կարող եք կատարել փոփոխություններ.

Այս դեպքում, դուք կարող եք տեղադրել ցանկացած ջերմաստիճանի համար սառնարան եւ սառնարան. Նորմալ ռեժիմին վերադառնալու համար անջատեք եւ միացրեք սարքը:

Ջերմաստիճանի տեղադրում:

Սարքը միացնելիս ցուցադրվում է սառնարանի և սառցարանային բաժանմունքներում Նախադրված ջերմաստիճանը: Ջերմաստիճանը կարգավորելու համար սեղմեք “-” կամ “+” կոճակները, որոնք համապատասխանում են տեսախցիկին, որտեղ ցանկանում եք փոխել սահմանված ջերմաստիճանը: Ջերմաստիճանի փոփոխության քայլը 1°C է: սառնարանում ջերմաստիճանի փոփոխության միջակայքը՝ +8°C-ից + 4°C, սառնարանում՝ -18°C-ից մինչև -26°C:



HOLIDAY կոճակը հնարավորություն է տալիս և անջատում է Holiday գործառնությունը: Եթե Holiday գործառնության ակտիվ է, ջերմաստիճանը չի կարող կարգավորվել, բայց սարքն ինքնաբերաբար կկարգավորվի՝ օգտագործելով այս իրավիճակի օպտիմալ պարամետրերը՝ + 12°C սառնարանի խցիկի և -18°C սառնարանի համար: Գործառնությունը միացնելու կամ անջատելու համար պարզապես սեղմեք համապատասխան կոճակը, եւ ֆունկցիայի կարգավիճակի մասին ազդանշան կլինի մոմավառության LED-ի միացումը կամ անջատումը: Որոշ առանձնահատկություններ (SUPER COOL, SUPER FREEZE) անհամատեղելի են ուրիշների հետ (HOLIDAY, GOOD NIGHT); հիշեք, որ սա առաջնահերթության սահմանված կարգ է, որը կօգնի ձեզ լավագույնս օգտագործել սարքը:

GOOD NIGHT գործառնությունը այն սահմանում է նվազագույն քանակությամբ կոմպրեսոր և երկրպագու RPM ընթացքում 6 ժամվա ընթացքում, որպեսզի հասնեք նվազկյան աժակմյա անան

Super FREEZE կոճակ ներառում է և անջատում է Super FREEZE (արագ սառեցման) գործառնությունը: Ֆունկցիան ավտոմատ կերպով անջատվում է 24 ժամ անց:

Super COOL կոճակ ներառում է և անջատում է super COOL (արագ սառեցման) գործառնությունը:

Տեխնիկական բնութագրեր (տեխնիկական թերթիկ)

Ապրանքատեսակ	Համակցված սառնարան-սառցարան	
Ապրանքանիշ	Whirlpool	
Մոդել	WTS 7201 BX, WTS 7201 W, WTS 7201 MX	WTS 8202I W WTS 8202I MX, WTS 8202I BX
Պատրաստող	“Ինդեզիտ Ինտերնեշնլ” ԲԸ	
Պատրաստող երկիր	Ռուսաստան	
Կենցաղային սառնարանային սարքի մոդելի կարգը	7	
Ընդհանուր օգտակար ծավալը՝ թարմ մթերքների պահման համար	239 լ	227 լ
Թարմության խցիկի ընդհանուր օգտակար ծավալ	-	27 լ
Ընդհանուր օգտակար ծավալը՝ սառեցված մթերքների պահման համար	83 լ	
Սառցախցիկի շահագործման հնարավորություններ		
Թարմության խցիկի հաշվարկային ջերմաստիճան	-2 0C-ից մինչև +3 0C	
Էլեկտրասնուցման լարման անվանական նշանակությունը կամ լարման ընդգրկույթ	~220-240 V	
Էլեկտրական հոսանքի տեսակի պայմանական նշանակությունը կամ փոփոխական հոսանքի անվանական հաճախականություն	50 Hz	
Անվանական հոսանք	0,8 A	
Հալեցման համակարգի տաքացուցչի հզորություն	190 Վտ	
Լուսավորության լամպի առավելագույն հզորություն	1 Վտ LED	
Էլեկտրահարումից պաշտպանության դաս	Պաշտպանության դաս 1	
Էներգաարդյունավետության դաս	A+	A++
Էներգիայի տարեկան սպառում	304 կՎժ	243 կՎժ
Կլիմայական դասարան: W [կլիմայական դաս] Այս սարքը նախատեսված է “X” - ից “X” շրջակա միջավայրի ջերմաստիճանում օգտագործելու համար	SN-T «+10°C»-ից մինչև «+43°C»	
Սառեցնող հատկություն	9 կգ/24ժ	
Էլեկտրաէներգիայի անվտանգ անջատման ժամանակը	14 ժ	
Սառեցման համակարգ	Առանց եղյամի առաջացման «No Frost»	
Սառնագոյակի տեսակ	R 600 a	
Ձայնային հզորության ուղղիչ մակարդակը	40 դԲ	
Ճնշակների քանակը 1	1	
Ներկառուցվող սարք	չկա	
Այս սարքը նախատեսված է բացառապես գինի պահելու համար	չկա	
Համապատասխանության վկայագրերի մասին տեղեկատվություն ստանալու կամ տվյալ տեխնիկայի համապատասխանության վկայագրերի պատճենները ստանալու անհրաժեշտության դեպքում, Դուք կարող եք հարցում ուղարկել հետևյալ էլեկտրոնային հասցեով cert.rus@indesit.com :		
Տվյալ տեխնիկայի արտադրության ամսաթիվը կարելի է ստանալ (S/N 52YYWW000001) սերիական համարից՝ հետևյալ կերպ	YY - տարվա վերջին երկու նիշը WW - շաբաթ 000001 - սերիական համար	

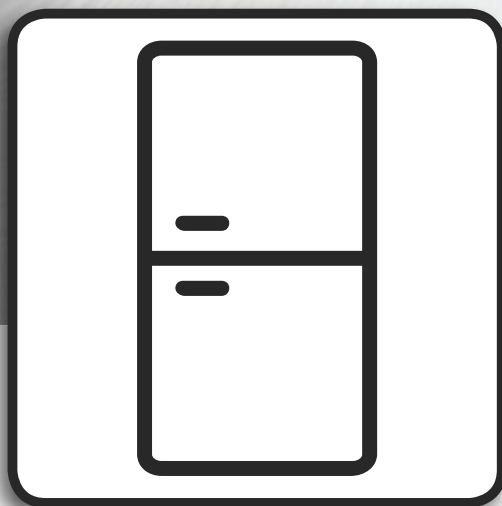

Керівництво з експлуатації

**Здоров'я та безпека, Використання та
догляд, Установка**



www.whirlpool.eu/register



УКРАЇНСЬКИЙ ЗДОРОВ'Я ТА БЕЗПЕКА, ВИКОРИСТАННЯ ТА ДОГЛЯД, УСТАНОВКА



ДЯКУЄМО ВАМ ЗА ПРИДБАННЯ ВИРОБУ МАРКИ WHIRLPOOL.
Для отримання більш повної технічної підтримки зареєструйте ваш
прилад на www.whirlpool.eu/register

Показчик	
Здоров'я та безпека	
ІНСТРУКЦІЯ З БЕЗПЕКИ	91
ОХОРОНА ДОВКІЛЛЯ	93
ЗАЯВА ПРО ВІДПОВІДНІСТЬ	94
Використання та догляд	
ОПИС ВИРОБУ	94
ДВЕРЦЯТА	94
ОСВІТЛЕННЯ ХОЛОДИЛЬНИКА	94
ПОЛИЦІ	94
ВЕНТИЛЯТОР	94
ХОЛОДИЛЬНЕ ВІДДІЛЕННЯ	95
МОРОЗИЛЬНЕ ВІДДІЛЕННЯ	95
ПРИЛАДДЯ	96
ВИКОРИСТАННЯ ПРИЛАДУ	97
ПЕРШЕ ВИКОРИСТАННЯ	97
УСТАНОВКА	97
ЩОДЕННЕ ВИКОРИСТАННЯ	98
ПОРАДИ ЩОДО ЗБЕРІГАННЯ ПРОДУКТІВ	98
ЗБЕРІГАННЯ ПРОДУКТІВ І НАПОЇВ	99
ТРАНСПОРТУВАННЯ ТА ПРАВИЛА ЗБЕРІГАННЯ	100
ТЕРМІНИ ЗБЕРІГАННЯ ЗАМОРОЖЕНИХ ПРОДУКТІВ	101
ЯКЩО ПРИЛАД НЕ ВИКОРИСТОВУЄТЬСЯ	102
ЧИЩЕННЯ ТА ДОГЛЯД	103
ПОШУК ТА УСУНЕННЯ НЕСПРАВНОСТЕЙ, СЕРВІС	104
ЗВУКИ ПІД ЧАС РОБОТИ ПРИЛАДУ	104
ПОШУК ТА УСУНЕННЯ НЕСПРАВНОСТЕЙ	105
СЕРВІС	107
ДОДАТОК:	
А / «ЗАГАЛЬНИЙ ВИГЛЯД»	108
В / «ПАНЕЛЬ УПРАВЛІННЯ»	109
С / «ТЕХНІЧНІ ХАРАКТЕРИСТИКИ»	110

ІНСТРУКЦІЯ З БЕЗПЕКИ

ПРОЧИТАЙТЕ ТА ВИКОНУЙТЕ

Перед початком використання приладу прочитайте цю інструкцію з безпеки. Збережіть її для можливості звернення в майбутньому. У цій інструкції та власне на приладі містяться важливі вказівки з безпеки. Їх необхідно виконувати постійно. Виробник знімає з себе будь-яку відповідальність за недотримання цієї інструкції з безпеки, неналежне використання приладу або неправильні налаштування на панелі управління.

ВКАЗІВКИ З БЕЗПЕКИ

Не допускайте до приладу дітей раннього (0-3 років) і дошкільного (3-8 років) віку без постійного нагляду дорослих. Діти, починаючи з 8-річного віку, особи з обмеженими фізичними, сенсорними або розумовими здібностями та особи, які не мають достатніх знань і навичок, можуть користуватися приладом тільки під наглядом або після того, як отримають вказівки щодо безпечного використання й усвідомлять наявні небезпеки. Не дозволяйте дітям гратися з приладом. Діти не повинні здійснювати догляд за приладом та його чистку без нагляду з боку дорослих.

ДОЗВОЛЕНЕ ВИКОРИСТАННЯ

УВАГА: Для включення приладу не допускається використання зовнішнього таймера або системи дистанційного керування. Даний прилад призначений тільки для побутового непрофесійного застосування. Не використовуйте прилад на відкритому повітрі.

УВАГА: Цей прилад призначений для заморожування і зберігання заморожених продуктів в морозильній камері і зберігання свіжих продуктів в холодильній камері.

Не зберігайте вибухонебезпечні або вогнебезпечні предмети (такі як аерозольні балончики), не ставте і не використовуйте всередині приладу або поблизу від нього бензин і інші легкозаймисті

речовини: це може привести до пожежі при випадковому включенні приладу.

Прилад призначений лише для використання в домашніх і наближених до них умовах, таких як:

- кухні для працівників на фабриках, в офісах і інших організаціях;

- замські гостьові будинки, а також для клієнтів в готелях, мотелях та інших приміщеннях готельного типу;

- міні-готелі;

- виїзне харчування та інші сфери, не пов'язані з роздрібною торгівлею.

Лампа, яка використовується в приладі, спеціально призначена для електропобутових приладів і непридатна для освітлення приміщень (Регламент Комісії ЄС № 244/2009). Прилад призначений для роботи в приміщеннях з температурою, що знаходиться в наведеному нижче інтервалі, у залежності від кліматичного класу, зазначеного на паспортній табличці. Прилад може не працювати належним чином, якщо він тривалий час перебував при температурі, що виходить за межі допустимого інтервалу.

Клімат, клас Окр.Т. (°C) :

SN від +10 до +32;

N від +16 до +32;

ST від +16 до +38;

T від +16 до +43.

Прилад не містить хлорфторвуглеці (CFC). У холодильному контурі використовується R600a (HC). Для приладів з ізобутаном (R600a): ізобутан – це природний газ, що не виявляє шкідливого впливу на довкілля, але є паливим.

У зв'язку з цим необхідно уникати пошкодження трубок холодильного контуру. У разі пошкодження трубок слід вжити заходів щодо видалення холодоагенту з холодильного контуру.

УВАГА! У разі тривалого відключення електричного живлення, продукти можуть зіпсуватися.

УВАГА! У разі пошкодження кабелю, щоб уникнути виникнення небезпечних ситуацій, він повинен бути замінений виробником, співробітником сервісного центру або кваліфікованим фахівцем - небезпека ураження електричним струмом.

УВАГА! Уникайте пошкодження трубок холодильного контуру приладу.

УВАГА! Чи не закривайте вентиляційні отвори на корпусі приладу і на меблів для вбудовування. Підтримуйте їх в чистоті.

УВАГА! Не використовуйте механічні, електричні або хімічні засоби для прискорення процесу відтавання крім тих, які рекомендовані виробником.

УВАГА! Не використовуйте і не пишіть електричні пристрої всередину відділень приладу, за винятком пристроїв, ухваленого виробником.

УВАГА! Забороняється контакт задньої стінки (решітки конденсатора) холодильника з гнучким газовим металорукавом, використовуваним для підключення газової плити, а також з металевими трубопроводами газу і водопостачання, електричними проводами інших електроприладів. Чи не ковтайте вміст (нетоксичний) акумуляторів холоду (присутні в деяких моделях). Не їжте кубики льоду або фруктовий лід безпосередньо з морозилки, так як це може викликати холодні травми. Не ставте в морозильне відділення скляні ємності з рідиною: вони можуть лопнути.

УВАГА! Коли встановлюєте прилад, переконайтеся, що шнур живлення не затиснутий і не пошкоджений.

УВАГА! Не розмішуйте багатомісні переносні розетки (подовжувачі) або переносні джерела живлення позаду приладу.

Чи не закривайте вентилятор (при наявності) продуктами. Після приміщення продуктів в холодильник переконайтеся, що дверцята закриваються правильним чином (особливо, дверцята морозильного відділення). Якщо ущільнювач пошкоджений, його слід замінити якомога швидше. Використовуйте холодильне відділення тільки для зберігання свіжих продуктів, а морозильне відділення - для зберігання заморожених і заморожування свіжих продуктів, а також для виготовлення льоду. Не допускайте, щоб продукти без упаковки стосувалися внутрішніх стінок холодильного і морозильного відділення. У приладі можуть бути спеціальні відділення (відділення для свіжих продуктів, відділення з нульовою температурою і т. п.). Якщо інше не зазначено у спеціальній інструкції до виробу, ці відсіки можна вийняти без порушення вихідних показників приладу.

Як пороутворюючих речовини в пеноізоляції використовується С-пентан, який є пальним газом.

ВСТАНОВЛЕННЯ

Для переміщення і установки приладу потрібна участь двох або більше осіб. При розпакуванні та встановлення приладу працюйте в захисних рукавичках. Установка і ремонт повинні виконуватися кваліфікованим фахівцем відповідно до інструкцій виробника та місцевими правилами безпеки. Забороняється ремонтувати або замінювати частини приладу, за винятком випадків, особливо обумовлених в керівництві по експлуатації. Діти не повинні брати участь в операціях установки. Не допускайте дітей до приладу під час установки. Тримайте пакувальний матеріал (пластикові пакети, пінопласт і т.п.) недоступним для дітей місці під час і після установки.

Будьте обережні при переміщенні приладу, щоб не пошкодити підлоги (наприклад, паркет). Встановлюйте прилад на підлозі, здатному витримати вагу приладу. Обраний для установки місце повинно відповідати розмірам приладу і його призначенням. Після розпакування приладу перевірте його на предмет можливих пошкоджень під час транспортування. У разі виявлення проблем звертайтеся до продавця або до найближчого Сервісного центру. Перед виконанням будь-яких операцій по установці відключіть прилад від електричної мережі. Будьте обережні, щоб не пошкодити кабель живлення приладу. Для забезпечення належної вентиляції залиште вільне місце з обох бічних сторін і над приладом. Для запобігання доступу до гарячих поверхонь відстань між стіною і задньою стінкою приладу має становити 50 мм. Зменшення цієї відстані веде до зростання енергоспоживання приладу. Не вмикайте прилад до завершення установки. Зачекайте не менше двох годин перед тим як включати прилад; цей час необхідно для відновлення повної ефективності холодильного контуру. Не ставте прилад поблизу джерела тепла.

ЕЛЕКТРИЧНА БЕЗПЕКА

Згідно з діючими правилами безпеки для підключення приладу необхідно використовувати багатополосний вимикач з зазором між контактами не менше 3 мм. Прилад повинен бути заземлений. Пошкоджений мережевий шнур слід замінити шнуром такого ж типу.

Для приладу повинна бути можливість відключення від електромережі за допомогою від'єднання вилки від розетки (якщо до неї є доступ) або за допомогою багатополосного вимикача, встановленого до розетки.

Прилад повинен бути заземлений відповідно до національних стандартів електричної безпеки. Заміна мережевого шнура повинна виконуватися кваліфікованим фахівцем відповідно до інструкцій виробника та діючими правилами безпеки. Зверніться в авторизований сервісний центр. Якщо встановлена штепсельна вилка не підходить до вашої розетки, зверніться за допомогою до кваліфікованого фахівця. Мережевий шнур повинен мати достатню довжину для того, щоб після вбудовування прилад міг бути без праці підключений до виходу електричної мережі. Не тягніть за шнур живлення. Не використовуйте подовжувачі, розгалужувачі та перехідники. Перед використанням пристрою, якщо у нього пошкоджені шнур живлення або вилка, якщо він не працює належним чином або був пошкоджений внаслідок удару або падіння. Тримайте шнур подалі від гарячих поверхонь. Після завершення установки електричні компоненти повинні бути недоступні для користувача. Не торкайтеся до приладу мокрими руками або іншими частинами тіла, не користуйтеся приладом, будучи роззутими.

ЧИЩЕННЯ І ДОГЛЯД

Не використовуйте пароочищувачі. При виконанні чистки і обслуговування приладу працюйте в захисних рукавичках. Перед початком будь-яких операцій з обслуговування відключіть прилад від електромережі. Не використовуйте абразивні або агресивні чистячі засоби, такі як спреї для стекол, полірувальні пасти, легкозаймисті рідини, що чистять воски, концентровані миючі засоби, відбілювачі або миючі засоби на основі похідних нафти для чищення пластмасових частин, внутрішніх і зовнішніх ущільнювачів дверцят. Не використовуйте паперові рушники, абразивні мочалки і інші грубі засоби очищення.

ОХОРОНА ДОВКІЛЛЯ

УТИЛІЗАЦІЯ ПАКУВАЛЬНИХ МАТЕРІАЛІВ

Пакувальний матеріал на 100% придатний для переробки, про що свідчить відповідний символ.



Різні частини упаковки повинні бути утилізовані в повній відповідності з діючими місцевими нормами щодо утилізації відходів.

УТИЛІЗАЦІЯ ПОБУТОВИХ ПРИЛАДІВ

При здачі приладу на утилізацію приведіть його в неробочий стан, зрізавши шнур живлення. Зніміть дверцята та полки (за наявності) так, щоб діти не могли залізти на прилад або бути заблокованими всередині. Даний прилад виготовлений з матеріалів, придатних до переробки або повторного використання.



Ізоляційний пінопласт містить горючий газ. Утилізуйте прилад відповідно до місцевих правил щодо утилізації відходів. Додаткову інформацію про правила поводження з електропобутовими приладами, їх утилізацію та переробку можна отримати у відповідних державних ор-ганах, службі збору побутових відходів або в магазині, де був придбаний прилад. Даний прилад несе маркування відповідно до Європейської Директиви 2012/19 / EU з утилізації електричного та електронного обладнання (WEEE). Забезпечуючи правильну утилізацію виробу, ви допомагаєте запобігти потенційним негативним наслідкам для довкілля та здоров'я людини.



Символ власне на виробі або в документації до нього вказує про те, що при утилізації даного виробу з ним не можна поводитись як зі звичайними побутовими відходами. Замість цього, його необхідно повернути на переробку до відповідного пункту прийому електричного та електронного обладнання.

ПОРАДИ ЩОДО ЕКОНОМІЇ ЕНЕРГІЇ

Встановлюйте прилад в сухому, добре провітрюваному приміщенні, подалі від джерел тепла (радіаторів, плит і т.п.) і прямих сонячних променів. При необхідності використовуйте теплоізолюющую панель. Для забезпечення належної вентиляції дотримуйтесь вказівок по установці. Недостатня вентиляція з заднього боку приладу веде до підвищення енергоспоживання і зниженню ефективності охолодження. Часто відчиняються дверцята може вести до підвищеного споживання електроенергії.

На температуру всередині приладу і енергоспоживання може впливати температура в приміщенні, частота відкривання дверцят і місце установки приладу. Під час налаштування температури слід враховувати ці чинники. Намагайтеся звести до мінімуму тривалість відкривання дверцят. Для Розморожування продуктів, пишть в холодильне відділення. Низька температура заморожених продуктів буде сприяти охолодженню продуктів, що знаходяться в холодильній камері. Перш ніж поміщати в прилад теплу їжу і напої, дайте їм охолонути. Розташування полиць в холодильнику не впливає на ефективність використання електроенергії. Розміщуйте продукти на полицях так, щоб забезпечити правильну циркуляцію повітря (продукти не повинні стикатися один з одним і з задньою стінкою камери). Простір для зберігання заморожених продуктів можна збільшити, вийнявши кошика. Це не вплине на споживання електроенергії. Вироби з високим класом енергозбереження оснащені високоефективними електродвигунами, які працюють довше, але при цьому споживають менше енергії. Не турбуйтеся, якщо двигун продовжує працювати протягом більш тривалих періодів часу.

Використання та догляд

ОПИС ВИРОБУ

Детальний опис функцій і зовнішнього вигляду виробу дивіться в Додатку

WTS 7201 BX, WTS 7201 W, WTS 7201 MX

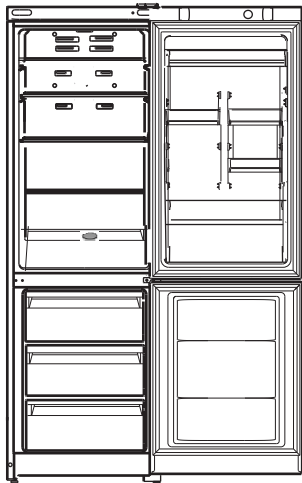

WTS 8202I W
WTS 8202I MX, WTS 8202I BX

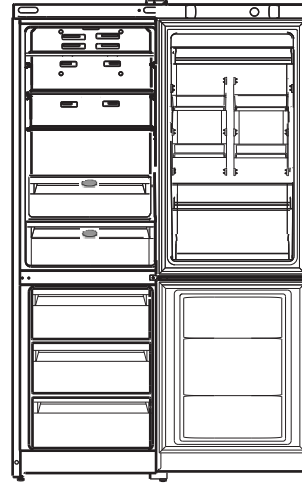

ДВЕРЦЯТА

ПЕРЕНАВІШУВАННЯ ДВЕРЦЯТ

Примітка: Дверцята приладу можна перевісити на інший бік. Вартість даної операції не покривається гарантією, у тому числі, коли вона виконується Сервісним центром. Перенавішування дверцят рекомендується здійснювати фахівцями Сервісного центру.

ОСВІТЛЕННЯ ХОЛОДИЛЬНИКА

Для освітлення холодильної камери використовується світлодіодна система, що забезпечує більш якісне освітлення при дуже низькому енергоспоживанні. Якщо світлодіодна система не працює, зверніться в Сервіс для її заміни.

Важливо: Освітлення холодильного відділення включається при відкриванні дверцят холодильника. Якщо двері залишаються відкритими впродовж 2 хвилин, лампочка починає блимати.

ПОЛИЦІ

Усі полиці, відкидні кришки та висувні ящики є знімними.

ВЕНТИЛЯТОР

Вентилятор покращує розподіл температури всередині холодильного відділення, забезпечуючи кращу безпеку товарів.

МОРОЗИЛЬНЕ ВІДДІЛЕННЯ

Продукти, призначені для заморожування, слід ретельно упакувати, щоб уникнути утворення зайвого інею. Перед тим як помістити продукти до морозильного відділення, охолодіть їх у холодильнику.

1. Коли заморожуєте свіжі продукти, не допускайте, щоб вони торкалися раніше заморожених продуктів. Бажано, щоб продукти, розташовані всередині морозильного відділення, не торкалися задньої та бічних стінок. Пам'ятайте, що збереження продуктів залежить від швидкості заморожування.

2. Намагайтесь не відкривати двері морозильного відділення під час заморожування.

3. Для правильного зберігання та легкості подальшого розморожування розміщуйте продукти в морозильному відділенні невеликими порціями – це сприяє більш швидкому та надійному заморожуванню. Рекомендуємо вести записи із зазначенням дати заморожування.

4. У разі збоїв в електроживленні або випадкового розморожування, коли холодильний прилад вимкнений, не відкривайте дверцята морозильного відділення. Це допоможе зберегти низьку температура-туру в морозильному відділенні на більш тривалий термін. Детальний опис дивіться в додатку В «Панель управління».

5. Частково розморожені продукти використовуйте для приготування страв з тепловою обробкою.

6. Не кладіть у морозильне відділення на тривалий час повні скляні ємності із замерзаючими рідинами, особливо якщо в них знаходяться щільно закупорені шипучі або газовані напої. Рідина, кристалізуючись, може зруйнувати ємність.

7. Якщо температура довкілля впродовж три-вального часу не перевищує 9°C, то температура, необхідна для зберігання продуктів, не буде досягнута, що скоротить час зберігання продуктів. У морозильній камері система FNF перешкоджає утворенню криги та змерзанню продуктів між собою й звільняє користувача від необхідності проводити регулярне розмороження.

8. Система охолодження Full No Frost виробляє режим відтаювання автоматично. Таймер періодично включає нагрівальний елемент, відбувається танення «снігової шуби» з випарника. Тала вода по каналах стікає у ванночку над компресором, де випаровується.

Режим «SUPER FREEZE». Даний режим забезпечує безперервну роботу компресора до досягнення низьких температур, необхідних для швидкого заморожування продуктів. Після заморозки продуктів прилад переходить на нормальний режим. При включенні режиму «SUPER FREEZE» прилад автоматично здійснює очищення випарника, при цьому протягом деякого часу компресор не працює.

При заморожуванні максимальної кількості свіжих продуктів, за 6 годин до завантаження включите режим «SUPER FREEZE».

ХОЛОДИЛЬНЕ ВІДДІЛЕННЯ

Розморожування холодильного відділення відбувається повністю автоматично.

Утворена при розморожуванні вода стікає через дренажний отвір, прихований за розподільником холодного повітря, у спеціальну ємність і потім випаровується.

Система охолодження Full No Frost (FNF) відрізняється наявністю вентиляційних решіток, розташованих у верхній частині холодильної камери. Система FNF забезпечує циркуляцію холодного повітря, що видаляє вологу та перешкоджає утворенню інею.

Не притуляйте продукти або ємності до задньої стінки камери, щоб уникнути закриття вентиляційних решіток й утворення конденсату.

Використовуйте функцію SUPER COOL для швидкого зниження температури, наприклад, коли Ви заповнюєте відділення великою кількістю продуктів. Ця функція автоматично відключається по закінченні встановленого часу.

ПРИЛАДДЯ

ЯЩИК ДЛЯ ОВОЧІВ І ФРУКТІВ

Овочевий ящик з функцією регулювання вологості Humidity control в холодильному відділенні, дозволяє підтримувати фрукти і овочі свіжими протягом тривалого часу. Регулювання здійснюється поворотом регулятора:

- вліво - для невеликої кількості продуктів і підвищення вологості,
- вправо - для великої кількості продуктів і зниження вологості.

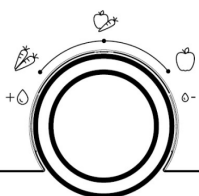

HUMIDITY CONTROL 

НИЗЬКОТЕМПЕРАТУРНЕ ВІДДІЛЕННЯ \ ДОДАТКОВИЙ ЯЩИК ДЛЯ ОВОЧІВ І ФРУКТІВ

Відділення Multi Fresh control призначене для продовження терміну зберігання продуктів свіжими без необхідності заморожування, таких як м'ясо і риба, фаршировані вироби з тіста або готові страви. Низька температура у відділенні дозволяє зберігати продукти до одного тижня без зміни їх поживних властивостей, зовнішнього вигляду і запаху (тестування проводилося для м'ясних продуктів). Відділення може також використовуватися для розморожування. Низькотемпературним відділенням стає у вкрай лівому положенні регулятора. У вкрай правому положенні регулятора подача холодного повітря припиняється і відділення можна використовувати як додатковий ящик для овочів і фруктів.

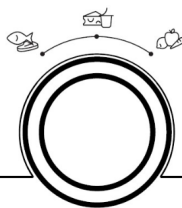

MULTI FRESH CONTROL

ПОЛИЦІ

Холодильне відділення обладнане зручними полицями, висота яких може регулюватися завдяки спеціальним напрямним, це дозволяє розміщувати великі упаковки і високі пляшки.

Не ставте в холодильник рідини в ємностях без кришки, щоб уникнути підвищення вологості - це веде до підвищення температури в холодильній камері.

Скляні полиці розроблені і протестовані для безпечного утримання ваги. Допускається навантаження однієї з полиць до 100 кг максимум, на термін не більше одного тижня.

ШВИДКИЙ ЛІД

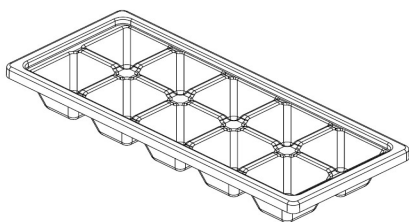

ВИКОРИСТАННЯ ПРИЛАДУ

Детальний опис функцій і зовнішнього вигляду виробу дивіться в Додатку

Прилад розроблений для використання всередині приміщень. Ні за яких обставин не використовуйте холодильник на вулиці.

Прилад повинен використовуватися в домашніх умовах для заморожування та зберігання заморожених й охолоджених продуктів відповідно до даної інструкції.

ПЕРШЕ ВИКОРИСТАННЯ

ВКЛЮЧЕННЯ ПРИЛАДУ

При включенні приладу в мережу він починає працювати автоматично.

Після включення приладу почекайте не менше 4-6 годин перед тим, як поміщати в нього продукти. Повторне включення приладу (наприклад, при випадковому відключенні) здійсніть через 5-10 хвилин.

При включенні приладу в мережу дисплей загоряється, і впродовж приблизно 1 секунди на ньому висвічуються всі символи. Спалахують задані за замовчуванням (заводські) налаштування холодильного відділення.

УСТАНОВКА ТЕМПЕРАТУРИ

Прилад налаштовується на заводі на рекомендовану середню температуру.

Температура всередині холодильного відділення автоматично регулюється відповідно до вибору значень на панелі управління. Примітка: Відображені налаштування відповідають середній температурі в холодильній камері.

Детальний опис дивіться в Додатку В «Панель управління»

УСТАНОВКА

УСТАНОВКА ОДНОГО ПРИЛАДУ

Для забезпечення належної вентиляції залиште вільне місце з обох бічних сторін і над приладом.

Відстань від задньої сторони приладу до стіни повинна становити не менше 50 мм.

Зменшення цієї відстані веде до зростання енергоспоживання приладу.

Робочі габарити холодильного приладу.

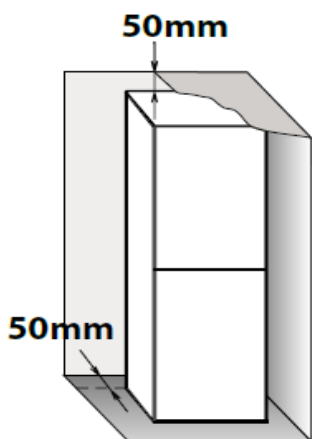

Пространство, необхідне для вільної циркуляції повітря.

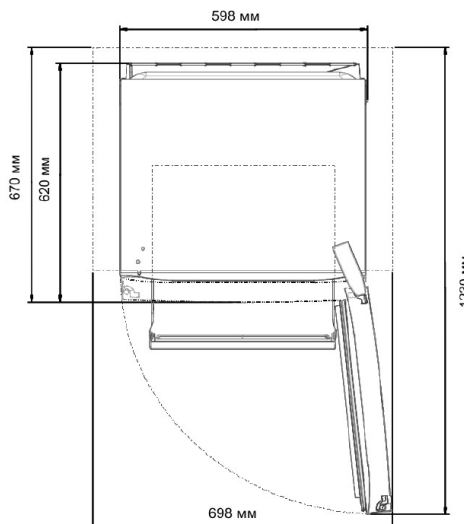

ЩОДЕННЕ ВИКОРИСТАННЯ

ЯК ЗБІЛЬШИТИ МІСТКІСТЬ МОРОЗИЛЬНОГО ВІДДІЛЕННЯ

- Не закривайте продуктами зону припливу повітря (задня стінка і дно відділення).
- Усі полки та висувні ящики є знімними.
- Вийняти ящики, що дозволить розміщувати у відділенні великі продукти.
- Поміщати продукти безпосередньо на полиці морозильного відділення.
- Вийняти знімне додаткове приладдя.

Оптимальне використання холодильного відділення

- Температура всередині холодильного відділення автоматично регулюється відповідно до вибору значень на панелі управління. Ми рекомендуємо - встановлювати середнє значення температур.

- На температуру всередині приладу може вплинути температура в приміщенні, частота відкривання дверцят і місце установки приладу. Врахуйте ці фактори при налаштуванні температури.
- Якщо не вказано іншого, приладдя приладу не підлягає мийці в посудомийній машині.

ПОРАДИ ЩОДО ЗБЕРІГАННЯ ПРОДУКТІВ

ХОЛОДИЛЬНЕ ВІДДІЛЕННЯ

Холодильне відділення ідеально підходить для зберігання готових страв, свіжих продуктів та охолоджених напівфабрикатів, молочних продуктів, овочів, фруктів і напоїв.

ВЕНТИЛЯЦІЯ

Природна циркуляція повітря в холодильній камері призводить до утворення зон з різною температурою. Найхолодніша зона знаходиться безпосередньо над ящиком для овочів та фруктів і поблизу задньої стінки. Найтепліша зона знаходиться у верхній частині відділення.

Недостатня вентиляція веде до підвищення енергоспоживання та зниження ефективності охолодження. Не закривайте вентиляційні щілини продуктами та іншими предметами – їх форма й розташування розраховані для оптимальної циркуляції повітря та збереження продуктів.

ЯК ЗБЕРІГАТИ СВІЖІ ПРОДУКТИ ТА НАПОЇ

- Для зберігання продуктів використовуйте багаторазові пластикові, металеві, алюмінієві, скляні ємності або харчову плівку.
- Продукти харчування й напої, які розповсюджують або поглинають запахи, завжди зберігайте щільно закритими.
- Для збільшення терміну зберігання продукти, що виділяють велику кількість етилену, а також продукти, чутливі до цього газу, такі як фрукти, овочі й салати, повинні зберігатися окремо або в харчовій плівці. Наприклад, не зберігайте помідори разом з ківі чи капустою.

- Не розташовуйте продукти дуже близько один до одного, щоб не ускладнювати циркуляцію повітря.
- Щоб пляшки не перекидалися, користуйтеся тримачем для пляшок.
- Якщо кількість продуктів невелика, рекомендуємо зберігати їх на полицях безпосередньо над ящиком для овочів і фруктів, оскільки ця зона – найхолодніша у відділенні.
- Не блокуйте вентиляційні щілини продуктами.



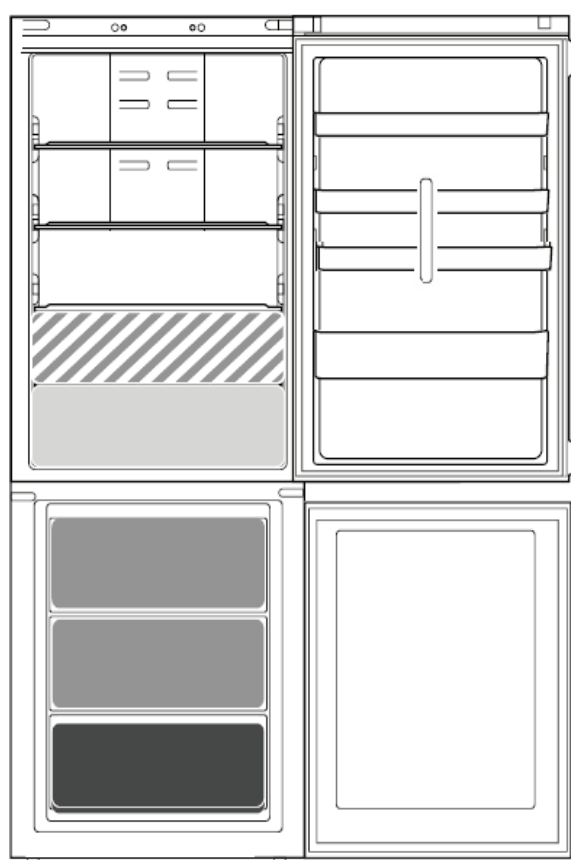

ДЕ ЗБЕРІГАТИ СВІЖІ ПРОДУКТИ ТА НАПОЇ

- На полицях холодильного відділення: готові страви, тропічні фрукти, сири.
- У найхолоднішій зоні (над ящиком для овочів і фруктів): м'ясо, риба, холодні нарізки, пироги.
- У ящику для овочів і фруктів: фрукти, салати, овочі.
- У дверцятах: вершкове масло, варення, соуси, соління, банки, пляшки та пакети з напоями, яйця.

ЗБЕРІГАННЯ ПРОДУКТІВ І НАПОЇВ

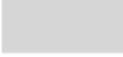

Позначення

-  **ХОЛОДНА ЗОНА**
Рекомендована для зберігання напоїв, молока та молочних продуктів, закусок, йогуртів, яєць, вершкового масла, соусів, солінь, десертів.
-  **ЯЩИК ДЛЯ ОВОЧІВ І ФРУКТІВ***
-  **БІЛЬШ ХОЛОДНА ЗОНА: НИЗЬКОТЕМПЕРАТУРНЕ ВІДДІЛЕННЯ / ДОДАТКОВИЙ ЯЩИК ДЛЯ ОВОЧІВ ****
Рекомендована для зберігання м'яса, риби, м'ясних нарізок, фаршированих виробів зі свіжого тіста, готових або недоїдених страв. Дана зона також придатна для розморожування продуктів.
-  **ЯЩИК ЗОНИ ШВИДКОГО ЗАМОРОЖУВАННЯ**
Зона найбільшого холоду, рекомендована для заморозки свіжих / приготованих продуктів.
-  **ЗВИЧАЙНІ ЯЩИКИ МОРОЗИЛЬНИКА**
Рекомендовані для зберігання заморожених продуктів і морозива.
Примітка: Відтінки сірого кольору, що використовуються для позначення зон, не відповідають кольору ящиків.

* - у моделях WTS 7201 BX, WTS 7201 MX, WTS 7201 W ящик для овочів і фруктів розташований нижче на місці ящика низькотемпературного відділення.

** - у моделях WTS 7201 BX, WTS 7201 MX, WTS 7201 W ящик низькотемпературного відділення не передбачений.

МОРОЗИЛЬНЕ ВІДДІЛЕННЯ

Морозильне відділення є ідеальним місцем для зберігання заморожених продуктів, приготування кубиків льоду, а також для заморожування свіжих продуктів.

Максимальна кількість свіжих продуктів у кілограмах, яку можна заморозити за 24 години, зазначена на паспортній табличці (... кг / 24 год).

Якщо кількість продуктів, що вимагають зберігання в морозильнику, невелика, використовуйте середню зону як найхолоднішу зону в морозильній камері.

ПОРАДИ ЩОДО ЗАМОРОЖУВАННЯ ТА ЗБЕРІГАННЯ СВІЖИХ ПРОДУКТІВ

- Рекомендуємо маркувати заморожувані продукти із зазначенням дати. Етикетки допоможуть у пошуку потрібних продуктів і підкажуть, коли вжити в їжу продукт, щоб він не зіпсувався. Не заморожуйте повторно вже розморожені продукти.

- Перед заморожуванням упакуйте свіжі продукти у фольгу, харчову плівку, герметичні поліетиленові пакети, пластикові ємності з кришкою або спеціальні контейнери для заморожування.

- Для отримання якісних заморожених продуктів використовуйте свіжі, стиглі, добірні продукти.

- Свіжі овочі та фрукти рекомендується заморожувати відразу ж після збору, щоб повністю зберегти їх поживну цінність, структуру, колір та аромат. Деякі види м'яса, наприклад, дичину, перед заморожуванням слід витримати на повітрі в підвішеному стані.

- Перед тим як ставити гарячі продукти в морозильник, дайте їм охолонути.

- Повністю або частково розморожені продукти слід відразу ж використовувати в їжу. Повторне заморожування допускається, тільки якщо після відтавання продукти були піддані термічній обробці.

Після термічної обробки відталі продукти можна заморозити повторно.

- Забороняється заморожувати рідини в скляних пляшках.

- Використовуйте функцію швидкого охолодження для прискорення процесу заморожування (див. Коротке довідкове керівництво).

- Для запобігання надмірного підвищення температури заморожених харчових продуктів під час відтавання холодильного приладу, упакуйте їх у кілька шарів паперу.

- Підвищення температури заморожених харчових продуктів під час відтавання, що виконується вручну, обслуговування та чищення приладу, може зменшити термін їх зберігання.

ЗАМОРОЖЕНІ ПРОДУКТИ: РЕКОМЕНДАЦІЇ ПРИ КУПІВЛІ

При купівлі заморожених продуктів дотримуйтеся наступних правил:

- Перевіряйте цілісність упаковки (заморожений продукт у пошкодженій упаковці може виявитися зіпсованим). Якщо упаковка здулася або покритася плямами вологи, можливо, були порушені умови зберігання, і почався процес відтавання.

- Купуйте заморожені продукти в останню чергу. Для їх перевезення використовуйте термосумки.

- Після повернення додому відразу ж помістіть заморожені продукти в морозильник.

- Якщо продукти відтанули (навіть частково), не заморожуйте їх повторно. Такі продукти слід вжити в їжу впродовж 24 годин.

- Уникайте перепадів температури або зводьте їх до мінімуму. Дотримуйтеся терміну зберігання, зазначеного на упаковці.

- Дотримуйтеся вказівок щодо зберігання, наведених на упаковці.

ТРАНСПОРТУВАННЯ ТА ПРАВИЛА ЗБЕРІГАННЯ

Упакований прилад повинен зберігатися за відносної вологості не вище 80% у закритих приміщеннях з природною вентиляцією. Транспортувати прилад слід вертикально будь-яким видом транспорту. Забороняється піддавати ударам. Правила

реалізації товару не регламентовані виробником, але повинні відповідати національним, регіональним та міжнародним стандартам.

ТЕРМІНИ ЗБЕРІГАННЯ ЗАМОРОЖЕНИХ ПРОДУКТІВ

М'ЯСО	місяців
Яловичина	8 - 12
Свинина, телятина	6 - 9
Баранина	6 - 8
Кролик	4 - 6
Фарш / субпродукти	2 - 3
Ковбаски	1 - 2
ПТАХ	
Курчата	5 - 7
Індичка	6
Гусятина	2 - 3
РАКОПОДІБНІ	
Краби, омари	1 - 2
Краби, омари	1 - 2
УСТРИЦІ	
Устриці в раковині	1 - 2
РИБА	
«жирна» (лосось, оселедець, скумбрія)	2 - 3
«пісна» (тріска, палтус)	3 - 4

ТУШКОВАНІ СТРАВИ	місяців
М'ясо, птах	2 - 3
МОЛОЧНІ ПРОДУКТИ	
Вершкове масло	6
Сир	3
Жирні вершки	1 - 2
Морозиво	2 - 3
Яйця	8
СУПИ ТА СОУСИ	
Супи	2 - 3
М'ясні соуси	2 - 3
Паштети	1
Тушковані овочі	8
ХЛІБОБУЛОЧНІ ТА КОНДИТЕРСЬКІ ВИРОБИ	
Хліб	1 - 2
Пироги (без начинки)	4
Торти	2 - 3
Млинці	1 - 2
Сире тісто	2 - 3
Відкриті пироги з начинкою	1 - 2
Піца	1 - 2

ФРУКТИ	місяців
Яблука	12
Абрикоси	8
Ожина	8 - 12
Чорна / червона смородина	8 - 12
Вишня	10
Персики	10
Груші	8 - 12
Сливи	10
Малина	8 - 12
Полуниця	10
Ревінь	10
Фруктові соки (апельсиновий, лимонний, грейпфрутовий)	4 - 6
ОВОЧІ	
Спаржа	8 - 10
Базилік	6 - 8
Боби	12
Артишоки	8 - 10
Броколі	8 - 10
Брюссельська капуста	8 - 10
Кольорова капуста	8 - 10
Морква	10 - 12
Селера	6 - 8
Гриби	8
Петрушка	6 - 8
Перці	10 - 12
Горох	12
Стручкова квасоля	12
Шпинат	12
Помідори	8 - 10
Цукіні	8 - 10

ЯКЩО ПРИЛАД НЕ ВИКОРИСТОВУЄТЬСЯ

ТРИВАЛА ВІДСУТНІСТЬ / ВІДПУСТКА

Якщо ви плануєте тривалу відсутність, рекомендується з метою економії електроенергії відключити холодильник, розморозити його, вимити всередині, висушити, залишити двері відкритими щоб уникнути утворення неприємного запаху.

ПЕРЕЇЗД

1. Витягніть усі внутрішні елементи.
2. Оберніть їх плівкою та зафіксуйте скотчем так, щоб вони не гриміли й не могли загубитися в дорозі.
3. Закрутіть регульовані ніжки так, щоб вони не торкалися підлоги.
4. Закрийте дверцята і зафіксуйте їх скотчем, також зафіксуйте шнур живлення.

ВИМКНЕННЯ ЕЛЕКТРИКИ

У разі відключення електрики зателефонуйте в місцеву електромережеву компанію та уточніть, як довго триватиме відключення.

Примітка: Заповнений продуктами холодильник зберігає холод довше, ніж напівпорожній. Якщо на продуктах усе ще видно кристалики льоду, їх можна заморозити знову, хоча смак та аромат продуктів може погіршитися.

Продукти, що знаходяться в поганому стані, краще викинути.

Якщо відключення триватиме менше 24 годин. Тримайте дверцята холодильника закритими. Це дозволить довше зберегти продукти в охолодженому вигляді. Якщо відключення триватиме понад 24 години. Розвантажте морозильне відділення та помістіть продукти в переносну морозильну камеру. Якщо у вас під рукою немає переносної морозильної камери або штучного льоду, по можливості вживайте в їжу швидкопсувні продукти. Спорожніть форму для льоду.

ЧИЩЕННЯ ТА ДОГЛЯД

Перед виконанням будь-яких операцій з очистки або догляду від'єднайте прилад від електричної мережі. Не очищуйте кнопки та дисплей панелі управління спиртом і спиртотмісними засобами. Користуйтеся сухою тканиною.

Не застосовуйте абразивні засоби. Не використовуйте легкозаймисті рідини для очищення елементів холодильника.

Не використовуйте парочисувачі.

- Періодично протирайте прилад тканиною, змоченою в теплому розчині нейтрального миючого засобу, спеціально призначеного для догляду за холодильниками.
- Очистіть зовнішні поверхні приладу й ущільнення дверцят вологою серветкою, а потім протріть насухо м'якою сухою тканиною.
- Конденсатор, розташований з тильного боку приладу, слід регулярно очищати пилососом.
- Ваш холодильник виготовлений з гігієнічних матеріалів без запаху. Для збереження цих характеристик завжди зберігайте продукти, що сильно пахнуть, у щільно закритих контейнерах, щоб уникнути утворення запахів, які потім буде складно видалити.
- При попаданні продуктів, що містять масло (майонез, рослинна олія або тваринний жир і т.п.), на ущільнювач або пластмасу камери холодильного приладу негайно видаліть забруднення нейтральним миючим засобом.
- Усі змінні частини можна мити розчином мила або миючого засобу у воді. Також їх можна мити в посудомийній машині. Пам'ятайте, що всі змінні частини необхідно ретельно висушити перед тим, як поставити їх назад у холодильник.

Важливо:

- Не очищуйте кнопки та дисплей панелі управління спиртом і спиртотмісними засобами. Користуйтеся сухою тканиною.
- Трубки холодильної системи розташовуються поблизу піддону для розморожування та можуть нагріватися. Регулярно очищуйте їх пилососом.

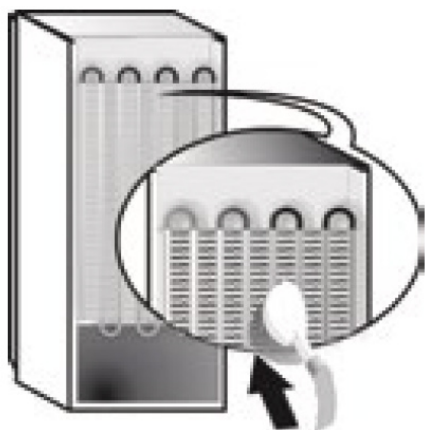

ПОШУК ТА УСУНЕННЯ НЕСПРАВНОСТЕЙ, СЕРВІС

ПЕРШ НІЖ ЗВЕРТАТИСЯ ДО СЕРВІСУ...

Невеликі несправності в роботі приладу часто можна усунути самостійно без використання будь-яких інструментів.

ЗВУКИ ПІД ЧАС РОБОТИ ПРИЛАДУ

У процесі звичайної роботи прилад може видавати різні звуки. Це обумовлено наявністю вентиляторів та електродвигунів, що вмикаються й вимикаються автоматично.

ГУЧНІСТЬ ДЕЯКИХ ЗВУКІВ МОЖНА ЗМЕНШИТИ ШЛЯХОМ:

- установки приладу суворо горизонтально на твердій поверхні.
- залишення вільного простору між приладом і меблями.
- правильного розміщення внутрішніх елементів.
- розміщення пляшок і ємностей так, щоб вони не торкалися одна одної.

ДЕЯКІ ЗВУКИ, ЯКІ МОЖЕ ВИДАВАТИ ПРАЦЮЮЧИЙ ПРИЛАД

Свистячий звук при включенні приладу вперше або після тривалої перерви.



Звук, схожий на булькання, під час заповнення трубок холодоагентом.



Торохтіння працюючого компресора.



Дзижчання, що супроводжує початок роботи вентилятора або водяного клапана.



Тріск при включенні компресора.



Клацання термостата, що регулює частоту пусків компресора.



ПОШУК ТА УСУНЕННЯ НЕСПРАВНОСТЕЙ

Несправності:	Можливі причини / рішення
Дисплей повністю вимкнений.	<ul style="list-style-type: none"> - Вилка не вставлено в електричну розетку, - вставлена недостатньо для створення контакту, - в будинку немає електроенергії.
Компресор не запускається.	Прилад оснащений захистом компресора (див. «Запуск і використання»).
Дисплей включений, але він темний.	Вимкніть і переверніть вилку, перш ніж вставити її в розетку.
Звуковий сигнал тривоги, на дисплеї з'являється повідомлення dr і блимає лампочка холодильника.	Двері холодильника була відкрита більше двох хвилин. Пристрій звукової сигналізації перестане працювати, якщо закрити двері.
Звуковий сигнал, на дисплеї символ A1.	<p>Температура продуктів всередині морозильної камери піднімалася вище порога і на час, що виключають їх подальше зберігання. Продукти необхідно використовувати. Для цього в морозильній камері підтримується температура близько 0 градусів. Порада: Ви можете знову заморожувати і зберігати ці продукти після термічної обробки.</p> <p>Коли почне лунає сигнал, відкрийте і закрийте двері, або одноразово натисніть кнопку зміни температури. Для скидання символу A1 тривоги, двічі натисніть на кнопку зміни температури, або вимкніть та ввімкніть прилад кнопкою вкл. / Викл.</p>
Звуковий сигнал, на дисплеї символ A2.	<p>Температура продуктів всередині морозильної камери піднімалася вище порога і на час, що виключають їх подальше зберігання. Продукти не можна їсти. Для зниження деструктивних процесів в продуктах прилад буде прагнути в морозильній камері підтримується температура близько -18 градусів. Коли почне лунає сигнал, відкрийте і закрийте двері, або одноразово натисніть кнопку зміни температури. Для скидання символу A2 тривоги, двічі натисніть на кнопку зміни температури, або вимкніть та ввімкніть прилад кнопкою вкл. / Викл.</p>
Холодильник і морозильник не охолоджує як слід.	<ul style="list-style-type: none"> - Погано закриті двері і пошкоджені ущільнювачі, - Двері відкриваються надто часто, - Встановлено занадто висока температура (див. «Запуск і використання»). - Холодильник або морозильник переповнений.

Продукти усередині холодильної камери починають замерзати.	Встановлено занадто низька температура (див. «Запуск і використання»).
Компресор працює постійно.	<ul style="list-style-type: none"> - Була натиснута кнопка «SUPER FREEZE» (швидка заморозка), - Горить або блимає жовта лампочка «SUPER FREEZE» (див. «Опис»), - Температура навколишнього середовища дуже висока.
Чи не обертається вентилятор воздухоохладителя.	<ul style="list-style-type: none"> - Відкрита двері холодильника, - Система воздухоохладителя активується автоматично, тільки коли стає необхідно відновити ідеальні робочі умови усередині холодильної камери.
Прилад виробляє багато шуму.	<ul style="list-style-type: none"> - Пристрій не був встановлений на плоскій горизонтальній поверхні (див. "Встановлення"), - Прилад встановлений між шафами, які вібрують і створюють шум, - Хладагент всередині холодильника створює невеликий шум, навіть коли компресор не працює. Це не дефект, це нормально.
Передчасне завершення функцій.	Електричне «обурення» в мережі або короточасні перерви подачі електропостачання.
На дисплеї з'являється повідомлення (наприклад F01).	<p>Отвір для зливу води закупорити (див. «Обслуговування»).</p> <p>В результаті температурних деформацій складових частин холодильного приладу може чути «потріскування», що не є дефектом і не впливає на працездатність приладу.</p>

СЕРВІС

ПЕРШ НІЖ ЗВЕРТАТИСЯ ДО СЕРВІСУ

1. Спробуйте усунути несправність самостійно, виконуючи вказівки розділу ПОШУК ТА УСУНЕННЯ НЕСПРАВНОСТЕЙ.
2. Вимкніть та увімкніть прилад і перевірте, чи припинилися несправності.

ЯКЩО ПІСЛЯ ВИКОНАННЯ ВИЩЕОПИСАНИХ ДІЙ НЕСПРАВНОСТІ НЕ ПРИПИНЯЮТЬСЯ, ЗВЕРНІТЬСЯ ДО НАЙБЛИЖЧОГО СЕРВІСНОГО ЦЕНТРУ

При зверненні до сервісного центру необхідно повідомити:

- модель виробу;
- серійний номер виробу (ці дані ви знайдете в табличці з технічними характеристиками, розташованій на правій стінці холодильної камери);
- характер несправності.

Не користуйтеся послугами осіб, не уповноважених виробником.

Під час ремонту вимагайте використання оригінальних запасних частин.

Довірте сервісне обслуговування професіоналам!

ПРОДУКЦІЯ СЕРТИФІКОВАНА НА ВІДПОВІДНІСТЬ ВИМОГАМ

Продукція сертифікована на відповідність вимогам:

1. безпеки низьковольтного електричного обладнання
 - ДСТУ ІЕС 60335-2-24:2014
2. електромагнітної сумісності обладнання
 - ДСТУ EN 55014-1:2014
 - ДСТУ EN 55014-2:2015
 - ДСТУ EN 61000-3-2:2015
 - ДСТУ EN 61000-3-3:2015
- 3 ДСТУ EN 153:2009
ДСТУ EN ISO 15502:2009
4. обмеження використання деяких небезпечних речовин в електричному та електронному обладнанні.
EN 50581-1:2014



Виробник – АТ «ІНДЕЗІТ ІНТЕРНЕШНЛ» РОСІЯ, 398040, м Липецьк, пл. Металургів, 2 АТ «ІНДЕЗІТ ІНТЕРНЕШНЛ»

Служба сервісу тел. 4742 42-41-00

Серійний номер холодильника на табличці всередині приладу містить дату його випуску, наприклад, S.N. 52YYWW000001

YY відповідає двом останнім цифрам року
WW відповідає порядковому номеру тижня

 Mod. Ind.C. Prod.N. S.N. 5221 3200 0001		
220-240 V ~ 50 Hz	A	W
Объем нетто х/б / Таза келеми тонназатын белги / Объем нетто морозильное отделение / Sof haqm Sovuzgich bulimi / Таза келеми муздатруучу белги / Ёшун башқаруу системасының ұшықаруы Объем нетто м/б / Таза келеми муздататын белги / Объем нетто морозильное отделение / Soft haqm Muзdatgich bulimi / Таза келеми тондурруучу белги / Ёшун башқаруу системасының ұшықаруы Объем для отделения охлажденных продуктов / Келеми "Сарактик" белги / Объем отделения "Свежест" / Најми "Тогаки" bulimi / Келеми "Свежести" белги / Ёшқаруу системасының ұшықаруы Общий объем брутто / Жалпы Брутто келеми / Загальна вага брутто / Umтпий хайми, brutto / Брутто жалпы келеми / Ерпикитпий рлпшлпкпц башқаруу Масса хладагента / Хладагенттің массасы / Масса хладагента / Vazni hладagent / Хладагенттин массасы / Ушундурруучу башқаруу Xладaгент / Хладaгент / Холодоагент / Hладagent / Хладaгент / Ушундурруучу Мощность замораживания / Муздату қуаты / Потенция замораживания / Muзlatish kuvatti / Тондурру кубаттуулугу / Ушундурруучу Класс защиты 1 / Қорғаныс классы 1 / Класс защиты 1 / Himoya sinfi 1 / Корро классы 1 / Ғышқаруу системасының ұшықаруы Класс энергоэффективности / Энергиялық тиімділік классы / Класс энергоэффективности / Foidali energiya sarajalari / Энергия натыйжанулук классы / Ёшқаруу системасының ұшықаруы Климатический класс / Климат классы / Климатичный класс / İklim tipi / Климаттық класс / Uшқаруу системасының ұшықаруы Изоляция-циклопентан / Оқш ауауау-циклопентан / Изоляция - циклопентан / Cheklarish Cyclopentane / Изоляция-циклопентан / Uшқаруу системасының ұшықаруы		
		R600a Kg/24h
ИЗГОТОВИТЕЛЬ / ӨНДІРУШІ / ВИРОБНИК / ISHLAB SHIQARUVCHSI / ДАЯРДОЧУ / ҒЫСҚАРУСҚА: АО «ИНДЕЗИТ ИНТЕРНЕШНЛ» ИZГОТОВЛЕНО В РОССИИ / Виробник: Росія / Өндүрүүчү: Россия / Ғысқаруу: Россия / Ғысқаруу: Россия / Ғысқаруу: Россия Reseide өндүрлген / Ислаб шикарувчи: Rossiya / Өндүрүүчү: Rossiya / Ғысқаруу: Rossiya / Ғысқаруу: Rossiya / Ғысқаруу: Rossiya		

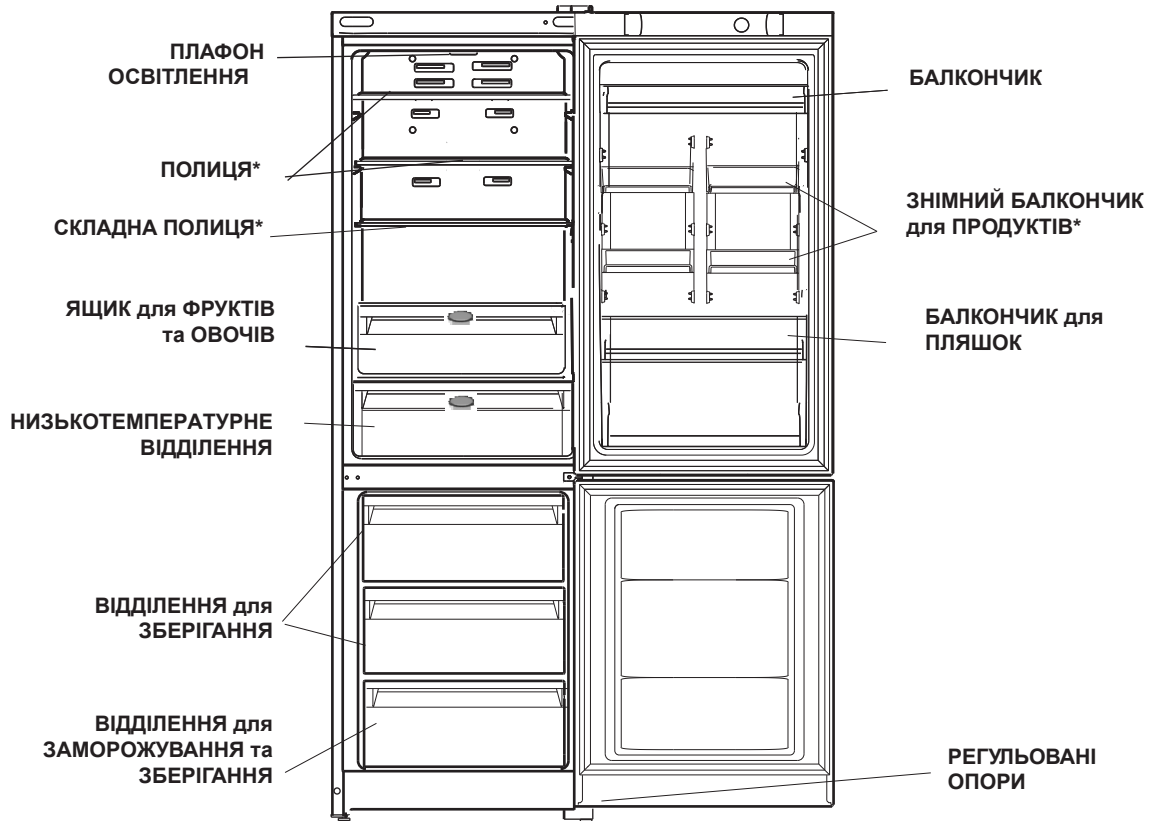
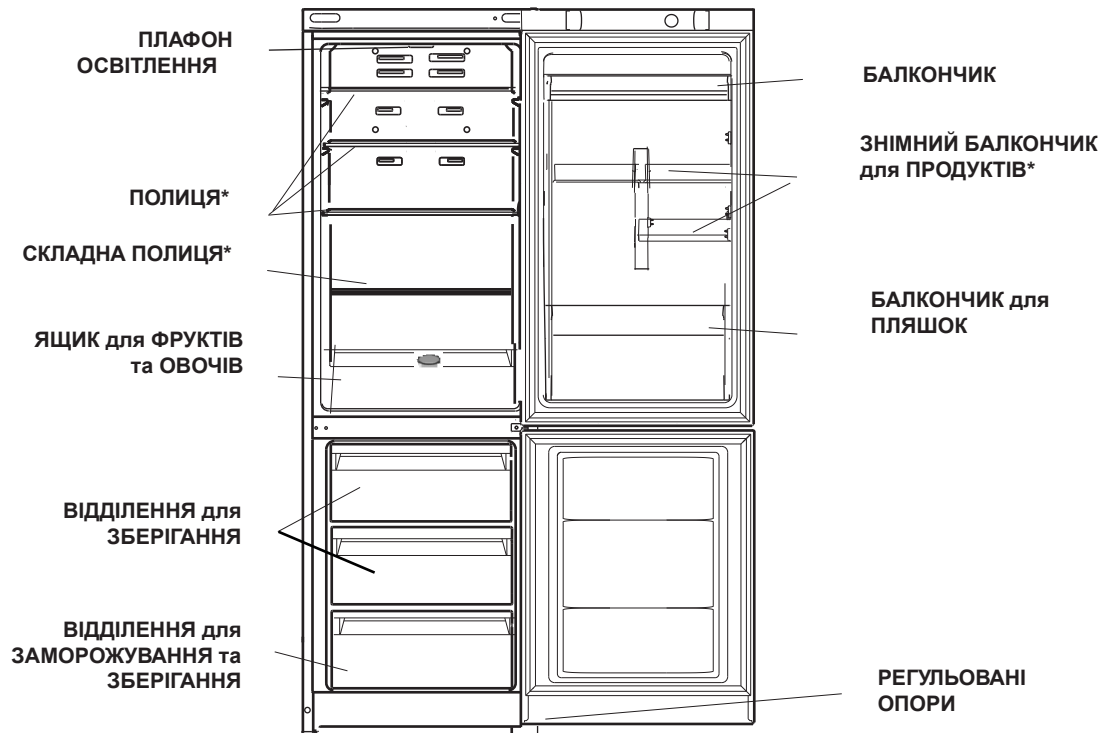

МОДЕЛІ

WTS 8202I W
WTS 8202I MX, WTS 8202I BXWTS 7201 BX, WTS 7201 W,
WTS 7201 MX

*Деталі, які можуть варіюватися за кількістю та/або за розташуванням



МОДЕЛІ

WTS 8202I W
WTS 8202I MX, WTS 8202I BX
WTS 7201 BX, WTS 7201 W, WTS 7201 MX



кнопка ВМК/ВИМК

Super Cool

Налаштування температури
холодильної камери

Індикатор ХК

Індикатор МК

Налаштування температури
морозильної камери

Super Freeze

ECO

HOLIDAY

Good night

ВМК/ВИМК – натисканням цієї кнопки можна ввімкнути весь прилад у цілому (як холодильну, так і морозильну камери). Для відключення холодильника досить натиснути й утримувати впродовж 3 секунд кнопку, холодильник вимкнеться із затримкою 6 секунд.

Сигнал тривоги – звукова індикація та миготлива лампа освітлення сигналізують про незакрыті двері холодильного відділення.

ХОЛОДИЛЬНА КАМЕРА Налаштування температури дозволяє змінювати температуру в холодильній камері, з відповідним відображенням на дисплеї.

МОРОЗИЛЬНА КАМЕРА Налаштування температури – дозволяє змінювати температуру в морозильній камері, з відповідним відображенням на дисплеї.

Кнопка ECO включає функцію ECO (додаткова економія електроенергії), підтверджується звуковим сигналом. При короткостроковому натисканні відключається дисплей. При натисканні протягом 6 секунд включається повний режим ECO.

Прилад автоматично регулює температуру відповідно до умов всередині і зовні холодильника. Якщо при цьому потрібні температури, які відрізняються від стандартних, то можна зробити зміни.

При цьому можуть бути встановлені будь-які температури для холодильної і для морозильної камери. Для повернення в звичайний режим-вимкнути і включити прилад.

Установка температури:

При включенні приладу на дисплеї відображається встановлена температура в холодильному і морозильному відділеннях. Для регулювання температури натисніть на кнопки “-” або “+”, відповідні камері, в якій ви хотіли б змінити встановлену температуру. Крок зміни температури становить 1°C. Діапазон зміни температури в холодильному відділенні: від +8°C до +4°C, в морозильному відділенні: від -18°C до -26°C.

Кнопка HOLIDAY включає і відключає функцію Holiday-відпустка. Якщо активна функція Holiday, температура не може регулюватися, але прилад відрегулює себе автоматично, при цьому використовуються оптимальні налаштування для даної ситуації: +12°C для холодильної камери і -18°C для морозильної.

Для включення або виключення функції просто натисніть відповідну кнопку, і про стан функції буде сигналізувати включення або виключення підсвічує світлодіода. Деякі функції (SUPER COOL, SUPER FREEZE) несумісні з іншими (HOLIDAY, GOOD NIGHT); пам'ятайте про те, що це встановлений порядок пріоритетності, який допоможе вам використовувати прилад найкращим чином.

Функція GOOD NIGHT встановлює мінімальну кількість обертів компресора і вентилятора протягом 6 годин з метою досягнення мінімального шуму на цей період.

Кнопка SUPER FREEZE включає і вимикає функцію SUPER FREEZE (швидкої заморозки). Функція автоматично відключається після закінчення 24 годин.

Кнопка SUPER COOL включає і вимикає функцію SUPER COOL (швидке охолодження).

Технічні характеристики (технічний лист)

Виріб	Комбінований холодильник-морозильник	
Торговельна марка	Whirlpool	
Модель	WTS 7201 BX, WTS 7201 W, WTS 7201 MX	WTS 8202I MX, WTS 8202I BX WTS 8202I W
Виробник	АТ «Індезіт Інтернешнл»	
Країна-виробник	Росія	
Категорія моделі побутового холодильного приладу	7	
Загальний корисний обсяг для зберігання свіжих продуктів і секції свіжості	239 л	227 л
Загальний обсяг секції свіжості	-	27 л
Загальний корисний обсяг для зберігання заморожених продуктів	83 л	
Експлуатаційні можливості морозильного відділення		
Розрахункова температура секції свіжості	-	від -2°C до +3°C
Номинальне значення напруги електроживлення або діапазон напруги	~220-240 V	
Умовне позначення роду електричного струму або номінальна частота змінного струму	50 Hz	
Номинальний струм	0,8 А	
Потужність нагрівача системи відтавання	190 Вт	
Максимальна потужність лампи освітлення	1 Вт LED	
Клас захисту від ураження електричним струмом	Клас захисту 1	
Клас енергетичної ефективності:	A+	A++
Річне споживання енергії	304 кВтч	243 кВтч
Кліматичний клас: W [кліматичний клас] Цей прилад призначений для використання при температурі довкілля від «Х» до «Х»	SN-T від «+10°C» до «+43°C»	
	9 кг/24год	
Час безпечного відключення електроенергії	14 год	
Система охолодження	Без утворення інею «No Frost»	
Тип холодоагенту	R 600 a	
Корегований рівень звукової потужності	40 дБА	
Кількість компресорів	1	
Вбудований прилад	ні	
Цей прилад призначений виключно для зберігання вина	ні	
Дату виробництва даної техніки можна отримати з серійного номера (S.N. 52YYWW000001) наступному чином:	YY - останні цифри року WW - тиждень 000001 - серійний номер	