

# INSTRUCȚIUNI PRIVIND SIGURANȚA

## IMPORTANT: TREBUIE CITITE ȘI RESPECTATE

Descărcați manualul cu instrucțiuni complet de pe site-ul <http://docs.whirlpool.eu> sau sunați la numărul indicat pe certificatul de garanție.

Înainte de a utiliza aparatul, citiți aceste instrucțiuni privind siguranța. Păstrați-le la îndemână pentru a le putea consulta și pe viitor.

Aceste instrucțiuni și aparatul în sine furnizează avertismente importante privind siguranța, care trebuie respectate întotdeauna. Producătorul nu își asumă nicio răspundere pentru nerespectarea acestor instrucțiuni de siguranță, pentru utilizarea necorespunzătoare a aparatului sau pentru setarea incorectă a butoanelor de comandă.

⚠ Nu lăsați aparatul la îndemâna copiilor foarte mici (0-3 ani). Nu lăsați aparatul la îndemâna copiilor mici (3-8 ani) decât dacă sunt supravegheați în permanență. Copiii cu vârsta de peste 8 ani și persoanele cu capacități fizice, senzoriale sau mintale reduse sau fără experiență și cunoștințe pot folosi acest aparat doar dacă sunt supravegheate sau au fost instruite cu privire la utilizarea în siguranță și înțeleg riscurile implicate. Copiii nu trebuie să se joace cu aparatul. Curățarea și întreținerea nu trebuie să fie efectuate de către copii fără a fi supravegheați.

⚠ AVERTISMENT: Aparatul și părțile sale accesibile se înfierbântă în timpul utilizării. Trebuie evitată atingerea rezistențelor. Copiii cu vârste mai mici de 8 ani nu trebuie lăsați să se apropie de aparat, cu excepția cazurilor în care sunt supravegheați în permanență.

⚠ AVERTISMENT: Dacă suprafața plitei este crăpată, nu folosiți aparatul - risc de electrocutare.

⚠ AVERTISMENT: Pericol de incendiu: nu depozitați articole pe suprafețele de gătit.

⚠ ATENȚIE: Procesul de preparare trebuie să fie supravegheat. Un proces de preparare care durează puțin trebuie să fie supravegheat în permanență.

⚠ AVERTISMENT: Prepararea la plită cu grăsime sau ulei poate fi periculoasă - risc de incendiu. Nu încercați NICIODATĂ să stingeți un incendiu folosind apă: opriți aparatul și apoi acoperiți flacăra, de exemplu, cu un capac sau cu o pătură ignifugă.

⚠ Nu utilizați plita ca suprafață de lucru sau suport. Nu amplasați articole vestimentare sau alte materiale inflamabile lângă aparat până când nu s-au răcit complet toate componentele acestuia - pericol de incendiu.

### UTILIZAREA PERMISĂ

⚠ ATENȚIE: aparatul nu trebuie să fie pus în funcțiune prin intermediul unui comutator extern, precum un temporizator, sau al unui sistem de comandă la distanță separat.

⚠ Acest aparat este proiectat pentru a fi utilizat în locuințe, precum și în alte spații, cum ar fi: bucătării

destinate personalului din magazine, birouri și alte spații de lucru; ferme; de către clienții din hoteluri, moteluri, unități de cazare de tip „bed and breakfast” și alte spații rezidențiale.

⚠ Nu este permisă nicio altă utilizare (de ex., încălzirea încăperilor).

⚠ Acest aparat nu este destinat utilizării în scop profesional. Nu utilizați aparatul afară.

### INSTALARE

⚠ Manevrarea și instalarea aparatului trebuie să fie efectuate de două sau mai multe persoane - risc de rănire. Folosiți mănuși de protecție la despachetare și instalare - risc de tăiere.

⚠ Instalarea, inclusiv racordarea la rețeaua de alimentare cu apă (dacă este necesară) și la rețeaua de alimentare cu energie electrică, precum și reparațiile trebuie efectuate de un tehnician calificat. Nu reparați și nu înlocuiți nicio componentă a aparatului, cu excepția cazului în care acest lucru este indicat în mod expres în manualul de utilizare. Nu lăsați copiii în apropierea zonei de instalare. După despachetarea aparatului, asigurați-vă că acesta nu a fost deteriorat în timpul transportului. Dacă apar probleme, contactați distribuitorul sau cel mai apropiat serviciu de asistență tehnică post-vânzare. Odată instalat aparatul, deșeurile de ambalaje (bucăți de plastic, polistiren etc.) nu trebuie lăsate la îndemâna copiilor - risc de asfixiere. Înainte de orice operație de instalare, aparatul trebuie să fie deconectat de la rețeaua de alimentare cu energie electrică - risc de electrocutare. În timpul instalării, aveți grijă ca aparatul să nu deterioreze cablul de alimentare - risc de incendiu sau de electrocutare. Activați aparatul numai atunci când instalarea a fost finalizată.

⚠ Efectuați toate operațiile de tăiere a dulapului înainte de montarea aparatului și îndepărtați toate așchiile de lemn și rumegușul.

⚠ În cazul în care aparatul nu este montat deasupra unui cuptor, trebuie să fie instalat un panou despărțitor (neinclus în dotarea aparatului) în compartimentul de sub acesta.

### AVERTISMENTE PRIVIND ALIMENTAREA CU ENERGIE ELECTRICĂ

⚠ Aparatul trebuie să poată fi deconectat de la rețeaua electrică fie prin scoaterea ștecherului din priză (dacă ștecherul este accesibil), fie prin intermediul unui întrerupător multipolar situat în amonte de priză, în conformitate cu normele privind cablurile electrice, și trebuie să fie împământat în conformitate cu standardele naționale privind siguranța electrică.

⚠ Nu utilizați prelungitoare, prize multiple sau adaptoare. După finalizarea instalării, componentele electrice nu trebuie să mai fie accesibile pentru utilizator. Nu utilizați aparatul dacă aveți părți ale corpului umede sau când sunteți desculți. Nu puneți

în funcțiune acest aparat dacă are cablul de alimentare sau ștecherul deteriorat, dacă nu funcționează corespunzător sau dacă a fost deteriorat sau a căzut pe jos.

⚠ În cazul în care cablul de alimentare este deteriorat, acesta trebuie să fie înlocuit cu unul identic de către producător, agentul său de service sau alte persoane calificate, pentru a evita orice pericol sau risc de electrocutare.

### **CURĂȚAREA ȘI ÎNTREȚINEREA**

⚠ **AVERTISMENT:** Asigurați-vă că aparatul este oprit și deconectat de la sursa de alimentare înainte de a efectua orice operație de întreținere; nu folosiți niciodată aparate de curățare cu aburi - risc de electrocutare.

⚠ Nu utilizați produse abrazive sau corozive, produse pe bază de clor sau bureți de sârmă pentru vase.

### **ELIMINAREA AMBALAJULUI**

Ambalajul este reciclabil în proporție de 100% și este marcat cu simbolul reciclării .

Prin urmare, diferitele părți ale ambalajului nu trebuie aruncate la întâmplare, ci trebuie eliminate în conformitate cu normele stabilite de autoritățile locale.

### **ELIMINAREA APARATELOR ELECTROCASNICE**

Acest aparat este fabricat cu materiale reciclabile sau reutilizabile. Eliminați-l în conformitate cu normele locale referitoare la eliminarea deșeurilor. Pentru informații suplimentare referitoare la tratarea, valorificarea și reciclarea aparatelor electrocasnice, contactați autoritățile locale competente, serviciul de colectare a deșeurilor menajere sau magazinul de unde ați achiziționat aparatul. Acest aparat este marcat în conformitate cu Directiva europeană 2012/19/UE privind deșeurile de echipamente electrice și electronice (DEEE).

Asigurându-vă că acest produs este eliminat în mod corect, contribuiți la prevenirea consecințelor negative asupra mediului înconjurător și sănătății persoanelor.

Simbolul  de pe produs sau de pe documentele care îl însoțesc indică faptul că acest aparat nu trebuie eliminat ca deșeu menajer, ci trebuie predat la un centru de colectare corespunzător, pentru reciclarea echipamentelor electrice și electronice.

### **RECOMANDĂRI PRIVIND ECONOMISIREA ENERGIEI**

Profitați din plin de căldura reziduală a plăcii fierbinți prin oprirea aparatului cu câteva minute înainte de a termina prepararea.

Baza oalei sau a cratiței trebuie să acopere placa fierbinte în întregime; un recipient care este mai mic decât placa fierbinte va duce la irosirea energiei.

Acoperiți oalele și cratițele cu capace etanșe în timpul preparării și folosiți cât mai puțină apă. Prepararea fără capac va crește foarte mult consumul de energie.

Utilizați numai oale și cratițe cu baza plată.

### **DECLARAȚIE DE CONFORMITATE**

Acest aparat respectă cerințele de proiectare ecologică prevăzute de Regulamentul european nr. 66/2014, în conformitate cu standardul european EN 60350-2.

# INSTALARE

- Plita trebuie montată pe un blat de lucru cu o adâncime cuprinsă între 20 mm și 50 mm.
- Nu trebuie să existe nimic între plită și cuptor (sine transversale, console etc.).
- Distanța dintre suprafața inferioară a plitei vitroceramice și dulap sau panoul separator trebuie să fie de cel puțin 20 mm.
- Dacă plita trebuie instalată lângă un corp de mobilier înalt, lăsați o distanță de cel puțin 100 mm față de marginea plitei în partea laterală a corpului de mobilier înalt.
- Pentru dimensiunile de încorporare și instalare, consultați imaginea din acest paragraf.
- Trebuie menținută o distanță minimă între plită și hota de deasupra acesteia. Vă rugăm să consultați manualul de utilizare a hotei pentru informații suplimentare.
- Montați garnitura furnizată pentru plită (cu excepția cazului în care a fost deja montată), după ce ați curățat suprafața acesteia.
- **Nu instalați plita în apropierea unei mașini de spălat vase sau a unei mașini de spălat rufe, pentru ca circuitele electronice să nu vină în contact cu vaporii sau umiditatea și să se deterioreze.**
- Dacă este instalat un cuptor sub plită, asigurați-vă că acesta este dotat cu un sistem de răcire. Dacă temperatura circuitelor electronice depășește valoarea maximă permisă, plita se va opri automat; în acest caz, așteptați timp de câteva minute până când temperatura interioară a circuitelor electronice atinge un nivel tolerabil, moment în care va fi posibilă repornirea plitei.

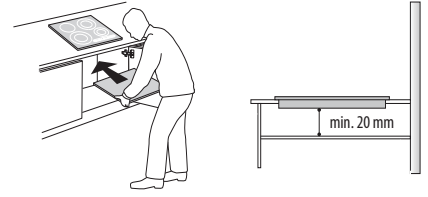

## AMPLASAREA PLITEI

După efectuarea conexiunii la rețeaua de alimentare cu energie electrică (consultați capitolul „Conectarea la rețeaua de alimentare cu energie electrică”), poziționați fiecare clemă de fixare în canalele aferente din părțile laterale ale plitei, după cum este indicat în imagine. Apoi, împingeți plita în interiorul porțiunii decupate și asigurați-vă că sticla este plană și paralelă cu blatul de lucru. Clemele de fixare sunt proiectate pentru fiecare tip de material al blaturilor de lucru (lemn, marmură etc.).

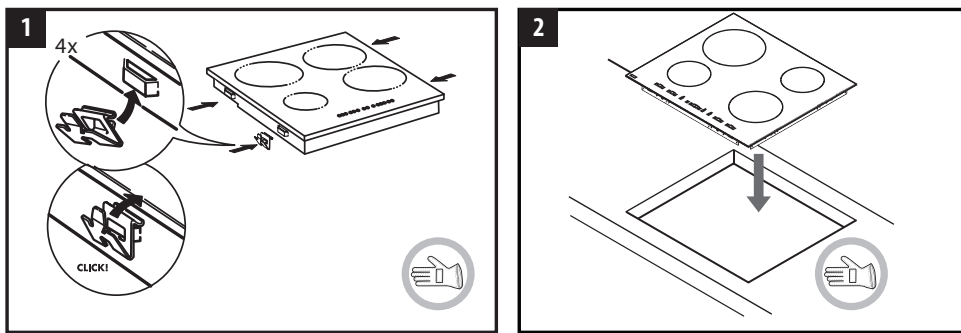

## DIMENSIUNI ȘI DISTANȚE DE RESPECTAT

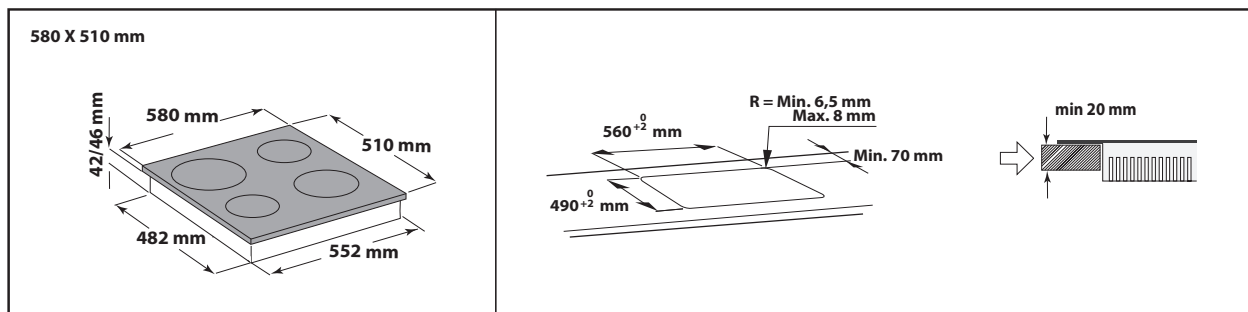
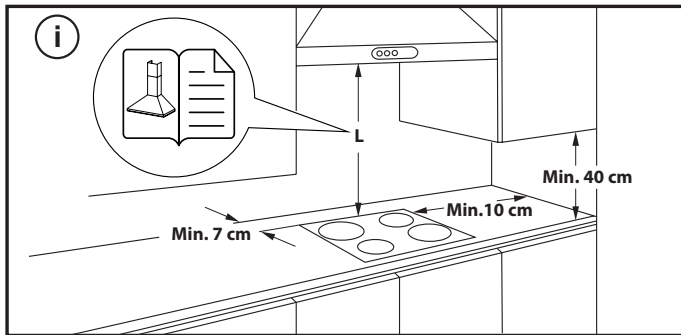

## CONECTAREA LA REȚEAUA DE ALIMENTARE CU ENERGIE ELECTRICĂ





Conexiunea electrică trebuie efectuată înainte de a conecta aparatul la alimentarea cu electricitate.

Instalarea trebuie efectuată de personal calificat care cunoaște reglementările în vigoare referitoare la instalare și siguranță. În special, instalația trebuie efectuată în conformitate cu normele companiei locale de furnizare a energiei electrice.

Asigurați-vă că tensiunea indicată pe plăcuța cu date tehnice, situată la baza aparatului, corespunde cu tensiunea din locuința unde va fi instalat aparatul. Împământarea aparatului este obligatorie prin lege: utilizați numai conductori (inclusiv conductorul pentru împământare) de dimensiuni corespunzătoare.

### CONECTAREA LA BLOCUL DE CONEXIUNI

Pentru conexiunea electrică, folosiți un cablu de tip H05RR-F, așa cum se indică în tabelul de mai jos.

TENSIUNE DE ALIMENTARE	CONDUCTORI NUMĂR X DIMENSIUNE
220-240V ~ + 	3 x 4 mm <sup>2</sup>
230-240V ~ + 	3 x 4 mm <sup>2</sup> (numai Australia)
220-240V 3~ + 	4 x 1,5 mm <sup>2</sup>
380-415V 3N~ + 	5 x 1,5 mm <sup>2</sup>
380-425V 2N~ + 	4 x 1,5 mm <sup>2</sup>

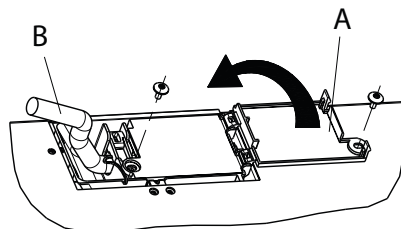

**Aparatul trebuie conectat la sursa de alimentare cu energie prin intermediul unui întrerupător multipolar cu o distanță de minim 3 mm între contacte.**

**ATENȚIE:** cablul de alimentare trebuie să fie suficient de lung pentru a permite scoaterea plitei din blatul de lucru și trebuie poziționat astfel încât să se evite deteriorarea sau supraîncălzirea cauzată de contactul cu baza aparatului.

**NOTĂ:** firul galben/verde de împământare trebuie conectat la borna marcată cu simbolul  și trebuie să fie mai lung decât celelalte fire.

- Îndepărtați aproximativ 70 mm din învelișul cablului de alimentare (B).
- Înlăturați aproximativ 10 mm din învelișul firelor. Apoi, introduceți cablul de alimentare în clema de cablu și conectați firele la blocul de conexiuni, așa cum se indică în diagrama de conexiuni amplasată lângă blocul de conexiuni.
- Fixați cablul de alimentare (B) cu ajutorul clemei de cablu.
- Închideți blocul de conexiuni folosind capacul (A) și fixați-l cu șurubul din dotare.
- După ce ați executat conexiunea electrică, montați plita din partea de sus și fixați-o de arcurile de susținere, așa cum se indică în figură.

## DESCRIEREA PRODUSULUI

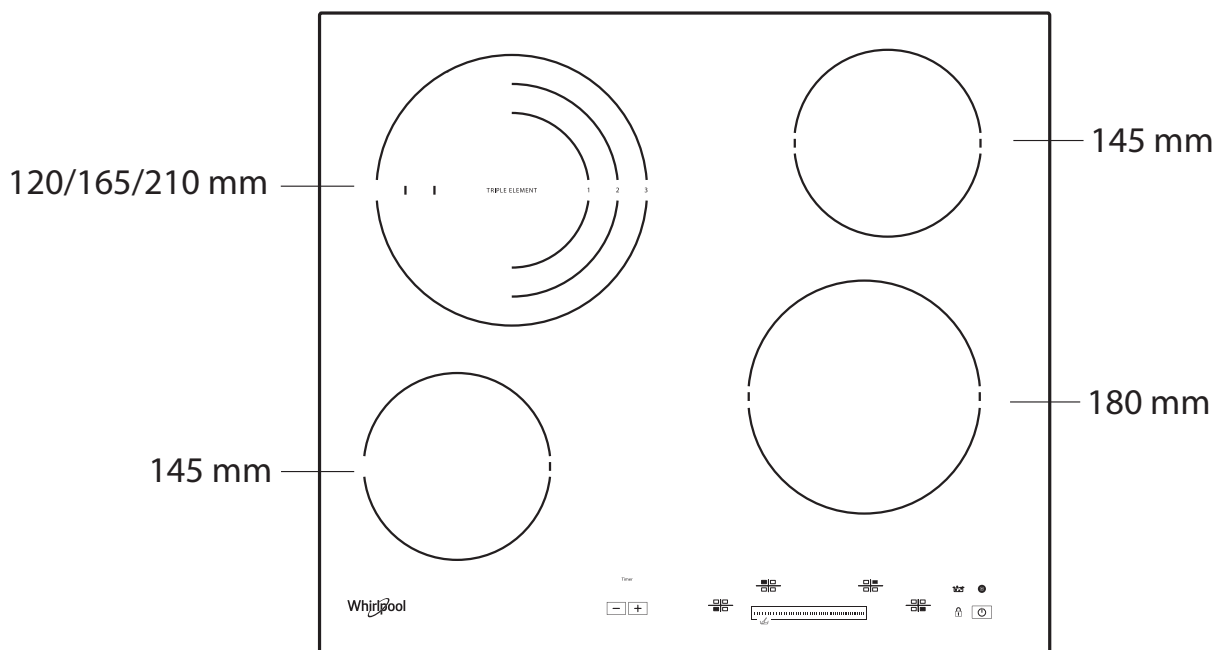

## PANOUL DE COMANDĂ

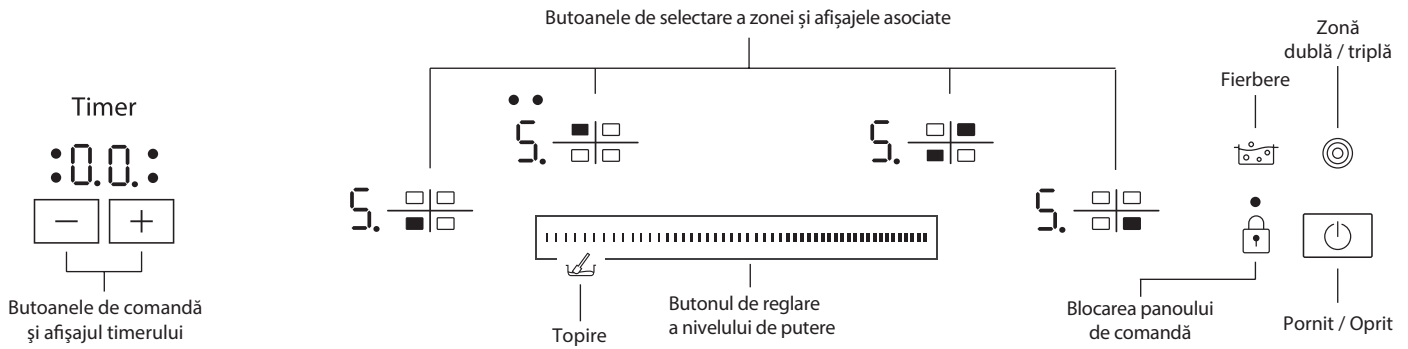

## PRIMA UTILIZARE

După conectarea plitei la sursa de alimentare cu energie electrică, panoul de comandă este blocat. Pentru a debloca panoul de comandă, atingeți butonul timp de 2 secunde. Indicatorul de blocare al panoului de comandă se

stinge, iar în acest moment se poate utiliza plita. Citiți paragraful „Blocarea panoului de comandă” pentru mai multe detalii.

## UTILIZAREA ZILNICĂ

### ACTIVAREA/DEZACTIVAREA PLITEI

Pentru a porni plita, atingeți butonul până când afișajele zonelor de gătit se aprind.

Pentru a o opri, atingeți același buton până când afișajele se sting. Toate zonele de gătit sunt dezactivate.

Plita se oprește automat dacă nu este selectată nicio funcție într-un interval de 10 de secunde de la pornire.

### ACTIVAREA ȘI REGLAREA ZONELOR DE GĂTIT

— Afișajul indicatorului de putere  
 — Indicatorul pentru zona de gătit selectată (punctul clipește când timerul este activat pentru zona)

Așezați oala pe zona de gătit dorită și porniți plita. Activați zona de gătit selectată atingând butonul de comandă „Selectare zonă” corespunzător. Pe afișaj apare „5”. Atingeți cu degetul butonul de comandă „Nivel de putere” pentru a selecta nivelul de putere necesar, de la min. 0 până la max. 9. Pentru a confirma selectarea, așteptați 10 secunde sau atingeți din nou același buton de comandă „Selectare zonă”.

### DEZACTIVAREA ZONELOR DE GĂTIT

Pentru a opri zona de gătit, selectați nivelul „0” cu butonul de comandă „Nivel de putere”.

Zona de gătit se dezactivează și, dacă este încă fierbinte, pe afișajul zonei apare litera „H”.



### BLOCAREA PANOULUI DE COMANDĂ

Această funcție blochează butoanele de comandă pentru a preveni activarea accidentală a plitei.

Pentru a activa blocarea panoului de comandă, atingeți butonul ; este activat un semnal acustic, iar pe afișaj apare un indicator luminos. Panoul de comandă este blocat, cu excepția funcției de oprire.

Pentru a dezactiva blocarea panoului de comandă, repetați procedura de activare.

Prezența apei, a lichidelor vărsate din recipiente sau a altor obiecte care se află pe butoanele de comandă, pot activa sau dezactiva în mod accidental blocarea panoului de comandă.

### TIMER

Timerul oferă posibilitatea de a regla durata de preparare la maximum 99 de minute (1 oră și 39 de minute) pentru toate zonele de gătit.

Alegeți zona de gătit pe care doriți să o folosiți, atingeți butoanele „-” sau „+” ale timerului; activarea funcției este indicată printr-un semnal acustic. Pe afișaj apare „00”. Puteți crește/descrește valoarea timerului ținând degetul pe butoanele „+” sau „-”. După selectarea valorii timerului, afișajul clipește în continuare timp de 10 secunde înainte ca număratoarea inversă să înceapă.

La terminarea duratei setate se activează un semnal acustic, iar zona de gătit se dezactivează automat.

Pentru a dezactiva timerul, alegeți zona de gătit și atingeți simultan butoanele „-” și „+” ale timerului.

### IMPORTANT:

- Punctul care clipește lângă afișajul nivelului de putere indică faptul că funcția Timer este activă la zona respectivă.
- În cazul în care mai mult de un temporizator este activ, pe afișaj apare temporizatorul cu durata mai scurtă și indicatorul corespunzător clipește.



### INDICATORUL DE CĂLDURĂ REZIDUALĂ







Dacă pe afișaj apare , zona de gătit este încă fierbinte. Dacă indicatorul de căldură reziduală al unei anumite zone de gătit este aprins, zona respectivă poate fi folosită, de exemplu, pentru a menține mâncarea caldă sau pentru a topi untul.

Când zona de gătit se răcește, afișajul se stinge.

**IMPORTANT:** Pentru a evita deteriorarea permanentă a plitei:

- nu utilizați vase a căror parte inferioară nu este plată;
- nu utilizați vase metalice cu partea inferioară emailată;
- nu așezați oale/crațițe fierbinți pe panoul de comandă.

## FUNCTII SPECIALE

BUTONUL	DENUMIREA FUNCȚIEI	INDICATOR VIZUAL	DESCRIERE
	Zonă dublă/ triplă	1 sau 2 LED-uri aprinse 	Butonul activează zona dublă sau triplă (dacă există). După ce așezați oala/accesoriul pe zona de gătit aleasă, porniți plita și selectați zona de gătit. Selectați nivelul de putere și atingeți butonul o dată pentru a activa zona dublă sau de două ori pentru a activa zona triplă. Pentru a dezactiva funcția, este suficient să atingeți același butonul. LED-urile de deasupra butoanelor sunt aprinse numai când funcția este activă pentru zona selectată.
	Fierbere	Pe afișaj apare: 	Această funcție setează zona la putere maximă (de exemplu pentru a aduce rapid apa la punctul de fierbere). După ce așezați oala/accesoriul pe zona de gătit aleasă, porniți plita, selectați zona de gătit și atingeți butoanele pentru fierbere. După 6 minute de utilizare a acestei funcții, aparatul setează automat zona la nivelul 9. Pentru a dezactiva funcția, este suficient să atingeți același butonul sau să reduceți nivelul de putere. Este posibil să utilizați această funcție în combinație cu funcția Zonă dublă/triplă.
	Topire	Pe afișaj apare: 	Această funcție setează un nivel de putere adecvat pentru topirea lentă a produselor delicate, fără a compromite caracteristicile acestora (ciocolată, unt etc.). După ce așezați oala/accesoriul pe zona de gătit aleasă, porniți plita, selectați zona de gătit și atingeți butonul de reglare a nivelului de putere peste pictograma de topire. Funcția de topire corespunde nivelului de putere „2”.

Plita este prevăzută și cu funcția „oprire automată” care dezactivează zona de gătit după o anumită perioadă de timp, în funcție de setarea de putere, dacă nivelul de putere nu este modificat. În următorul tabel se indică durata fiecărui nivel de putere.

NIVEL DE PUTERE	DURATĂ PÂNĂ LA OPRIREA AUTOMATĂ
1	10 ore
2	5 ore
3	5 ore
4	4 ore
5	3 ore
6	2 ore
7	2 ore
8	2 ore
9	1 oră

## TABEL CU INFORMAȚII PRIVIND PREPARAREA

NIVEL DE PUTERE		TIP DE PREPARARE	UTILIZAREA NIVELULUI (indicațiile completează experiența și obiceiurile dvs. culinare)
Putere maximă	Fierbere	Încălzire rapidă	Ideal pentru creșterea rapidă a temperaturii alimentelor, până la fierbere rapidă în cazul apei, sau pentru încălzirea rapidă a lichidelor de gătit.
	9 – 7	Prăjire – fierbere	Ideal pentru rumenire, începerea preparării alimentelor, prăjirea produselor congelate, fierbere rapidă.
Putere ridicată	7 – 5	Rumenire – prăjire lentă – fierbere – frigere la grătar	Ideal pentru prăjire lentă, menținerea fierberii intense, coacere și frigere la grătar (durată scurtă, 5-10 minute).
	7 – 5	Rumenire – coacere – fierbere înăbușită – prăjire lentă – frigere la grătar	Ideal pentru prăjire lentă, menținerea fierberii la foc mic, coacere și frigere la grătar (durată medie, 10-20 minute), preîncălzire.
Putere medie	4 – 3	Coacere – fierbere înăbușită – prăjire lentă – frigere la grătar	Ideal pentru fierbere înăbușită, menținerea fierberii delicate, coacere și frigere la grătar (durată lungă).
	4 – 3	Coacere – fierbere la foc mic – îngroșare – omogenizarea pastelor făinoase	Ideal pentru preparare îndelungată (orez, sosuri, fripturi, pește) cu lichide (de ex. apă, vin, supă, lapte), obținerea unei texturi cremoase a pastelor făinoase. Ideal pentru preparare îndelungată (volume mai mici de un litru: orez, sosuri, fripturi, pește) cu lichide (de ex. apă, vin, supă, lapte).
Putere scăzută	2 – 1	Topire – decongelare – păstrarea la cald a alimentelor – omogenizarea rizotoului	Ideal pentru înmuierea untului, topirea delicată a ciocolatei, decongelarea produselor în cantități mici și păstrarea la cald a alimentelor proaspăt gătite (de ex. sosuri, supe, minestrone). Ideal pentru păstrarea la cald a alimentelor proaspăt gătite, obținerea unei consistențe cremoase a rizotoului și păstrarea la cald a platourilor care vor servite la masă (cu un accesoriu adecvat pentru inducție).



# ÎNTREȚINEREA ȘI CURĂȚAREA

## Deconectați aparatul de la rețeaua electrică.

- Nu utilizați aparate de curățat cu aburi.
- Nu utilizați bureți abrazivi sau din sârmă deoarece aceștia pot deteriora suprafața din sticlă.
- După fiecare utilizare, curățați plita (după ce s-a răcit) pentru a elimina depunerile și petele cauzate de resturile de mâncare.
- Zahărul și alimentele cu un conținut ridicat de zaharuri deteriorează plita și trebuie să fie îndepărtate imediat.

- Sarea, zahărul și nisipul pot zgâria suprafața de sticlă.
- Folosiți o lavetă moale, hârtie absorbantă pentru bucătărie sau produse speciale pentru curățarea plitei (respectați instrucțiunile producătorului).
- Pătrunderea lichidului în zonele de gătit poate provoca deplasarea sau vibrarea vaselor de gătit.
- Uscați temeinic plita după ce o curățați.

## REMEDIEREA DEFECȚIUNILOR

Dacă plita nu funcționează corect, înainte de a apela la Serviciul de asistență tehnică, consultați Ghidul de remediere a defecțiunilor pentru a stabili care este problema.

- Citiți și respectați instrucțiunile din secțiunea „Utilizarea zilnică”.
- Consultați tabelul de mai jos pentru instrucțiuni.

- Controlați să nu fie întreruptă alimentarea cu electricitate.
- Stingeți plita, apoi porniți-o din nou, pentru a vedea dacă problema a dispărut.

Dacă problema persistă și după verificările de mai sus, luați legătura cu cel mai apropiat Serviciu de asistență tehnică.

DESCRIEREA DEFECTULUI	CAUZE POSIBILE	SOLUȚIE
Plita nu pornește.	Lipsește alimentarea cu energie.	Asigurați-vă că alimentarea cu energie este activă.
	Conectare greșită a cablului principal.	Apelați la un tehnician calificat pentru a verifica conexiunea cablului.
	Plită defectă.	Adresați-vă serviciului de asistență post-vânzare.
Comutatorul plitei este în poziția Pornit, dar sunt afișate alternativ „F” și „L” pe fiecare afișaj.	Lumină puternică deasupra plitei în timpul pornirii.	Reduceți lumina de deasupra panoului de comandă, reporniți plita (deconectați și reconectați plita la sursa de alimentare).
Comutatorul plitei este în poziția Pornit, dar sunt afișate alternativ „F” și unul dintre simbolurile „0, A, C, E, t, H, J, U, 5, 3, 4, r” pe fiecare afișaj.	Plită defectă.	Reporniți plita (deconectați-o și reconectați-o la sursa de alimentare), dacă problema persistă, apelați la serviciul de asistență post-vânzare.
Încălzitorul nu se încălzește, dar afișajul este pornit.	Plită defectă.	Adresați-vă serviciului de asistență post-vânzare.
Plita emite 3 semnale acustice și apoi se oprește.	Unu sau mai multe taste sunt apăsată continuu timp de mai mult de 3 secunde.	Înlăturați orice obiect sau lichid care se află pe panoul de comandă.
Nu este posibilă oprirea plitei.	Plită defectă.	Deconectați plita de la sursa de alimentare și apelați serviciul de asistență post-vânzare.
Încălzitorul nu este pornit continuu, se pornește și se oprește ciclic, chiar dacă pe afișaj nu se schimbă indicatorul de alimentare.	Funcționarea normală a plitei.	Ciclul de pornire/oprire permite reglarea puterii încălzitorului și este normal. În anumite cazuri, protecția termică ar putea opri încălzirea pentru o perioadă de timp pentru a evita deteriorarea sticlei. Exemple de astfel de cazuri sunt: gătitul timp îndelungat la un nivel de putere ridicat, utilizarea vaselor mai mici decât elementul de încălzire, utilizarea de recipiente care nu au fundul plat.
Comutatorul plitei este în poziția Pornit, dar sunt afișate „F” și alternativ „c” pe fiecare afișaj.	Supraîncălzirea panoului de comandă.	Așteptați până când temperatura panoului de comandă scade. Plita va reporni automat când temperatura scade sub limita de funcționare.

## SERVICIUL DE ASISTENȚĂ TEHNICĂ POST-VÂNZARE

Pentru a beneficia de servicii complete de asistență, vă rugăm să vă înregistrați produsul pe [www.whirlpool.eu/register](http://www.whirlpool.eu/register).

### ÎNAINTE DE A CONTACTA SERVICIUL DE ASISTENȚĂ TEHNICĂ POSTVÂNZARE:

1. Încercați să rezolvați singuri problema, cu ajutorul recomandărilor din **GHIDUL DE REMEDIERE A DEFECȚIUNILOR**.
2. Opriți și puneți din nou în funcțiune aparatul pentru a verifica dacă defecțiunea persistă.

### DACĂ PROBLEMA PERSISTĂ CHIAR ȘI DUPĂ CONTROALELE MENȚIONATE, CONTACTAȚI CEL MAI APROPIAT SERVICIU DE ASISTENȚĂ TEHNICĂ POST-VÂNZARE.

Pentru asistență, sunați la numărul de telefon specificat pe certificatul de garanție sau urmați instrucțiunile de pe site-ul web [www.whirlpool.eu](http://www.whirlpool.eu).

Atunci când contactați serviciul de asistență tehnică post-vânzare, specificați întotdeauna:

- o scurtă descriere a defecțiunii;
- tipul și modelul exact al aparatului;

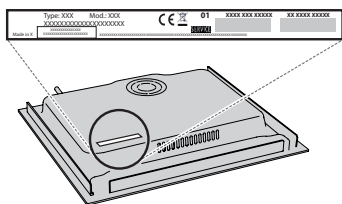

- numărul de service (numărul care se găsește după cuvântul „Service” de pe plăcuța cu date tehnice). Numărul de service este indicat, de asemenea, în certificatul de garanție;

**SERVICE** 0000 000 00000



- adresa dumneavoastră completă;
- numărul dumneavoastră de telefon

Dacă sunt necesare orice fel de reparații, vă rugăm să contactați un serviciu de asistență tehnică post-vânzare autorizat (pentru a avea garanția că se folosesc piese de schimb originale și că reparațiile vor fi executate corect).