

SAFETY INSTRUCTIONS

Download the complete instruction manual on <http://docs.whirlpool.eu> or call the phone number shown on the warranty booklet.

Before using the appliance, read these safety instructions. Keep them nearby for future reference.

These instructions and the appliance itself provide important safety warnings, to be observed at all times. The manufacturer declines any liability for failure to observe these safety instructions, for inappropriate use of the appliance or incorrect setting of controls.

⚠ WARNING: If the hob surface is cracked, do not use the appliance - risk of electric shock.

⚠ WARNING: Danger of fire: Do not store items on the cooking surfaces.

⚠ CAUTION: The cooking process has to be supervised. A short cooking process has to be supervised continuously.

⚠ WARNING: Unattended cooking on a hob with fat or oil can be dangerous - risk of fire. NEVER try to extinguish a fire with water: instead, switch off the appliance and then cover flame e.g. with a lid or a fire blanket.

⚠ Do not use the hob as a work surface or support. Keep clothes or other flammable materials away from the appliance, until all the components have cooled down completely - risk of fire.

⚠ Very young children (0-3 years) should be kept away from the appliance. Young children (3-8 years) should be kept away from the appliance unless continuously supervised. Children from 8 years old and above and persons with reduced physical, sensory or mental capabilities or lack of experience and knowledge can use this appliance only if they are supervised or have been given instructions on safe use and understand the hazards involved. Children must not play with the appliance. Cleaning and user maintenance must not be carried out by children without supervision.

⚠ WARNING: The appliance and its accessible parts become hot during use. Care should be taken to avoid touching heating elements. Children less than 8 years of age shall be kept away unless continuously supervised.

PERMITTED USE

⚠ CAUTION: the appliance is not intended to be operated by means of an external switching device, such as a timer, or separate remote controlled system.

⚠ This appliance is intended to be used in household and similar applications such as: staff kitchen areas in shops, offices and other working environments; farm houses; by clients in hotels, motels, bed & breakfast and other residential environments.

⚠ No other use is permitted (e.g. heating rooms).

⚠ This appliance is not for professional use. Do not use the appliance outdoors.

INSTALLATION

⚠ The appliance must be handled and installed by two or more persons - risk of injury. Use protective gloves to unpack and install - risk of cuts.

IMPORTANT TO BE READ AND OBSERVED

⚠ Installation, including water supply (if any), electrical connections and repairs must be carried out by a qualified technician. Do not repair or replace any part of the appliance unless specifically stated in the user manual. Keep children away from the installation site. After unpacking the appliance, make sure that it has not been damaged during transport. In the event of problems, contact the dealer or your nearest After-sales Service. Once installed, packaging waste (plastic, styrofoam parts etc.) must be stored out of reach of children - risk of suffocation. The appliance must be disconnected from the power supply before any installation operation - risk of electric shock. During installation, make sure the appliance does not damage the power cable - risk of fire or electric shock. Only activate the appliance when the installation has been completed.

⚠ Carry out all cabinet cutting operations before fitting the appliance and remove all wood chips and sawdust.

⚠ If the appliance is not installed above an oven, a separator panel (not included) must be installed in the compartment under the appliance.

ELECTRICAL WARNINGS

⚠ It must be possible to disconnect the appliance from the power supply by unplugging it if plug is accessible, or by a multi-pole switch installed upstream of the socket in accordance with the wiring rules and the appliance must be earthed in conformity with national electrical safety standards.

⚠ Do not use extension leads, multiple sockets or adapters. The electrical components must not be accessible to the user after installation. Do not use the appliance when you are wet or barefoot. Do not operate this appliance if it has a damaged power cable or plug, if it is not working properly, or if it has been damaged or dropped.

⚠ Installation using a power cable plug is not allowed unless the product is already equipped with the one provided by the Manufacturer.

⚠ If the supply cord is damaged, it must be replaced with an identical one by the manufacturer, its service agent or similarly qualified persons in order to avoid a hazard - risk of electric shock.

CLEANING AND MAINTENANCE

⚠ WARNING: Ensure that the appliance is switched off and disconnected from the power supply before performing any maintenance operation; never use steam cleaning equipment - risk of electric shock.

⚠ Do not use abrasive or corrosive products, chlorine-based cleaners or pan scourers.

DISPOSAL OF PACKAGING MATERIALS

The packaging material is 100% recyclable and is marked with the recycle symbol .

The various parts of the packaging must therefore be disposed of responsibly and in full compliance with local authority regulations governing waste disposal.

DISPOSAL OF HOUSEHOLD APPLIANCES

This appliance is manufactured with recyclable or reusable materials. Dispose of it in accordance with local waste disposal regulations. For further information on the treatment, recovery and recycling of household electrical appliances, contact your local authority, the collection service for household

waste or the store where you purchased the appliance. This appliance is marked in compliance with European Directive 2012/19/EU, Waste Electrical and Electronic Equipment (WEEE) and with the Waste Electrical and Electronic Equipment regulations 2013 (as amended).

By ensuring this product is disposed of correctly, you will help prevent negative consequences for the environment and human health.

The symbol  on the product or on the accompanying documentation indicates that it should not be treated as domestic waste but must be taken to an appropriate collection center for the recycling of electrical and electronic equipment.

ENERGY SAVING TIPS

Make the most of your hot plate's residual heat by switching it off a few minutes before you finish cooking.

The base of your pot or pan should cover the hot plate completely; a container that is smaller than the hot plate will cause energy to be wasted.

Cover your pots and pans with tight-fitting lids while cooking and use as little water as possible. Cooking with the lid off will greatly increase energy consumption.

Use only flat-bottomed pots and pans.

DECLARATION OF CONFORMITY

This appliance meets Ecodesign requirements of European Regulation 66/2014 and The Ecodesign for Energy-Related Products and Energy Information (Amendment) (EU Exit) Regulations 2019 in compliance with the European standard EN 60350-2.



INSTALLATION

- The cooktop must be set into a worktop at least 20 mm deep.
- There must be nothing between the cooktop and the oven (cross rails, brackets, etc.).
- Make sure the power cord is long enough to allow convenient installation.
- The distance between the lower face of the glass-ceramic hob and the cupboard or separating panel must be at least 20 mm.
- For built-in dimensions and installation, see the picture in this paragraph.
- A minimum distance must be maintained between the hob and the hood above it. Please refer to the user manual of the hood for more information.
- Apply the supplied gasket to the cooktop (unless it has already been fitted), after having cleaned its surface.
- **Do not install the cooktop near a dishwasher or washing machine, so that the electronic circuits do not come into contact with steam or moisture, which could damage them.**
- If an oven is installed beneath the cooktop, make sure that it is equipped with a cooling system. If the temperature of the electronic circuits exceeds the maximum permitted temperature, the cooktop will switch off automatically; in this case, wait for a few minutes until the internal temperature of the electronic circuits reaches a tolerable level, at which point it will be possible to switch the hob on again.

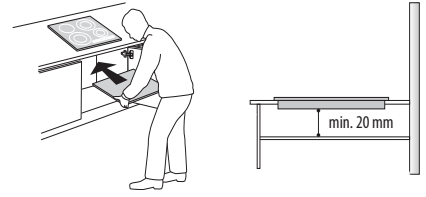

PLACING THE HOB

After the electrical connection (see the chapter "Electrical connection"), position each fixing clips on the dedicated slots on the hob's lateral sides as shown in the picture. Then push the hob inside the cut-out and check that the glass is flat and parallel to the worktop. The fixing clips are designed for every type of worktop material (wood, marble, etc.).

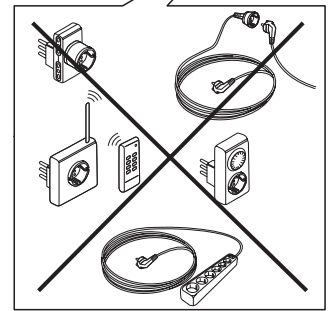
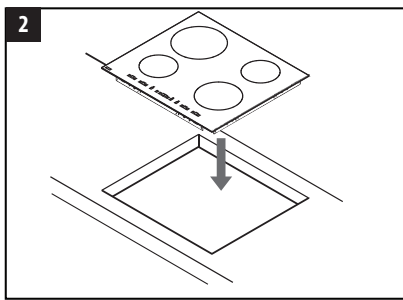
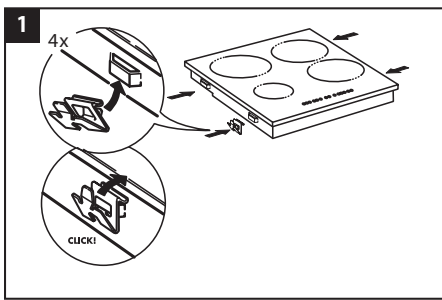
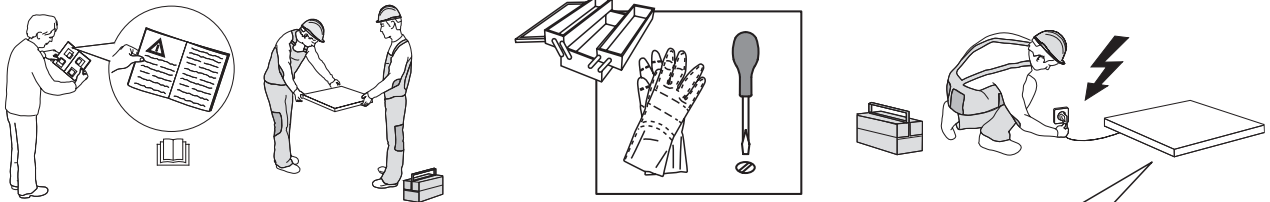

DIMENSIONS AND DISTANCES TO BE MAINTAINED

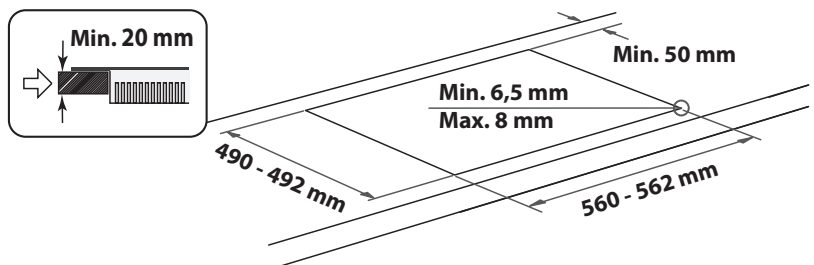
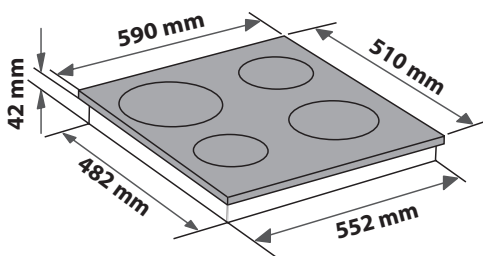
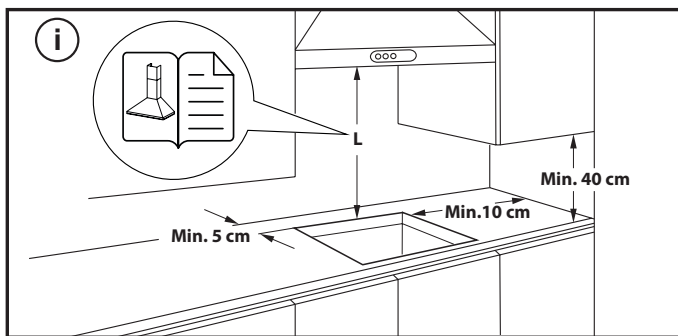

REMOVING THE HOB:

To remove the hob, first, disconnect it from the electric supply. It is strongly recommended to free the underneath part from the oven, drawer, separator, or other. It allows the technician to access the lower part of the hob to unfasten the four clips with a screwdriver, lift the hob and remove it, avoiding any worktop damage.

ELECTRICAL CONNECTION

Electrical connection must be made before connecting the appliance to the electricity supply.

The power cord is not included in the package - remember to prepare your own power cord.





Installation must be carried out by qualified personnel who know the current safety and installation regulations. Specifically, installation must be carried out in compliance with the regulations of the local electricity supply company.

Make sure the voltage specified on the data plate located on the bottom of the appliance is the same as that of the home.

Regulations require that the appliance be earthed: use conductors (including the earth conductor) of the appropriate size only.

CONNECTION TO THE TERMINAL BLOCK

For the electrical connection, use an H05RR-F or H05V2V2-F cable as specified in the table below.

SUPPLY VOLTAGE	CONDUCTORS AMOUNT x SIZE
220-240V ~+ 	3 x 4 mm ²
230-240V ~+ 	3 x 4 mm ² (Australia only)
220-240V 3~+ 	4 x 1,5 mm ²
380-415V 3N~+ 	5 x 1,5 mm ²
380-425V 2N~+ 	4 x 1,5 mm ²

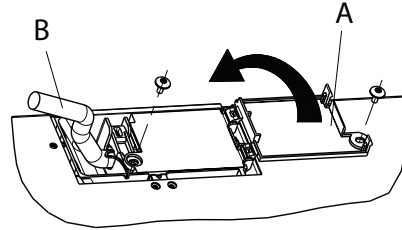

The appliance must be connected to the electricity supply through an all-pole disconnect switch with a minimum contact gap of 3 mm.

ATTENTION: the power supply cable must be long enough to allow the cooktop to be removed from the worktop and must be positioned to avoid damage or overheating caused by contact with the base.

NOTE: the yellow/green earth wire must be connected to the terminal with the symbol  and must be longer than the other wires.

- Remove approx. 70 mm of the cable sheath from the power supply cable (B).
- Strip approx. 10 mm of the sheath from the wires. Then insert the power supply cable into the cable clamp and connect the wires to the terminal block as indicated in the connection diagram placed close to the terminal block itself.
- Secure the power supply cable (B) using the cable clamp.
- Close the terminal board with the cover (A) securing it with the screw provided.
- According to the illustration, after the electrical connection, fit the hob from the top and hook it to the support springs.



THANK YOU FOR BUYING A WHIRLPOOL PRODUCT
In order to receive a more complete assistance, please register your product on www.whirlpool.eu/register.

PLEASE SCAN THE QR CODE ON YOUR APPLIANCE IN ORDER TO REACH MORE INFORMATION

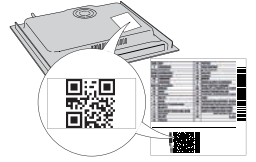

Before using the appliance carefully read the Safety Instruction.

PRODUCT DESCRIPTION

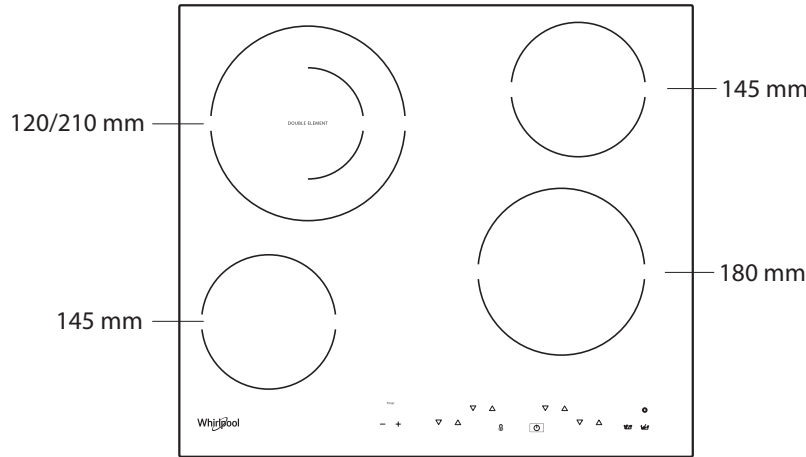

CONTROL PANEL

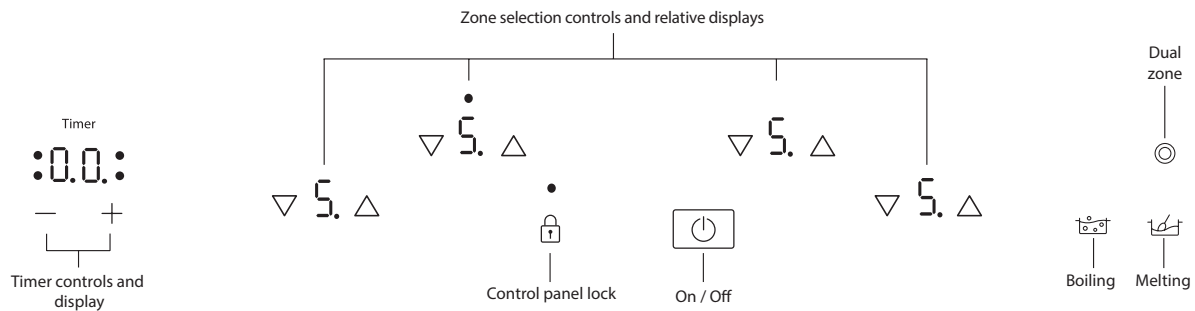

FIRST TIME USE

After connecting the hob to the electrical power supply, the control panel is locked. To unlock the control panel, touch the control for 2 seconds.

The control panel lock indicator switches off and the hob can be used. Read the "Control panel lock" paragraph for more details.

DAILY USE

SWITCHING THE HOB ON/OFF

To switch the hob on, touch the control until the cooking zone displays light up. To switch off, touch the same control until the displays switch off. All the cooking zones are deactivated. If within 30 seconds of switching on, no function is selected, the hob switches off automatically.

The cooking zone switches off and, if still hot, the letter "H" appears on the zone display.

SWITCHING ON AND ADJUSTING COOKING ZONES

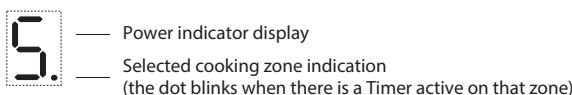

Place the pot on the cooking zone, switching the hob on, activate the required cooking zone by touching the corresponding "△" or "▽" controls: "5" will appear on the display. With "△" and "▽" controls, it is possible to select the required power level, from min. 0 to max. 9.

KEY LOCK

This function locks the controls to prevent accidental activation of the hob. To activate the control panel lock, touch control; an acoustic signal sounds and a luminous indicator appears on the display. The control panel is locked except for the switching off function. To deactivate the control panel lock, repeat the activation procedure.

The presence of water, liquid spilled from pots or any objects resting on the controls can accidentally activate or deactivate the control panel lock.

DEACTIVATION OF COOKING ZONES

To switch off the cooking zone, touch the control "▽" and "△" simultaneously and keep pressing until cooking zone is off or select the level "0" with the control "▽".

TIMER







The timer can be used to set the cooking time for a maximum of 99 minutes (1 hour and 39 minutes) for all the cooking zones. Select the cooking zone to be used, touch the timer "-" or "+" controls; an acoustic signal indicates the function activation. The display shows "00". The Timer value can be decreased and increased by keeping the finger on the controls "+" or "-". After

the Timer value selection, the display continues to blink for 10 seconds before the countdown starts. When the set time has elapsed, an acoustic signal sounds and the cooking zone switches off automatically. To deactivate the timer, select the cooking zone, touch the Timer controls “-” and “+” simultaneously and keep pressing until the function is deactivated.

IMPORTANT:

- The dot blinking next to the power level display shows that the Timer function is active on that zone.
- The Timer is available for all the zones but one at a time.

SPECIAL FUNCTIONS

CONTROL	FUNCTION NAME	VISUAL INDICATION	DESCRIPTION
	Dual zone		The control activates the double zone. After positioning the pot/accessory on the chosen cooking zone, switch on the hob and select the cooking zone. Select the power level and touch the  control one time to activate the dual zone. To deactivate the function, simply touch the same button. LEDs near the zone display are switched on only when the function is active for the selected zone.
	Boiling	Display shows: 	This function sets the zone maximum power (for example to bring water to the boil quickly). After positioning the pot/accessory on the chosen cooking zone, switch on the hob, select the cooking zone and touch the boiling controls. After 6 minutes of usage of this function, the appliance automatically sets the zone to level 9. To deactivate the function simply touch the same control or lower the power level with “∇”. It is possible to use this function in combination with dual zone function.
	Melting	Display shows: 	This function sets a power level suitable for slowly melting delicate products without compromising their sensory quality (chocolate, butter, etc.). After positioning the pot/accessory on the chosen cooking zone, switch on the hob, select the cooking zone and touch the melting control. To deactivate the function, simply press the same button or touch “∇” and “△” to switch off the zone. It is possible to use this function in combination with dual zone function.

The hob is also equipped with the “auto shut off” function that switch off the cooking zone if no power level modification is done after a specific time frame depending on the power setting itself. In the table there is the time duration of each power level.

POWER LEVEL	AUTO SHUT OFF TIME
0	30 seconds
1	10 hours
2	5 hours
3	5 hours
4	4 hours
5	3 hours
6	2 hours
7	2 hours
8	2 hours
9	1 hour

H RESIDUAL HEAT INDICATOR

If the display shows “H”, the cooking zone is still hot. If the residual heat indicator of a given cooking zone is lit, that zone can be used, for example, to keep a dish warm or to melt butter.

When the cooking zone cools down, the display goes off.

IMPORTANT: To avoid a permanent damage the hob:

- do not use pots with bottoms that are not flat;
- do not use metal pots with enamelled bottom;
- do not place hot pots/pans over the control panel.

COOKING TABLE

POWER LEVEL		TYPE OF COOKING	LEVEL USE (indicating cooking experience and habits)
Maximum power	Boiling [P on display]	Boiling	Ideal for rapidly increasing the temperature of food to fast boiling in the case of water or rapidly heating cooking liquids.
	9 – 8	Searing	Ideal for browning, starting to cook, frying frozen products, fast boiling.
High power	8 – 7	Browning – maintain boiling – grilling	Ideal for browning, maintaining a high boil, cooking and grilling (short duration, 5-10 minutes).
	7 – 6	Frying – cooking – grilling	Ideal for maintaining a low boil, cooking and grilling (medium duration, 10-20 minutes), preheating and frying.
Medium power	6 – 5	Gentle frying	Ideal for frying eggs, and omelets.
	5 – 4	Cooking – simmering – stewing	Ideal for prolonged cooking (rice, sauces, roasts, fish) with liquids (e.g. water, wine, broth, milk), creaming pasta.
	4 – 3	Thickening – creaming pasta	
Low power	2 – 1	Defrosting – keeping food hot – creaming risottos	Ideal for defrosting small products and keeping just-cooked food hot (e.g. sauces, soups, minestrone).
			Ideal for keeping just-cooked food hot, creaming risottos and keeping serving dishes warm.
Minimum power	Melting [R on display]	Melting	Ideal for gently melting chocolate or butter.
Zero	0	–	Hob in stand-by or off mode (possible end of cooking residual heat, indicated by an “H”).

CLEANING AND MAINTENANCE

Disconnect the appliance from the power supply.

- Do not use steam cleaning equipment.
- Do not use abrasive sponges or scouring pads as they may damage the glass.
- After each use, clean the hob (when it is cool) to remove any deposits and stains from food residue.
- Sugar or foods with a high sugar content can damage the hob and must be immediately removed.
- Salt, sugar and sand could scratch the glass surface.
- Use a soft cloth, absorbent kitchen paper or a specific hob cleaner (follow the Manufacturer's instructions).
- Spills of liquid in the cooking zones can cause the pots to move or vibrate.
- After cleaning the hob, dry thoroughly.

TROUBLESHOOTING

If the hob will not operate correctly, before calling the After-Sales Service, refer to the Troubleshooting Guide to determine the problem.

- Read and follow the instructions given in the section "Daily use".
- Consult the table below for instructions.

- Check that the electricity supply has not been shut off.
- Dry the hob thoroughly after cleaning it.

If after the above checks the fault still occurs, get in touch with the nearest After Sales Service.

FAILURE DESCRIPTION	POSSIBLE CAUSES	MEASURE
The hob does not switch on.	Missing power supply.	Check that power supply is on.
	Wrong connection of the main cable.	Call a qualified technician to check the cable connection.
	Hob failure.	Call after sales service.
The hob switch on but "F" alternately to one of "0, A, C, E, t, H, J, U, 3, 4, 5, 6, r" symbol is shown on the displays.	Hob failure.	Restart the hob (disconnect and reconnect to the power supply), if the problem persists call after sales service.
Heater does not heat up but the display is on.	Hob failure.	Call after sales service.
The hob plays 3 acoustic signals and then shut off.	One or more buttons are continuously pressed for more than 3 seconds.	Remove any object or liquid that is placed over the control panel.
Not possible to switch the hob off.	Hob failure.	Disconnect the hob from power supply and call After sales service.
The heater is not continuously on, it switches on and off cyclically even if on the display the power lever does not change.	Normal functioning of the hob.	The on/off cycle allows the power regulation of the heater and is completely normal. In some cases a thermal protection could switch off the heater for some time to avoid the glass damage. Examples of such cases are: cooking long time at high power level, usage of pots smaller than the heating element, pot bottoms not flat.
The hob switch on but "F" alternately to one of "c, t, E" is shown on the displays.	Control panel overheating or damaged temperature sensor.	Wait until control panel temperature cool down. The hob will automatically switch on when the temperature drops below operating limit. If not, call after sales service.
The hob switching off automatically.	Liquid presence on the HMI.	Dry the HMI and turn the hob back on.

AFTER-SALES SERVICE

In order to receive a more complete assistance, please register your product on www.whirlpool.eu/register.

BEFORE CALLING THE AFTER-SALES SERVICE:

1. See if you can solve the problem by yourself with the help of the suggestions given in the **TROUBLESHOOTING**.
2. Switch the appliance off and back on again to see if the fault persists.

IF AFTER THE ABOVE CHECKS THE FAULT STILL OCCURS, GET IN TOUCH WITH THE NEAREST AFTER-SALES SERVICE.

To receive assistance, call the number shown on the warranty booklet or follow the instructions on the website www.whirlpool.eu.

When contacting our Client After sales service, always specify:

- a brief description of the fault;
- the type and exact model of the appliance;

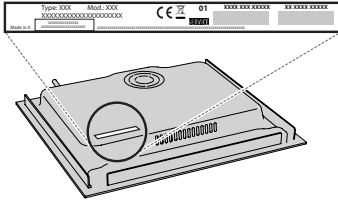

- the serial number (number after the word SN on the rating plate located under the appliance). The serial number is also indicated in the documentation;

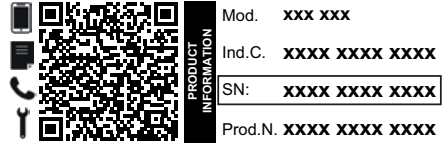

- your full address;
- your telephone number.

If any repairs are required, please contact an authorized after-sales service (to guarantee that original spare parts will be used and repairs carried out correctly).

Policies, standard documentation and additional product information can be found by:

- Using QR code in your appliance;
- Visiting our website docs.whirlpool.eu;
- Alternatively, **contact our After-sales Service** (See phone number in the warranty booklet). When contacting our After-sales Service, please state the codes provided on your product's identification plate.



Kompletní návod k obsluze si stáhněte na stránce <http://docs.whirlpool.eu> nebo zavolejte na telefonní číslo uvedené v záručním listě.

Před použitím spotřebiče si přečtěte tyto bezpečnostní pokyny. Uschovejte si je po ruce pro další použití.

V tomto návodu a na samotném spotřebiči jsou uvedena důležitá bezpečnostní upozornění, která je nutné si přečíst a řídit se jimi. Výrobce odmítá nést jakoukoli zodpovědnost za nedodržení těchto bezpečnostních pokynů, za nevhodné používání spotřebiče nebo za nesprávné nastavení ovladačů.

⚠ VÝSTRAŽNÉ UPOZORNĚNÍ: Pokud je povrch varné desky popraskaný, zařízení nepoužívejte. Riziko elektrického šoku!

⚠ VÝSTRAŽNÉ UPOZORNĚNÍ: Nebezpečí požáru: Neskladujte položky na varném povrchu.

⚠ UPOZORNĚNÍ: Proces vaření musí probíhat pod kontrolou. Krátké vaření musí být neustále monitorováno.

⚠ VÝSTRAŽNÉ UPOZORNĚNÍ: Vaření pokrmů s obsahem tuku nebo oleje bez dozoru na varné desce může být nebezpečné. Riziko požáru! NIKDY se nepokoušejte požár uhasit vodou: Namísto toho spotřebič vypněte a plamen přikryjte, např. poklicí nebo žáruvzdornou dekou.

⚠ Varnou desku nepoužívejte jako pracovní plochu nebo podstavec. Do blízkosti spotřebiče nepokládejte oděvy nebo jiné hořlavé materiály, dokud veškeré součásti zcela nevychladnou. Riziko požáru!

⚠ Velmi malé děti (0–3 roky) by se neměly ke spotřebiči přibližovat. Malé děti (3–8 let) by se neměly ke spotřebiči přibližovat, pokud nejsou pod dozorem. Děti starší 8 let a osoby s fyzickým, smyslovým či duševním postižením nebo bez patřičných zkušeností a znalostí mohou tento spotřebič používat pouze pod dohledem nebo tehdy, pokud obdržely informace o bezpečném použití spotřebiče a pokud rozumějí rizikům, která s používáním spotřebiče souvisejí. Nedovolte dětem, aby si se spotřebičem hrály. Nedovolte dětem, aby bez dohledu prováděly čištění a běžnou údržbu spotřebiče.

⚠ VÝSTRAŽNÉ UPOZORNĚNÍ: Spotřebič a jeho přístupné součásti se při použití zahřívají. Je třeba dbát opatrnosti, abyste se nedotkli topných těles. Děti mladší 8 let se nesmějí ke spotřebiči přibližovat, pokud nejsou pod dohledem dospělé osoby.

POVOLENÉ POUŽITÍ

⚠ UPOZORNĚNÍ: Tento spotřebič není určen k řízení pomocí externího zařízení, jako je např. časovač, nebo samostatného systému dálkového ovládání.

⚠ Tento spotřebič je určen k použití v domácnosti a podobných zařízeních jako: kuchyňské kouty pro zaměstnance v obchodech, kancelářích a na jiných pracovištích; farmy; klienty hotelů, motelů, penzionů a jiných ubytovací zařízení.

⚠ Není přípustné používat jej jiným způsobem (např. k vytápění místností).

⚠ Tento spotřebič není určen pro profesionální použití. Nepoužívejte spotřebič venku.

INSTALACE

⚠ K přemísťování a instalaci spotřebiče jsou nutné minimálně dvě osoby – nebezpečí zranění. Při rozbalování a instalaci používejte ochranné rukavice – nebezpečí pořezání.

⚠ Instalaci, včetně připojení přívodu vody (pokud nějaký existuje) a elektriny, a opravy musí provádět kvalifikovaný technik. Neopravujte ani nevyměňujte žádnou část spotřebiče, pokud to není výslovně uvedeno v návodu k použití. Nedovolte dětem, aby se přibližovaly k místu instalace. Po vybalení spotřebiče se přesvědčte, že nebyl při dopravě poškozen. V případě problémů se obraťte se na svého prodejce nebo na nejbližší servisní středisko. Po instalaci musí být obalový materiál (plasty, polystyrenová pěna atd.) uložen mimo dosah dětí – nebezpečí udušení. Před zahájením instalace je nutné spotřebič odpojit od elektrické sítě – nebezpečí úrazu elektrickým proudem. Během instalace se ujistěte, že zařízení nepoškozuje napájecí kabel – nebezpečí požáru a úrazu elektrickým proudem. Zařízení nezapínejte, dokud nebyla řádně ukončena instalace.

⚠ Je-li nutné skříňku přirýznout, proveďte tyto práce ještě před zasunutím spotřebiče na místo a pečlivě odstraňte všechny dřevěné třísky a piliny.

⚠ Pokud není spotřebič nainstalován nad troubou, do umístění pod spotřebičem je třeba nainstalovat i oddělovací panel (není součástí).

DŮLEŽITÁ UPOZORNĚNÍ TÝKAJÍCÍ SE ELEKTRICKÉHO ZAPOJENÍ

⚠ V souladu s národními bezpečnostními normami týkajícími se elektrických zařízení musí být možné odpojit spotřebič od elektrické sítě vytažením zástrčky, pokud je zástrčka přístupná, nebo, v souladu s pravidly pro zapojování, prostřednictvím vícepólového vypínače umístěného před zásuvkou a spotřebič musí být uzemněn.

⚠ Nepoužívejte prodlužovací kabely, sdružené zásuvky nebo adaptéry. Po provedení montáže nesmí být elektrické prvky spotřebiče pro uživatele přístupné. Nepoužívejte spotřebič, pokud jste mokří nebo bosí. Tento spotřebič nezapínejte, pokud je poškozený napájecí síťový kabel či zástrčka, pokud nefunguje správně nebo byl poškozen či došlo k jeho pádu.

⚠ Instalace pomocí zástrčky napájecího kabelu není povolena, pokud produkt již není vybaven tou, kterou poskytuje výrobce.

⚠ Jestliže je poškozený přívodní kabel, za identický ho smí vyměnit pouze výrobce, servisní technik nebo osoba s podobnou příslušnou kvalifikací, jinak by mohlo dojít k úrazu – riziko elektrického šoku!

ČIŠTĚNÍ A ÚDRŽBA

⚠ VÝSTRAŽNÉ UPOZORNĚNÍ: Než zahájíte jakoukoli údržbovou operaci, ujistěte se, že je spotřebič vypnutý

a odpojený od zdroje napájení; nikdy nepoužívejte
parní čistič – riziko elektrického šoku!

 Nepoužívejte abrazivní ani agresivní produkty, čisticí
prostředky s obsahem chloru ani drátěnky.

LIKVIDACE OBALOVÉHO MATERIÁLU

Obal je ze 100% recyklovatelného materiálu a je označen recyklačním znakem



Jednotlivé části obalového materiálu proto zlikvidujte odpovědně podle
platných místních předpisů.

LIKVIDACE DOMÁCÍCH ELEKTROSPOTŘEBIČŮ

Tento spotřebič byl vyroben z recyklovatelných nebo opakovaně použitelných
materiálů. Zlikvidujte jej podle místních předpisů pro likvidaci odpadu. Další
informace o likvidaci, renovaci a recyklaci elektrických spotřebičů získáte na
místním úřadě, v podniku pro sběr domácího odpadu nebo v obchodě, kde
jste spotřebič zakoupili. Tento spotřebič je označen v souladu s evropskou
směrnicí 2012/19/EU o odpadních elektrických a elektronických zařízeních
(OEEZ) a nařízením o odpadních elektrických a elektronických zařízeních 2013
(včetně dodatků).

Zajištěním správné likvidace tohoto výrobku pomůžete zabránit negativním
vlivům na životní prostředí a lidské zdraví.

Symbol  na výrobku nebo příslušných dokladech udává, že tento výrobek
nesmí být likvidován společně s domácím odpadem, nýbrž je nutné jej
odevzdat do příslušného sběrného střediska k recyklaci elektrických
a elektronických zařízení.

RADY K ÚSPORĚ ELEKTRICKÉ ENERGIE

Vytěžte maximum i ze zbytkového tepla, a to tak, že ploténku vypnete několik
minut před dokončením vaření.

Dno hrnce či pánve by mělo zakrývat celou plochu ploténky; při použití
nádoby, jejíž dno je menší než ploténka, dochází k plýtvání energií.

Během vaření přikrývejte hrnce a pánve dobře těsnící pokličkou a používejte
co nejméně vody. Vařením bez pokličky se citelně zvýší spotřeba energie.

Používejte pouze hrnce a pánve s plochým dnem.

PROHLÁŠENÍ O SHODĚ

Tento spotřebič splňuje požadavky na ekodesign evropského nařízení
66/2014 a nařízení o ekodesignu výrobků spojených se spotřebou energie a
informacích o energii (dodatek) (EU Exit) 2019 v souladu s evropskou normou
EN 60350-2.



INSTALACE

- Varná deska musí být zasazena do pracovní desky hluboké alespoň 20 mm.
- Mezi varnou deskou a troubou se nesmí nacházet žádné jiné součásti (příčné lišty, svorky atd.).
- Ujistěte se, že je napájecí kabel dostatečně dlouhý, aby umožňoval pohodlnou instalaci.
- Vzdálenost mezi spodní plochou sklokeramické varné desky a skříňkou či dělicím panelem musí být alespoň 20 mm.
- Informace o rozměrech pro vestavbu a instalaci naleznete na obrázku v tomto odstavci.
- Je třeba dodržet minimální vzdálenost mezi varnou deskou a nad ní se nacházející digestoří. Více informací získáte v příručce pro uživatele digestoře.
- Po očištění povrchu varnou desku opatřete dodaným těsněním (pokud již nebylo nasazeno).
- **Nikdy varnou desku neinstalujte do blízkosti myčky nádobí či pračky. Elektrické rozvody by v takovém případě mohly přijít do kontaktu s párou nebo vlhkostí a mohlo by je to poškodit.**
- Pokud je pod varnou deskou nainstalována trouba, ujistěte se, že je vybavena systémem chlazení. Pokud totiž teplota elektronických obvodů překročí maximální přípustnou teplotu, varná deska se automaticky vypíná; v takovém případě vyčkejte několik minut, dokud vnitřní teplota elektronických obvodů neklesne na přijatelnou úroveň a varnou desku bude možné opět zapnout.

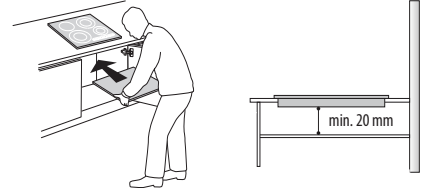

VESTAVBA VARNÉ DESKY

Po zapojení elektrické instalace (viz kapitolu "Elektrická instalace") umístěte jednotlivé příponky na příslušné otvory po stranách varné desky, jak je znázorněno na obrázku. Poté varnou desku zasuňte do výřezu a zkontrolujte, zda je sklo ploché a rovnoběžné s pracovní deskou. Tyto příponky jsou určeny pro všechny typy materiálů pracovních desek (dřevo, mramor atd.).

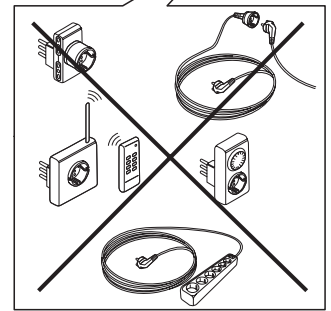
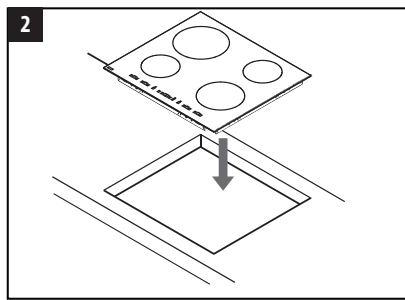
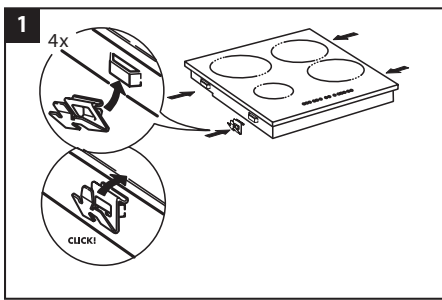
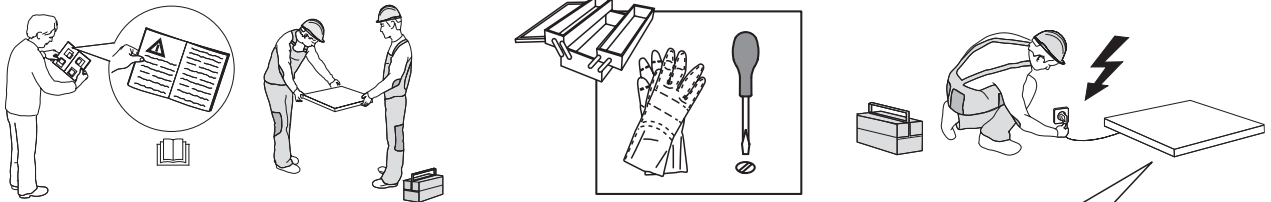

ROZMĚRY A VZDÁLENOSTI, KTERÉ JE TŘEBA DODRŽET

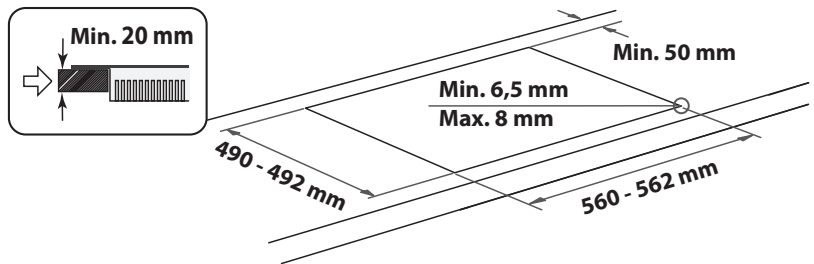
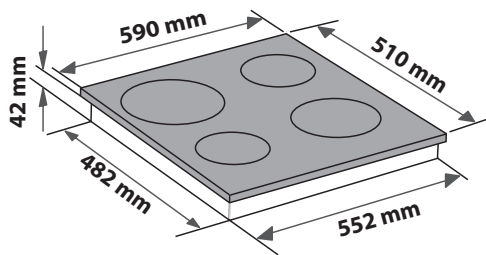
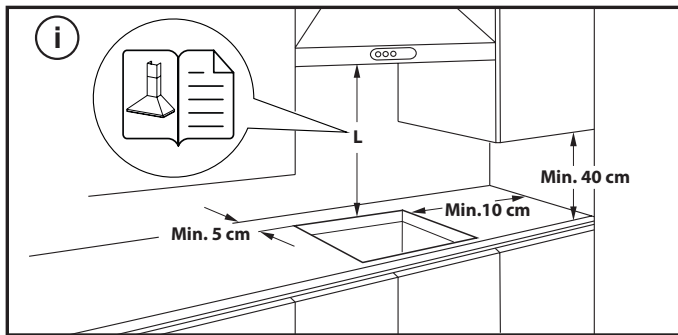

DEMONTÁŽ VARNÉ DESKY:

Chcete-li varnou desku vyjmout, nejprve ji odpojte od elektrické sítě. Důrazně se doporučuje uvolnit spodní část z trouby, zásuvky, separátoru nebo jiného spotřebiče. Umožňuje technikovi přístup ke spodní části varné desky, aby mohl uvolnit čtyři spony pomocí šroubováku, zvedat varnou desku a vyjmout ji, čímž se zabrání jakémukoli poškození pracovní desky.

PŘIPOJENÍ K ELEKTRICKÉ SÍTI

Připojení k elektrické síti musí být provedeno ještě před připojením spotřebič ke zdroji elektriny.

Napájecí kabel není součástí balení - nezapomeňte si připravit vlastní napájecí kabel.





Instalaci musí provést kvalifikovaný pracovník obeznámený s platnými bezpečnostními předpisy a předpisy o elektrické instalaci. Instalace se musí provádět výslovně podle předpisů lokálního dodavatele elektrické energie.

Zkontrolujte, zda údaj o napětí uvedený na typovém štítku na spodní straně spotřebiče odpovídá napětí v domácí síti.

Předpisy vyžadují, aby byl spotřebič uzemněn: použijte pouze vodiče (včetně zemnicího), které mají odpovídající délku.

PŘIPOJENÍ KE SVORKOVNICI

Pro připojení k elektrické síti použijte typ kabelu H05RR-F nebo H05V2V2-F podle níže uvedené tabulky.

NAPÁJECÍ NAPĚTÍ	VODIČE POČET x VELIKOST
220-240V ~+ 	3 x 4 mm ²
230-240V ~+ 	3 x 4 mm ² (pouze Austrálie)
220-240V 3~+ 	4 x 1,5 mm ²
380-415V 3N~+ 	5 x 1,5 mm ²
380-425V 2N~+ 	4 x 1,5 mm ²

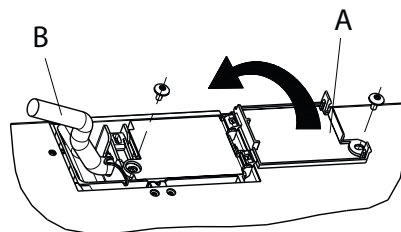

Spotřebič musí být ke zdroji el. napájení připojen pomocí všepólového odpojovacího zařízení s minimální vzdáleností mezi kontakty 3 mm.

POZOR: Napájecí kabel musí být dostatečně dlouhý, aby umožnil vyjmutí varné desky z pracovní desky, a musí být umístěn tak, aby nemohlo dojít k poškození nebo přehřátí způsobenému kontaktem se základnou.

POZNÁMKA: Žlutý/zelený zemnicí vodič musí být připojen k výstupu označenému symbolem  a musí být delší než ostatní vodiče.

- Z napájecího kabelu (**B**) odstraňte asi 70 mm dlouhou část pláště.
- Z vodičů odstraňte plášť v délce přibližně 10 mm. Poté napájecí kabel zasuňte do kabelové svorky a vodiče připojte ke svorkovnici, jak je vyznačeno ve schématu zapojení umístěném poblíž samotné svorkovnice.
- Napájecí kabel (**B**) zajistěte pomocí kabelové svorky.
- Uzavřete svorkovnici krytem (**A**) a zajistěte dodanými šrouby.
- Po připojení k elektrické síti varnou desku shora nasadte a podle obrázku ji připevněte k upevňovacím pružinám.



DĚKUJEME VÁM, ŽE JSTE SI ZAKOUPILI VÝROBEK ZNAČKY WHIRLPOOL

Přejete-li si získat plnou podporu, zaregistrujte svůj výrobek na www.whirlpool.eu/register.

ABYSTE ZÍSKALI VÍCE INFORMACÍ, NASKENUJTE PROSÍM QR KÓD NA VAŠEM SPOTŘEBIČI



Před použitím spotřebiče si pečlivě přečtěte bezpečnostní pokyny.

POPIS PRODUKTU

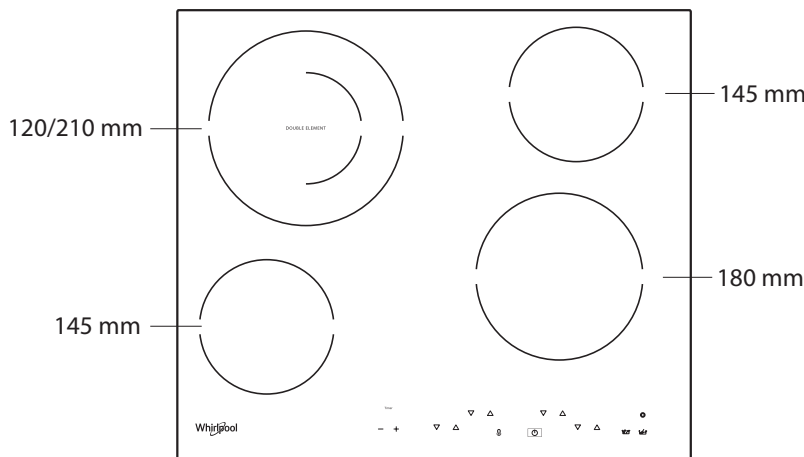

OVLÁDACÍ PANEL

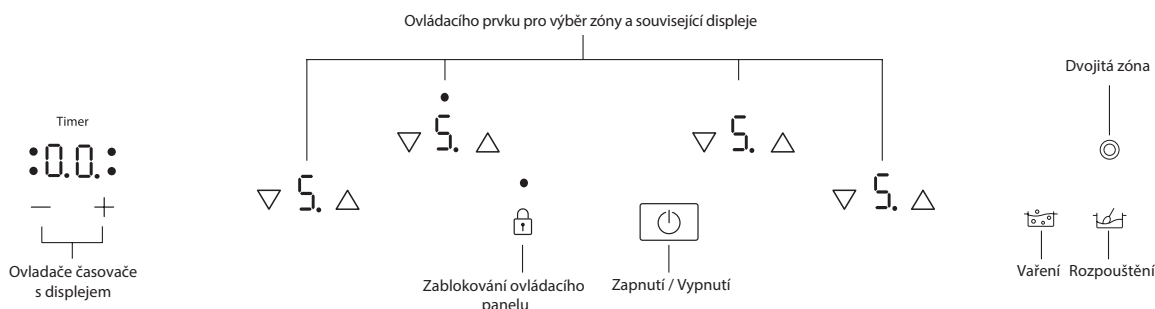

PŘED PRVNÍM POUŽITÍM

Po zapojení varné desky do elektrické sítě je ovládací panel zablokovaný. Pro odblokování ovládacího panelu stiskněte na 2 sekundy tlačítko . Ukazatel

zablokování ovládacího panelu se vypne a varná deska je připravena k použití. Podrobnější informace naleznete v oddíle "Zablokování ovládacího panelu".

KAŽDODENNÍ POUŽÍVÁNÍ

ZAPNUTÍ/VYPNUTÍ VARNÉ DESKY

Chcete-li varnou desku zapnout, stiskněte tlačítko a podržte jej, dokud se nerozsvítí displeje varných zón. Stisknutím tohoto tlačítka varnou desku také vypnete. V tomto případě jej podržte, dokud displeje nezhasnou. Všechny varné zóny se deaktivují. Pokud do 30 sekund od zapnutí varné desky ne zvolíte žádnou funkci, deska se automaticky vypne.

DEAKTIVACE VARNÝCH ZÓN

Chcete-li varnou zónu vypnout, dotkněte se současně ovladače "" a "" a držte jej stisknuté, dokud se varná zóna nevypne, nebo pomocí ovladače "" zvolte úroveň "0". Varná zóna se vypne. Je-li stále horká, na příslušném displeji se rozsvítí písmeno "H".

ZAPNUTÍ A NASTAVENÍ VARNÝCH ZÓN

— Ukazatel teplotního stupně
 — Vyznačení zvolené varné zóny (je-li pro danou zónu aktivován časovač, kolečko bude blikat)

Postavte hrnec na varnou plochu, zapněte varnou desku a pomocí příslušného tlačítka "" nebo "" aktivujte požadovanou varnou zónu: Na displeji se zobrazí číslo "5". Pomocí tlačítek "" a "" můžete nastavit potřebný teplotní stupeň, přičemž nejnižší stupeň je 0 a nejvyšší 9.



ZABLOKOVÁNÍ OVLÁDACÍHO PANELU

Tato funkce zablokuje ovladače, aby se zabránilo nahodilému uvedení varné desky do činnosti.

Ovládací panel se zablokuje stisknutím tlačítka ; zablokování ovladačů potvrdí zvukové znamení a světelný ukazatel na displeji. Ovládací panel je nyní zablokovaný s výjimkou funkce vypnutí blokování.

Pro vypnutí blokování zopakujte postup aktivace panelu. Voda nebo jiné kapaliny rozlité z nádobí nebo jiné předměty na ovladačích mohou způsobit nahodilou aktivaci nebo deaktivaci blokování ovládacího panelu.

ČASOVAČ

Pomocí časovače lze u všech varných zón nastavit dobu vaření, a to maximálně 99 minut (1 hodina a 39 minut).

Vyberte varnou zónu, kterou chcete použít, a stiskněte tlačítko “-” nebo “+” časovače. Ozve se pípnutí, které potvrzuje aktivaci funkce. Na displeji se zobrazí údaj “00”. Doba vaření můžete podle potřeby prodloužit či zkrátit dlouhým stisknutím tlačítek “+” či “-”. Až nastavíte požadovanou hodnotu, displej bude ještě dalších 10 sekund blikat a potom se spustí odpočítávání času.







Po uplynutí nastavené doby zazní zvukový signál a příslušná varná zóna se automaticky vypne.

Chcete-li časovač deaktivovat, vyberte varnou zónu, dotkněte se současně ovládacích prvků časovače “-” a “+” a držte je stisknuté, dokud nebude funkce deaktivována.

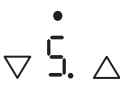
DŮLEŽITÉ:

- Na aktivaci funkce Časovač pro konkrétní varnou zónu upozorňuje blikající kolečko vedle údaje o teplotním stupni.
- Funkci Časovač je možné použít pro všechny varné zóny, ale nikoli pro více zón současně.

SPECIÁLNÍ FUNKCE

TLAČÍTKO	NÁZEV FUNKCE	UKAZATEL NA DISPLEJI	POPIS
	Dvojitá zóna		Tímto tlačítkem se aktivuje dvojitá varná zóna. Nejprve na vybranou varnou zónu postavte hmeč či jiné nádobí, potom zapněte varnou desku a vyberte varnou zónu. Zvolte požadovaný teplotní stupeň a stiskněte toto tlačítko  jedenkrát, chcete-li aktivovat dvojitou zónu. Dalším stisknutím tohoto tlačítka funkci deaktivujete. Diody LED nad tlačítkem svítí, pouze když je tato funkce pro příslušnou zónu aktivována.
	Vaření	Symbol na displeji: 	Pomocí této funkce můžete pro vybranou zónu nastavit maximální stupeň výkonu (například chcete-li rychle přivést vodu k varu). Nejprve na vybranou varnou zónu postavte nádobí, potom zapněte varnou desku, vyberte varnou zónu a stiskněte ovladače pro tuto funkci. Po 6 minutách používání této funkce spotřebič pro danou zónu automaticky nastaví teplotní stupeň 9. Funkci lze deaktivovat stisknutím jejího ovladače nebo snížením teplotního stupně pomocí tlačítka “▽”. Tuto funkci je možné aktivovat i při použití funkce dvojitě zóny.
	Rozpouštění	Symbol na displeji: 	Tato funkce slouží k nastavení teplotního stupně, jenž se optimálně hodí k pomalému rozpuštění jemných pochutin (např. čokolády, másla apod.), při němž se zachovávají veškeré jejich kvality. Nejprve na vybranou varnou zónu postavte nádobí, potom zapněte varnou desku, vyberte varnou zónu a stiskněte ovladače pro funkci rozpouštění. Funkci lze deaktivovat stisknutím jejího ovladače nebo současným stisknutím tlačítek “▽” a “△”, jímž se vypne varná zóna. Tuto funkci je možné aktivovat i při použití funkce dvojitě zóny.

TABULKA PEČENÍ

TEPLOTNÍ STUPEŇ		TYP TEPELNÉ ÚPRAVY	POUŽITÍ VARNÉHO STUPNĚ (použití závisí na zkušenostech a kuchařských návycích)
Maximální výkon	Vaření [P na displeji]	Funkce Boiling (Vaření)	Toto nastavení se hodí pro případy, kdy je třeba rychle zahřát jídlo či tekuté suroviny nebo přivést vodu k varu.
	9 – 8	Opékání	Toto nastavení se hodí k restování, smažení zmrazených potravin, rychlé vaření i pro základní tepelnou úpravu.
Vysoká teplota	8 – 7	Opékání dokřupava – udržení varu – grilování	Toto nastavení se hodí k opékání dokřupava, udržování varu při vysoké teplotě, vaření a grilování (rychlé, 5–10 minut).
	7 – 6	Smažení – vaření – grilování	Toto nastavení se hodí ke smažení, udržování varu, vaření, opékání (středně rychlé, 10–20 minut) a předešívání.
Střední teplota	6 – 5	Jemné smažení	Ideální na smažení vajec a omelet.
	5 – 4	Vaření – ohřívání – dušení	Toto nastavení se hodí k pomalému vaření (rýže, omáčky, maso, ryby) s tekutinami (např. vodou, vínem, vývarem, mlékem) či k závěrečné úpravě těstovinových pokrmů.
	4 – 3	Zatažení – povaření těstovin s máslem	
Nízká teplota	2 – 1	Rozmrazování – udržování teploty jídla – konečná úprava rizota	Ideální pro udržování právě uvařeného jídla horkého (např. omáčky, polévky, minestrone). Ideální pro udržování právě uvařeného jídla horkého, konečná úprava rizota a udržování teplého servírovaného pokrmu.
		Rozpouštění [R na displeji]	Rozpouštění
Nula	0	–	Varná deska v pohotovostním nebo vypnutém režimu (možné zbytkové teplo na konci vaření, indikuje “H”).

Varná deska je vybavena také funkcí automatického vypínání, která vypíná varné zóny, pro než není po určitou konkrétní dobu změněn úroveň výkonu. Doba, po které k automatickému vypnutí dojde, se odvíjí od nastaveného výkonu. V následující tabulce jsou uvedeny prodlevy před vypnutím pro jednotlivé úroveň výkonu.

ÚROVEŇ VÝKONU	PRODLEVA PŘED AUTOMATICKÝM VYPNUTÍM
0	30 sekund
1	10 hodin
2	5 hodin
3	5 hodin
4	4 hodiny
5	3 hodiny
6	2 hodiny
7	2 hodiny
8	2 hodiny
9	1 hodina

H UKAZATEL ZBYTKOVÉHO TEPLA

Pokud se na displeji zobrazuje symbol “H”, varná zóna je ještě horká. Svítí-li ukazatel zbytkového tepla, můžete na příslušnou varnou zónu například postavit hmeč s hotovou polévkou, aby nevychladla, nebo na ní můžete rozpustit máslo. Až varná zóna vychladne, ukazatel zhasne.

DŮLEŽITÉ: Aby nedošlo k trvalému poškození varné desky:

- nepoužívejte nádoby, které nemají ploché dno,
- nepoužívejte kovové hrnce se smaltovaným dnem,
- na ovládací panel nepokládejte horké hrnce/pánve.

ČIŠTĚNÍ A ÚDRŽBA

⚠ Odpojte spotřebič od elektrické sítě.

- Nepoužívejte parní čistič.
- K čištění nepoužívejte hrubé houbičky ani drátěnky, protože ty mohou poškodit sklo.
- Po každém použití varnou desku vyčistěte (po zchladnutí), aby se odstranily usazeniny a skvrny od zbytků pokrmů.

- Cukr nebo potraviny s vysokým obsahem cukru mohou poškodit varnou desku a je nutné je ihned odstranit.
- Sůl, cukr a písek mohou poškrábat skleněný povrch desky.
- K čištění desky používejte jemný hadřík, absorpční kuchyňské utěrky nebo speciální čisticí pomůcky na varnou desku (respektujte pokyny výrobce).
- Rozlitá tekutina ve varných zónách může být příčinou pohybu nebo vibrací hrnců.
- Po vyčištění varnou desku důkladně vysušte.

ODSTRAŇOVÁNÍ ZÁVAD

Pokud varná deska nepracuje správně, před kontaktováním servisního střediska se pokuste určit příčinu problému podle následujících pokynů.

- Přečtěte si a dodržujte pokyny uvedené v části "Každodenní používání".
- Pokyny naleznete v tabulce níže.

- Zkontrolujte, zda nedošlo k výpadku proudu.
- Po vyčištění varnou desku důkladně vysušte.

Jestliže problém přetrvává i po provedení výše uvedených kroků, kontaktujte nejbližší servisní středisko.

POPIS PROBLÉMU	MOŽNÉ PŘÍČINY	ŘEŠENÍ
Varná deska se nedokáže zapnout.	Chybí elektrické napájení.	Zkontrolujte, zda je zapnuto elektrické napájení.
	Nesprávné zapojení hlavního kabelu.	Přivolejte odborného technika, který zkontroluje zapojení kabelu.
	Porucha varné desky.	Zavolejte poprodejní servis.
Varná deska je zapnuta ale na displejích střídavě svítí "F" a některý ze znaků "0, A, C, E, t, H, J, U, 3, 4, 5, 6, r".	Porucha varné desky.	Zrestartujte varnou desku (rozpojte a zase zapojte přívod elektrického proudu), jestliže problém přetrvává, zavolejte poprodejní servis.
Ohřívač neohřívá ale displej je zapnutý.	Porucha varné desky.	Zavolejte poprodejní servis.
Zazní 3 zvuková znamení načež se varná deska vypne.	Jedno nebo více tlačítek je nepřetržitě stisknuto déle než 3 sekundy.	Odstraňte veškeré předměty nebo kapaliny z ovládacího panelu.
Varnou desku nelze vypnout.	Porucha varné desky.	Odpojte varnou desku od elektrické sítě a zavolejte poprodejní servis.
Ohřívač není nepřetržitě zapnutý, pořád se zapíná a vypíná i přesto, že se na displeji nemění výkon.	Běžné fungování varné desky.	Zapínání a vypínání umožňuje regulovat výkon ohřívače a je to absolutně normální. V některých případech by mohl tepelný jistič na určitý čas vypnout ohřívač, aby se chránilo sklo před poškozením. Příklady takových situací: dlouhé vaření při vysokém stupni výkonu, používání menších hrnců než je varná plocha, dno hrnce není ideálně ploché.
Varná deska je zapnuta ale na displejích střídavě svítí "F" a některý ze znaků "c, t, E".	Přehřátí ovládacího panelu nebo poškozený teplotní senzor.	Počkejte, až se teplota ovládacího panelu ochladí. Varná deska se automaticky zapne, když teplota klesne pod provozní limit. Pokud ne, zavolejte poprodejní servis.
Automatické vypnutí varné desky.	Přítomnost kapaliny na HMI.	Vysušte HMI a varnou desku znovu zapněte.

SERVISNÍ STŘEDISKO

Přejete-li si získat plnou podporu, zaregistrujte svůj výrobek na www.whirlpool.eu/register.

NEŽ ZAVOLÁTE DO SERVISNÍHO STŘEDISKA POPRODEJNÍCH SLUŽEB:

1. Ověřte si, zda nemůžete problém vyřešit sami pomocí doporučení popsaných v oddílu **ODSTRAŇOVÁNÍ ZÁVAD**.
2. Vypněte spotřebič a opět ho zapněte, abyste zjistili, zda porucha stále trvá.

JESTLIŽE PORUCHA PŘETRVÁVÁ I PO PROVEDENÍ VÝŠE UVEDENÝCH KROKŮ, ZAVOLEJTE DO NEJBLIŽŠÍHO SERVISNÍHO STŘEDISKA.

Pro asistenční služby volejte na číslo uvedené v záruční knížce nebo postupujte podle pokynů na webových stránkách www.whirlpool.eu.

Pokud se obracíte na náš zákaznický poprodejní servis, vždy upřesněte:

- stručný popis poruchy;
- přesný typ a model spotřebiče;

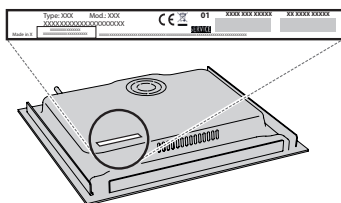

- sériové číslo (číslo za slovem SN na typovém štítku pod spotřebičem). Sériové číslo je rovněž uvedeno v dokumentaci;

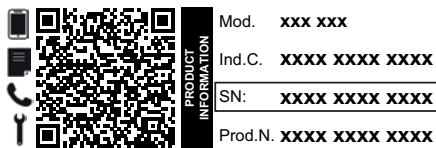

- svou úplnou adresu;
- své telefonní číslo.

Jestliže je nutná oprava, obraťte se na autorizované servisní středisko, abyste měli jistotu, že budou použity originální náhradní díly a oprava bude provedena správně).

Zásady, standardní dokumentaci a další informace o výrobku naleznete:

- Načtením QR kódu ve vašem spotřebiči;
- Při navštívení naší webové stránky docs.whirlpool.eu;
- Případně **kontaktujte náš poprodejní servis** (telefonní číslo naleznete v záručním listě). Při kontaktování našeho poprodejního servisu prosím uveďte kódy na identifikačním štítku produktu.



BEZPEČNOSTNÉ POKYNY

DÔLEŽITÉ! PREČÍTAJTE SI A DODRŽIAVAJTE

Kompletný návod si môžete stiahnuť na <http://docs.whirlpool.eu> alebo zavolajte na telefónne číslo uvedené v záručnej knižke.

Pred použitím spotrebiča si starostlivo prečítajte tieto bezpečnostné pokyny. Odložte si ich, aby boli k dispozícii pre budúce použitie.

V týchto pokynoch a na samotnom spotrebiči sú uvedené dôležité upozornenia týkajúce sa bezpečnosti, ktoré treba vždy dodržiavať. Výrobca odmieta zodpovednosť v prípade nedodržania týchto bezpečnostných pokynov, nenáležitého používania spotrebiča alebo nesprávneho nastavenia ovládania.

⚠ **POZOR!** Ak je varný panel puknutý, spotrebič nepoužívajte – nebezpečenstvo zásahu elektrickým prúdom.

⚠ **POZOR!** Nebezpečenstvo požiaru: neskladujte predmety na varných povrchoch.

⚠ **UPOZORNENIE:** Pri varení musí byť spotrebič pod dohľadom. Pri krátkodobom varení musí byť spotrebič pod nepretržitým dohľadom.

⚠ **POZOR!** Varenie na tuku alebo oleji bez dozoru môže predstavovať nebezpečenstvo a môže mať za následok vznik požiaru. NIKDY sa nepokúšajte uhasiť oheň vodou! Namiesto toho spotrebič vypnite a potom plameň zakryte, napríklad pokrievkou alebo požiarnym rúškom.

⚠ Nepoužívajte varnú dosku ako pracovnú alebo odkladaciu plochu. Oblečenie a iné horľavé materiály uchovávajte mimo spotrebiča, kým všetky komponenty úplne nevychladnú – hrozí nebezpečenstvo vzniku požiaru.

⚠ Veľmi malé deti (0 – 3 roky) by sa nemali zdržiavať v okolí spotrebiča. Malé deti (3 – 8 roky) by sa nemali zdržiavať v okolí spotrebiča, pokiaľ nie sú pod stálym dohľadom. Deti od 8 rokov a osoby so zníženými fyzickými, zmyslovými a mentálnymi schopnosťami alebo s nedostatkom skúseností a znalostí môžu používať tento spotrebič len v prípade, ak sú pod dozorom alebo dostali pokyny týkajúce sa používania spotrebiča bezpečným spôsobom a chápu hroziace nebezpečenstvá. Deti sa so spotrebičom nesmú hrať. Čistenie a používateľskú údržbu nesmú vykonávať deti bez dozoru.

⚠ **POZOR!** Spotrebič a jeho prístupné časti sa počas používania zahrievajú. Dávajte pozor, aby ste sa nedotkli ohrevných článkov. Nedovoľte, aby sa deti mladšie ako 8 rokov priblížili k rúre, pokiaľ nie sú nepretržite pod dozorom.

POVOLENÉ POUŽÍVANIE

⚠ **UPOZORNENIE:** spotrebič nie je určený na ovládanie externým vypínačom, ako je časovač alebo samostatný systém diaľkového ovládania.

⚠ Tento spotrebič je určený na použitie v domácnosti alebo na podobné účely ako napr.: v oblastiach kuchyniek pre personál v dielňach, kanceláriách

a iných pracovných prostrediach; na farmách; pre hostí v hoteloch, motelloch alebo iných ubytovacích zariadeniach.

⚠ Nie je povolené používať ho na iné účely (napr. vykurovanie miestností).

⚠ Tento spotrebič nie je určený na profesionálne používanie. Spotrebič nepoužívajte vonku.

INŠTALÁCIA

⚠ So spotrebičom musia manipulovať a inštalovať ho minimálne dve osoby – riziko zranenia. Pri vybalovaní a inštalovaní používajte ochranné rukavice – riziko porezania.

⚠ Inštaláciu, vrátane prívodu vody (ak je) a elektrického zapojenia a taktiež opravy musí vykonávať kvalifikovaný technik. Nikdy neopravujte ani nevymieňajte žiadnu časť spotrebiča, ak to nie je výslovne uvedené v návode na používanie. Nepúšťajte deti k miestu inštalácie. Po vybalení spotrebiča sa uistite, že sa počas prepravy nepoškodil. V prípade problémov sa obráťte na predajcu alebo popredajný servis. Po inštalácii uložte odpad z balenia (plastové a polystyrénové časti a pod.) mimo dosahu detí – nebezpečenstvo udusenía. Pred vykonávaním inštalačných prác musíte spotrebič odpojiť od elektrického napájania – nebezpečenstvo zásahu elektrickým prúdom. Počas inštalácie dávajte pozor, aby ste spotrebičom nepoškodili napájací kábel – nebezpečenstvo požiaru alebo zásahu elektrickým prúdom. Spotrebič zapnite až po úplnom dokončení inštalácie.

⚠ Pred vsadením spotrebiča do skrinky urobte všetky potrebné výrezy a z otvoru odstráňte odrezky a piliny.

⚠ Ak spotrebič nie je inštalovaný nad rúrou, je potrebné do priehradky pod spotrebičom nainštalovať oddeľovací panel (nie je priložený).

VAROVANIA PRI POUŽÍVANÍ ELEKTRICKÉHO SPOTREBIČA

⚠ Spotrebič sa musí dať odpojiť od napájania buď vytiahnutím zástrčky, pokiaľ je ľahko dostupná, alebo prostredníctvom prístupného viacpólového prepínača nainštalovaného pred zásuvkou a spotrebič musí byť uzemnený v súlade s národnými bezpečnostnými normami pre elektrotechniku.

⚠ Nepoužívajte predlžovacie káble, rozdvójky ani adaptéry. Po inštalácii spotrebiča nesmú byť jeho elektrické časti prístupné používateľom. Nepoužívajte spotrebič, ak ste mokří alebo bosí. Spotrebič nepoužívajte, ak má poškodený napájací kábel alebo zástrčku, ak nefunguje správne, či ak bol poškodený alebo spadol.

⚠ Inštalácia použitím zástrčky napájacieho kábla nie je povolená, pokiaľ výrobok nemá už takúto výbavu dodanú výrobcom.

⚠ Ak je poškodený napájací elektrický kábel, musí ho vymeniť výrobca, jeho autorizovaný servis alebo podobne kvalifikovaná osoba, aby sa predišlo

nebezpečenstvu zásahu elektrickým prúdom.

ČISTENIE A ÚDRŽBA

 **POZOR!** Pred vykonávaním údržby dbajte, aby bol spotrebič vypnutý alebo odpojený od elektrického napájania; nikdy nepoužívajte zariadenie na čistenie parou – nebezpečenstvo zásahu elektrickým prúdom.

 Nepoužívajte abrazívne alebo korozívne prostriedky, čističe s obsahom chlóru alebo drôtenky na panvice.

LIKVIDÁCIA OBALOVÉHO MATERIÁLU

Obalové materiály sa môžu na 100 % recyklovať a sú označené symbolom recyklácie .

Rôzne časti obalu likvidujte zodpovedne, v úplnom súlade s platnými predpismi miestnych orgánov, ktorými sa riadi likvidácia odpadov.

LIKVIDÁCIA DOMÁCICH SPOTREBIČOV

Tento spotrebič je vyrobený z recyklovateľných a znovu použiteľných materiálov. Zlikvidujte ho v súlade s miestnymi predpismi o likvidácii odpadov. Podrobnejšie informácie o zaobchádzaní, obnove a recyklácii domácich spotrebičov dostanete na príslušnom miestnom úrade, v zberných strediskách alebo v obchode, kde ste spotrebič kúpili. Tento spotrebič je označený v súlade so smernicou Európskeho parlamentu a Rady 2012/19/EÚ o odpade z elektrických a elektronických zariadení (OEEZ) a s predpismi o odpade z elektrických a elektronických zariadení z r. 2013 (v platnom znení). Zabezpečením správnej likvidácie výrobku pomôžete predchádzať potenciálnym negatívnym dopadom na životné prostredie a ľudské zdravie.

Symbol  na spotrebiči alebo na sprievodných dokumentoch znamená, že s týmto výrobkom sa nesmie zaobchádzať ako s domácim odpadom, ale je potrebné odovzdať ho v zbernom dvore pre elektrické a elektronické zariadenia.

RADY NA ÚSPORU ELEKTRICKEJ ENERGIE

Horúcu platňu vypnite zopár minút pred dokončením varenia, čím maximálne využijete zvyškové teplo.

Dno hrnca alebo panvice by malo horúcu platňu celkom zakrývať; pri používaní nádoby menšej, než je horúca platňa, sa plytvá energiou.

Hrnce a panvice prikrývajte priliehajúcimi pokrievkami a používajte čo najmenej vody. Varenie bez pokrievky značne zvýši spotrebu energie.

Používajte iba panvice a hrnce s rovným dnom.

VYHLÁSENIE O ZHODE

Tento spotrebič spĺňa požiadavky nariadenia Komisie (EÚ) 66/2014 na ekodizajn a predpisy z roku 2019 o ekodizajne energeticky významných výrobkov a energetických informáciách (dodatok) (výstup z EÚ) v súlade s európskou normou EN 60350-2.



INŠTALÁCIA

- Varná doska musí byť osadená do pracovnej dosky hĺbky minimálne 20 mm.
- Medzi varnou doskou a rúrou nesmie byť nič (pričnisky, konzoly a pod.).
- Uistite sa, že napájací kábel je dostatočne dlhý, aby umožnil pohodlnú inštaláciu.
- Vzdialenosť medzi spodnou stranou sklokeramickej varnej dosky a skrinkou alebo deliacim panelom musí byť najmenej 20 mm.
- Rozmery pre zabudovanie a inštaláciu nájdete na obrázku v tomto odseku.
- Je potrebné dodržať minimálnu vzdialenosť medzi varnou doskou a digestorom nad ňou. Viac informácií nájdete v návode na používanie digestora.
- Po vyčistení povrchu varnej dosky nasadte priložené tesnenie (pokiaľ ešte nie je nasadené).
- **Neinštalujte varnú dosku do blízkosti umývačky riadu alebo práčky, aby sa elektronické obvody nedostali do kontaktu s parou alebo vlhkosťou, ktoré ich môžu poškodiť.**
- Ak je pod varnou doskou nainštalovaná rúra, presvedčte sa, či je vybavená chladiacim systémom. Ak teplota elektrických obvodov presahuje maximálnu povolenú teplotu, varná doska sa automaticky vypne. V takom prípade počkajte zopár minút, kým vnútorná teplota elektrických obvodov dosiahne prípustnú úroveň, a vtedy bude možné varnú dosku znova zapnúť.

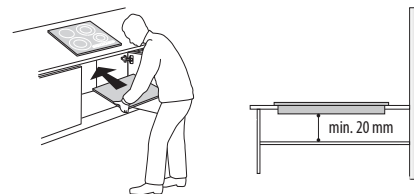

UMIESTNENIE VARNEJ DOSKY

Po elektrickom zapojení (pozrite kapitolu Zapojenie do elektrickej siete). Umiestnite každú upevňovaciu svorku do príslušného otvoru na bočných stranách varnej dosky, ako je zobrazené na obrázku. Potom zatlačte varnú dosku do výrezu a skontrolujte, či je sklo rovné a paralelné s pracovnou doskou. Upevňovacie svorky sú určené na každý typ materiálu pracovnej dosky (drevo, mramor a pod.).

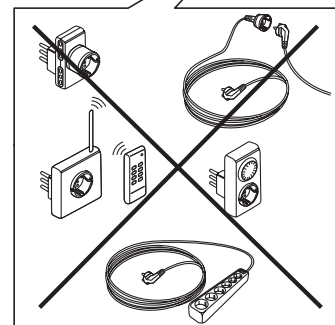
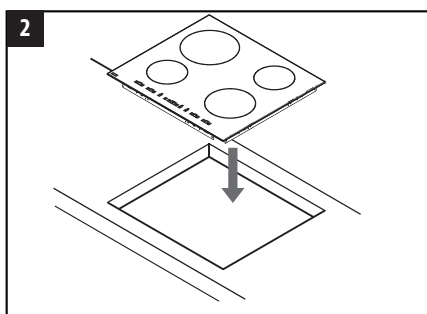
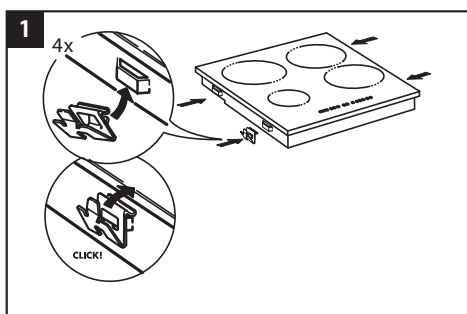
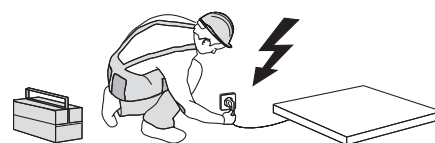
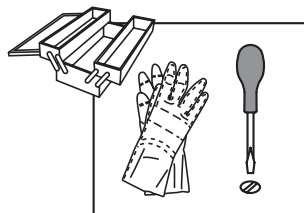
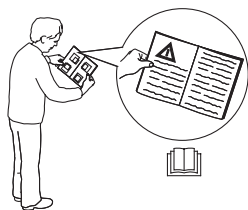

ROZMERY A VZDIALENOSTI, KTORÉ TREBA DODRŽIAVAŤ

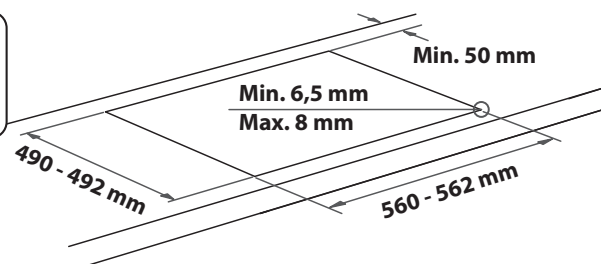
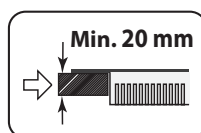
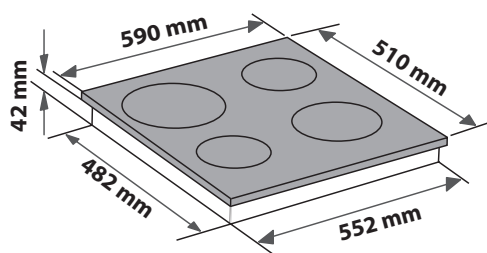
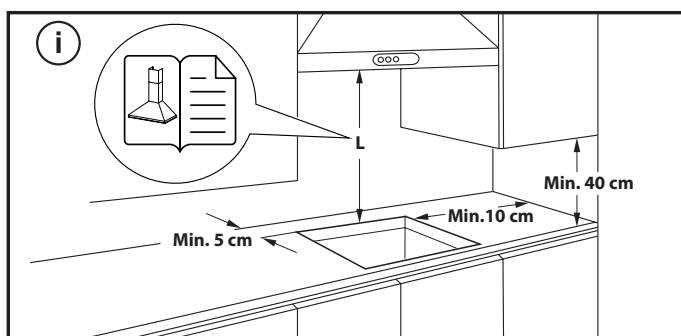

DEMONTÁŽ VARNEJ DOSKY:

Ak chcete varnú dosku vybrať, najskôr ju odpojte od elektrickej siete. Dôrazne sa odporúča uvoľniť spodnú časť od rúry, zásuvky, separátora alebo iného komponentu. Umožňuje to technikovi prístup k spodnej časti varnej dosky, aby pomocou skrutkovača uvoľnil štyri spony, zdvihol varnú dosku a vybral ju, čím sa zabráni poškodeniu pracovnej dosky.

ZAPOJENIE DO ELEKTRICKEJ SIETE

Elektrické pripojenie sa musí vyhotoviť už pred pripojením spotrebiča k zdroju napájania.

Napájací kábel nie je súčasťou balenia - nezabudnite si pripraviť vlastný napájací kábel.





Inštaláciu musí vykonať kvalifikovaný personál, ktorý pozná aktuálne bezpečnostné a inštačné predpisy. Inštaláciu treba vykonať v súlade s predpismi miestneho dodávateľa elektriny.

Uistite sa, že je napätie špecifikované na údajovom štítku na spodnej strane zariadenia rovnaké ako napätie vo vašom dome.

Podľa platných predpisov je uzemnenie spotrebiča povinné. Použite iba vodiče príslušnej veľkosti (vrátane uzemňovacieho vodiča).

PRIPOJENIE K SVORKOVNICI

Pri elektrickom zapojení použite kábel typu H05RR-F alebo H05V2V2-F alebo H05V2V2-F, podľa údajov v tabuľke nižšie.

NAPÁJACIE NAPÄTIE	VODIČE POČET x VEĽKOSŤ
220-240V ~+ 	3 x 4 mm ²
230-240V ~+ 	3 x 4 mm ² (iba Austrália)
220-240V 3~+ 	4 x 1,5 mm ²
380-415V 3N~+ 	5 x 1,5 mm ²
380-425V 2N~+ 	4 x 1,5 mm ²

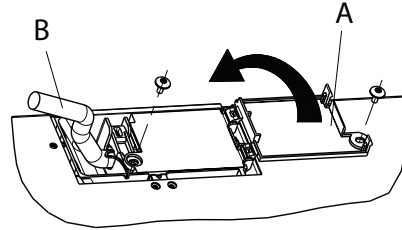

Spotrebič musí byť pripojený k zdroju napájania prostredníctvom viacpólového spínača s minimálnou vzdialenosťou medzi kontaktmi 3 mm.

UPOZORNENIE: napájací kábel musí byť dosť dlhý, aby sa dala varná doska vybrať z pracovnej dosky, a treba ho uložiť tak, aby nedošlo k poškodeniu alebo prehriatiu spôsobenému dotykom so základňou.

POZNÁMKA: žlto-zelený vodič uzemnenia sa musí pripojiť k svorke so symbolom  a musí byť dlhší než ostatné vodiče.

- Stiahnite pribl. 70 mm izolácie z napájacieho kábla (**B**).
- Odizolujte pribl. 10 mm izolácie z vodičov. Potom vsuňte elektrický prívodný kábel do káblovej úchytky a zapojte vodiče ku svorkovnici, ako je uvedené v schéme zapojenia zobrazenej vedľa samotnej svorkovnice.
- Napájací kábel (**B**) zaistite pomocou svorky na káble.
- Zatvorte svorkovnicu krytom (**A**) a zaistite priloženými skrutkami.
- Po dokončení elektrického zapojenia namontujte varnú dosku zhora a zavesíte ju na upevňovacie pružiny, ako je znázornené na obrázku.



ĎAKUJEME, ŽE STE SI KÚPILI VÝROBOK WHIRLPOOL
Aby sme vám mohli lepšie poskytovať pomoc,
zaregistrujte svoj spotrebič na www.whirlpool.eu/register.

**VIAČ INFORMÁCIÍ ZÍSKATE,
AK OSKENUJETE QR KÓD NA
VAŠOM SPOTREBIČI**



**Prv než spotrebič začnete používať, pozorne si
prečítajte Bezpečnostné pokyny.**

OPIS SPOTREBIČA

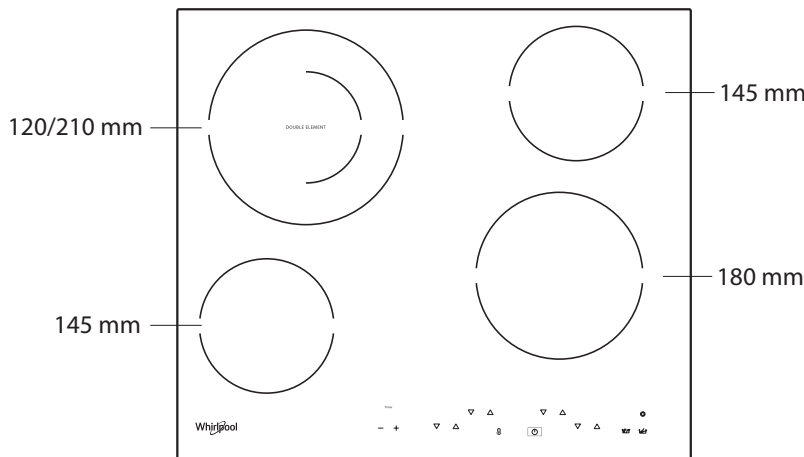

OVLÁDACÍ PANEL

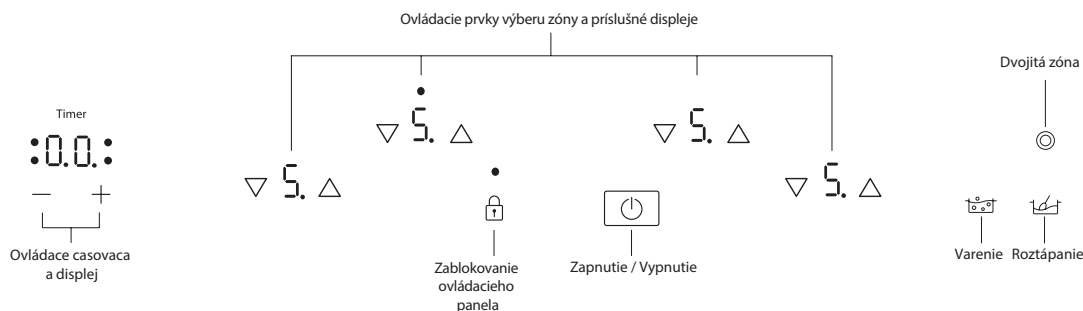

PRVÉ POUŽITIE

Po zapojení varného panelu do elektrickej siete je ovládací panel zablokovaný. Na odblokovanie ovládacieho panela stlačte na 2 sekundy tlačidlo . Ukazovateľ

zablokovania ovládacieho panela zhasne a varný panel je pripravený na použitie. Ďalšie podrobnosti sú uvedené v oddieli "Zablokovanie ovládacieho panela".

KAŽDODENNÉ POUŽÍVANIE

ZAPNUTIE/VYPNUTIE VARNEJ DOSKY

Aby ste varnú dosku zapli, ťuknite na tlačidlo , pokým sa nerozsvieti displej varnej zóny.
Varnú dosku vypnete stlačením toho istého tlačidla, pokým displej nezhasne. Všetky varné zóny sa vypnú.
Ak do 30 sekúnd po zapnutí varnej dosky nezvolíte žiadnu funkciu, varná doska sa automaticky vypne.

ZAPÍNANIE A REGULÁCIA VARNÝCH ZÓN

— Displej zobrazenia výkonu
 — Indikácia zvolenej varnej zóny (bod bliká, keď je pre danú zónu aktívny časovac)

Položte hrniec na varnú zónu, zapnite varnú dosku, požadovanú varnú zónu aktivujte ťuknutím na príslušné ovládače "△" alebo "▽": na displeji sa zobrazí "5". Ovládačmi "△" a "▽" je možné zvoliť požadovanú úroveň výkonu, od min. 0 po max. 9.

DEAKTIVOVANIE VARNÝCH ZÓN

Ak chcete varnú zónu vypnúť, dotknite sa súčasne ovládačov "▽" a "△" a podržte ich stlačené, kým sa varná zóna nevypne, alebo zvolte úroveň "0" pomocou ovládača "▽".
Varná zóna sa vypne a ak je oblasť stále teplá, na displeji zóny sa zobrazí písmeno "H".



ZABLOKOVANIE OVLÁDACIEHO PANELA

Táto funkcia slúži na zablokovanie ovládačov, aby sa zabránilo náhodnému nežiadúcemu zapnutiu varného panela.

Pre aktiváciu blokovania ovládacieho panela stlačte tlačidlo ; zablokovanie tlačidiel potvrdí zvukové znamenie a svetelný ukazovateľ na displeji. Ovládací panel je týmto zablokovaný s výnimkou funkcie odblokovania.
Pre vypnutie blokovania ovládačov zopakujte postup pre aktiváciu tejto funkcie. Voda alebo iná kvapalina rozliata z hrnca, prípadne akékoľvek iné predmety na ovládačoch môžu spôsobiť náhodnú deaktiváciu zablokovania ovládacieho panela.

ČASOMIERA

Časovač umožňuje nastavenie doby varenia na maximálne 99 minút (1 hodinu a 39 minút) pre všetky varné zóny.





Zvoľte varnú zónu, ktorá sa má použiť, ťuknite na tlačidlo časovača “-” alebo “+” a pípnutie bude signalizovať funkciu. Na displeji sa zobrazí “00”. Hodnota časovača sa dá znížiť a zvýšiť podržaním prstov na tlačidlách “+” alebo “-”. Po výbere hodnoty časovača bude displej naďalej blikať ďalších 10 sekúnd pred spustením časovača. Po uplynutí nastaveného času zaznie zvukový signál a varná zóna sa automaticky vypne.

Ak chcete časovač deaktivovať, vyberte varnú zónu, súčasne sa dotknite ovládacích prvkov časovača “-” a “+” a podržte ich stlačené, kým sa funkcia nedeaktivuje.

DÔLEŽITÉ:

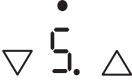
- Bod, ktorý bliká vedľa zobrazenia výkonovej úrovne zobrazuje, že funkcia časovača je na danej zóne aktívna.
- Časovač je k dispozícii pre všetky zóny, ale vždy len pre jednu súčasne.

SPECIÁLNE FUNKCIE

TLAČIDLO	NÁZOV FUNKCIE	VIZUÁLNA INDIKÁCIA	POPIS
	Dvojité zóny		Táto ovládač aktivuje dvojité zóny. Po položení hrnca/nádoby na zvolenú varnú zónu zapnite varnú dosku a zvoľte varnú zónu. Zvoľte úroveň výkonu a raz ťuknite na ovládač (C), aby ste aktivovali dvojité zóny. Aby ste funkciu deaktivovali, jednoducho stlačte rovnaké tlačidlo. LED nad ovládacími sú zapnuté len vtedy, keď je funkcia aktívna pre zvolenú zónu.
	Varenie	Zobrazenie na displeji: 	Táto funkcia nastavuje maximálny výkon danej zóny (napr. na rýchle uvarenie vody). Po položení hrnca/nádoby na zvolenú varnú zónu zapnite varnú dosku, zvoľte si varnú zónu a ťuknite na ovládač varenia. Po 6 minútach používania tejto funkcie spotrebič automaticky nastaví varnú zónu na úroveň 9. Pre deaktivovanie funkcie jednoducho ťuknite na rovnaké ovládač alebo znížte úroveň výkonu ovládačom “∇”. Je možné používať túto funkciu v kombinácii s funkciou dvojitej zóny.
	Roztápanie	Symbol na displeji: 	Táto funkcia nastavuje úroveň výkonu, ktorá je vhodná na pomalé rozpustenie citlivých jedál bez toho, aby sa narušili ich organoleptické vlastnosti (čokoláda, maslo a pod.). Po položení hrnca/nádoby na zvolenú varnú zónu zapnite varnú dosku, zvoľte si varnú zónu a ťuknite na ovládač varenia. Aby ste funkciu deaktivovali, jednoducho stlačte rovnaké tlačidlo alebo ťuknite na “∇” a “Δ”, aby ste zónu vypli. Je možné používať túto funkciu v kombinácii s funkciou dvojitej zóny.

Varná doska je vybavená aj funkciou “auto shut off” (automatické vypnutie), ktorá vypne varnú zónu, ak sa nevykoná žiadna zmena úrovne výkonu po uplynutí špecifického času v závislosti od samotného nastavenia výkonu. V tabuľke je uvedená doba trvania každej úrovne výkonu.

ÚROVEŇ VÝKONU	ČAS AUTOMATICKÉHO VYPNUTIA
0	30 sekúnd
1	10 hodín
2	5 hodín
3	5 hodín
4	4 hodiny
5	3 hodiny
6	2 hodiny
7	2 hodiny
8	2 hodiny
9	1 hodina

H KONTROLKA ZVÝŠKOVÉHO TEPLA

Ak sa na displeji zobrazuje “H”, varná zóna je ešte horúca. Na uvedenej varnej zóne môžete napríklad nechať jedlo, aby ostalo teplé alebo ju použiť na rozpustenie masla.

Po ochladení varnej zóny displej zhasne.

DÔLEŽITÉ: Aby nedošlo k trvalému poškodeniu varnej dosky:

- nepoužívajte nádoby, ktorých dno nie je úplne ploché;
- nepoužívajte kovové nádoby s e-mailovým dnom;
- nekladte horúce hrnce/panvice na ovládací panel.

TABUĽKA NA VARENIE

ÚROVEŇ VÝKONU	DRUH VARENIA	POUŽÍVANIE ÚROVNE (ukazuje skúsenosti a zvyky pri varení)
Maximálny výkon	Varenie [P na displeji]	Varenie
	9 – 8	Prudké opečenie
Vysoký výkon	8 – 7	Zhnednutie – udržiavanie varu – grilovanie
	7 – 6	Vysmážanie – varenie – grilovanie
Stredný výkon	6 – 5	Jemné vysmážanie
	5 – 4	Varenie – mierne varenie – dusenie
	4 – 3	Zahusťovanie – cestoviny so smotanou
Nízky výkon	2 – 1	Rozmrazovanie – udržiavanie teplého jedla – krémové rizoto
		Ideálny na rozmrazovanie malých produktov a udržiavanie teploty práve uvareného jedla (napr. omáčok, polievok, minestrone).
Minimálny výkon	Roztápanie [R na displeji]	Ideálny na udržiavanie teploty práve uvareného jedla, krémové rizoto a udržiavanie podávaných jedál teplých.
Nulový výkon	0	Ideálny na jemné roztápanie čokolády alebo masla.
		Ideálny na pohotovostnom režime alebo vypnutá (prípadne zvyškové teplo po skončení varenia, vyznačené “H”).

ČISTENIE A ÚDRŽBA

⚠ Odpojte rúru od elektrického napájania.

- Nepoužívajte čistiace zariadenia využívajúce paru.
- Nepoužívajte abrazívne čistiace špongie ani drôtenky, lebo by mohli poškodiť sklo.
- Po každom použití vyčistite varný panel (keď je vychladnutý), aby ste odstránili všetky usadeniny a škvrny spôsobené zvyškami jedla.

- Cukor alebo potraviny s vysokým obsahom cukru môžu varný panel poškodiť, a preto ich treba ihneď odstrániť.
- Soľ, cukor a piesok by mohli poškríabať sklenený povrch.
- Používajte mäkkú utierku, absorpčné papierové kuchynské utierky alebo špeciálne výrobky určené na čistenie varného panela (dodržiavajte pokyny výrobcu).
- Vyliate tekutiny môžu na varných zónach spôsobiť pohyby alebo vibrovanie hrncov.
- Po čistení povrch varného panela dôkladne osušte.

RIEŠENIE PROBLÉMOV

Ak by varný panel nefungoval správne, predtým, ako zavoláte servis, skúste problém vyriešiť pomocou príručky na odstraňovanie problémov.

- Prečítajte si a dodržujte pokyny uvedené v časti "Každodenné používanie".
- Pokyny nájdete v tabuľke.

- Skontrolujte, či nedošlo k prerušeniu dodávky elektriny.
- Po čistení povrch varnej dosky dôkladne osušte.

Ak po horeuvedených kontrolách porucha pretrváva, zavolajte najbližšie servisné stredisko.

OPIS PROBLÉMU	MOŽNÉ PRÍČINY	RIEŠENIE
Varný panel sa nedokáže zapnúť.	Chýba napájanie elektrickým prúdom.	Skontrolujte, či je napájanie zapnuté.
	Chybné zapojenie hlavného kábla.	Privolajte odborného technika, ktorý skontroluje zapojenie kábla.
	Porucha varného panela.	Zavolajte popredajný servis.
Varný panel je zapnutý ale na displejoch sa striedavo zobrazujú znaky "F" a niektorý zo symbolov "0, A, C, E, t, H, J, U, 3, 4, 5, 6, r".	Porucha varného panela.	Zreštartujte varný panel (odpojte a zapojte prívod elektrického prúdu); ak problém pretrváva, zavolajte popredajný servis.
Ohrievač neohrieva, ale displej je zapnutý.	Porucha varného panela.	Zavolajte popredajný servis.
Zaznejú 3 zvukové znamenia a následne sa varný panel vypne.	Jedno alebo viacero tlačidiel je nepretržite stlačených dlhšie než 3 sekundy.	Odstráňte z ovládacieho panela všetky predmety alebo rozliate kvapaliny.
Nie je možné vypnúť varný panel.	Normálne fungovanie varného panela.	Odpojte varný panel od elektrickej siete a zavolajte popredajný servis.
Ohrievač nie je nepretržite zapnutý, stále sa zapína a vypína, aj keď výkon sa na displeji nemení.	Prehriatie ovládacieho panela.	Zapínanie a vypínanie dovoľuje regulovať výkon ohrievača a je to bežný spôsob fungovania zariadenia. V určitých prípadoch by tepelný istič mohol na určitý čas vypnúť ohrievač, aby sa zabránilo poškodeniu skla. Príklady takýchto situácií: dlhé varenie pri vysokom výkone, použitie menších hrncov než je rozmer varnej plochy, dno hrnca nie je ideálne ploché.
Varný panel je zapnutý ale na displejoch sa striedavo zobrazujú znaky "F" a niektorý zo symbolov "c, t, E".	Prehrievanie ovládacieho panela alebo poškodený snímač teploty.	Počkajte, kým teplota ovládacieho panela neklesne. Varná doska sa automaticky zapne, keď teplota klesne pod prevádzkový limit. Ak nie, zavolajte popredajný servis.
Varná doska sa automaticky vypína.	Prítomnosť kvapaliny na HMI.	Vysušte HMI a varnú dosku znova zapnite.

POPREDAJNÝ SERVIS

Aby sme vám mohli lepšie poskytovať pomoc, zaregistrujte, prosím, svoj spotrebič na www.whirlpool.eu/register.

PREDTÝM, NEŽ ZAVOLÁTE POPREDAJNÝ SERVIS:

1. Zistite, či nedokážete problém vyriešiť sami s pomocou návrhov riešení uvedených v časti **RIEŠENIE PROBLÉMOV**.
2. Spotrebič vypnite a opäť zapnite, aby ste skontrolovali, či chyba pretrváva.

AK PO KONTROLÁCH UVEDENÝCH VYŠŠIE PORUCHA NAĎALEJ PRETRVÁVA, SPOJTE SA S NAJBLIŽŠÍM AUTORIZOVANÝM SERVISNÝM STREDISKOM.

Ak potrebujete pomoc, volajte na číslo uvedené v záručnej knižke alebo postupujte podľa pokynov na webovej stránke www.whirlpool.eu.

Pri kontaktovaní nášho zákazníckeho popredajného servisu vždy uveďte:

- stručný opis poruchy;
- presný typ a model spotrebiča;

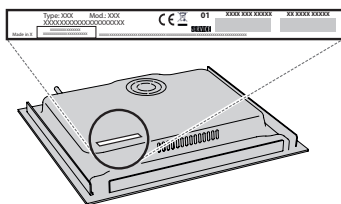

- výrobné číslo (číslo uvedené po slove SN na výkonnostnom štítku pod spotrebičom). Výrobné číslo je uvedené aj v dokumentácii;

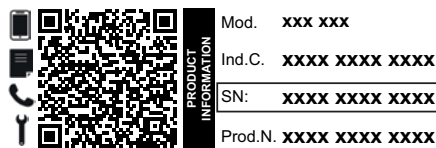

- vašu úplnú adresu;
- vaše telefónne číslo.

Ak je nevyhnutné spotrebič opraviť, obráťte sa na autorizované servisné stredisko (zaručí sa tým použitie originálnych náhradných dielov a správny postup pri oprave).

Zásady, štandardnú dokumentáciu a ďalšie informácie o výrobku nájdete:

- Použitie QR kódu vo vašom spotrebiči;
- Na našej webovej stránke docs.whirlpool.eu;
- Prípadne **sa obráťte na náš popredajný servis** (telefónne číslo nájdete v záručnej knižke). Pri kontaktovaní nášho popredajného servisu uveďte, prosím, kódy z výrobného štítku vášho spotrebiča.



Prenesite celotna navodila za uporabo na <http://docs.whirlpool.eu> ali pokličite telefonsko številko, navedeno v garancijski knjižici.

Pred uporabo aparata preberite ta varnostna navodila. Navodila hranite na dosegu roke za prihodnjo uporabo. V navodilih za uporabo in na aparatu so pomembna varnostna navodila, ki jih mora uporabnik prebrati in vedno upoštevati. Proizvajalec ne prevzema odgovornosti v primeru neupoštevanja varnostnih navodil, nepravilne uporabe aparata ali napačne nastavitve upravljalnih elementov.

⚠ **OPOZORILO:** Če na površini kuhalne plošče opazite razpoko, aparata ne uporabljajte, saj obstaja nevarnost električnega udara.

⚠ **OPOZORILO:** Nevarnost požara: ne hranite predmetov na kuhalni površini.

⚠ **POZOR:** Postopek kuhanja je treba nadzorovati. Postopek kratkotrajnega kuhanja je treba nenehno nadzorovati.

⚠ **OPOZORILO:** Nenadzorovano kuhanje na kuhalni plošči z mastjo ali oljem je lahko nevarno, saj obstaja možnost požara. NIKOLI ne skušajte pogasiti ognja z vodo: aparat izključite in nato pokrijte plamen npr. s pokrovom ali požarno odejo.

⚠ Kuhalne plošče ne uporabljajte kot delovni pult ali podlago. Pazite, da aparat ne pride v stik s krpami ali drugimi vnetljivimi predmeti, dokler se vse komponente povsem ne ohladijo, saj lahko pride do požara.

⚠ Zelo majhni otroci (0–3 let) naj se ne približujejo aparatu. Majhni otroci (3–8 let) ne smejo biti v bližini aparata brez stalnega nadzora. Otroci, stari 8 let ali več, in osebe z omejenimi telesnimi, čutnimi ali razumskimi sposobnostmi oz. osebe, ki nimajo izkušenj in znanja, lahko aparat uporabljajo le, če so pod nadzorom oz. če so bili poučeni o varni uporabi aparata in se zavedajo morebitnih nevarnosti. Otroci se z aparatom ne smejo igrati. Otroci brez nadzora ne smejo čistiti ali vzdrževati aparata.

⚠ **OPOZORILO:** Aparat in dostopni deli se med uporabo segrejejo. Pazite, da se ne dotaknete grelnikov. Otroci, mlajši od 8 let, se ne smejo zadrževati v bližini aparata, če niso pod stalnim nadzorom.

DOVOLJENA UPORABA

⚠ **POZOR:** aparat ni namenjen temu, da bi ga upravljali z zunanji upravljalnimi napravami, kot sta časovnik ali ločen daljinski upravljalnik.

⚠ Aparat je namenjen uporabi v gospodinjstvu in temu podobnim načinom uporabe, na primer: v kuhinjah za osebje v trgovinah, pisarnah in drugih delovnih okoljih, na kmetijah, za goste v hotelih, motelih in prebivalce drugih stanovanjskih okolij.

⚠ Druga uporaba ni dovoljena (npr. za segrevanje prostorov).

⚠ Aparat ni namenjen profesionalni uporabi. Aparata ne uporabljajte na prostem.

NAMESTITEV

⚠ Za premikanje in namestitev aparata sta potrebni najmanj dve osebi, saj obstaja nevarnost poškodb. Za odstranjevanje embalaže in namestitev aparata uporabite zaščitne rokavice, saj obstaja nevarnost ureznin.

⚠ Namestitev, vključno s priklopom vode (če je prisotna) in elektrike, mora izvesti usposobljen tehnik. Ne popravljajte ali zamenjajte delov aparata, razen če to ni izrecno navedeno v navodilih za uporabo. Otroci se mestu namestitve ne smejo približevati. Ko aparat odstranite iz embalaže, se prepričajte, da se med prevozom ni poškodoval. V primeru težav se obrnite na prodajalca ali na najbližjo servisno službo. Ko je aparat nameščen, embalažo (plastika, deli iz stiropora itd.) shranite izven dosega otrok, saj obstaja nevarnost zadrževanja. Preden aparat namestite, ga zaradi nevarnosti električnega udara odklopite z električnega omrežja. Med namestitvijo pazite, da aparat ne poškoduje napajalnega kabla, saj to lahko privede do požara ali povzroči električni udar. Aparat vključite šele, ko je namestitev končana.

⚠ Vse potrebne izreze v element izvedite pred vgradnjo aparata in odstranite vse lesene trske in žagovino.

⚠ Če aparat ni vgrajen nad pečico, je treba v predelek pod aparatom vgraditi ločevalno ploščo (ni priložena).

OPOZORILO GLEDE ELEKTRIČNEGA TOKA

⚠ Prekinitev napajanja aparata mora biti mogoča z izklopom vtiča, če je ta na dosegu roke, ali z dosegljivim večpolnim stikalom, ki je v skladu s predpisi za ožičenje nameščen v bližini vtičnice. Aparat mora biti prav tako ozemljen v skladu z nacionalnimi standardi glede električne varnosti.

⚠ Prepovedana je uporaba podaljškov, razdelilnih vtičnic in adapterjev. Električne komponente po namestitvi aparata uporabnikom ne smejo biti dostopne. Aparata ne uporabljajte, ko ste mokri ali bosi. Aparata ne uporabljajte, če ima poškodovan napajalni kabel ali vtič, če ne deluje pravilno oziroma če je bil poškodovan ali je padel.

⚠ Namestitev z vtičem napajalnega kabla ni dovoljena, razen če je izdelek že opremljen z vtičem proizvajalca.

⚠ Da se izognemo nevarnosti, lahko poškodovan napajalni kabel z enakim kablom nadomesti le proizvajalec, njegov serviser ali podobno usposobljena oseba, saj obstaja možnost električnega udara.

ČIŠČENJE IN VZDRŽEVANJE

⚠ **OPOZORILO:** Aparat morate pred vzdrževalnimi deli izklopiti in izključiti z električnega napajanja; ne uporabljajte parnih čistilcev, saj obstaja nevarnost električnega udara.

⚠ Ne uporabljajte abrazivnih ali korozivnih izdelkov, čistil na osnovi klora ali žičnatih gob.

ODSTRANJEVANJE EMBALAŽNEGA MATERIALA

Embalažo je mogoče povsem reciklirati in je označena s simbolom za recikliranje .

Dele embalaže zato zavržite odgovorno in v skladu s predpisi pristojnih služb, ki urejajo odlaganje odpadkov.

ODSTRANJEVANJE GOSPODINJSKIH APARATOV

Aparat je izdelan iz materialov, ki jih je mogoče reciklirati ali ponovno uporabiti. Aparat zavržite v skladu z veljavnimi lokalnimi predpisi. Dodatne informacije o odstranjevanju in recikliranju električnih gospodinjskih aparatov lahko dobite na pristojnem občinskem uradu, pri komunalni službi ali v trgovini, kjer ste aparat kupili. Aparat je označen v skladu z evropsko Direktivo 2012/19/EU o odpadni električni in elektronski opremi (OEEO) in uredbami o odpadni električni in elektronski opremi (WEEE) iz leta 2013 (v veljavni različici).

Aparat odložite na predvidenih zbirnih mestih, saj lahko s tem preprečite škodljive posledice za okolje in zdravje ljudi.

Simbol  na aparatu ali priloženi dokumentaciji pomeni, da je aparat prepovedano odlagati med komunalne odpadke. Oddati ga je treba na zbirnem centru za recikliranje električne in elektronske opreme.

NASVETI ZA VARČEVANJE Z ENERGIJO

Čim bolj izkoristite preostanek toplote na kuhališču, tako da aparat izključite nekaj minut, preden je jed kuhana.

Dno posode naj povsem prekriva kuhališče: če je dno posode manjše od površine kuhališča, bo prišlo do izgube energije.

Posodo med kuhanjem pokrijte s tesno prilegajočimi se pokrovi in porabite kar najmanj vode. Če posode med kuhanjem ne pokrijete s pokrovi, bo poraba energije občutno večja.

Uporabljajte samo posodo z ravnim dnom.

IZJAVA O SKLADNOSTI

Ta naprava je skladna z zahtevami za okoljsko primerno zasnovano uredbo Komisije (EU) št. 66/2014 in uredbami iz leta 2019 za okoljsko primerno zasnovane izdelke, povezane z energijo, in energetske informacije (sprememba) (izstop iz EU) v skladu z evropskim standardom EN 60350-2.



NAMESTITEV

- **Kuhalna površina mora biti vgrajena v kuhinjski pult vsaj 20 mm globoko.**
- **Med kuhhalno ploščo in pečico ne sme biti nobenih predmetov (prečnih drogov, nosilcev itd.).**
- **Prepričajte se, da je priključni kabel dovolj dolg, da je namestitev mogoče izvesti brez težav.**
- **Med spodnjo stranjo steklokeramične kuhhalne plošče in omarico ali ločilno ploščo mora biti vsaj 20 mm razdalje.**
- Za vgradne dimenzije in namestitev glejte sliko v tem odstavku.
- Pri vgradnji upoštevajte najmanjšo razdaljo med kuhhalno ploščo in napo nad njo. Za več informacij glejte uporabniški priročnik nape.
- Na kuhhalno ploščo namestite priloženo tesnilo (razen če je že nameščeno), potem ko ste očistili površino plošče.
- **Kuhhalne plošče ne nameščajte ob pomivalni ali pralni stroj, da elektronska vezja ne pridejo v stik s paro ali vlago, ki bi jih lahko poškodovala.**
- Če pod kuhhalno ploščo namestite pečico, se prepričajte, da je opremljena s hladilnim sistemom. Če temperatura elektronskih vezij preseže največjo dovoljeno temperaturo, se kuhhalna plošča samodejno izklopi; V tem primeru počakajte nekaj minut, dokler notranja temperatura elektronskega tiskanega vezja ne doseže dopustnega nivoja, na katerem bo mogoče ponovno vklopiti kuhhalno ploščo.

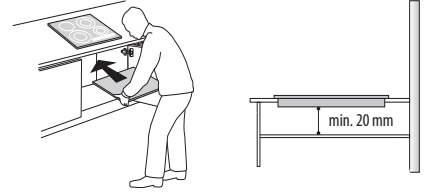

NAMESTITEV KUHALNE PLOŠČE

Po električnem priklopu (glejte poglavje "Priklučitev na električno omrežje") namestite pritrdilne sponke na ustrezne reže ob straneh kuhhalne plošče, kot je prikazano na sliki. Kuhhalno ploščo nato potisnite v izrezano odprtino in se prepričajte, da je steklokeramična površina poravnana in vzporedna s pultom. Pritrdilne sponke so primerne za pulte iz vseh vrst materialov (les, marmor itd.).

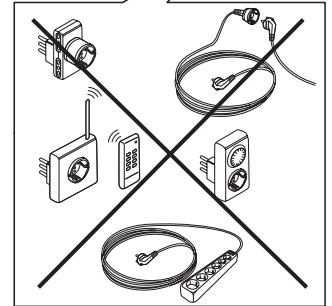
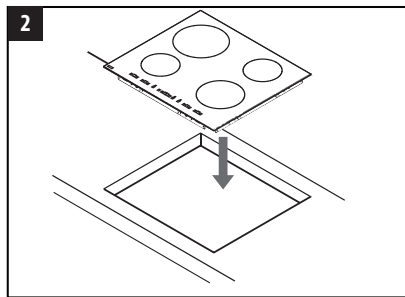
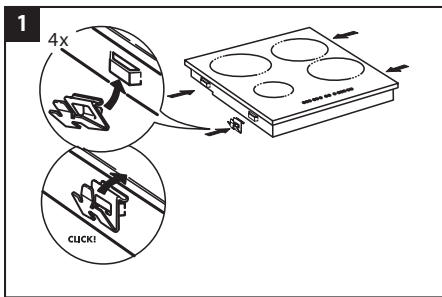
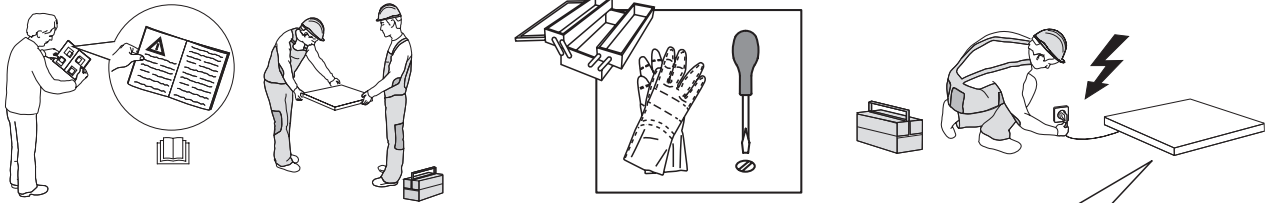

DIMENZIJE IN NAJMANJŠE RAZDALJE

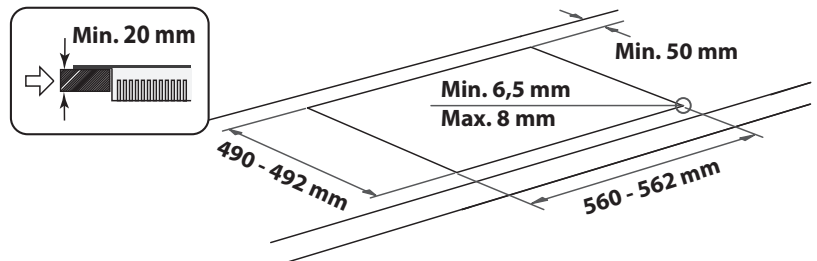
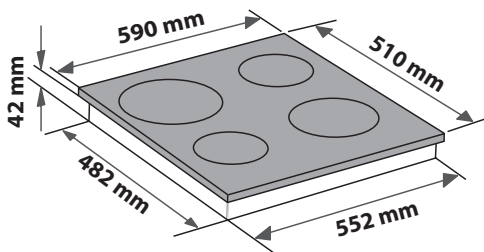
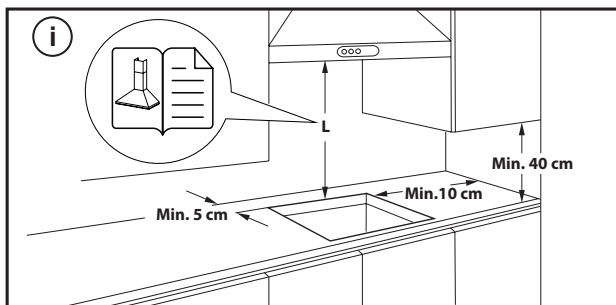

ODSTRANITEV KUHALNE PLOŠČE:

preden odstranite kuhhalno ploščo, jo odklopite z električnega napajanja. Zelo priporočamo, da po potrebi odstranite pečico, predal, pregrado ipd. pod kuhhalno ploščo. Tako bo imel servisni tehnik prost dostop do spodnje strani kuhhalne plošče in bo lahko s izvijačem sprostil vse štiri sponke, dvignil kuhhalno ploščo in jo odstranil, ne da bi poškodoval kuhinjski pult.

PRIKLJUČITEV NA ELEKTRIČNO OMREŽJE

Električni priklop mora biti izveden pred priklopom naprave na napajalno omrežje.

Priključni kabel ni vključen v obseg dobave – ne pozabite priskrbeti svojega priključnega kabla.





Namestitvev mora izvesti kvalificirano osebje, ki pozna trenutne predpise glede varnosti in namestitve. Električna inštalacija mora biti izvedena v skladu s predpisi, ki jih narekuje krajevni dobavitelj električne energije.

Pazite, da je napetost, podana na tipski ploščici na dnu naprave, ista kot v vašem domu.

S predpisi je določena obvezna ozemljitev naprave: uporabljajte le vodnike (vključno z ozemljitvenim vodnikom) primerne velikosti.

PRIKLOP NA VRSTNO SPONKO

Za električni priklop uporabite kabel H05RR-F ali H05V2V2-F, kot je navedeno v spodnji preglednici.

ELEKTRIČNA NAPETOST	VODNIKI KOLIČINA x VELIKOST
220-240V ~+ 	3 x 4 mm ²
230-240V ~+ 	3 x 4 mm ² (velja le za Avstralijo)
220-240V 3~+ 	4 x 1,5 mm ²
380-415V 3N~+ 	5 x 1,5 mm ²
380-425V 2N~+ 	4 x 1,5 mm ²

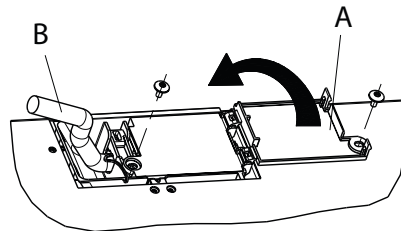

Napravo je treba priključiti na električno omrežje prek večpolnega ločilnega stikala z najmanj 3-milimetrskim razmikom med kontakti.

POMEMBNO: Napajalni kabel mora biti dovolj dolg, da je kuhhalno ploščo mogoče sneti iz kuhinjskega pulta, in mora biti nameščen tako, da se izognete okvaram ali pregrevanju, ki jih lahko povzročijo stik s podlago.

OPOMBA: rumeno-zelen ozemljitveni vodnik mora biti povezan na sponko s simbolom  in mora biti daljši od drugih vodnikov.

- Z napajalnega kabla odstranite približno 70 mm plašča (**B**).
- Z vodnikov odstranite približno 10 mm plašča. Nato vstavite napajalni kabel v kabelsko sponko in priključite vodnike na vrstno sponko, kot je prikazano na diagramu povezav, ki je tik ob vrstni sponki.
- Napajalni kabel (**B**) pritrdite s kabelsko sponko.
- Priključno ploščo zaprite s pokrovom (**A**) in pokrov pritrdite s priloženim vijakom.
- Po električnem priklopu vstavite kuhhalno ploščo v pult, kot je prikazano na sliki, da se pritrdilne sponke zaskočijo.



HVALA, KER STE SE ODLOČILI ZA IZDELEK WHIRLPOOL
Če želite celovitejšo pomoč, izdelek registrirajte na spletni strani www.whirlpool.eu/register.

**ZA PODROBNEJŠE INFORMACIJE
POSKENIRAJTE KODO QR NA
NAPRAVI**



Pred uporabo aparata pozorno preberite varnostna navodila.

OPIS IZDELKA

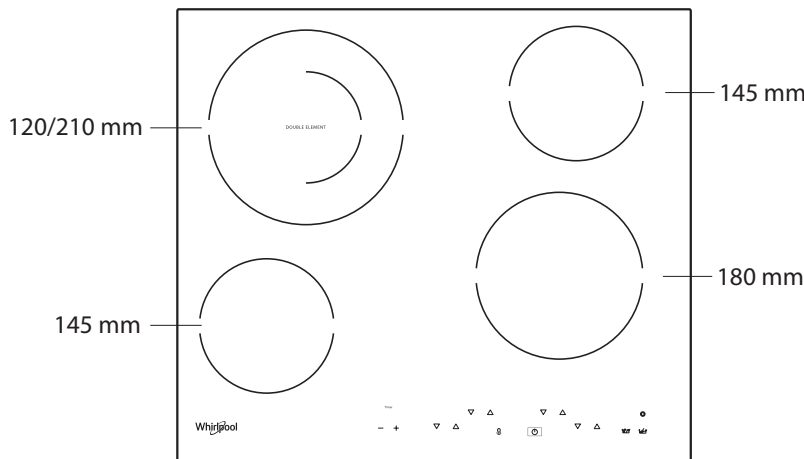

UPRAVLJALNA PLOŠČA

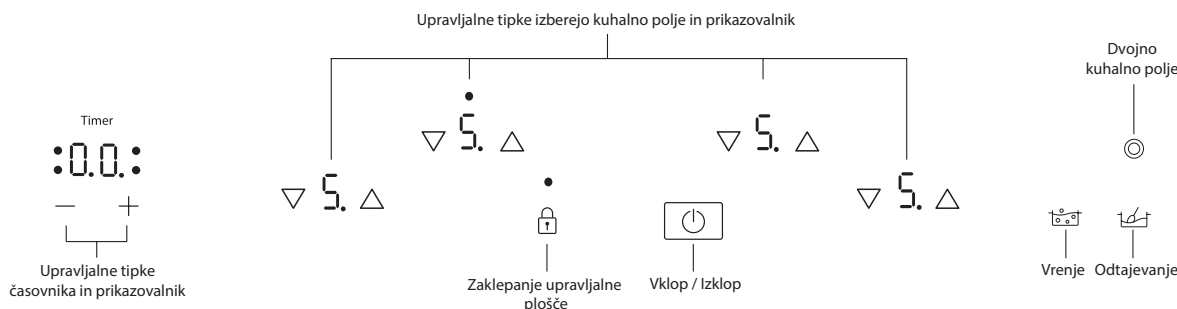

PRVA UPORABA

Po vklopu kuhhalne plošče na električno omrežje je nadzorna plošča zaklenjena. Če jo želite odkleniti, pritisnite tipko za dve sekundi. Lučka, ki prikazuje, da

je nadzorna plošča zaklenjena, se ugasne in lahko začnete uporabljati kuhhalno ploščo. Za dodatne podrobnosti preberite poglavje "Zaklepanje nadzorne plošče".

VSAKODNEVNA UPORABA

VKLOP/IZKLOP KUHHALNIKA

Če želite vklopiti kuhhalno ploščo, pritisnite tipko dokler se prikazovalnik kuhhalnega polja ne prižge.

Za izklop držite isti gumb, dokler se prikazovalniki ne izklopijo. Vsa kuhhalna polja so izklopljena.

Če 30 sekund po vklopu ne izberete funkcije, se kuhhalnik samodejno izklopi.

"▽" izberite stopnjo "0".

Kuhhalno polje se izklopi in če je še vroče, se na prikazovalniku izpiše črka "H".



ZAKLEPANJE NADZORNE PLOŠČE

Ta funkcija zaklene nadzorno ploščo, da tako prepreči neželen vklop kuhhalne plošče.

Za zaklenitev nadzorne plošče pritisnite tipko . Zasllišali boste zvočni signal in na zaslonu se bo pojavil svetlobni kazalnik. V tem primeru je nadzorna plošča zaklenjena, z izjemo funkcije za izklop.

Za odklenitev nadzorne plošče ponovite postopek za vklop. Prisotnost vode, tekočine, ki uhaja iz posod ali drugih predmetov na nadzorni plošči lahko nehoti vklopi ali izklopi funkcijo za zaklenitev nadzorne plošče.

VKLAPLANJE IN PRILAGAJANJE KUHHALNIH OBMOČIJ

- Prikazovalnik moči
- Prikaz izbranega kuhhalnega polja (pika utripa, če je na polju nastavljen časovnik)

Posodo položite na kuhhalno polje, vklopite kuhhalno ploščo in želeno kuhhalno polje aktivirajte s pritiskom ustrezne tipke "▽" ali "△": Na zaslonu se prikaže številka "5". S pritiski na tipke "△" in "▽" lahko nastavite želeno stopnjo moči, od 0 do največ 9.

DEAKTIVACIJA KUHHALNIH OBMOČIJ

Za izklop kuhhalnega polja hkrati pritisnite upravljalna elementa "▽" in "△" in ju pridržite, dokler se kuhhalno polje ne izklopi, ali pa z upravljalnim elementom

ČASOVNIK

Časovnik lahko uporabljate za nastavljanje kuhhalnega časa na največ 99 minut (1 ura in 39 minut) za vsa kuhhalna polja.

Izberite želeno kuhhalno polje, pritisnite na upravljalno tipko časovnika "-" ali "+" in zvočni signal oznaní delovanje te funkcije. Na prikazovalniku se prikaže "00".

Nastavljen čas lahko podaljšate ali skrajšate s pritiski na upravljalni tipki "–" ali "+". Po izboru zelenega časa in pred začetkom odštevanja, prikazovalnik utripa 10 sekund.







Ko nastavljeni čas poteče, se oglasi zvočni signal, kuhalno polje pa se samodejno izklopi.

Za izklop časovnika izberite kuhalno polje, hkrati pritisnite upravljalna elementa "–" in "+", in ju pridržite, dokler se funkcija ne izklopi.

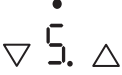
POMEMBNO:

- Utripajoča pika poleg prikazovalnika stopnje moči kaže, da je za to polje aktivirana funkcija časovnika.
- Časovnik lahko uporabljate na vseh poljih, vendar samo enega naenkrat.

POSEBNE FUNKCIJE

TIPKA	FUNKCIJA	VIZUALNI PRIKAZ	OPIS
	Dvojno kuhalno polje		Upravljalna tipka aktivira dvojno kuhalno polje. Po postavitvi posode/pripomočka na izbrano kuhalno polje, vklopite kuhalno ploščo in izberite kuhalno polje. Izberite stopnjo moči in z enim pritiskom na upravljalno tipko  aktivirajte dvojno kuhalno polje. To funkcijo preključite s pritiskom na isto tipko. LED lučke nad upravljalnimi tipkami gorijo samo, kadar je za izbrano kuhalno polje aktivirana funkcija.
	Vrenje	Zaslon prikazuje: 	S to funkcijo nastavite največjo moč na kuhalnem polju (če na primer želite hitro zavreti vodo). Po postavitvi posode/pripomočka na izbrano kuhalno polje, vklopite kuhalno ploščo, izberite kuhalno polje in pritisnite na tipko za vrenje. Po 6 minutah uporabe te funkcije, naprava samodejno ponastavi moč kuhalnega polja na stopnjo 9. Za preklic te funkcije pritisnite na isto tipko ali znižajte stopnjo moči s pritiskom na "√". To funkcijo lahko uporabljate tudi v kombinaciji s funkcijo dvojno kuhalno polje.
	Odtajevanje	Zaslon prikazuje: 	Ta funkcija je namenjena nastavitvi stopnje moči, ki je primerna za počasno odtajanje občutljivih izdelkov, ne da bi se pri tem spremenila njihova zaznavna kakovost (čokolada, maslo itd.). Po postavitvi posode/pripomočka na izbrano kuhalno polje vklopite kuhalno ploščo, izberite kuhalno polje in pritisnite na tipko za odtajanje. To funkcijo preključite s pritiskom na isto tipko ali s pritiskom na tipki "√" in "△" za izklop kuhalnega polja. To funkcijo lahko uporabljate tudi v kombinaciji s funkcijo dvojno kuhalno polje.

Kuhalna plošča ima tudi funkcijo za "samodejni izklop", ki kuhalno ploščo izklopi, kadar v določenem času, glede na nastavev moči, ni spremenjena stopnja moči. V tabeli so navedeni časi za vsako stopnjo moči.

STOPNJA MOČI	ČAS ZA SAMODEJNI IZKLOP
0	30 sekund
1	10 ur
2	5 ur
3	5 ur
4	4 ure
5	3 ure
6	2 uri
7	2 uri
8	2 uri
9	1 uro

H INDIKATOR PREOSTALE TOPLOTE

Če prikazovalnik kaže "H", je kuhalno območje še vedno vroče. Če je indikator preostale toplote določenega kuhalnega območja prižgan, lahko območje na primer uporabite za gretje hrane ali topljenje masla.

Ko se kuhalno območje ohladi, se prikazovalnik izklopi.

POMEMBNO: Da preprečite trajno okvaro kuhalne plošče:

- ne uporabljajte loncev, ki nimajo popolnoma ravnega dna;
- ne uporabljajte kovinskih loncev z emajliranim dnom;
- ne odlagajte toplih loncev/ponev na nadzorno ploščo.

KUHALNA TABELA

RAVEN MOČI		VRSTA KUHANJA	STOPNJA UPORABE (glede na izkušnje in navade pri kuhanju)
Največja moč	Vrenje [P na zaslonu]	Vrenje	Kot nalašč za hitro segrevanje hrane do vrenja, če uporabljate vodo ali tekočine za kuhanje, ki se hitro grejejo.
	9 – 8	Pečenje	Kot nalašč za porjavitev, začetek kuhanja, cvrtje zamrznjenih izdelkov, hitro vretje.
Visoka moč	8 – 7	Porjavitev – vzdrževanje vrenja – peka na žaru	Kot nalašč za porjavitev, vzdrževanje vrenja, kuhanje in pečenje (kratkotrajno, 5–10 minut).
	7 – 6	Cvrtje – kuhanje – pečenje na žaru	Kot nalašč za vzdrževanje počasnega vrenja, kuhanje in pečenje (srednje dolgo, 10–20 minut), predgretje in cvrtje.
Srednja moč	6 – 5	Nežno cvrtje	Kot nalašč za cvrtje jajc in pripravo omlet.
	5 – 4	Kuhanje – počasno vretje – dušenje	Kot nalašč za kuhanje, ki zahteva več časa (riž, omake, pečenke, ribe) s tekočinami (npr. voda, vino, juhe, mleko), kombiniranje testenin z omako.
	4 – 3	Zgoščevanje – kombiniranje testenin z omako	
Nizka moč	2 – 1	Odmrzovanje – ohranjanje hrane vroče – priprava rižot	Kot nalašč za odmrzovanje manjših kosov hrane in ohranjanje ravnokar skuhane hrane (npr. omake, juhe, mineštre) vroče.
			Kot nalašč za ohranjanje ravnokar skuhane hrane vroče, pripravo kremastih rižot in segrevanje servirnih krožnikov.
Najmanjša moč	Topljenje [R na zaslonu]	Topljenje	Kot nalašč za nežno topljenje čokolade ali masla.
Brez moči	0	–	Kuhalna plošča v stanju pripravljenosti ali izklopljenem načinu (morda bo prisotna preostala toplota, ki jo označuje "H").

ČIŠČENJE IN VZDRŽEVANJE

⚠ Aparat izklopite iz električnega napajanja.

- Ne uporabljajte parnih čistilnikov.
- Ne uporabljajte abrazivnih ali žičnatih gob, ker lahko poškodujejo steklo.
- Po vsaki uporabi očistite kuhalno ploščo (ko je ohlajena), da odstranite ostanke hrane in madeže.
- Sladkor ali hrana z visoko vsebnostjo sladkorja lahko poškodujeta kuhalno ploščo, zato ju morate takoj odstraniti.

- Sol, sladkor in pesek lahko spraskajo stekleno površino.
- Čistite z mehko krpo, papirnatiimi brisačami ali čistilnikom za kuhalne plošče (glejte navodila proizvajalca).
- Razlite tekočine na kuhalnih poljih lahko povzročijo premikanje ali tresenje posod.
- Kuhalno ploščo po čiščenju temeljito posušite.

ODPRAVLJANJE TEŽAV

Če kuhalna plošča ne deluje pravilno, preverite navodila za odpravljanje napak, preden kličete servis.

- Preberite in upoštevajte navodila iz razdelka "Vsakodnevna uporaba".
- Za navodila glejte spodnjo tabelo.

- Preverite, da dovod elektrike ni bil izklopljen.
- Temeljito osušite kuhalno ploščo, potem ko jo očistite.

Če tudi po zgoraj navedenih ukrepih ne odpravite napake, pokličite najbližjo servisno službo.

OPIS NAPAKE	MOREBITNI RAZLOGI	UKREPI
Kuhalna plošča se ne prižge.	Manjka električna energija.	Preverite, da je električna energija vklopljena.
	Napačna priključitev glavnega kabla.	Pokličite usposobljenega tehnika, ki naj preveri priključitev kabla.
	Napaka pri kuhalni plošči.	Pokličite poprodajno službo.
Kuhalna plošča se prižge, ampak "F" in eden od simbolov "0, A, C, E, t, H, J, U, 3, 4, 5, 6, r" so izmenično prikazani na zaslonih.	Napaka pri kuhalni plošči.	Ponovno zaženite kuhalno ploščo (izklopite in priklopite jo spet na električno omrežje). Če napake ne odpravite, pokličite poprodajno službo.
Grelec se ne segreje, ampak zaslon je prižgan.	Napaka pri kuhalni plošči.	Pokličite poprodajno službo.
Kuhalna plošča odda 3 zvočne signale in se nato ugasne.	Stalno pritiskanje na enega ali več gumbov za več kot 3 sekunde.	Odstranite predmete in tekočine z nadzorne plošče.
Ni mogoče izklopiti kuhalne plošče.	Napaka pri kuhalni plošči.	Izklopite kuhalno ploščo z električnega omrežja in pokličite poprodajno službo.
Grelec ni stalno prižgan, se ciklično prižge in ugasne, čeprav kazalnik moči se ne spreminja.	Normalno delovanje kuhalne plošče.	Cikel vklop/izklop omogoča urejanje moči grelca in je popolnoma normalno. V nekaterih primerih lahko toplotna varovalka ugasne grelec za nekaj časa in prepreči poškodovanje stekla. Tovrstni primeri so naslednji: dolgotrajno kuhanje pri visoki moči, uporaba posode, ki je manjša od grelnega elementa, neravno dno posod.
Kuhalna plošča se prižge, ampak "F" in eden od simbolov "c, t, E" sta izmenično prikazana na zaslonih.	Upravljalna plošča se je pregrela ali pa je temperaturni senzor poškodovan.	Počakajte, da se upravljalna plošča ohladi. Kuhalna plošča se samodejno vklopi, ko se temperatura spusti v delovno območje. Če se to ne zgodi, se obrnite na servisno službo.
Kuhalna plošča se samodejno izklaplja.	Na uporabniškem vmesniku je tekočina.	Obrišite uporabniški vmesnik in znova vklopite kuhalno ploščo.

SERVISNA SLUŽBA

Izdelek registrirajte na spletni strani www.whirlpool.eu/register, da vam bomo lahko nudili vsestranski servis in podpor.

PREDEK POKLIČETE SERVISNO SLUŽBO:

1. Preverite, ali lahko težavo odpravite sami glede na predloge v poglavju **NAVODILA ZA ODPRAVLJANJE TEŽAV**.
2. Z izklopom in ponovnim vklopom aparata preverite, ali je napaka še vedno prisotna.

ČE VAM TUDI PO ZGORAJ NAVEDENIH UKREPIH NE USPE ODPRAVITI NAPAKE, POKLIČITE NAJBLIŽJO SERVISNO SLUŽBO.

Za pomoč pokličite številko, ki je navedena v garancijski knjižici, ali upoštevajte navodila na spletni strani www.whirlpool.eu.

Ko stopite v stik z našo servisno službo, vedno navedite:

- kratek opis napake;
- tip in točen model aparata;

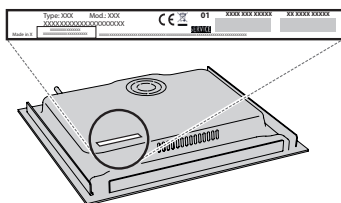

- Serijska številka (številka po besedi SN na napisni ploščici na spodnji strani naprave). Serijska številka je navedena tudi v dokumentaciji.

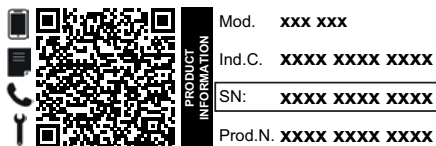

- točen naslov;
- svojo telefonsko številko.

Če je potrebno popravilo, se obrnite na pooblaščen servisno službo (za zagotovljeno uporabo originalnih nadomestnih delov in pravilno izvedbo popravila).

Do pravi uporabe, standardne dokumentacije in dodatnih informacij o izdelkih lahko dostopate na naslednje načine:

- Skenirajte QR-kodo na svojem aparatu;
- Obiščite našo spletno stran docs.whirlpool.eu;
- **Obrnete se lahko tudi na našo servisno službo** (telefonske številke so navedene v servisni knjižici). Ko stopite v stik z našo servisno službo, navedite kode, ki so zapisane na identifikacijski ploščici izdelka.



Cijeli priručnik s uputama preuzmite na <http://docs.whirlpool.eu> ili nazovite telefonski broj koji se nalazi u jamstvenoj knjižici.

Prije upotrebe uređaja pročitajte ove sigurnosne upute. Sačuvajte ih za buduću referencu.

Ovaj priručnik i sam uređaj sadrže važna sigurnosna upozorenja kojih se morate stalno pridržavati. Proizvođač otklanja svaku odgovornost u slučaju nepoštivanja sigurnosnih uputa, za neprikladno korištenje ili za pogrešno podešavanje komandi.

⚠ **UPOZORENJE:** Ako je površina ploče za kuhanje napukla, ne upotrebljavajte uređaj - opasnost od strujnog udara.

⚠ **UPOZORENJE:** Opasnost od požara: nemojte stavljati stvari na površine za kuhanje.

⚠ **PAŽNJA:** Postupak kuhanja mora se nadzirati. Kratki postupak kuhanja mora se neprestano nadzirati.

⚠ **UPOZORENJE:** Pripremanje hrane na masnoći ili ulju bez nadziranja ugradne ploče može biti opasno - opasnost od požara. Vatru NIKADA ne pokušavajte ugasiti vodom: umjesto toga isključite uređaj i pokrijte plamen, na primjer, poklopcem ili dekom za gašenje požara.

⚠ Ne upotrebljavajte ploču za kuhanje kao radnu površinu ili oslonac. Odjeću ili druge zapaljive materijale ne približavajte uređaju dok se sastavni dijelovi potpuno ne ohlade - opasnost od požara.

⚠ Vrlo malo djeci (0 - 3 godina) ne dopuštajte pristup uređaju. Maloj djeci (3 - 8 godina) ne dopuštajte pristup uređaju ako nisu pod nadzorom. Djeca starija od 8 godina i osobe smanjenih fizičkih, osjetilnih i mentalnih sposobnosti ili osobe bez dovoljnog iskustva i znanja mogu koristiti uređaj samo ako su pod nadzorom ili su dobili upute o sigurnom rukovanju uređajem te ako razumiju potencijalne opasnosti. Djeca se ne smiju igrati s uređajem. Djeca ne smiju čistiti niti održavati uređaj bez nadzora.

⚠ **UPOZORENJE:** Uređaj i njegovi dostupni dijelovi se tijekom uporabe zagriju. Pazite da ne biste dodirnuli grijaće elemente. Djeca mlađa od 8 godina trebaju se držati podalje od uređaja, osim ako su pod nadzorom.

DOZVOLJENI RASPON UPOTREBE

⚠ **PAŽNJA:** uređaj nije namijenjen radu pomoću vanjskog uređaja za uključivanje kao što je mjerač vremena ili odvojeni sustav daljinskog upravljanja.

⚠ Ovaj uređaj namijenjen je upotrebi u kućanstvima i na sličnim mjestima, kao što su: kuhinje za osoblje u trgovinama, uredi i druge objekti u kojima se radi; seoske kuće; za goste u hotelima, motelima ili sličnim smještajnim jedinicama.

⚠ Ne dopušta se nikakva druga uporaba (npr. grijanje prostorija).

⚠ Ovaj uređaj nije namijenjen za profesionalnu upotrebu. Nemojte koristiti ovaj uređaj na otvorenom prostoru.

INSTALIRANJE

⚠ Pri postavljanju, uređajem moraju rukovati dvije ili više osoba: opasnost od ozljeda. Za raspakiranje i

postavljanje uređaja upotrijebite zaštitne rukavice: opasnost od porezotina.

⚠ Postavljanje, uključujući dovod vode (ako je uređaj opremljen) i električne priključke te popravke smije obavljati samo kvalificirani tehničar. Nemojte popravljati ni zamjenjivati bilo koji dio kućanskog uređaja osim ako se to izričito ne navodi u korisničkom priručniku. Djeci ne dozvoljavajte približavanje mjestu postavljanja. Nakon uklanjanja ambalaže s uređaja provjerite da nije došlo do oštećenja za vrijeme transporta. U slučaju problema, kontaktirajte distributera ili najbliži servis. Nakon postavljanja otpadni materijal pakiranja (plastiku, dijelove od stiropora itd.) odložite van dohvata djece: opasnost od gušenja. Uređaj se prije postavljanja mora isključiti iz napajanja: opasnost od električnog udara. Pazite da za vrijeme postavljanja uređaj ne ošteti električni kabel: opasnost od požara ili električnog udara. Uređaj uključite tek kada završi postupak postavljanja.

⚠ Obavite sve radove izrezivanja i pažljivo uklonite sve strugotine i piljevinu prije postavljanja uređaja u element.

⚠ Ako se uređaj ne postavlja iznad pećnice ploča za razdvajanje (nije uključena u pakiranje) mora se postaviti u odjeljak ispod uređaja.

ELEKTRIČNA UPOZORENJA

⚠ Mora postojati mogućnost isključivanja uređaja iz struje uklanjanjem priključka ako je on dostupan ili to učiniti pomoću dostupne sklopke s više polova instalirane uz utičnicu u skladu s pravilima ožičenja i uređaj mora biti uzemljen u skladu s nacionalnim sigurnosnim standardima za električnu struju.

⚠ Nemojte koristiti produžne kabele, višestruke utičnice ili adaptere. Nakon postavljanja električni dijelovi ne smiju biti dostupni korisniku. Uređaj ne upotrebljavajte kada ste mokri ili bos. Uređaj ne upotrebljavate ako su njegov dovodni kabel ili utikač oštećeni, ako ne radi ispravno ili ako je oštećen ili je pao na tlo.

⚠ Instalacija s utikačem kabela za napajanje nije dopuštena osim ako taj proizvod već nije opremljen s onim kojeg isporučuje proizvođač.

⚠ Ako je kabel za napajanje oštećen, istim ga mora zamijeniti proizvođač, ovlaštenu servisera ili osobe slične kvalifikacije kako biste izbjegli opasne situacije: opasnost od strujnog udara.

ČIŠĆENJE I ODRŽAVANJE

⚠ **UPOZORENJE:** Provjerite je li uređaj isključen ili odspojen iz napajanja prije obavljanja bilo kojeg zahvata održavanja; nikada ne upotrebljavajte uređaje za čišćenje parom: opasnost od električnog udara.

⚠ Ne koristite abrazivne ili korozivne proizvode, sredstva za čišćenje na bazi klora ili strugače za tave.

ODLAGANJE AMBALAŽNIH MATERIJALA

Ambalažni materijal može se u potpunosti reciklirati i označen je simbolom recikliranja .

Različiti dijelovi ambalaže moraju se stoga odgovorno odlagati i u skladu s propisima lokalnih vlasti o odlaganju otpada.

ODLAGANJE KUĆANSKIH UREĐAJA

Ovaj uređaj proizveden je od materijala koji se može reciklirati ili ponovno iskoristiti. Zbrinite ga sukladno lokalnim pravilnicima o zbrinjavanju otpada. Radi detaljnijih informacija o postupanju, uporabi i recikliranju električnih kućanskih aparata, obratite se nadležnom mjesnom uredu, službi za skupljanje komunalnog otpada ili trgovini u kojoj ste uređaj kupili. Ovaj je uređaj označen u skladu s europskom Direktivom 2012/19/EU o otpadnoj električnoj i elektroničkoj opremi (OEEO) i uredbama o otpadnoj električnoj i elektroničkoj opremi iz 2013. (sukladno izmjenama i dopunama). Osigurajte li ispravno odlaganje tog proizvoda, pomoći ćete u sprječavanju mogućih negativnih posljedica za okoliš i zdravlje ljudi.

Simbol  na proizvodu ili na popratnoj dokumentaciji označava da se s njim ne smije postupati kao s kućnim otpadom, nego ga treba odnijeti na odgovarajuće sakupljalište za recikliranje električnog i elektroničkog otpada.

SAVJETI ZA UŠTEDU ENERGIJE

Iskoristite na najbolji način preostalu toplinu svoje vruće ploče tako da je isključite nekoliko minuta prije kraja kuhanja.

Dno posude treba u potpunosti prekrivati vruću ploču; posuda koja je manja od vruće ploče dovodi do rasipanja energije.

Lonce i tave pokrijte prijanjućim poklopcima tijekom kuhanja i upotrebljavajte što je moguće manje vode. Kuhanje bez poklopca značajno povećava potrošnju energije.

Upotrebljavajte samo lonce i tave s ravnim dnom.

IZJAVA O SUKLADNOSTI

Ovaj uređaj ispunjava zahtjeve o eko-dizajnu europske Uredbe 66/2014 i propise o eko-dizajnu za proizvode povezane s energijom i informacije o energiji (Dopuna) (izlaz iz EU) iz 2019., u skladu s europskom normom EN 60350-2.



INSTALIRANJE

- Ploča za kuhanje mora se postaviti u radnu površinu na dubinu od najmanje 20 mm.
- Ništa se ne smije nalaziti između ploče za kuhanje i pećnice (poprečne vodilice, nosači itd.).
- Provjerite je li kabel napajanja dovoljno dug da omogućava praktično postavljanje.
- Udaljenost između donje površine staklo keramičke ploče za kuhanje i ormarića ili ploče za razdvajanje mora biti najmanje 20 mm.
- Dimenzije i način ugradnje pogledajte na slici u ovom odjeljku.
- Mora se održati minimalni razmak između ploče za kuhanje i nape iznad nje. Više informacija potražite u korisničkom priručniku nape.
- Isporučenu brtvu postavite na ploču za kuhanje (ako već nije postavljena) nakon što ste očistili površinu.
- **Površinu za kuhanje nemojte postavljati u blizini perilice posuđa ili perilice rublja kako elektronički krugovi ne bi došli u kontakt s parom ili vlagom koja bi ih mogla oštetiti.**
- Ako se pećnica postavlja ispod ploče za kuhanje, provjerite je li opremljena rashladnim sustavom. Ako temperatura elektroničkih sustava prijeđe maksimalnu dozvoljenu temperaturu, ploča za kuhanja automatski će se isključiti; u tom slučaju pričekajte nekoliko minuta da unutarnja temperatura elektroničkih sustava dosegne prihvatljivu razinu kada će se štednjak ponovno moći uključiti.

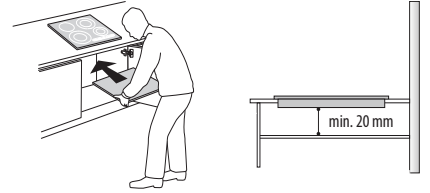

POSTAVLJANJE PLOČE ZA KUHANJE

Nakon priključivanja na električnu mrežu (pogledajte poglavlje "Priključivanje na električnu mrežu") svaku pričvrtnu kopču postavite u tome namijenjene utore na bočnim stranicama ploče za kuhanje kao što je prikazano na slici. Ploču za kuhanje zatim gurnite u rez i provjerite je li staklena površina ravna i paralelna s radnom površinom. Pričvrstne su kopče napravljene za sve vrste materijala radne površine (drvo, mramor itd.).

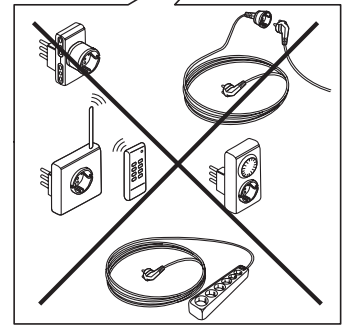
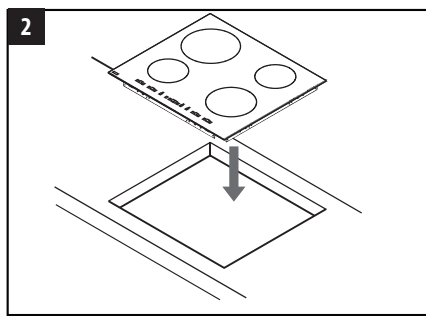
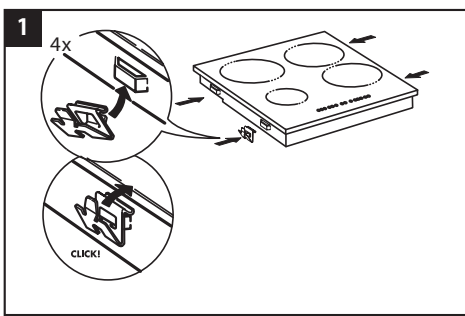
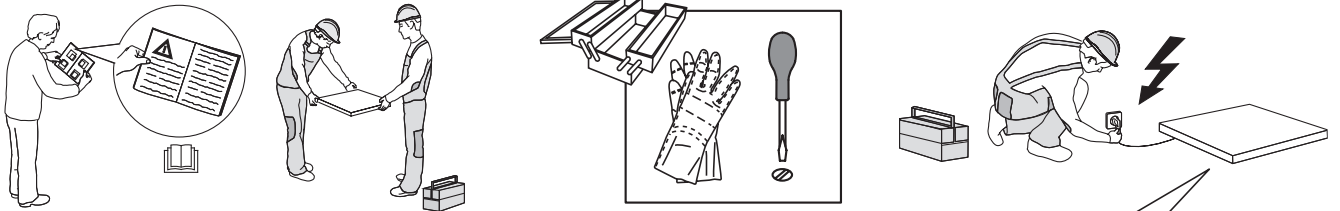

DIMENZIJE I UDALJENOSTI KOJE TREBA ODRŽAVATI

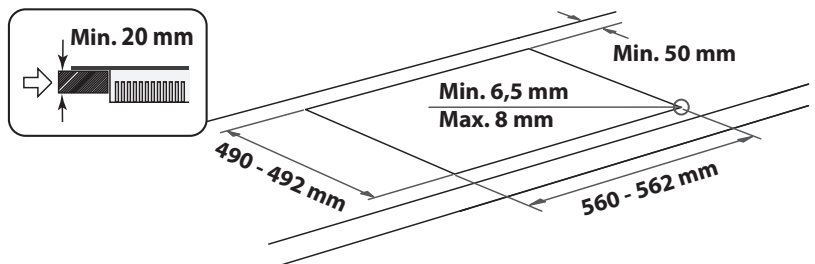
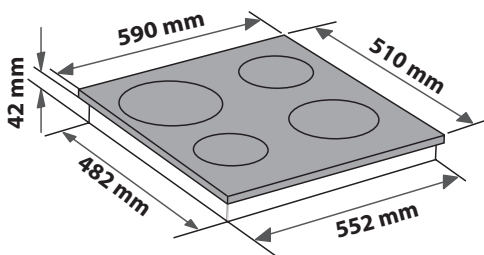
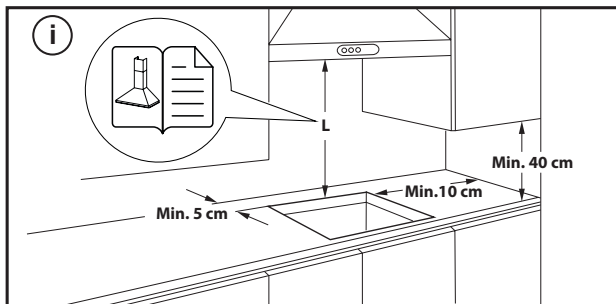

SKIDANJE PLOČE ZA KUHANJE:

Ploču za kuhanje uklonite tako da ju odspojite od električnog napajanja. Posebice se preporučuje da oslobodite donji dio pećnice, ladice, separatora ili nekog drugog dijela. Tako se tehničarima omogućuje pristup donjem dijelu ploče za kuhanje da bi odvijačem otkvačili četiri kopče, podigli ploču za kuhanje i skinuli ju, a da ni na koji način ne oštete radnu površinu.

PRIKLJUČIVANJE NA ELEKTRIČNU MREŽU

Električni priključak mora se napraviti prije priključivanja uređaja na električno napajanje.

Kabel za napajanje nije uključen u pakiranje – obavezno pripremite vlastit kabel.





Instalaciju mora provesti kvalificiran osoblje koje poznaje važeće sigurnosne i instalacijske propise. Posebice, instalacija se mora obaviti u skladu s pravilima lokalne tvrtke za opskrbu električnom energijom.

Napon naveden na pločici s podacima na dnu aparata mora biti jednak naponu mreže u stambenom objektu.

Propisi zahtijevaju da uređaj bude uzemljen: upotrebljavajte samo vodiče odgovarajuće veličine (uključujući uzemljeni vodič).

PRIKLJUČIVANJE NA BLOK S PRIKLJUČCIMA

Priključivanje na električnu mrežu izvedite kabelom H05RR-F ili H05V2V2-F kao što je navedeno u tablici u nastavku.

MREŽNI NAPON	VODIČI BROJ I VELIČINA
220-240V ~+ 	3 x 4 mm ²
230-240V ~+ 	3 x 4 mm ² (samo Australija)
220-240V 3~+ 	4 x 1,5 mm ²
380-415V 3N~+ 	5 x 1,5 mm ²
380-425V 2N~+ 	4 x 1,5 mm ²

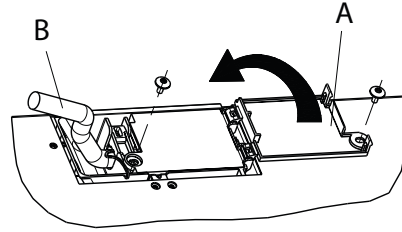

Uređaj priključite na električno napajanje pomoću višepolnog prekidača za iskopčavanje s razmakom između kontakata najmanje 3 mm.

PAŽNJA: kabel za napajanje mora biti dovoljno dug kako bi omogućio da se ploča za kuhanje može ukloniti s radne površine i mora se postaviti tako da se izbjegne oštećenje ili pregrijavanje uzrokovano kontaktnom s postoljem.

NAPOMENA: žuto/zelena žica uzemljenja mora se priključiti na priključak sa simbolom  i mora biti dulja od ostalih žica.

- Uklonite pribl. 70 mm ovojnice kabela s kabela za napajanje (B).
- Ogulite pribl. 10 mm ovojnice sa žica. Zatim umetnite kabel za električno napajanje u kabelsku stezaljku i spojite žice na priključnicu kao što je navedeno na shematskom prikazu priključivanja u blizini priključnice.
- Kabel za napajanje (B) učvrstite pomoću kableske stezaljke.
- Ploču priključka zatvorite pokrovom (A) kojeg trebate učvrstiti s isporučenim vijkom.
- Nakon električnog priključivanja, postavite štednjak s vrha i zakvačite ga na potporne opruge u skladu s crtežom.



ZAHVALJUJEMO VAM NA KUPOVINI PROIZVODA WHIRLPOOL
Kako bismo vam mogli pružiti potpuniju pomoć, registrirajte svoj uređaj na adresi www.whirlpool.eu/register.

SKENIRAJTE QR KOD NA SVOM UREĐAJU DA BISTE DOBILI VIŠE INFORMACIJA



Pažljivo pročitajte sigurnosne upute prije upotrebe uređaja.

OPIS PROIZVODA

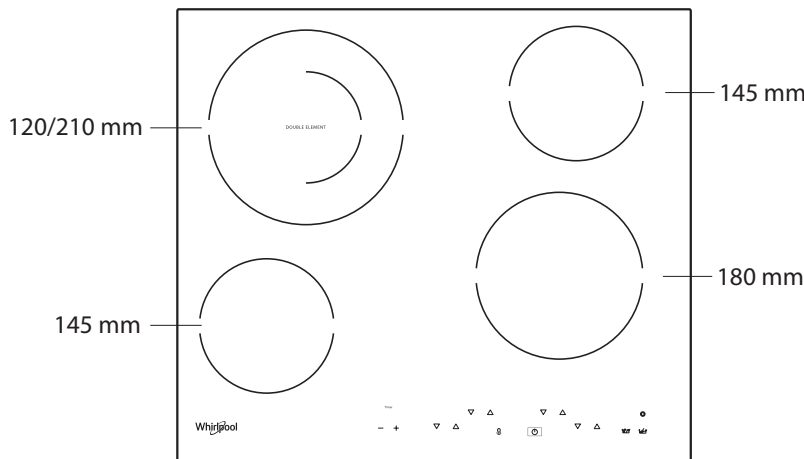

UPRAVLJAČKA PLOČA

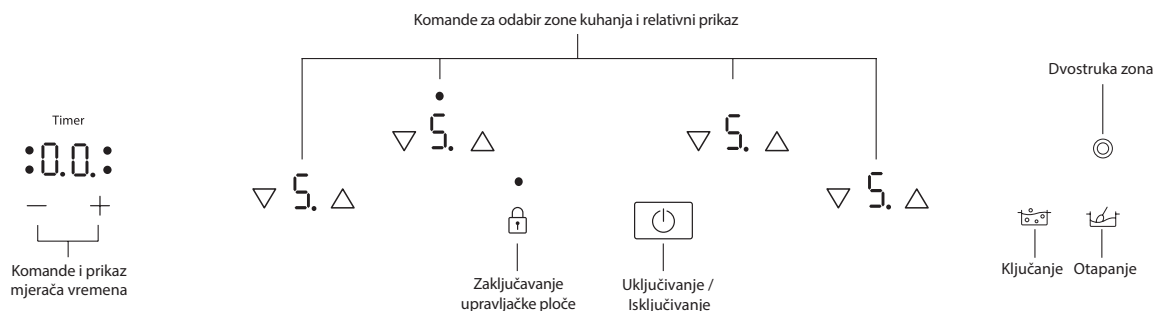

PRVA UPOTREBA

Nakon priključivanja ploče na napajanje električnom strujom, upravljačka ploča je zaključana. Za otključavanje upravljačke ploče, dodirnite tipku 2 sekunde.

Indikator zaključavanja indikatorske ploče se gasi i ploča se može koristiti. Za detaljnije informacije, pročitajte odlomak "Zaključavanje upravljačke ploče".

SVAKODNEVNA UPORABA

UKLJUČIVANJE/ISKLJUČIVANJE PLOČE

Da biste uključili ploču, dodirnite tipku dok se ne upale prikazi zona za kuhanje. Za isključivanje pritisnite istu tipku i držite ga dok se prikazi ne isključe. Sve zone za kuhanje se deaktiviraju. Ako u roku od 30 sekundi od uključivanja ne odaberete nijednu funkciju, ploča će se automatski isključiti.

UKLJUČIVANJE I PODEŠAVANJE ZONA ZA KUHANJE

— Prikaz pokazatelja snage
 — Odabrana oznaka zone za kuhanje (kad je na toj zoni aktivan Mjerač vremena, točkica treperi)

Stavite lonac na zonu za kuhanje, uključite ploču te aktivirajte željenu zonu za kuhanje dodiranjem odgovarajućih regulatora "△" ili "▽": prikazuje se oznaka "5". Pomoću regulatora "△" i "▽" možete odabrati željenu razinu snage, od min. 0 do maks. 9.

DEAKTIVIRANJE ZONA ZA KUHANJE

Da biste isključili zonu kuhanja, istovremeno dodirnite komandu "▽" i "△" te nastavite pritisnati sve dok se zona za kuhanje ne isključi ili odaberite razinu "0" s pomoću komande "▽".

Zona za kuhanje se isključuje i, ako je još uvijek vruća, na prikazu zone pojavljuje se slovo "H".



ZAKLJUČAVANJE UPRAVLJAČKE PLOČE

Ova funkcija zaključava kontrolne tipke kako bi se spriječilo nehotično aktiviranje ploče.

Za aktiviranje zaključavanja upravljačke ploče, dodirnite tipku ; oglasit će se zvučni signal i na zaslonu će se pojaviti svjetlosni indikator. Upravljačka ploča sad je zaključana, osim funkcije za isključivanje.

Za deaktiviranje zaključavanja upravljačke ploče, ponovite postupak aktiviranja. Ako se na kontrolnim tipkama nalaze ostaci vode, prolivena tekućina iz lonaca ili bilo kakvi drugi predmeti, moglo bi se nehotično aktivirati ili deaktivirati zaključavanje upravljačke ploče.

MJERAČ VREMENA

Mjerač vremena može se upotrijebiti za podešavanje vremena kuhanja do 99 minuta (1 sat i 39 minuta) za sve zone kuhanja.

Odaberite zonu kuhanja koju želite upotrijebiti, dodirnite tipku mjerača vremena "—" ili "+" i zvučni signal će označiti aktivaciju funkcije. Prikazat će se oznaka "00".

Vrijednost Mjerača vremena može se smanjivati ili povećavati držanjem prsta na tipku "+" ili "-". Nakon odabira vrijednosti Mjerača vremena, prikaz će treptati još 10 sekundi prije nego započne odbrojanje.





Nakon isteka postavljenog vremena oglasit će se zvučni signal i zona za kuhanje automatski će se isključiti.

Da biste isključili mjerač vremena, odaberite zonu za kuhanje, istovremeno dodirnite komande mjerača vremena "-" i "+" i nastavite pritiskati sve dok se funkcija ne isključi.

VAŽNO:

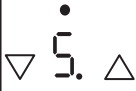
- Točkica koja treperi pokraj prikaza razine snage pokazuje da je na toj zoni aktivan Mjerač vremena.
- Mjerač vremena dostupan je za sve zone, ali pojedinačno.

POSEBNE FUNKCIJE

TIPKA	FUNKCIJA	VIZUALNI PRIKAZ	OPIS
	Dvostruka zona		Kontrolna tipka aktivira dvostruku zonu. Nakon stavljanja lonca/posude na odabranu zonu kuhanja uključite ploču i odaberite zonu kuhanja. Odaberite razinu snage i jednom dodirnite tipku © kako biste aktivirali dvostruku zonu. Da biste deaktivirali ovu funkciju, jednostavno dodirnite istu tipku. LED-svjetla iznad tipki uključena su samo kad je aktivna funkcija za odabranu zonu.
	Ključanje	Prikazan je: 	Ova funkcija podešava maksimalnu snagu zone (na primjer, da bi voda brzo zakuhala). Nakon stavljanja lonca/posude na odabranu zonu kuhanja uključite ploču, odaberite zonu kuhanja i dodirnite tipku za kuhanje. Nakon 6 minuta korištenja ove funkcije uređaj će zonu automatski podešiti na razinu 9. Da biste deaktivirali funkciju, jednostavno dodirnite istu tipku ili pomoću "▽" snizite razinu snage. Ovu funkciju možete koristiti u kombinaciji s funkcijom dvostruke zone.
	Otapanje	Prikazan je: 	Ova funkcija podešava odgovarajuću razinu snage za sporo otapanje osjetljivih namirnica bez ugrožavanja kvalitete okusa (čokolada, maslac itd.). Nakon stavljanja lonca/posude na odabranu zonu kuhanja uključite ploču, odaberite zonu kuhanja i dodirnite tipku za topljenje. Da biste deaktivirali funkciju, jednostavno pritisnite istu tipku ili dodirnite "△" i "▽" da biste isključili zonu. Ovu funkciju možete koristiti u kombinaciji s funkcijom dvostruke zone.

Ploča je opremljena i funkcijom "automatsko isključivanje" koja isključuje zonu kuhanja ako se nakon određenog vremena ne promijeni razina snage, ovisno o samoj postavci snage. U tablici je navedeno trajanje svake razine snage.

RAZINA SNAGE	VRIJEME AUTOMATSKOG ISKLJUČIVANJA
0	30 sekundi
1	10 sati
2	5 sati
3	5 sati
4	4 sata
5	3 sata
6	2 sata
7	2 sata
8	2 sata
9	1 sat

H POKAZATELJ PREOSTALE TOPLINE

Ako se na zaslonu prikaže "H", zona za kuhanje još je vruća. Ako je pokazatelj preostale topline za određenu zonu za kuhanje uključen, ta se zona može, primjerice, koristiti za održavanje topline jela ili topljenje maslaca. Kada se zona za kuhanje ohladi, zaslon se isključuje.

VAŽNO: Da bi se izbjeglo trajno oštećenje ploče za kuhanje:

- nemojte upotrebljavati lonce kojima dno nije potpuno ravno;
- nemojte upotrebljavati metalne lonce s emaljiranim dnom;
- nemojte postavljati vruće lonce/tave na upravljačku ploču.

TABLICA KUHANJA

RAZINA SNAGE		VRSTA PRIPREME JELA	RAZINA UPOTREBE (označava iskustvo u kuhanju i navike)
Maksimalna snaga	Ključanje [P na zaslonu]	Ključanje	Idealno za brzo povećanje temperature jela na brzo vrenje, predviđeno za vodu ili tekućine koje se brzo zagrijavaju.
	9 – 8	Prženje	Idealno za jače završno pečenje, početak kuhanja, prženje zamrznutih proizvoda, brzo zakuhanje.
Visoka snaga	8 – 7	Završno pečenje – održavanje vrenja – pečenje na roštilju	Idealno za završno pečenje, održavanje jakog ključanja, kuhanje i pečenje na roštilju (kratkotrajno, 5 – 10 minuta).
	7 – 6	Prženje – kuhanje – pečenje na roštilju	Idealno za održavanje laganog ključanja, kuhanje i pečenje na roštilju (srednje trajanje, 10 – 20 minuta), predgrijavanje i prženje.
Srednja snaga	6 – 5	Lagano prženje	Idealno za prženje jaja i omlete.
	5 – 4	Kuhanje – pirjanje – vrenje	Idealno za recepte s dugom pripremom (riža, umaci, pečenja, riba) s tekućinom (npr. voda, vino, temeljac, mlijeko), priprema tjestenine s umakom.
	4 – 3	Zgušnjavanje – tjestenina s kremastim umakom	
Niska snaga	2 – 1	Odmrzavanje – održavanje hrane vrućom – kremasti rižoto	Idealno za odmrzavanje malih proizvoda i održavanje netom kuhane hrane toplom (npr. umaka, juhe, minestrone).
			Idealno za održavanje netom kuhane hrane toplom, kremasta rižota i održavanje jela toplima.
Minimalna snaga	Otapanje [R na zaslonu]	Otapanje	Savršeno za lagano otapanje čokolade ili maslaca.
Nula	0	–	Ploča je u stanju mirovanja ili je isključena (moguća preostala toplina nakon kuhanja, označena slovom "H").

ODRŽAVANJE I ČIŠĆENJE

⚠ Iskopčajte uređaj iz struje.

- Ne upotrebljavajte pribor za parno čišćenje.
- Ne upotrebljavajte abrazivne spužve ili spužve za ribanje jer one mogu oštetiti staklo.
- Nakon svake upotrebe očistite ploču (kada se ohladi) kako biste uklonili ostatke i mrlje od ostataka hrane.

- Šećer ili hrana koja sadrži puno šećera može oštetiti ploču i mora se odmah ukloniti.
- Sol, šećer i pijesak mogli bi prouzročiti ogrebotine na staklenoj površini.
- Koristite meku krpu, kuhinjske ručnike koji upijaju tekućinu ili posebna sredstva za čišćenje ploča (u skladu s uputama proizvođača).
- Posude bi se mogle micati ili vibrirati zbog prolivene tekućine u zonama za kuhanje.
- Dobro osušite ploču nakon čišćenja.

RJEŠAVANJE PROBLEMA

Ako ploča za kuhanje ne radi pravilno, prije pozivanja postprodajnog servisa pogledajte vodič za otklanjanje poteškoća kako biste utvrdili problem.

- Pročitajte i pridržavajte se uputa navedenih u dijelu "Svakodnevna uporaba".
- Upute potražite u tablici u nastavku.

- Provjerite da napajanje nije isključeno.
- Dobro osušite ploču nakon čišćenja.

Ako i nakon navedenih provjera kvar ostaje, obratite se najbližem postprodajnom servisu.

OPIS KVARA	MOGUĆI UZROCI	RJEŠENJE
Ploča se ne uključuje.	Nedostatak napajanja strujom.	Provjerite je li uključeno napajanje strujom.
	Pogrešno priključivanje glavnog kabela.	Pozovite kvalificiranog tehničara koji će provjeriti priključivanje kabela.
	Kvar ploče.	Kontaktirajte post-prodajni servis.
Ploča se uključuje ali se na zaslonu naizmjenično prikazuje slovo "F" sa jednim od sljedećih simbola: "0, A, C, E, t, H, J, U, 3, 4, 5, 6, r".	Kvar ploče.	Ponovno pokrenite ploču (iskopčajte uređaj iz napajanja strujom i ponovno ga ukopčajte); ako se problem ne riješi, obratite se postprodajnom servisu.
Grijač se ne zagrijava, ali zaslon je uključen.	Kvar ploče.	Kontaktirajte post-prodajni servis.
Ploča se oglašava s 3 zvučna signala i potom se isključuje.	Pritisnuli ste jednu ili više tipki neprekidno više od 3 sekunde.	Uklonite sve predmete ili tekućinu koji se nalaze na upravljačkoj ploči.
Nije moguće isključiti ploču.	Kvar ploče.	Iskopčajte ploču iz napajanja strujom i obratite se post-prodajnom servisu.
Grijač nije stalno uključen, već se ciklično uključuje i isključuje, čak i kad se na zaslonu razina snage ne mijenja.	Normalan rad ploče.	Ciklično uključivanje/isključivanje omogućuje regulisanje snage grijača i potpuno je normalno. U nekim slučajevima, toplinska zaštita može isključiti grijač na neko vreme kako bi se izbjeglo oštećenje stakla. Primjeri tih slučajeva: dugotrajno kuhanje velikom snagom, uporaba lonaca manjih od grijačeg elementa, neravno dno lonaca.
Ploča se uključuje, ali se na zaslonu naizmjenično prikazuju slova "F" sa jednim od sljedećih simbola: "c, t, E".	Pregrijavanje upravljačke ploče ili oštećen senzor temperature.	Pričekajte da se snizi temperatura upravljačke ploče. Ploča za kuhanje automatski će se uključiti kad se temperatura snizi ispod ograničenja za rad. Ako se ne snizi, pozovite postprodajnu službu.
Automatsko uključivanje/isključivanje ploče za kuhanje.	Prisutnost tekućine na sučelju uređaja.	Osušite sučelje uređaja i ponovno uključite ploču za kuhanje.

POSTPRODAJNI SERVIS

Kako bismo vam mogli pružiti potpuniju pomoć, registrirajte svoj uređaj na adresi www.whirlpool.eu/register.

PRIJE NEGO ŠTO KONTAKTIRATE POSTPRODAJNI SERVIS:

1. Pogledajte možete li sami riješiti problem uz pomoć prijedloga danih u **VODIČ ZA RJEŠAVANJE PROBLEMA**.
2. Isključite i ponovno uključite uređaj kako biste provjerili je li kvar uklonjen.

AKO SE I NAKON NAVEDENIH PROVJERA KVAR I DALJE JAVLJA, OBRATITE SE NAJBЛИŽEM POSTPRODAJNOM SERVISU.

Za pomoć nazovite broj u knjižici jamstva ili slijedite upute na webmjestu www.whirlpool.eu.

Kada kontaktirate korisničku službu uvijek navedite:

- kratki opis kvara,
- vrstu i točan model uređaja;

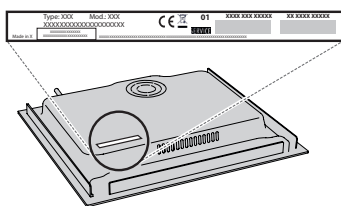

- serijski broj (broj iza riječi SN na nazivnoj pločici na dnu uređaja). Serijski je broj naveden i u dokumentaciji;

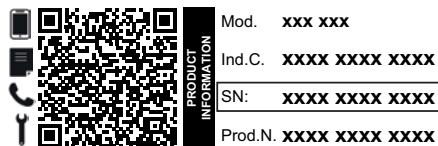

- svoju punu adresu;
- svoj telefonski broj.

Ako je popravak potreban obratite se ovlaštenom Postprodajnom servisu (kako bi se jamčila uporaba originalnih rezervnih dijelova i ispravan popravak).

Pravila, standardne dokumente i dodatne informacije o proizvodu možete pronaći tako da:

- Upotrijebite QR kod na uređaju;
- Posjetite naše web-mjesto docs.whirlpool.eu;
- Možete i **kontaktirati naš postprodajni servis** (broj telefona potražite u knjižici jamstva). Kada se obraćate našem postprodajnom servisu navedite kodove navedene na identifikacijskoj pločici proizvoda.



BEZBEDNOSNA UPUTSTVA

Preuzmite kompletno korisničko uputstvo sa adrese <http://docs.whirlpool.eu> ili pozovite broj telefona koji se nalazi u garantnoj knjižici.

Pažljivo pročitajte ova bezbednosna uputstva pre upotrebe uređaja. Sačuvajte ih za buduću upotrebu. Ovaj priručnik i sam uređaj pružaju važna bezbednosna upozorenja koja morate pročitati i kojih se morate uvek pridržavati. Proizvođač se odriče svake odgovornosti u slučaju nepoštovanja ovih bezbednosnih uputstava, nepravilnog korišćenja uređaja ili nepravilno podešenih kontrola.

⚠ **UPOZORENJE:** Ukoliko je površina ploče za kuvanje naprsila, nemojte koristiti uređaj - postoji rizik od električnog udara.

⚠ **UPOZORENJE:** Opasnost od požara: ne skladištite stvari na površinama za kuvanje.

⚠ **OPREZ:** Proces kuvanja mora da se nadgleda. Kraći proces kuvanja mora neprekidno da se nadgleda.

⚠ **UPOZORENJE:** Kuvanje na ploči bez nadzora, kada se koristi mast ili ulje, može da bude opasno - postoji rizik od požara. NIKADA nemojte pokušavati da ugasisite požar vodom: umesto toga, isključite uređaj, a zatim pokrijte plamen poklopcem, na primer, ili vatrostalnim prekrivačem.

⚠ Nemojte da koristite ploču za kuvanje kao potporu ili radnu površinu. Krpe i druge zapaljive materijale držite dalje od uređaja dok se svi delovi potpuno ne ohlade - postoji rizik od požara.

⚠ Malu decu (do 3 godine) treba držati dalje od uređaja. Malu decu (3-8 godina) treba držati dalje od uređaja, osim ukoliko imaju konstantan nadzor. Deca starosti od 8 godina i više i osobe sa umanjenim fizičkim, čulnim ili mentalnim sposobnostima ili manjkom iskustva i znanja, mogu da koriste ovaj uređaj samo ako su pod nadzorom ili ako su im data uputstva za bezbedno korišćenje uređaja i ukoliko razumeju moguće rizike. Deca se ne smeju igrati sa uređajem. Čišćenje i održavanje ne smeju vršiti deca bez nadzora.

⚠ **UPOZORENJE:** Uređaj i njegovi dostupni delovi jako se zagrevaju u toku upotrebe. Pobrinite se da ne dođe do kontakta sa grejačima. Decu mlađu od 8 godina treba uvek držati po strani, ukoliko nisu pod stalnim nadzorom.

DOZVOLJENA UPOTREBA

⚠ **OPREZ:** Uređaj nije predviđen da se njime upravlja spoljnim uređajem za uključivanje, kao što je tajmer, ili odvojenim sistemom za daljinsko upravljanje.

⚠ Ovaj uređaj je namenjen za upotrebu u domaćinstvu i takođe se može koristiti: u kuhinjama za osoblje u prodavnicama, kancelarijama i drugim radnim okruženjima; u seoskim gazdinstvima; od strane gostiju hotela, motela, prenočišta sa doručkom i drugih objekata za smeštaj gostiju.

⚠ Nijedna druga upotreba nije dozvoljena (npr. zagrevanje prostorija).

VAŽNO JE DA SE PROČITAJU I POŠTUJU

⚠ Ovaj uređaj nije namenjen za profesionalnu upotrebu. Ne koristite uređaj na otvorenom.

UGRADNJA

⚠ Ovim uređajem moraju rukovati i montirati ga dve ili više osoba - postoji rizik od povrede. Prilikom raspakivanja i ugradnje, koristite zaštitne rukavice - rizik od posekotina.

⚠ Ugradnju, uključujući dovod vode (ako postoji), električno povezivanje i popravke mora da obavi kvalifikovani tehničar. Ne popravljajte delove uređaja i ne menjajte ih ukoliko to nije izričito navedeno u uputstvu za upotrebu. Držite decu podalje od mesta ugradnje. Nakon otpakivanja uređaja, uverite se da nije došlo do oštećenja prilikom transporta. U slučaju da ima nekih problema, obratite se svom prodavcu ili najbližoj Postprodajnoj službi. Nakon ugradnje, otpadna ambalaža (plastični delovi, delovi od stiropora itd.) se mora čuvati van domašaja dece - rizik od gušenja. Pre ugradnje, uređaj se mora isključiti sa strujnog napajanja - postoji rizik od strujnog udara. Pazite da uređaj ne ošteti kabl za napajanje tokom ugradnje - postoji rizik od požara ili strujnog udara. Aktivirajte uređaj tek nakon što je postupak ugradnje završen.

⚠ Sva sečenja na vitrini obavite pre postavljanja uređaja u kućište i uklonite sve opiljke i strugotinu.

⚠ Ukoliko uređaj nije postavljen iznad rerne, pregradna ploča (koja nije uključena) se mora postaviti u odeljak ispod uređaja.

OPASNOST OD ELEKTRIČNOG UDARA

⚠ Mora biti omogućeno isključivanje uređaja sa napajanja izvlačenjem utikača iz utičnice, ukoliko joj se može pristupiti, ili putem dostupnog višepolnog prekidača postavljenog iznad utičnice u skladu sa pravilima ožičenja, a uređaj mora biti uzemljen, u skladu sa nacionalnim bezbednosnim standardima.

⚠ Ne koristite produžne kablove, višestruke utičnice ili adaptere. Nakon ugradnje električni delovi ne smeju da budu dostupni korisniku. Ne koristite uređaj kada ste mokri ili bos. Ne rukujte ovim uređajem ako mu je oštećen kabl za napajanje ili utikač, ako ne radi kako treba, ili ako je oštećen ili ste ga ispustili.

⚠ Instalacija pomoću utikača strujnog kabla nije dozvoljena, osim u slučaju da je proizvod već opremljen utikačem koji je obezbedio Proizvođač.

⚠ Ukoliko je kabl za napajanje oštećen, potrebno je da ga proizvođač, serviser ili druga kvalifikovana osoba zameni istim takvim kako bi se izbegla opasnost - postoji rizik od električnog udara.

ČIŠĆENJE I ODRŽAVANJE

⚠ **UPOZORENJE:** Pre obavljanja čišćenja ili održavanja, vodite računa da uređaj bude isključen i da ne bude priključen na strujno napajanje; nikada ne koristite opremu za čišćenje parom - postoji rizik od električnog udara.

 Nemojte da koristite abrazivne ili korozivne proizvode, sredstva za čišćenje na bazi hlora ili mrežice za čišćenje posuđa.

ODLAGANJE AMBALAŽE

Materijal za pakovanje je moguće 100% reciklirati i označen je reciklažnim simbolom .

Razni delovi pakovanja se moraju odgovorno odlagati u skladu i potpuno sa lokalnim propisima o odlaganju otpada.

ODLAGANJE KUĆNIH UREĐAJA

Ovaj uređaj je proizveden od materijala koji se mogu reciklirati ili ponovo upotrebiti. Odložite ga u skladu s lokalnim propisima o odlaganju otpada. Za više informacija o tretmanu, ponovnom iskorišćavanju i reciklaži kućnih električnih uređaja obratite se nadležnom lokalnom organu vlasti, službi za sakupljanje komunalnog otpada ili prodavnicu u kojoj ste kupili uređaj. Ovaj uređaj je označen u skladu sa Evropskom direktivom 2012/19/EU o električnoj i elektronskoj opremi (WEEE) i u skladu sa regulativama o električnoj i elektronskoj opremi 2013 (sa izmenama i dopunama).

Ako pravilno odložite proizvod na otpad, pomoći ćete u sprečavanju potencijalnih negativnih posledica po životnu sredinu i zdravlje ljudi.

Simbol  na proizvodu ili na dokumentima koji prate proizvod pokazuje da se ovaj uređaj ne može tretirati kao otpad iz domaćinstva, već treba da se dostavi odgovarajućem centru za sakupljanje i recikliranje električne i elektronske opreme.

SAVETI ZA UŠTEDU ENERGIJE

Iskoristite maksimalno zaostalu toplotu koju proizvodi ringla, tako što ćete isključiti uređaj par minuta pre završetka kuvanja.

Osnova tiganja ili šerpe treba u potpunosti da prekrije ringlu; posuda koja je manje površine nego ringla će bespotrebno trošiti energiju.

Tiganje i šerpe prekrijte poklopcima prilikom kuvanja i koristite što manje vode. Priprema hrane u posudi bez poklopca će dovesti do pojačane potrošnje energije.

Koristite samo šerpe i tiganje sa ravnim dnom.

IZJAVA O USAGLAŠENOSTI

Ovaj uređaj ispunjava zahteve za Evropsku odredbu 66/2014 i propise za ekološki dizajn za proizvode u vezi sa energijom i energetske informacije (amandman) (izlazak iz EU) 2019, u skladu sa Evropskim standardom EN 60350-2.



UGRADNJA

- Ploča za kuvanje mora da bude postavljena u radnu površinu na dubini od najmanje 20 mm.
- Između površine za kuvanje i rerne ne sme ništa da stoji (vođice, podupirači, itd.).
- Postarajte se da kabl za napajanje bude odgovarajuće dužine koja će omogućiti prikladnu instalaciju.
- Razdaljina između donje strane staklo-keramičke ploče za kuvanje ili kuhinjskog elementa ili razdvajajuće ploče mora da bude najmanje 20 mm.
- Za ugradne dimenzije i ugradnju pogledajte sliku u ovom pasusu.
- Minimalno rastojanje između ploče za kuvanje i aspiratora iznad nje se mora ispoštovati. Više informacija potražite u korisničkom uputstvu za aspirator.
- Dostavljenu zaptivku postavite na površinu za kuvanje (osim ako nije već postavljena), nakon što ste očistili površinu.
- **Površinu za kuvanje nemojte montirati pored mašine za pranje posuđa ili rublja da električna kola ne bi došla u kontakt sa parom ili vlagom što bi moglo da ih ošteti.**
- Ukoliko je rerma smeštena ispod površine za kuvanje, vodite računa da poseduje rashladni sistem. Ukoliko temperatura električnih kola premaši maksimalnu dozvoljenu temperaturu, površina za kuvanje će se odmah isključiti; u tom slučaju, sačekajte par minuta dok se unutrašnja temperatura električnih kola ne spusti na podnošljiv nivo, kada ćete ujedno moći opet da uključite ploču za kuvanje.

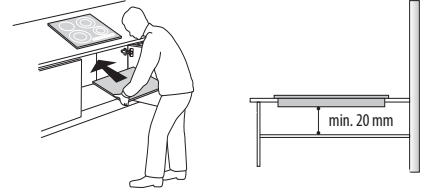

POSTAVLJANJE PLOČE ZA KUVANJE

Nakon priključivanja na električnu mrežu (pogledajte poglavlje „Priključivanje na električnu mrežu“), postavite svaki od pričvrstnih držača na namenska ležišta na bočnim stranama ploče za kuvanje, kao što je prikazano na slici. Zatim gurnite ploču za kuvanje unutar izreza i proverite da li je staklo ravno i paralelno sa radnom pločom. Pričvrstni držači su projektovani za svaku vrstu materijala radne ploče (drvo, mermer, itd).

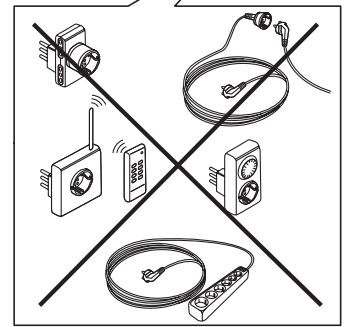
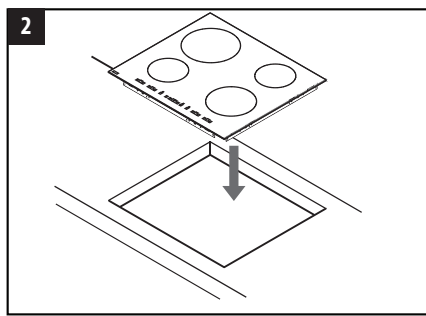
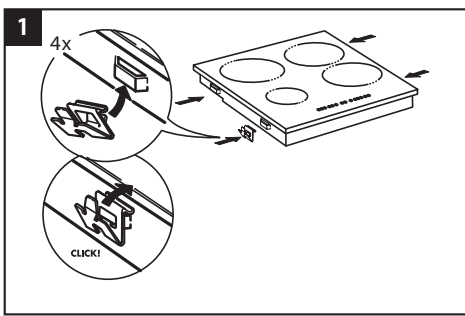
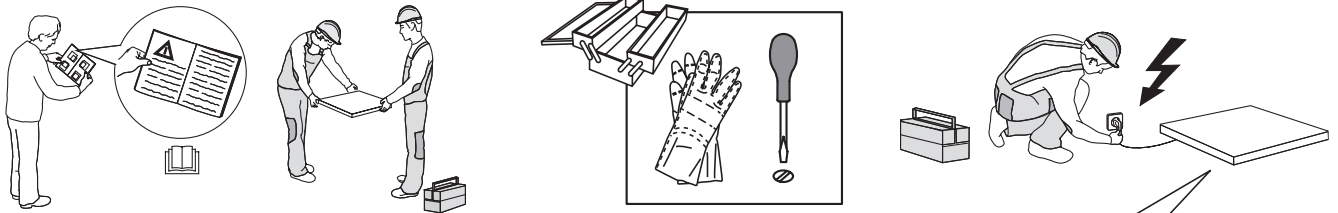

DIMENZIJE I RAZMACI

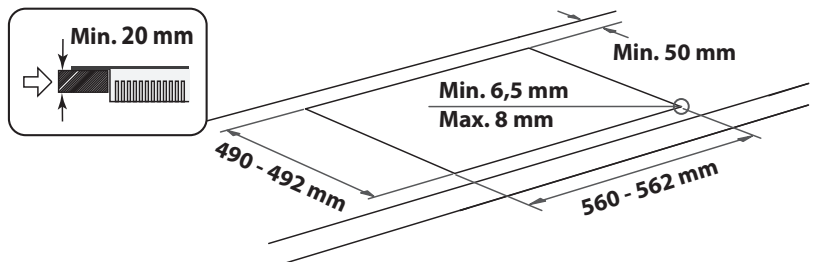
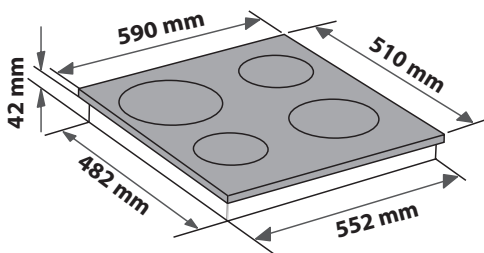
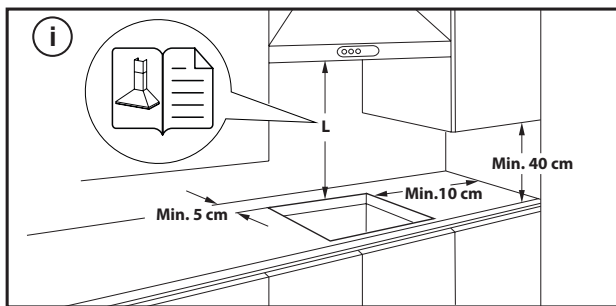

UKLANJANJE PLOČE:

Da biste uklonili ploču, prvo je isključite iz električnog napajanja. Preporučuje se da obavezno oslobodite gornji deo od rerne, fioke, pregradne ploče ili drugog elementa. To omogućava tehničaru da pristupi donjem delu ploče radi odvrtanja četiri žabice pomoću odvijača i da podigne ploču i skine je bez oštećenja radne površine.

PRIKLJUČIVANJE NA ELEKTRIČNO NAPAJSANJE

Povezivanje električnih priključaka se mora izvršiti pre priključenja uređaja na električnu mrežu.

Kabl za napajanje se ne isporučuje uz proizvod – ne zaboravite da pripremite svoj kabl za napajanje.





Montiranje mora da obavi kvalifikovano osoblje koje je upoznato sa aktuelnim propisima u vezi sa bezbednošću i montiranjem. Naročito, montiranje se mora izvršiti u skladu sa propisima lokalne kompanije za snabdevanje električnom energijom.

Uverite se da je napon koji je naveden na natpisnoj pločici na dnu aparata isti kao napon u kući.

Propisi nalažu da uređaj bude uzemljen: koristite isključivo provodnike (uključujući provodnik uzemljenja) odgovarajuće veličine.

POVEZIVANJE SA PRIKLJUČNIM BLOKOM

Za priključivanje na električnu mrežu koristite kabl H05RR-F ili H05V2V2-F, kao što je navedeno u tabeli koja sledi.

MREŽNI NAPON ZA NAPAJSANJE	PROVODNICI KOLICINA x VELICINA
220-240V ~+ 	3 x 4 mm ²
230-240V ~+ 	3 x 4 mm ² (samo za Australiju)
220-240V 3~+ 	4 x 1,5 mm ²
380-415V 3N~+ 	5 x 1,5 mm ²
380-425V 2N~+ 	4 x 1,5 mm ²

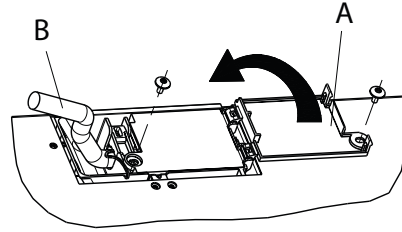

Uređaj mora biti priključen na električnu mrežu putem prekidača za odvajanje svih polova sa minimalnim kontaktnim zazorom od 3 mm.

PAŽNJA: kabl za napajanje treba da bude dovoljno dugačak kako bi površina za kuvanje mogla da se izvadi iz radne ploče, i treba da se postavi kako bi se izbeglo oštećenje ili pregrevanje do kog može da dođe prilikom kontakta sa osnovom.

NAPOMENA: žuti/zeleni provodnik uzemljenja mora da bude povezan sa kablovskom utičnicom sa simbolom  i mora da bude duži od ostalih žica.

- Uklonite otprilike 70 mm izolacionog omotača sa kabla napajanja (B).
- Skinite nekih 10 mm omotača sa žica. Potom umetnite kabl napajanja u klemu kabla i povežite žice sa priključnim blokom kao što je prikazano u dijagramu ožičenja koji se nalazi u blizini samog priključnog bloka.
- Osigurajte kabl napajanja (B) pomoću kleme kabla.
- Zatvorite priključni blok sa poklopcem (A) i pričvrstite ga zavrtnjima koje ste dobili.
- Nakon povezivanja električnih priključaka, postavite ploču sa kuvanje sa gornje strane i zakačite je na potporne opruge, prateći uputstva na slici.



HVALA ŠTO STE KUPILI PROIZVOD KOMPANIJE WHIRLPOOL
Kako biste dobili kompletniju podršku, registrujte svoj proizvod putem www.whirlpool.eu/register.

SKENIRAJTE QR KÔD NA SVOM UREĐAJU DA BISTE DOBILI VIŠE INFORMACIJA



Pažljivo pročitajte bezbedosna uputstva pre upotrebe uređaja.

OPIS PROIZVODA

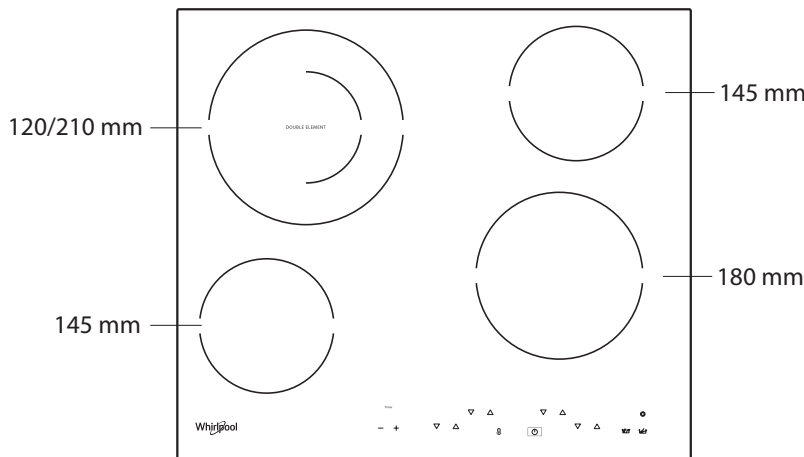

KONTROLNA TABLA

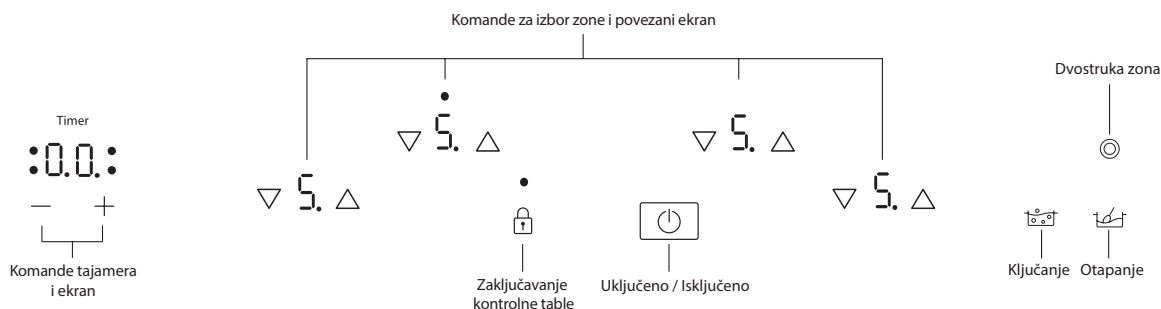

PRVA UPOTREBA

Nakon povezivanja ploče na napajanje električnom energijom, kontrolna tabla je zaključana. Za otključavanje kontrolne table, dodirnite komandu .

za 2 sekunde. Indikator zaključavanja kontrolne table se gasi i ploča može da se koristi. Za detaljnije informacije, pročitajte paragraf "Zaključavanje kontrolne table".

SVAKODNEVNA UPOTREBA

UKLJUČIVANJE/ISKLJUČIVANJE PLOČE ZA KUVANJE

Da biste uključili ploču za kuvanje, dodirnite komandu jedinicu sve dok se ne ekran zone za kuvanje ne osvetli.

Da biste isključili, dodirnite istu komandu sve dok se ekrani ne isključe. Sve zone za kuvanje su deaktivirane.

Ako se u roku od 30 sekundi posle uključivanja ne izabere nijedna funkcija, ploča za kuvanje će se automatski isključiti.

UKLJUČIVANJE I PODEŠAVANJE ZONA ZA KUVANJE

- Displej indikatora snage
- Ukazivanje na izabranu zonu za kuvanje (tačka treperi kada je tajmer aktivan na toj zoni)

Postavite lonac na zonu za kuvanje, uključite ploču, aktivirajte potrebnu zonu za kuvanje tako što ćete dodirnuti odgovarajuće "△" ili "▽" kontrole: Na ekranu se pojavljuje "5". Pomoću "△" i "▽" kontrola, moguće je da izaberete odgovarajući nivo jačine, od minimalnog 0 do maksimalnog 9.

DEAKTIVIRANJE ZONA ZA KUVANJE

Da biste isključili zonu za kuvanje, dodirnite komande "▽" i "△" istovremeno i nastavite da pritiskate dok se zona za kuvanje ne isključi ili izaberite nivo „0“ pomoću komande "▽".

Zona za kuvanje se isključuje i ako je i dalje topla, slovo "H" se pojavljuje na ekranu zone.



ZAKLJUČAVANJE KONTROLNE TABLE

Ova funkcija zaključava komandne tastere da bi se sprečilo slučajno aktiviranje ploče.

Da biste aktivirali zaključavanje kontrolne table, dodirnite komandu ; ogласiće se zvučni signal i na displeju će se pojaviti svetlosni indikator. Kontrolna tabla a je zaključana sa izuzetkom funkcije isključivanja.

Da biste deaktivirali zaključavanje kontrolne table, ponovite postupak aktiviranja.

Prisustvo vode, tečnosti prosute iz šerpi ili bilo kakvih predmeta koji ostaju na komandnim tasterima može slučajno da aktivira ili deaktivira zaključavanje kontrolne table.

TAJMER

Tajmer može da se koristi za podešavanje vremena kuvanja na maksimalnih 99 minuta (1 sat i 39 minuta) za sve zone za kuvanje.







Izaberite zonu za kuvanje koja će se koristiti, dodirnite komandu “-” ili “+” tajmera, a zvučni signal označava aktiviranje funkcije. Ekran prikazuje “00”. Vrednost tajmera može da se smanji ili poveća ako se prst zadrži na kontrolama “+” ili “-”. Nakon izbora vrednosti tajmera, ekran nastavlja da treperi na 10 sekundi pre početka odbrojavanja. Kada prođe podešeno vreme, čuće se zvučni signal, a zona za kuvanje se automatski isključuje.

Da biste deaktivirali tajmer, izaberite zonu za kuvanje, dodirnite komande tajmera “-” i “+” istovremeno i nastavite da pritisćete dok se funkcija ne deaktivira.

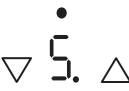
VAŽNO:

- Tačka koja treperi pored prikaza nivoa jačine pokazuje da je funkcija Timer (Tajmer) aktivna na toj zoni.
- Funkcija Timer (Tajmer) je dostupna za sve zone osim jedne u datom trenutku.

SPECIJALNE FUNKCIJE

DUGME	NAZIV FUNKCIJE	VIZUELNI PRIKAZ	OPIS
	Dvostruka zona		Kontrola aktivira dvostruku zonu. Nakon postavljanja lonca/dodatne opreme u odgovarajuću zonu za kuvanje, uključite ploču za kuvanje i izaberite zonu. Izaberite nivo napajanja i dodirnite kontrolu  jedanput da biste aktivirali dvostruku zonu. Da biste deaktivirali funkciju, samo dodirnite isto dugme. LED lampice iznad kontrola su uključene samo kada je funkcija aktivna za izabranu zonu.
	Ključanje	Ekran prikazuje: 	Ova funkcija podešava maksimalni nivo snage (na primer da bi voda brzo provrela). Nakon postavljanja lonca/dodatne opreme u odgovarajuću zonu za kuvanje, uključite ploču za kuvanje, izaberite zonu i dodirnite kontrole za kuvanje. Nakon 6 minuta korišćenja ove funkcije, uređaj automatski postavlja zonu na nivo 9. Da biste deaktivirali funkciju, samo dodirnite istu kontrolu ili smanjite snagu pomoću “▽”. Moguće je korišćenje ove funkcije zajedno sa funkcijom Dvostruka zona.
	Otapanje	Ekran prikazuje: 	Ova funkcija podešava nivo jačine koji odgovara laganom topljenju osetljivih proizvoda bez ugrožavanja senzornog kvaliteta (čokolada, puter itd). Nakon postavljanja lonca/dodatne opreme u odgovarajuću zonu za kuvanje, uključite ploču za kuvanje, izaberite zonu i dodirnite kontrole za topljenje. Da biste deaktivirali funkciju, samo pritisnite isto dugme ili dodirnite “△” i “▽” da biste isključili zonu. Moguće je korišćenje ove funkcije zajedno sa funkcijom Dvostruka zona.

Ploča za kuvanje takođe sadrži i funkciju “auto shut off” (automatsko isključivanje) koja isključuje zonu za kuvanje ako nema izmena u nivou snage nakon određenog vremenskog perioda, u zavisnosti od samih podešavanja snage. U tabeli se nalazi vreme za svaki nivo snage.

NIVO SNAGE	VREME AUTOMATSKOG ISKLJUČIVANJA
0	30 sekundi
1	10 sati
2	5 sati
3	5 sati
4	4 sata
5	3 sata
6	2 sata
7	2 sata
8	2 sata
9	1 sat

H INDIKATOR TEMPERATURE

Ako se na displeju prikaže “H”, zone za kuvanje su još uvek vruće. Ako je indikator temperature date zone za kuvanje uključen, ta zona može da se koristi, na primer, za održavanje jela u toplom stanju ili za topljenje putera. Kada se zona za kuvanje ohladi, displej će se isključiti.

VAŽNO: Da izbegnete stalno oštećenje ploče za kuvanje:

- nemojte koristiti šerpe sa dnom koje nije ravno;
- nemojte koristiti metalne lonce sa emajliranim dnom;
- nemojte stavljati vrelе šerpe/tiganje preko kontrolne table.

TABELA ZA KUVANJE

NIVO SNAGE		VRSTA KUVANJA	NIVO KORIŠĆENJA (ukazuje na iskustvo i navike u kuvanju)
Maksimalna snaga	Ključanje [P na displeju]	Ključanje	Idealno za brzo povećavanje temperature hrane do brzog ključanja u slučaju vode ili brzo zagrevanje tečnosti za kuvanje.
	9 – 8	Prženje	Idealno za rumenjenje, početak kuvanja, prženje zamrznutih proizvoda, brzo ključanje.
Velika snaga	8 – 7	Rumenjenje – održavanje ključanja – grilovanje	Idealno za rumenjenje, održavanje ključanje, kuvanje i grilovanje (kratko trajanje, 5 do 10 minuta).
	7 – 6	Prženje – kuvanje – grilovanje	Idealno za održavanje krčkanja, kuvanje i grilovanje (srednje trajanje, 10 do 20 minuta), predzagrevanje i prženje.
Srednja snaga	6 – 5	Nežno prženje	Idealno za prženje jaja i omleta.
	5 – 4	Kuvanje – krčkanje – dinstanje	Idealno za dugotrajno kuvanje (pirinač, sosovi, meso, riba) sa tečnostima (npr. voda, vino, supa, mleko), kremasta pasta.
	4 – 3	Zgušnjavanje – kremasta pasta	
Mala snaga	2 – 1	Odmrzavanje – održavanje toplote hrane – kremasti rižoto	Idealno za odmrzavanje malih proizvoda i održavanje tek pripremljene hrane toplom (npr. sosovi, supe, minestrone).
			Idealno za održavanje tek pripremljene hrane toplom, kremasti rižoto i održavanje toplote jela koja se serviraju.
Minimalna snaga	Otapanje [R na displeju]	Otapanje	Idealno za nežno topljenje čokolade ili putera.
Nula	0	–	Ploča u režimu mirovanja ili isključena (moguća rezidualna toplota nakon kuvanja označena slovom “H”).

ČIŠĆENJE I ODRŽAVANJE

⚠ Isključite uređaj sa električne mreže.

- Nemojte koristiti uređaje za čišćenje parom.
- Nemojte koristiti abrazivne sunđere ili strugače, jer bi mogli da oštete staklo.
- Nakon svake upotrebe, očistite ploču za kuvanje (kada je hladna) da biste uklonili naslage i fleke od ostatka hrane.
- Šećer ili hrana sa velikom količinom šećera mogu da oštete ploču za kuvanje i moraju se odmah ukloniti.

- So, šećer i pesak mogu da izgremu staklenu površinu.
- Koristite mekanu krpu, upijajući ubrus ili posebno sredstvo za čišćenje ploče za kuvanje (pratite uputstva proizvođača).
- Prosipanja tečnosti u zonama za kuvanje mogu da izazovu pomeranje ili vibriranje šerpi.
- Dobro osušite ploču za kuvanje nakon čišćenja.

OTKLANJANJE PROBLEMA

Ukoliko ploča za kuvanje ne radi kako bi trebalo, pogledajte vodič za rešavanje problema pre nego što pozovete službu za korisnike.

- Pročitajte i pridržavajte se uputstava datih u odeljku "Svakodnevna upotreba".
- Uputstva pronađite u tabeli koja sledi.

- Proverite da li je prekinuto električno napajanje.
- Dobro osušite ploču za kuvanje nakon čišćenja.

Ukoliko i posle navedenih provera kvar još uvek postoji, obratite se najbližem postprodajnom servisu.

OPIS KVARA	MOGUĆI UZROCI	POSTUPAK
Ploča se ne uključuje.	Nedostaje napajanje električnom energijom.	Proverite da li je uključeno napajanje električnom energijom.
	Pogrešno povezivanje glavnog kabla.	Pozovite kvalifikovanog tehničara za proveru povezivanja kabla.
	Kvar ploče.	Obratite se servisu za post-prodajne usluge.
Ploča se uključuje ali na displeju se naizmenično prikazuje slovo "F" sa jednim od sledećih simbola: "0, A, C, E, t, H, J, U, 3, 4, 5, 6, r".	Kvar ploče.	Ponovo pokrenite ploču (iskopčajte i ponovo ukopčajte napajanje električnom energijom); ako se problem ne reši, obratite se servisu za post-prodajne usluge.
Grejač se ne zagrejava, ali displej je uključen.	Kvar ploče.	Obratite se servisu za post-prodajne usluge.
Ploča se oglašava sa 3 zvučna signala i potom se isključuje.	Stalno ste pritiskali jedan ili više tastera više od 3 sekunde.	Uklonite sve predmete ili tečnosti koji se nalaze na kontrolnoj tabli.
Nije moguće isključiti ploču.	Kvar ploče.	Iskopčajte ploču sa napajanja električnom energijom i obratite se servisu za post-prodajne usluge.
Grejač nije stalno uključen, već se ciklično uključuje i isključuje iako se na displeju jačina snage ne menja.	Normalan rad ploče.	Ciklično uključivanje/isključivanje omogućuje regulisanje snage grejača i potpuno je normalno. U nekim slučajevima, toplotna zaštita može da isključi grejač na neko vreme da bi se izbeglo oštećenje stakla. Primeri tih slučajeva: dugotrajno kuvanje velikom snagom, upotreba šerpi manjih od grejaćeg elementa, neravno dno šerpi.
Ploča se uključuje, ali se na displeju naizmenično prikazuju slova "F" sa jednim od sledećih simbola: "c, t, E".	Pregrevanje kontrolne table ili oštećeni senzor za temperaturu.	Sačekajte da se kontrolna tabla ohladi. Ploča će se automatski uključiti kada temperatura spadne ispod radnog ograničenja. U suprotnom pozovite postprodajni servis.
Ploča se automatski isključuje.	Prisustvo tečnosti na HMI interfejsu.	Osušite HMI interfejs i ponovo uključite ploču.

POSTPRODAJNI SERVIS

U cilju dobijanja sveobuhvatne pomoći i podrške, registrujte proizvod na www.whirlpool.eu/register.

PRE NEGO ŠTO POZOVETE POSTPRODAJNI SERVIS:

1. Proverite da li možete da rešite problem sami uz pomoć saveta datih u odeljku **OTKLANJANJE PROBLEMA**.
2. Uključite pa isključite uređaj i proverite da li je kvar i dalje prisutan.

UKOLIKO I NAKON GORENAVEDENIH PROVERA KVAR I DALJE POSTOJI, OBRATITE SE NAJBЛИŽEM POSTPRODAJNOM SERVISU.

Za dobijanje podrške, pozovite broj prikazan na garantnoj knjižici, ili sledite instrukcije na veb stranici www.whirlpool.eu.

Prilikom kontaktiranja našeg postprodajnog servisa za kupce potrebno je da navedete:

- kratak opis kvara;
- tip i tačan model uređaja;

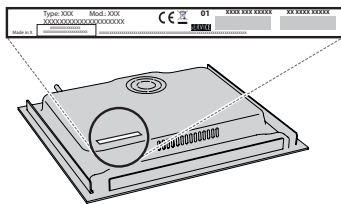

- serijski broj (broj iza reči SN na pločici sa podacima koja se nalazi ispod uređaja). Serijski broj je takođe naveden u dokumentaciji;



Mod. **xxx xxx**
Ind.C. **xxxx xxxx xxxx**
SN: **xxxx xxxx xxxx**
Prod.N. **xxxx xxxx xxxx**

- svoju punu adresu;
- svoj broj telefona.

Ukoliko su potrebne bilo kakve popravke, obratite se ovlašćenom postprodajnom servisu (kako biste bili sigurni da će se koristiti originalni rezervni delovi i da će popravke biti izvedene na pravi način).

Smernice, standardna dokumentacija i dodatne informacije o proizvodu se mogu naći:

- Pomoću QR koda na uređaju;
- Na našem veb-sajtu docs.whirlpool.eu;
- Takođe, možete **kontaktirati naš postprodajni servis** (broj se nalazi u garantnoj knjižici). Prilikom kontaktiranja našeg postprodajnog servisa, navedite šifru koja se nalazi na pločici za identifikaciju proizvoda.



Töltse le a teljes útmutatót a <http://docs.whirlpool.eu> honlapról, vagy hívja fel a garanciafüzetben megtalálható telefonszámot.

A készülék használata előtt olvassa el az alábbi biztonsági útmutatót. Őrizze meg a későbbi felhasználás érdekében.

A kézikönyvben és a készüléken található fontos biztonsági figyelmeztetéseket mindig olvassa el és tartsa be. A gyártó nem vállal felelősséget a biztonsági utasítások figyelmen kívül hagyásából, a készülék nem rendeltetésszerű használatából vagy a készülék kezelőszerveinek helytelen beállításából eredő károkért.

⚠ FIGYELEM: Ha a főzőlap felülete megrepedt, ne használja a készüléket - fennáll az áramütés veszélye.

⚠ FIGYELEM: Tűzveszély: Ne tároljon semmilyen tárgyat a főzőfelületeken.

⚠ VIGYÁZAT! A főzési folyamat során ne hagyja a készüléket hosszabb időre felügyelet nélkül! Rövid főzési folyamat során a készülék folyamatos felügyelete szükséges.

⚠ FIGYELEM: Ha felügyelet nélkül zsírral vagy olajjal főz a főzőlapon, az veszélyes lehet, és tüzet okozhat. SOHA ne próbálja a tüzet vízzel eloltani, hanem kapcsolja ki a készüléket, és takarja le a lángokat egy fedővel vagy tűzálló pokróccal.

⚠ Ne használja a főzőlapot munkafelületként vagy tartófelületként. Tűzbiztonsági okokból ne hagyjon konyharuhát vagy más gyúlékony tárgyat a készülék közelében, amíg annak minden része teljesen ki nem hűl.

⚠ Kisgyermeket (0–3 év között) ne engedjen a készülék közelébe. Gyermekek (3–8 év között) kizárólag felnőtt felügyelete mellett tartózkodhatnak a készülék közelében. A 8 éves vagy idősebb gyermekek, továbbá csökkent fizikai, érzékszervi vagy mentális képességekkel élő, illetve kellő tapasztalattal és a készülékre vonatkozó ismeretekkel nem rendelkező személyek csak felügyelet mellett használhatják a készüléket, továbbá ha előzőleg ellátták őket útmutatásokkal a készülék használatára vonatkozóan, és ismerik a használatból eredő esetleges kockázatokat. Ne engedje, hogy gyermekek játsszanak a készülékkel. Gyermekek nem végezhetik a készülék tisztítását és karbantartását felügyelet nélkül.

⚠ FIGYELEM: A készülék és annak hozzáférhető részei használat közben felforrósodnak. Ügyeljen arra, hogy ne érjen a fűtőelemekhez. A 8 évesnél fiatalabb gyermekeket távol kell tartani a készüléktől, hacsak nincsenek folyamatos felügyelet alatt.

RENDELTETÉSSZERŰ HASZNÁLAT

⚠ VIGYÁZAT! Kialakításából adódóan a készülék működtetése nem lehetséges külső időzítő szerkezettel vagy külön távirányítóval.

⚠ Ezt a készüléket háztartási, illetve ahhoz hasonló célokra tervezték, mint például: üzletekben, irodákban lévő és egyéb munkahelyi konyhákban; tanyán; szállodák, motelek, reggelit és szobát kínáló és egyéb szálláshelyek vendégei számára.

⚠ Minden más felhasználása tilos (pl. helyiségek fűtése).

⚠ A készülék nem nagyüzemi használatra való. Ne használja a készüléket a szabadban.

ÜZEMBE HELYEZÉS

⚠ A készülék mozgatását és üzembe helyezését a sérülésveszély csökkentése érdekében két vagy több személy végezze. Viseljen védőkesztyűt a készülék kicsomagolása és üzembe helyezése során, nehogy megvágja magát.

⚠ A készülék üzembe helyezését és javítását, a vízbekötést (ha van) és az elektromos csatlakoztatást is beleértve, kizárólag képzett szakember végezheti. Ne javítsa meg, illetve ne cserélje ki a készülék semmilyen alkatrészét, ha az adott művelet nem szerepel kifejezetten a felhasználói kézikönyvben. Ne engedje a gyermekeket abba a helyiségbe, ahol az üzembe helyezést végzi. A kicsomagolás után ellenőrizze, hogy a készülék sérült-e a szállítás során. Probléma esetén vegye fel a kapcsolatot a kereskedővel vagy a legközelebbi vevőszolgálattal. Üzembe helyezés után a csomagolóanyagokat (műanyag, habzivacs stb.) az esetleges fulladásveszély miatt olyan helyen tárolja, vagy úgy dobja ki, hogy a gyermekek ne férhessenek hozzá. Az áramütés elkerülése érdekében az üzembe helyezési műveletek előtt húzza ki a készülék hálózati csatlakozóját. Az áramütés és a tűzveszély elkerülése érdekében az üzembe helyezés során győződjön meg arról, hogy a készülék miatt nem sérül-e a hálózati tápkábel. A készüléket csak a megfelelő üzembe helyezést követően kapcsolja be.

⚠ A készülék beszerelése előtt végezzen el minden asztalosmunkát a bútoron, és távolítsa el minden faforgácsot és fűrészport.

⚠ Ha a készüléket nem sütő fölé szerelik be, egy elválasztó lapot (nem tartozék) kell a készülék alatti rekeszbe beszerelni.

ELEKTROMOS ÁRAMMAL KAPCSOLATOS

FIGYELMEZTETÉSEK

⚠ Fontos, hogy a készüléket le lehessen választani az elektromos hálózatról a villásdugó kihúzásával vagy az aljzat és a készülék közé szerelt, többpólusú megszakítóval, illetve kötelező a készüléket a biztonsági előírásoknak megfelelően földelni.

⚠ Ne használjon hosszabbítót, elosztót vagy adaptert. Beszerelés után az elektromos alkatrészeknek hozzáférhetetlennek kell lenniük a felhasználó számára. Ne használja a készüléket mezítláb, és ne nyúljon hozzá nedves kézzel. Ne használja a készüléket, ha a tápkábel vagy a csatlakozódugó sérült, illetve ha a készülék nem működik megfelelően, megsérült vagy leejtették.

⚠ A beszereléshez csak akkor használható tápkábel-csatlakozó, ha a készülék rendelkezik a gyártó által felszerelt csatlakozóval.

⚠ Ha a hálózati kábel megsérül, az áramütés kockázatának elkerülése érdekében a gyártóval, annak szervizképviselőjével vagy egy hasonlóan képzett szakemberrel kell egy ugyanolyan kábelre kicseréltetni.

TISZTÍTÁS ÉS KARBANTARTÁS

⚠ FIGYELEM: Bármilyen karbantartási művelet előtt győződjön meg arról, hogy a készüléket kikapcsolta és kihúzta a konnektorból. Az áramütés elkerülése érdekében soha ne használjon gőznyomással működő tisztítókészüléket.

⚠ Ne használjon súroló- vagy korrozív szereket, klóros tisztítószereket vagy dörzsszivacsot.

A CSOMAGOLÓANYAGOK ÁRTALMATLANÍTÁSA

A csomagolóanyag 100%-ban újrahasznosítható, és el van látva az újrahasznosítás jelével .

A csomagolás különféle részeinek hulladékkezelését felelősségteljesen és a hulladékok elhelyezését szabályozó helyi rendelkezésekkel teljes összhangban végezze.

A HÁZTARTÁSI GÉPEK HULLADÉKKÉNT TÖRTÉNŐ ELHELYEZÉSE

Ez a készülék újrahasznosítható vagy újrafelhasználható anyagok felhasználásával készült. Leselejtezésekor a helyi hulladékkezelési szabályokkal összhangban járjon el. Az elektromos háztartási készülékek kezelésére, hasznosítására és újrafeldolgozására vonatkozó további információkért forduljon az illetékes helyi hatósághoz, a háztartási hulladékok begyűjtését végző vállalathoz vagy az üzlethez, ahol a készüléket vásárolta. Ez a berendezés az elektromos és elektronikus berendezések hulladékairól szóló 2012/19/EU irányelvnek, illetve az elektromos és elektronikus berendezések hulladékairól szóló 2013. évi (módosított) előírásoknak megfelelően került megjelölésre.

A hulladékká vált termék szabályszerű elhelyezésével Ön segít elkerülni a környezettel és az emberi egészséggel kapcsolatos negatív következményeket.

A terméken vagy a kísérő dokumentumokon található  jel azt jelzi, hogy a készüléket nem szabad háztartási hulladékként kezelni, hanem az elektromos és elektronikai készülékeknek megfelelő gyűjtőhelyen kell leadni.

ENERGIATAKARÉKOSÁGI TANÁCSOK

A forró főzőlap maradékhőjének maximális kihasználása érdekében néhány perccel a főzés befejezése előtt kapcsolja ki a készüléket.

Az edény vagy serpenyő alja teljesen takarja a főzőlapot, a főzőlapnál kisebb edénnyel energiát pazarol.

A főzés során fedje le az edényeket és serpenyőket szorosan illeszkedő fedővel, és minél kevesebb vizet használjon. A fedő nélküli főzés nagymértékben növeli az energiafogyasztást.

Csak lapos fenekű edényeket és serpenyőket használjon.

MEGFELELŐSÉGI NYILATKOZAT

A környezettudatos tervezésre vonatkozó 66/2014/EU rendelet irányelveinek, valamint a környezettudatos tervezésre és energiacímkzésre vonatkozó (módosított) (EU Exit) 2019-es rendelet irányelveinek, az EN 60350-2 európai szabvánnyal összhangban.



ÜZEMBE HELYEZÉS

- A főzőlapot legalább 20 mm mélyen kell a munkalapba helyezni.
- Ne szereljen semmit (keresztsínt, konzolt stb.) a főzőlap és a sütő közé.
- Ellenőrizze, hogy a tápkábel kellően hosszú-e a kényelmes beszereléshez.
- Az üvegkerámia főzőlap alja és a konyhaszekrény, illetve a válaszlap között legalább 20 mm távolságot kell hagyni.
- A beépítési méretekhez és a beszereléshez lásd az itt található ábrát.
- A főzőlap és a felette lévő elszívó között adott minimális távolságot kell hagyni. További információért lásd az elszívó használati útmutatóját.
- A főzőlap felületének megtisztítása után helyezze fel a csomagban található tömítést (ha még nincs felhelyezve).
- **Ne szerelje a főzőlapot mosogatógép vagy mosógép közelébe: ellenkező esetben az elektromos áramköröket gőz vagy nedvesség érheti, ami károsíthatja azokat.**
- Ha a főzőlap alá sütő kerül, ügyeljen arra, hogy a sütő rendelkezzen hűtőrendszerrel. Ha az elektromos áramkörök hőmérséklete meghaladja a megengedett maximális értéket, a főzőlap automatikusan kikapcsol. Ilyen esetben várjon néhány percet, amíg az elektromos áramkörök belső hőmérséklete megfelelően lecsökken. Ekkor a főzőlap ismét bekapcsolható.

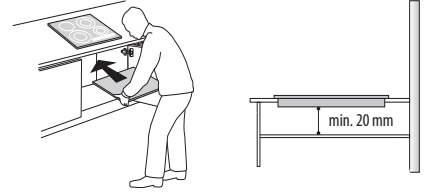

A FŐZŐLAP ELHELYEZÉSE

Az elektromos bekötés után (lásd az "Elektromos csatlakoztatás" részt) helyezze a rögzítőkapcsokat az erre szolgáló nyílásokba, amelyek a főzőlap oldalán találhatóak – lásd az ábrát. Ezután nyomja a főzőlapot a kivágásba, és ellenőrizze, hogy az üveg vízszintesen, a munkalappal egy síkban áll-e. A rögzítőkapcsok bármilyen anyagú (fa, márvány stb.) munkalaphoz használhatók.

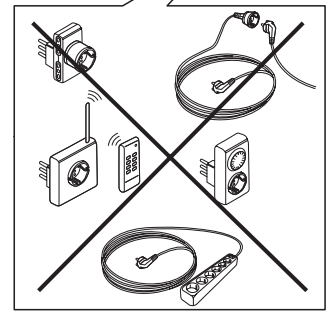
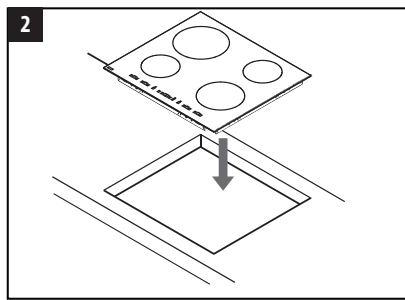
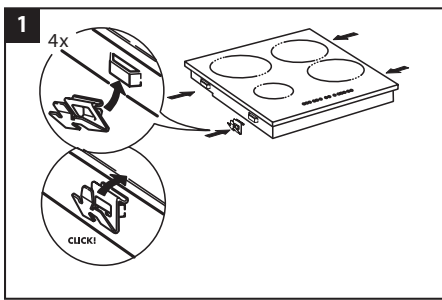
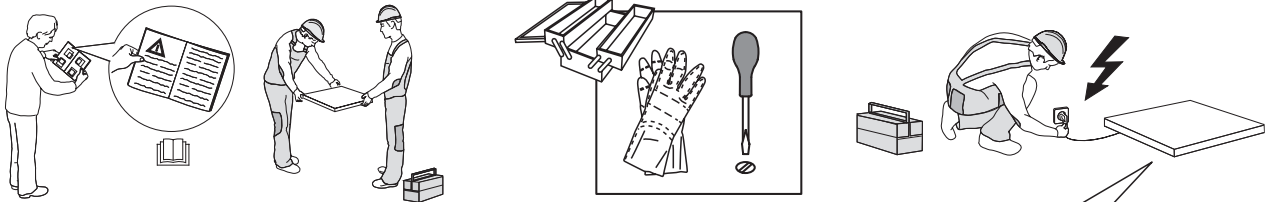

BETARTANDÓ MÉRETEK ÉS TÁVOLSÁGOK

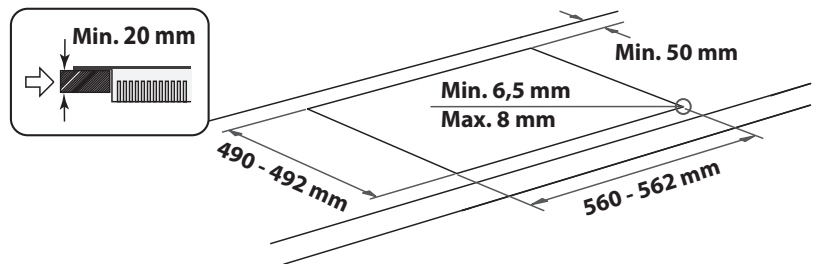
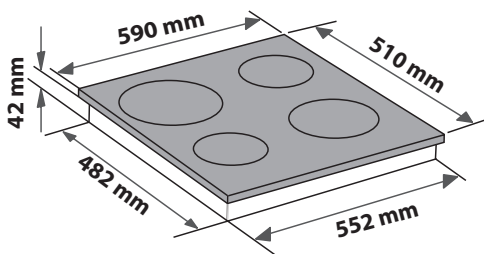
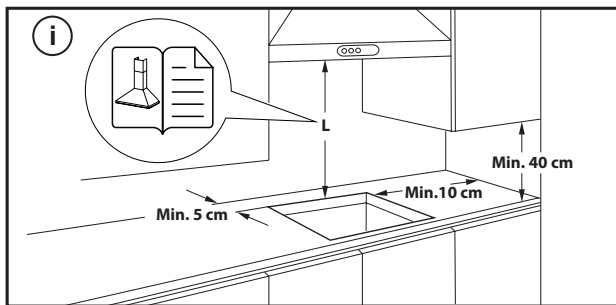

A FŐZŐLAP KISZERELÉSE:

A főzőlap kiszerelése előtt válassza le azt az elektromos hálózatról. Mindenképpen javasoljuk, hogy válassza le az alsó részt a sütőről, fiókról, elválasztó elemről stb. Így a szerelő hozzáférhet a főzőlap alsó részéhez: a négy kapocs csavarhúzóval történő kioldása után emelje meg és vegye ki a főzőlapot – a munkalap így nem károsodik.

ELEKTROMOS CSATLAKOZTATÁS

Az elektromos csatlakoztatást azelőtt kell elvégezni, hogy a készüléket a hálózatra csatlakoztatná.

A tápkábel nem része a csomagnak – ne feledje, hogy ezt Önnek kell biztosítania.





A készüléket olyan szakembernek kell beszerelnie, aki ismeri az érvényben lévő biztonsági és üzembe helyezési előírásokat. A beszerelést a helyi villamosenergia-ellátó előírásai szerint kell elvégezni.

Győződjön meg arról, hogy a készülék alján található adatlapon megadott feszültség megegyezik a lakásban elérhető hálózati feszültséggel.

Az előírások szerint a készüléket földelni kell: kizárólag megfelelő méretű vezetékeket használjon (a földkábel is beleértve).

CSATLAKOZTATÁS A SORKAPOCSHOZ

Az elektromos bekötéshez használja az alábbi táblázat szerinti H05RR-F vagy H05V2V2-F típusú vezetéket.

TÁPFESZÜLTSG	VEZETÉKEK SZÁM x MÉRET
220-240V ~+ 	3 x 4 mm ²
230-240V ~+ 	3 x 4 mm ² (csak Ausztrália)
220-240V 3~+ 	4 x 1,5 mm ²
380-415V 3N~+ 	5 x 1,5 mm ²
380-425V 2N~+ 	4 x 1,5 mm ²

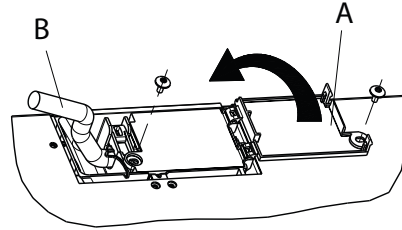

A készülék elektromos hálózatra kötését olyan összpólusú megszakító kapcsolóval végezze, amelynél az érintkezők közötti távolság legalább 3 mm.

FIGYELEM: a tápkábelnek olyan hosszúnak kell lennie, hogy a főzőlapot ki lehessen emelni a munkalapból, és úgy kell elhelyezni, hogy ne érjen a készülék aljához, mivel az károsíthatja vagy a túlmelegedését okozhatja.

MEGJEGYZÉS: a sárga-zöld földkábelnek a többi vezetéknél hosszabbnak kell lennie, és a  szimbólummal ellátott csatlakozóhoz kell csatlakoztatni.

- Távolítsa el a tápkábel (B) szigetelését egy kb. 70 mm hosszú szakaszon.
- Végezze el a vezetékek csupaszítását kb. 10 mm hosszú szakaszon. Ezután illessze a tápkábel a kábelsaruba, és csatlakoztassa a vezetékeket a sorkapocshoz a mellette található bekötési ábra szerint.
- Rögzítse a tápkábel (B) a kábelsaruval.
- Helyezze vissza a fedelet (A) a sorkapocsra, és rögzítse a mellékelt csavarral.
- Az elektromos csatlakoztatás után helyezze be felülről a főzőlapot, majd az ábra szerint erősítse a rögzítőrugókhoz.



KÖSZÖNJÜK, HOGY A WHIRLPOOL TERMÉKÉT VÁLASZTotta
Teljes körű szolgáltatásaink eléréséhez, kérjük, regisztrálja termékét honlapunkon: www.whirlpool.eu/register.

A TOVÁBBI INFORMÁCIÓK ELÉRÉSÉHEZ OLVASSA BE A KÉSZÜLÉKEN TALÁLHATÓ QR-KÓDOT

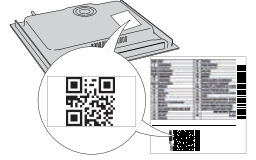

A készülék használata előtt olvassa el figyelmesen a Biztonsági útmutatót.

TERMÉKLEÍRÁS

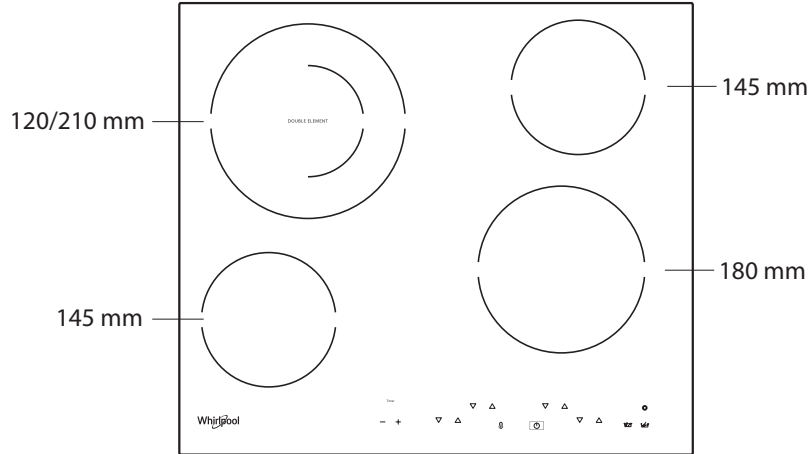

KEZELŐPANEL

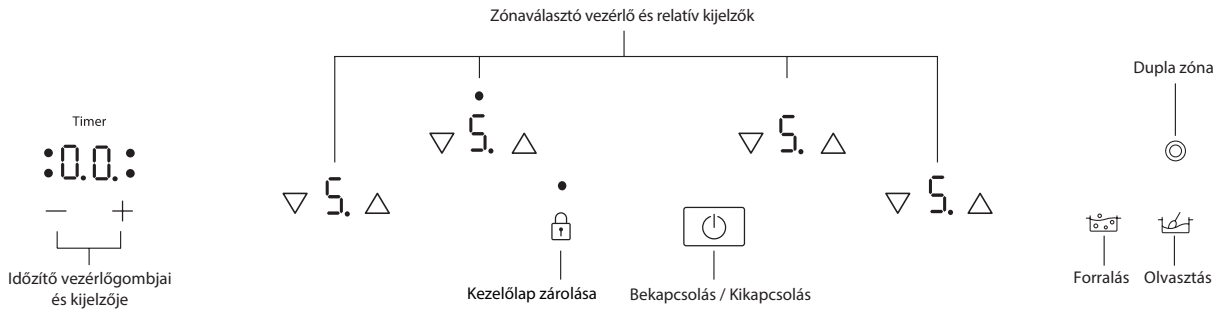

ELSŐ HASZNÁLAT

Miután csatlakoztatta a főzőlapot az elektromos hálózathoz, a vezérlőpanel zárva van. A vezérlőpanel felengedéséhez 2 másodpercre érintse meg a

gombot. A vezérlőpanel lezárás jelző kikapcsol és a főzőlap használható. További részletekhez olvassa el a "Vezérlőpanel lezárása" bekezdést.

NAPI HASZNÁLAT

A FŐZŐLAP BE- ÉS KIKAPCSOLÁSA

A főzőlap bekapcsolásához érintse meg hosszan a vezérlőgombot, amíg fel nem gyulladnak a főzési zóna kijelzői.
A főzőlap kikapcsolásához érintse meg hosszan ugyanezt a vezérlőgombot, amíg a kijelzők ki nem kapcsolódnak. Minden főzési zóna kikapcsol.
Ha a bekapcsolástól számított 30 másodpercen belül nem választ funkciót, a főzőlap automatikusan kikapcsol.

A FŐZŐZÓNÁK KIKAPCSOLÁSA

A főzőzóna kikapcsolásához érintse meg és tartsa lenyomva egyszerre a "▽" és a "△" gombot addig, amíg a főzőzóna ki nem kapcsol; vagy válassza ki a "0" fokozatot a "▽" gombbal.
A főzési zóna kikapcsol, és ha még mindig forró, a "H" betű jelenik meg a zóna kijelzőjén.

FŐZÉSI ZÓNÁK KIVÁLASZTÁSA ÉS BEÁLLÍTÁSA

- Teljesítményszint kijelzője
- A kiválasztott főzési zóna jelzése (a pont villog, ha időzítő aktív az adott zónában)

Helyezze az edényt a főzési zónába, kapcsolja be a főzőlapot, majd a megfelelő "△" vagy "▽" vezérlőgomb megérintésével aktiválja a kívánt főzési zónát: az "5" érték jelenik meg a kijelzőn. A "△" és a "▽" vezérlőgomb segítségével tudja kiválasztani a szükséges teljesítményszintet, amelynek értéke minimum 0, maximum 9.

VEZÉRLŐPANEL LEZÁRÁSA

Ezzel a funkcióval lezárhatja a vezérléseket, hogy megakadályozza a főzőlap véletlenszerű bekapcsolását.
A vezérlőpanel lezárásának bekapcsolásához érintse meg az vezérlést; egy hallható és világító jelzés jelenik meg a kijelzőn. A vezérlőpanel le van zárva, csak a kikapcsoló funkció működik.
A vezérlőpanel lezárás megszüntetéséhez ismétlje meg a bekapcsoló műveletet.
Víz jelenlétében a főzőlapból vagy a vezérlőkön lévő bármilyen más tárgy véletlenül bekapcsolhatja vagy kikapcsolhatja a vezérlőpanel lezárását.

IDŐZÍTŐ

Az időzítő segítségével a főzési idő valamennyi főzési zóna esetében legfeljebb 99 percre (1 óra 39 percre) állítható be.







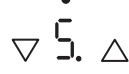

Válassza ki a használni kívánt főzési zónát, majd érintse meg az időzítő "–" vagy "+" vezérlőgombját – ekkor megszólal a funkcióra utaló hangjelzés. A kijelzőn a "00" érték jelenik meg. Az időzítő értékét úgy növelheti vagy csökkentheti, ha ujját a "+" vagy "–" vezérlőgombon tartja. Az időzítő értékének kiválasztása után a kijelző további 10 másodpercig villog, mielőtt megkezdődik a visszazámlálás. A beállított időtartam végén megszólal egy hangjelzés, majd a főzési zóna automatikusan kikapcsol.

Az időzítő kikapcsolásához válassza ki a főzőzónát, érintse meg és tartsa lenyomva egyszerre a "–" és a "+" időzítőgombokat addig, amíg a funkció ki nem kapcsol.

FONTOS MEGJEGYZÉS:

- A teljesítményszint kijelzője mellett villogó pont mutatja, hogy az időzítő funkció aktív az adott zónában.
- Az időzítő minden zóna számára elérhető, azonban egyszerre csak egyben aktiválható.

SPECIÁLIS FUNKCIÓK

GOMB	FUNKCIÓ NEVE	OPTIKAI JELZÉS	LEÍRÁS
	Dupla zóna		A vezérlőgomb a dupla zónát aktiválja. Miután elhelyezte az edényt/tartozékot a kívánt főzési zónában, kapcsolja be a főzőlapot és válassza ki a főzési zónát. Válassza ki a teljesítményszintet, majd a vezérlőgombot  egyszer megérintve aktiválja a dupla zónát. A funkció kikapcsolásához egyszerűen érintse meg ugyanazt a gombot. A vezérlőgombok feletti LED-ek csak akkor kapcsolódnak be, amikor a funkció aktív a kiválasztott zóna esetében.
	Forralás	 A kijelzőn olvasható felirat:	Ez a funkció a maximális teljesítményszintre állítja a zónát (például a víz gyors felforralása céljából). Miután elhelyezte az edényt/tartozékot a kívánt főzési zónában, kapcsolja be a főzőlapot, válassza ki a főzési zónát és érintse meg a Forralás vezérlőgombjait. A funkció 6 perces használata után a készülék automatikusan 9-es szintre állítja a zónát. A funkció kikapcsolásához egyszerűen érintse meg ugyanazt a vezérlőgombot, vagy a  vezérlőgombbal csökkentse le a teljesítményszintet. Ezt a funkciót a Dupla zóna funkcióval együtt is lehet alkalmazni.
	Olvasztás	 A kijelzőn olvasható felirat:	Ez a funkció a kímélő kezelést igénylő készítmények (csokoládé, vaj stb.) lassú, ám azok érzékelhető minőségét károsan nem befolyásoló felolvasztásához megfelelő teljesítményszintet állítja be. Miután elhelyezte az edényt/tartozékot a kívánt főzési zónában, kapcsolja be a főzőlapot, válassza ki a főzési zónát és érintse meg az Olvasztás vezérlőgombját. A funkció kikapcsolásához egyszerűen nyomja meg ugyanazt a gombot, vagy a zóna kikapcsolásához érintse meg a  és a  vezérlőgombot. Ezt a funkciót a Dupla zóna funkcióval együtt is lehet alkalmazni.

FŐZÉSI TÁBLÁZAT

TELJESÍTMÉNYSZINT		FŐZÉS TÍPUSA	HASZNÁLÓI SZINT (az ételkészítési tapasztalatok és szokások jelzése)
Maximális teljesítmény	Forralás [a kijelzőn "P"]	Forralás	Ideális az étel hőmérsékletének forralásig történő gyors emeléséhez, víz vagy a főzés során gyorsan melegíthető folyadékok esetén.
	9 – 8	Piritás	Ideális piritáshoz, az ételkészítés megkezdéséhez, gyorsfagyasztott termékek sütéséhez, gyors forraláshoz.
Nagy teljesítmény	8 – 7	Piritás – forrásban tartás – grillezés	Ideális piritáshoz, erős forrásban tartáshoz, főzéshez és grillezéshez (rövid, 5-10 perc időtartam).
	7 – 6	Sütés – főzés – grillezés	Ideális gyenge forrásban tartáshoz, főzéshez és grillezéshez (közepes, 10-20 perc időtartam), előmelegítéshez és sütéshez.
Közepes teljesítmény	6 – 5	Alacsony hőfokon sütés	Ideális tojássütéshez, omlétkészítéshez.
	5 – 4	Főzés – gyöngyöztetés – párolás	Ideális hosszan tartó főzésekhez (rizs, szószok, sülték, hal) folyadékokkal (pl. víz, bor, húslé, tej), tészta elkeveréséhez.
	4 – 3	Sűrítés – tészta elkeverése	
Kis teljesítmény	2 – 1	Kiolvasztás – étel melegen tartása – rizottó krémesre főzése	Ideális kis mennyiségű termékek kiolvasztásához és a frissen elkészült ételek melegen tartásához (pl. szószok, levesek). Ideális a frissen elkészült ételek melegen tartásához, rizottó krémesre főzéséhez, valamint tálalóedények melegen tartásához.
Minimális teljesítmény	Olvasztás [a kijelzőn "R"]	Olvasztás	Ideális csokoládé vagy vaj óvatos olvasztásához.
Nulla teljesítmény	0	–	A főzőlap készenléti állapotban vagy kikapcsolva (a főzés után maradékhő még előfordulhat; ezt a "H" felirat jelzi).

A főzőlap "automatikus kikapcsolás" funkcióval is el van látva, amely kikapcsolja a főzési zónát, ha az adott teljesítménybeállítástól függően egy meghatározott időtartam alatt nem történik teljesítményszint-módosítás. Az alábbi táblázat az egyes teljesítményszintekhez tartozó időtartamokat mutatja be.

TELJESÍTMÉNYSZINT	AUTOMATIKUS KIKAPCSOLÁSI IDŐ
0	30 másodperc
1	10 óra
2	5 óra
3	5 óra
4	4 óra
5	3 óra
6	2 óra
7	2 óra
8	2 óra
9	1 óra

H MARADÉKHŐ JELZŐFÉNYE

Ha a kijelzőn a "H", betű látható, akkor a főzési zóna még mindig forró. Ha a maradékhő jelzőfénye világít az adott főzési zóna esetében, akkor a kérdéses zóna például az étel melegen tartására vagy vaj felolvasztására továbbra is használható.

Ha a főzési zóna már kihűlt, a kijelző is kikapcsol.

FONTOS MEGJEGYZÉS: A főzőlap maradandó károsodásának elkerülése érdekében:

- ne használjon nem sík aljú edényeket;
- ne használjon zománcozott aljú fémedényeket;
- ne helyezzen forró edényt a kezelőpanelre.

TISZTÍTÁS ÉS KARBANTARTÁS

⚠ Válassza le a készüléket az áramforrásról.

- Ne használjon gőznyomással működő tisztítókészülékeket.
- Ne használjon dörzsszivacsot vagy súrolópárnát, mert ezek megkarcolhatják az üvegfelületet.
- Minden használat után (lehűlt állapotban) tisztítsa meg a főzőlapot, eltávolítva róla az ételmaradékok okozta lerakódásokat és foltokat.

- A cukor, valamint a magas cukortartalmú ételek károsíthatják a főzőlapot, így azokat haladéktalanul el kell távolítani.
- A só, a cukor és a homok megkarcolhatja az üvegfelületet.
- Használjon puha kendőt, nedvszívó papírtörliőt vagy speciálisan a főzőlapok tisztítására szolgáló tisztítóeszközt (tartsa be a gyártó utasításait).
- Ha folyadék fröccsen a főzőzónákra, az edények elmozdulhatnak vagy remeghetnek.
- A tisztítást követően alaposan szárítsa meg a felületet.

A PROBLÉMÁK MEGOLDÁSA

Ha a főzőlap nem megfelelően működik, tekintse meg a hibaelhárítási útmutatót a probléma meghatározásához, és csak ezután vegye fel a kapcsolatot a vevőszolgálattal.

- Olvassa el és tartsa be a "Napi használat" részben található utasításokat.
- Tekintse meg az utasításokat az alábbi táblázatban.

- Ellenőrizze, hogy nincs-e áramkimaradás.
- A tisztítást követően alaposan szárítsa meg a felületet.

Ha a fenti ellenőrzések után a hiba még mindig fennáll, lépjen kapcsolatba a legközelebbi vevőszolgálattal.

HIBA LEÍRÁSA	LEHETSÉGES OK	ELHÁRÍTÁS
A főzőlap nem kapcsol be.	Nincs áramellátás.	Ellenőrizze, hogy a tápellátás be van kapcsolva.
	A főkábel hibásan csatlakozik.	Hívjon képzett szakembert a kábelcsatlakozás ellenőrzéséhez.
	Hibás főzőlap.	Hívja fel az ügyfélszolgálatot.
A főzőlap bekapcsol, de felváltva az "F" és a "0, A, C, E, t, H, J, U, 3, 4, 5, 6, r" szimbólumok egyike jelenik meg a kijelzőn.	Hibás főzőlap.	Indítsa újra a főzőlapot (válassza le és csatlakoztassa ismét a tápellátáshoz), ha a hiba továbbra is fennáll, akkor keresse fel az Ügyfélszolgálatot.
A főzőlap nem melegszik fel, de a kijelző be van kapcsolva.	Hibás főzőlap.	Hívja fel az ügyfélszolgálatot.
A főzőlap 3 jelzőhangot ad ki, majd kikapcsol.	Egy vagy több gomb folyamatosan több, mint 3 percen keresztül meg van nyomva.	Távolítson el minden tárgyat vagy folyadékot, amelyet a vezérlőpanelre helyezett.
A főzőlapot nem lehet kikapcsolni.	Hibás főzőlap.	Válassza le a főzőlapot a tápellátásról és hívja fel az ügyfélszolgálatot.
A főzőlap nincs folyamatosan bekapcsolva, ciklikusan be-, és kikapcsol, akkor is, ha a kijelzőn a teljesítményjelző nincs töltés alatt.	A főzőlap normálisan működik.	A be/ki ciklussal szabályozható a főzőlap-teljesítménye és ez teljesen normális. Néha egy hővédelem kikapcsolhatja a főzőlapot egy időre, hogy megelőzze az üveg károsodását. Ilyen eset például: sokáig nagy teljesítményen főz, a főzőlap átmérőjénél kisebb átmérőjű edényt használ, az edény alja nem sima.
A főzőlap bekapcsol, de egymást váltva az "F" és a "c, t, E" betűk jelennek meg a kijelzőkön.	Túlmelegedett kezelőpanel vagy hibás hőmérséklet-érzékelő.	Várja meg, amíg a kezelőpanel lehűl. A főzőlap automatikusan bekapcsol, ha a hőmérséklet a működési határérték alá csökken. Ellenkező esetben forduljon a vevőszolgálathoz.
A főzőlap automatikusan kikapcsol.	Folyadék került a kezelőfelületre.	Törölje szárazra a kezelőfelületet, és kapcsolja be a főzőlapot.

VEVŐSZOLGÁLAT

Ahhoz, hogy átfogóbb támogatásban részesüljön, kérjük, regisztrálja készülékét a www.whirlpool.eu/register oldalon.

MIELŐTT A VEVŐSZOLGÁLATOT HÍVNÁ:

1. Ellenőrizze, hogy a probléma megoldható-e a **HIBAELHÁRÍTÁS** részben ismertetett javaslatok segítségével.
2. Kapcsolja ki, majd kapcsolja be újra a készüléket, hogy lássa, fennáll-e még a hiba.

HA A FENTI LÉPÉSEK ELVÉGZÉSE UTÁN A HIBA TOVÁBBRA IS FENNÁLL, LÉPJEN KAPCSOLATBA A HELYI VEVŐSZOLGÁLATTAL.

Ha segítségre van szüksége, hívja a garanciafüzetben található telefonszámot, vagy kövesse a weboldalon (www.whirlpool.eu) megadott utasításokat.

Ha a vevőszolgálathoz fordul, minden esetben meg kell adnia a következő adatokat:

- a hiba rövid leírását;
- a sütő pontos modelljét és típusát;

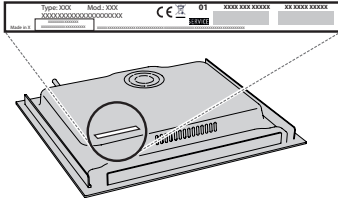

- sorozatszám (az SN szó utáni szám a készülék alatt található adattáblán). A sorozatszámot a dokumentáció is megadja;

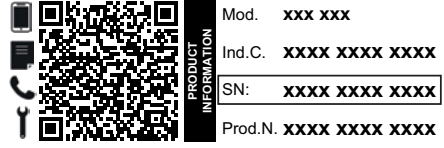

- a teljes címét;
- a telefonszámát.

Ha bármilyen javításra van szükség, kérjük, hogy a hivatalos vevőszolgálathoz forduljon (annak biztosítása érdekében, hogy eredeti alkatrészeket használjanak, és a javításokat megfelelően végezzék el).

A szabályzatok, a szabványos dokumentáció és a termékkel kapcsolatos további információk elérhetők:

- A készüléken lévő QR-kód használatával;
- Ha ellátogat a docs.whirlpool.eu weboldalra;
- Vagy **vegye fel a kapcsolatot a vevőszolgálattal** (a telefonszámot lásd a garanciafüzetben). Amennyiben a vevőszolgálathoz fordul, kérjük, adja meg a termék adattábláján feltüntetett kódokat.



INSTRUCȚIUNI PRIVIND SIGURANȚA

IMPORTANT: TREBUIE CITITE ȘI RESPECTATE

Descărcați manualul cu instrucțiuni complet de pe site-ul <http://docs.whirlpool.eu> sau sunați la numărul indicat pe certificatul de garanție.

Înainte de a utiliza aparatul, citiți aceste instrucțiuni privind siguranța. Păstrați-le la îndemână pentru a le putea consulta și pe viitor.

Aceste instrucțiuni și aparatul în sine furnizează avertismente importante privind siguranța, care trebuie respectate întotdeauna. Producătorul nu își asumă nicio răspundere pentru nerespectarea acestor instrucțiuni de siguranță, pentru utilizarea necorespunzătoare a aparatului sau pentru setarea incorectă a butoanelor de comandă.

⚠️ **AVERTISMENT:** Dacă suprafața plitei este crăpată, nu folosiți aparatul - risc de electrocutare.

⚠️ **AVERTISMENT:** Pericol de incendiu: nu depozitați articole pe suprafețele de gătit.

⚠️ **ATENȚIE:** Procesul de preparare trebuie să fie supravegheat. Un proces de preparare care durează puțin trebuie să fie supravegheat în permanență.

⚠️ **AVERTISMENT:** Prepararea la plită cu grăsime sau ulei poate fi periculoasă - risc de incendiu. Nu încercați NICIODATĂ să stingeți un incendiu folosind apă: opriti aparatul și apoi acoperiți flacăra, de exemplu, cu un capac sau cu o pătură ignifugă.

⚠️ Nu utilizați plita ca suprafață de lucru sau suport. Nu amplasați articole vestimentare sau alte materiale inflamabile lângă aparat până când nu s-au răcit complet toate componentele acestuia - pericol de incendiu.

⚠️ Nu lăsați aparatul la îndemâna copiilor foarte mici (0-3 ani). Nu lăsați aparatul la îndemâna copiilor mici (3-8 ani) decât dacă sunt supravegheați în permanență. Copiii cu vârsta de peste 8 ani și persoanele cu capacități fizice, senzoriale sau mintale reduse sau fără experiență și cunoștințe pot folosi acest aparat doar dacă sunt supravegheate sau au fost instruite cu privire la utilizarea în siguranță și înțeleg riscurile implicate. Copiii nu trebuie să se joace cu aparatul. Curățarea și întreținerea nu trebuie să fie efectuate de către copii fără a fi supravegheați.

⚠️ **AVERTISMENT:** Aparatul și părțile sale accesibile se înfierbântă în timpul utilizării. Trebuie evitată atingerea rezistențelor. Copiii cu vârste mai mici de 8 ani nu trebuie lăsați să se apropie de aparat, cu excepția cazurilor în care sunt supravegheați în permanență.

UTILIZAREA PERMISĂ

⚠️ **ATENȚIE:** aparatul nu trebuie să fie pus în funcțiune prin intermediul unui comutator extern, precum un temporizator, sau al unui sistem de comandă la distanță separat.

⚠️ Acest aparat este proiectat pentru a fi utilizat în locuințe, precum și în alte spații, cum ar fi: bucătării destinate personalului din magazine, birouri și alte spații de lucru; ferme; de către clienții din hoteluri, moteluri, unități de cazare de tip "bed and breakfast" și alte spații rezidențiale.

⚠️ Nu este permisă nicio altă utilizare (de ex., încălzirea încăperilor).

⚠️ Acest aparat nu este destinat utilizării în scop profesional. Nu utilizați aparatul afară.

INSTALARE

⚠️ Manevrarea și instalarea aparatului trebuie să fie efectuate de două sau mai multe persoane - risc de rănire. Folosiți mănuși de protecție la despachetare și instalare - risc de tăiere.

⚠️ Instalarea, inclusiv racordarea la rețeaua de alimentare cu apă (dacă este necesară) și la rețeaua de alimentare cu energie electrică, precum și reparațiile trebuie efectuate de un tehnician calificat. Nu reparați și nu înlocuiți nicio componentă a aparatului, cu excepția cazului în care acest lucru este indicat în mod expres în manualul de utilizare. Nu lăsați copiii în apropierea zonei de instalare. După despachetarea aparatului, asigurați-vă că acesta nu a fost deteriorat în timpul transportului. Dacă apar probleme, contactați distribuitorul sau cel mai apropiat serviciu de asistență tehnică post-vânzare. Odată instalat aparatul, deșeurile de ambalaje (bucăți de plastic, polistiren etc.) nu trebuie lăsate la îndemâna copiilor - risc de asfixiere. Înainte de orice operație de instalare, aparatul trebuie să fie deconectat de la rețeaua de alimentare cu energie electrică - risc de electrocutare. În timpul instalării, aveți grijă ca aparatul să nu deterioreze cablul de alimentare - risc de incendiu sau de electrocutare. Activați aparatul numai atunci când instalarea a fost finalizată.

⚠️ Efectuați toate operațiile de tăiere a dulapului înainte de montarea aparatului și îndepărtați toate așchiile de lemn și rumegușul.

⚠️ În cazul în care aparatul nu este montat deasupra unui cuptor, trebuie să fie instalat un panou despărțitor (neinclus în dotarea aparatului) în compartimentul de sub acesta.

AVERTISMENTE PRIVIND ALIMENTAREA CU ENERGIE ELECTRICĂ

⚠️ Aparatul trebuie să poată fi deconectat de la rețeaua electrică fie prin scoaterea ștecherului din priză (dacă ștecherul este accesibil), fie prin intermediul unui întrerupător multipolar situat în amonte de priză, în conformitate cu normele privind cablurile electrice, și trebuie să fie împământat în conformitate cu standardele naționale privind siguranța electrică.

⚠️ Nu utilizați prelungitoare, prize multiple sau adaptoare. După finalizarea instalării, componentele electrice nu trebuie să mai fie accesibile pentru utilizator. Nu utilizați aparatul dacă aveți părți ale corpului umede sau când sunteți desculți. Nu puneți în funcțiune acest aparat dacă are cablul de alimentare sau ștecherul deteriorat, dacă nu funcționează corespunzător sau dacă a fost deteriorat sau a căzut pe jos.

⚠️ Instalarea folosind o fișă de cablu de alimentare nu este permisă, cu excepția cazului în care produsul este deja dotat cu una furnizată de producător.

 În cazul în care cablul de alimentare este deteriorat, acesta trebuie să fie înlocuit cu unul identic de către producător, agentul său de service sau alte persoane calificate, pentru a evita orice pericol sau risc de electrocutare.

CURĂȚAREA ȘI ÎNTREȚINEREA

 **AVERTISMENT:** Asigurați-vă că aparatul este oprit și deconectat de la sursa de alimentare înainte de a efectua orice operație de întreținere; nu folosiți niciodată aparate de curățare cu aburi - risc de electrocutare.

 Nu utilizați produse abrazive sau corozive, produse pe bază de clor sau bureți de sârmă pentru vase.

ELIMINAREA AMBALAJULUI

Ambalajul este reciclabil în proporție de 100% și este marcat cu simbolul reciclării .

Prin urmare, diferitele părți ale ambalajului nu trebuie aruncate la întâmplare, ci trebuie eliminate în conformitate cu normele stabilite de autoritățile locale.

ELIMINAREA APARATELOR ELECTROCASNICE

Acest aparat este fabricat cu materiale reciclabile sau reutilizabile. Eliminați-l în conformitate cu normele locale referitoare la eliminarea deșeurilor. Pentru informații suplimentare referitoare la tratarea, valorificarea și reciclarea aparatelor electrocasnice, contactați autoritățile locale competente, serviciul de colectare a deșeurilor menajere sau magazinul de unde ați achiziționat aparatul. Acest aparat este marcat în conformitate cu Directiva europeană 2012/19/UE privind deșeurile de echipamente electrice și electronice (DEEE) și cu reglementările din 2013 privind deșeurile de echipamente electrice și electronice (astfel cum au fost modificate).

Asigurându-vă că acest produs este eliminat în mod corect, contribuiți la prevenirea consecințelor negative asupra mediului înconjurător și sănătății persoanelor.

Simbolul  de pe produs sau de pe documentele care îl însoțesc indică faptul că acest aparat nu trebuie eliminat ca deșeu menajer, ci trebuie predat la un centru de colectare corespunzător, pentru reciclarea echipamentelor electrice și electronice.

RECOMANDĂRI PRIVIND ECONOMISIREA ENERGIEI

Profitați din plin de căldura reziduală a plăcii fierbinți prin oprirea aparatului cu câteva minute înainte de a termina prepararea.

Baza oalei sau a cratiței trebuie să acopere placa fierbinte în întregime; un recipient care este mai mic decât placa fierbinte va duce la irosirea energiei.

Acoperiți oalele și cratițele cu capace etanșe în timpul preparării și folosiți cât mai puțină apă. Prepararea fără capac va crește foarte mult consumul de energie.

Utilizați numai oale și cratițe cu baza plată.

DECLARAȚIE DE CONFORMITATE

Acest aparat îndeplinește Cerințele de proiectare ecologică prevăzute de Regulamentul european nr. 66/2014, precum și Regulamentele din 2019 (leșire UE) (Amendamentul) privind informațiile energetice și proiectarea ecologică aplicabilă produselor cu impact energetic, în conformitate cu Standardul european EN 60350-2.



INSTALARE

- Plita trebuie montată pe blatul de lucru la o adâncime de cel puțin 20 mm.
- Nu trebuie să existe nimic între plită și cuptor (sine transversale, console etc.).
- Asigurați-vă că cablul de alimentare este suficient de lung pentru a permite instalarea în mod convenabil.
- Distanța dintre suprafața inferioară a plitei vitroceramice și dulap sau panoul separator trebuie să fie de cel puțin 20 mm.
- Pentru dimensiunile de încorporare și instalare, consultați imaginea din acest paragraf.
- Trebuie menținută o distanță minimă între plită și hota de deasupra acesteia. Vă rugăm să consultați manualul de utilizare a hotei pentru informații suplimentare.
- Montați garnitura furnizată pentru plită (cu excepția cazului în care a fost deja montată), după ce ați curățat suprafața acesteia.
- **Nu instalați plita în apropierea unei mașini de spălat vase sau a unei mașini de spălat rufe, pentru ca circuitele electronice să nu vină în contact cu vaporii sau umiditatea și să se deterioreze.**
- Dacă este instalat un cuptor sub plită, asigurați-vă că acesta este dotat cu un sistem de răcire. Dacă temperatura circuitelor electronice depășește valoarea maximă permisă, plita se va opri automat; în acest caz, așteptați timp de câteva minute până când temperatura interioară a circuitelor electronice atinge un nivel tolerabil, moment în care va fi posibilă repornirea plitei.

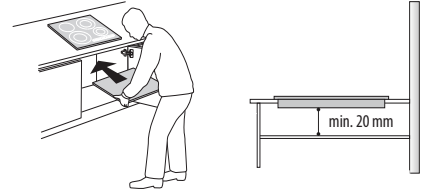

AMPLASAREA PLITEI

După efectuarea conexiunii la rețeaua de alimentare cu energie electrică (consultați capitolul "Conectarea la rețeaua de alimentare cu energie electrică"), poziționați fiecare clemă de fixare în canalele aferente din părțile laterale ale plitei, după cum este indicat în imagine. Apoi, împingeți plita în interiorul porțiunii decupate și asigurați-vă că sticla este plană și paralelă cu blatul de lucru. Clemele de fixare sunt proiectate pentru fiecare tip de material al blaturilor de lucru (lemn, marmură etc.).

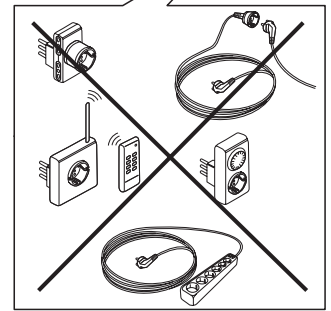
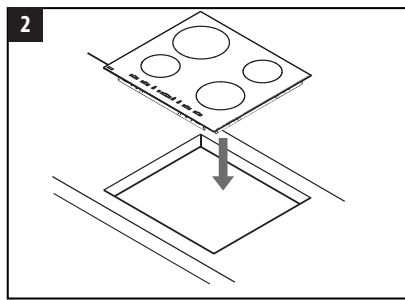
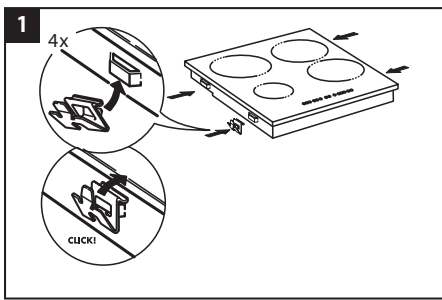
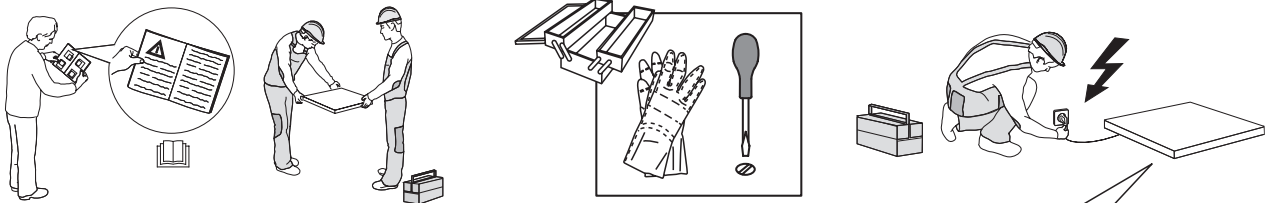

DIMENSIUNI ȘI DISTANȚE DE RESPECTAT

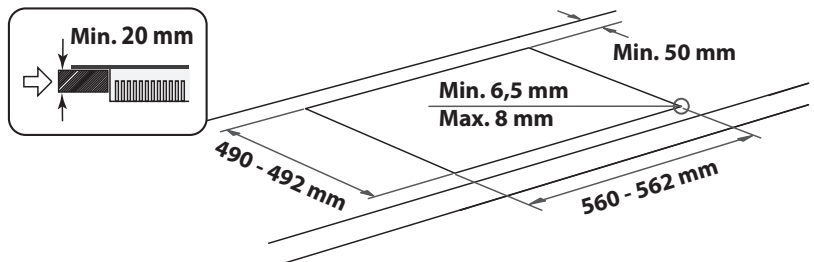
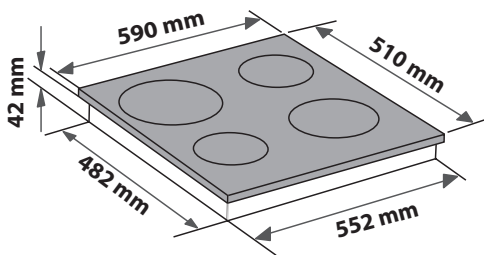
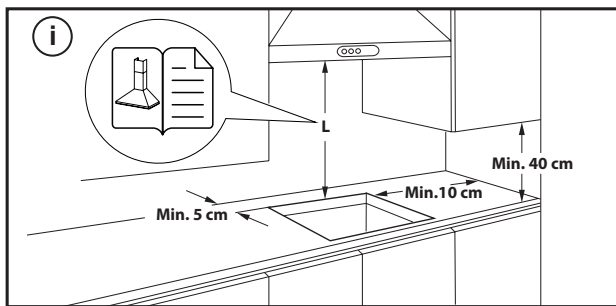

DEMONTAREA PLITEI:

Pentru a demonta plita, mai întâi deconectați-o de la rețeaua de alimentare cu energie electrică. Se recomandă cu insistență să desprindeți partea de dedesubt de cuptor, sertar, separator sau altele. Acest lucru îi permite tehnicianului să acceseze partea inferioară a plitei pentru a desprinde cele patru cleme cu o șurubelniță, să ridice plita și să o demonteze, evitând deteriorarea blatului de lucru.

CONECTAREA LA REȚEAUA DE ALIMENTARE CU ENERGIE ELECTRICĂ

Conexiunea electrică trebuie efectuată înainte de a conecta aparatul la alimentarea cu electricitate.





Cablul de alimentare nu este inclus în pachet - nu uitați să furnizați propriul cablu de alimentare.

Instalarea trebuie efectuată de personal calificat care cunoaște reglementările în vigoare referitoare la instalare și siguranță. În special, instalația trebuie efectuată în conformitate cu normele companiei locale de furnizare a energiei electrice.

Asigurați-vă că tensiunea indicată pe plăcuța cu date tehnice, situată la baza aparatului, corespunde cu tensiunea din locuința unde va fi instalat aparatul. Împământarea aparatului este obligatorie prin lege: utilizați numai conductori (inclusiv conductorul pentru împământare) de dimensiuni corespunzătoare.

CONECTAREA LA BLOCUL DE CONEXIUNI

Pentru conexiunea electrică, folosiți un cablu de tip H05RR-F sau H05V2V2-F, așa cum se indică în tabelul de mai jos.

TENSIUNE DE ALIMENTARE	CONDUCTORI NUMĂR X DIMENSIUNE
220-240V ~+ 	3 x 4 mm ²
230-240V ~+ 	3 x 4 mm ² (numai Australia)
220-240V 3~+ 	4 x 1,5 mm ²
380-415V 3N~+ 	5 x 1,5 mm ²
380-425V 2N~+ 	4 x 1,5 mm ²

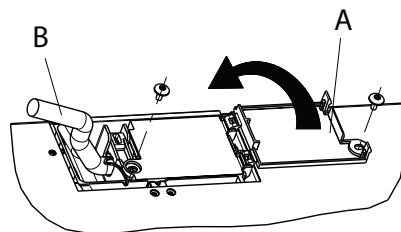

Aparatul trebuie conectat la sursa de alimentare cu energie prin intermediul unui întrerupător multipolar cu o distanță de minim 3 mm între contacte.

ATENȚIE: cablul de alimentare trebuie să fie suficient de lung pentru a permite scoaterea plitei din blatul de lucru și trebuie poziționat astfel încât să se evite deteriorarea sau supraîncălzirea cauzată de contactul cu baza aparatului.

NOTĂ: firul galben/verde de împământare trebuie conectat la borna marcată cu simbolul  și trebuie să fie mai lung decât celelalte fire.

- Îndepărtați aproximativ 70 mm din învelișul cablului de alimentare (**B**).
- Înlăturați aproximativ 10 mm din învelișul firelor. Apoi, introduceți cablul de alimentare în clema de cablu și conectați firele la blocul de conexiuni, așa cum se indică în diagrama de conexiuni amplasată lângă blocul de conexiuni.
- Fixați cablul de alimentare (**B**) cu ajutorul clemei de cablu.
- Închideți blocul de conexiuni folosind capacul (**A**) și fixați-l cu șurubul din dotare.
- După ce ați executat conexiunea electrică, montați plita din partea de sus și fixați-o de arcurile de susținere, așa cum se indică în figură.



VĂ MULȚUMIM CĂ AȚI ACHIZIȚIONAT UN PRODUS WHIRLPOOL
Pentru a beneficia de servicii complete de asistență, vă rugăm să vă înregistrați produsul pe www.whirlpool.eu/register.

**SCANAȚI CODUL QR DE PE
APARATUL DUMNEAVOASTRĂ
PENTRU A OBȚINE MAI MULTE
INFORMAȚII**



Înainte de a utiliza aparatul, citiți cu atenție instrucțiunile privind siguranța.

DESCRIEREA PRODUSULUI

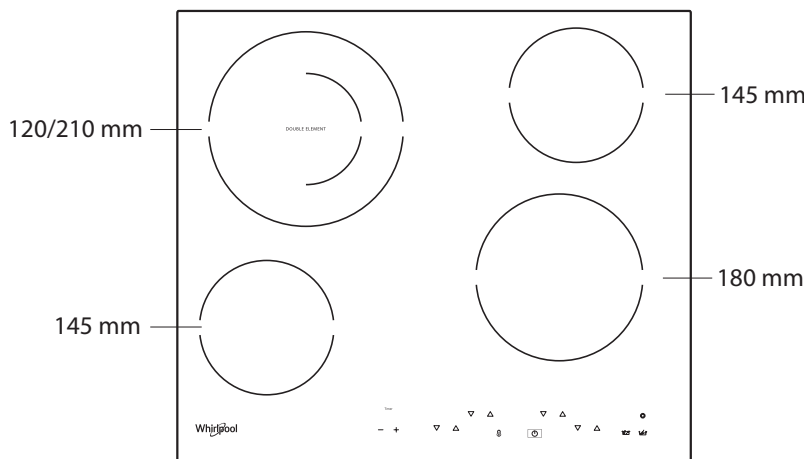

PANOUL DE COMANDĂ

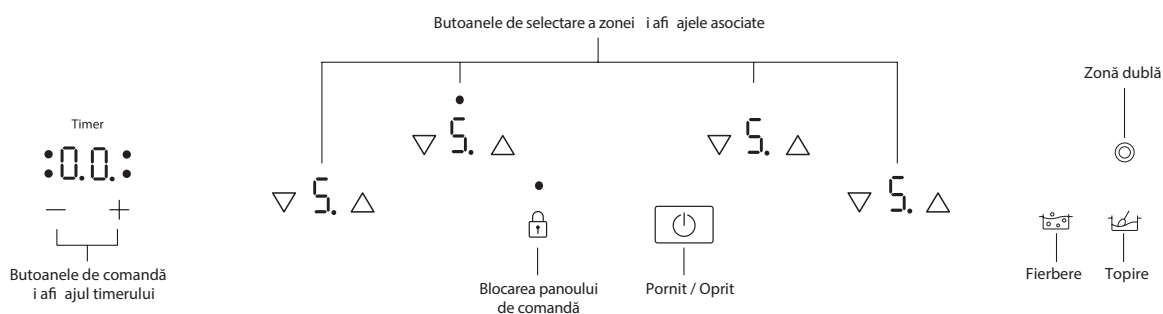

PRIMA UTILIZARE

După conectarea plitei la sursa de alimentare cu energie electrică, panoul de comandă este blocat. Pentru a debloca panoul de comandă, atingeți butonul timp de 2 secunde. Indicatorul de blocare al panoului de comandă se stinge,

iar în acest moment se poate utiliza plita. Citiți paragraful "Blocarea panoului de comandă" pentru mai multe detalii.

UTILIZAREA ZILNICĂ

ACTIVAREA/DEZACTIVAREA PLITEI

Pentru a porni plita, atingeți butonul până când afișajele zonelor de gătit se aprind.

Pentru a o pri, atingeți același buton până când afișajele se sting. Toate zonele de gătit sunt dezactivate.

Plita se oprește automat dacă nu este selectată nicio funcție într-un interval de 30 de secunde de la pornire.

ACTIVAREA ȘI REGLAREA ZONELOR DE GĂTIT

— Afișajul indicatorului de putere
— Indicatorul pentru zona de gătit selectată (punctul clipește când timerul este activat pentru zona)

Poziționați oala pe zona de gătit, porniți plita, activați zona de gătit dorită apăsând pe butoanele de comandă "△" sau "▽" corespunzătoare: pe afișaj apare "5". Cu ajutorul butoanelor de comandă "△" și "▽" este posibil să selectați nivelul de putere dorit, între min. 0 și max. 9.

DEZACTIVAREA ZONELOR DE GĂTIT

Pentru a o pri zona de gătit, atingeți comenzile "▽" și "△" simultan și mențineți-le apăsată până când zona de gătit este oprită sau selectați nivelul "0" folosind comanda "▽".

Zona de gătit se dezactivează și, dacă este încă fierbinte, pe afișajul zonei apare litera "H".



BLOCAREA PANOULUI DE COMANDĂ

Această funcție blochează butoanele de comandă pentru a preveni activarea accidentală a plitei.

Pentru a activa blocarea panoului de comandă, atingeți butonul ; este activat un semnal acustic, iar pe afișaj apare un indicator luminos. Panoul de comandă este blocat, cu excepția funcției de oprire.

Pentru a dezactiva blocarea panoului de comandă, repetați procedura de activare.

Prezența apei, a lichidelor vărsate din recipiente sau a altor obiecte care se află pe butoanele de comandă, pot activa sau dezactiva în mod accidental blocarea panoului de comandă.

TIMER

Timerul oferă posibilitatea de a regla durata de preparare la maximum 99 de minute (1 oră și 39 de minute) pentru toate zonele de gătit.

Alegeți zona de gătit pe care doriți să o folosiți, atingeți butoanele “-” sau “+” ale timerului; activarea funcției este indicată printr-un semnal acustic. Pe afișaj apare “00”. Puteți crește/descrește valoarea timerului ținând degetul pe butoanele “+” sau “-”. După selectarea valorii timerului, afișajul clipește în continuare timp de 10 secunde înainte ca numărătoarea inversă să înceapă.

La terminarea duratei setate se activează un semnal acustic, iar zona de gătit se dezactivează automat.

Pentru a dezactiva temporizatorul, selectați zona de gătit, atingeți simultan comenzile “-” și “+” ale temporizatorului, și mențineți-le apăsată până când funcția este dezactivată.

IMPORTANT:

- Punctul care clipește lângă afișajul nivelului de putere indică faptul că funcția Timer este activă la zona respectivă.
- Timerul este disponibil pentru toate zonele, dar nu simultan.

FUNCȚII SPECIALE

BUTONUL	DENUMIREA FUNCȚIEI	INDICATOR VIZUAL	DESCRIERE
	Zonă dublă		Butonul activează zona dublă. După ce așezați oala/accesoriul pe zona de gătit aleasă, porniți plita și selectați zona de gătit. Selectați nivelul de putere și atingeți butonul o dată pentru a activa zona dublă. Pentru a dezactiva funcția, este suficient să atingeți același butonul. LED-urile de deasupra butoanelor sunt aprinse numai când funcția este activă pentru zona selectată.
	Fierbere	Pe afișaj apare: 	Această funcție setează zona la putere maximă (de exemplu pentru a aduce rapid apa la punctul de fierbere). După ce așezați oala/accesoriul pe zona de gătit aleasă, porniți plita, selectați zona de gătit și atingeți butoanele de comandă pentru fierbere. După 6 minute de utilizarea acestei funcții, aparatul setează automat zona la nivelul 9. Pentru a dezactiva funcția, este suficient să atingeți același buton de comandă sau să reduceți nivelul de putere cu ajutorul butonului . Este posibil să utilizați această funcție în combinație cu funcția Zonă dublă.
	Topire	Pe afișaj apare: 	Această funcție setează un nivel de putere adecvat pentru topirea lentă a produselor delicate, fără a compromite caracteristicile acestora (ciocolată, unt etc.). După ce așezați oala/accesoriul pe zona de gătit aleasă, porniți plita, selectați zona de gătit și atingeți butonul de comandă pentru topire. Pentru a dezactiva funcția, este suficient să apăsați pe același buton sau să atingeți și pentru a opri funcționarea zonei de gătit. Este posibil să utilizați această funcție în combinație cu funcția Zonă dublă.

Plita este prevăzută și cu funcția “oprire automată” care dezactivează zona de gătit după o anumită perioadă de timp, în funcție de setarea de putere, dacă nivelul de putere nu este modificat. În următorul tabel se indică durata fiecărui nivel de putere.

NIVEL DE PUTERE	DURATA PÂNĂ LA OPRIREA AUTOMATA
0	30 secunde
1	10 ore
2	5 ore
3	5 ore
4	4 ore
5	3 ore
6	2 ore
7	2 ore
8	2 ore
9	1 ora

H INDICATORUL DE CĂLDURĂ REZIDUALĂ

Dacă pe afișaj apare “H”, zona de gătit este încă fierbinte. Dacă indicatorul de căldură reziduală al unei anumite zone de gătit este aprins, zona respectivă poate fi folosită, de exemplu, pentru a menține mâncarea caldă sau pentru a topi untul. Când zona de gătit se răcește, afișajul se stinge.

IMPORTANT: Pentru a evita deteriorarea permanentă a plitei:

- nu utilizați vase a căror parte inferioară nu este plată;
- nu utilizați vase metalice cu partea inferioară emailată;
- nu așezați oale/cratice fierbinți pe panoul de comandă.

TABELUL DE GĂTIRE

NIVEL DE PUTERE		TIP DE PREPARARE	UTILIZAREA NIVELULUI (indică experiența și obiceiurile dumneavoastră culinare)
Putere maximă	Fierbere [litera “P” pe afișaj]	Fierbere	Ideal pentru creșterea rapidă a temperaturii alimentelor, până la fierbere rapidă în cazul apei, sau pentru încălzirea rapidă a lichidelor de gătit.
	9 – 8	Prăjire	Ideal pentru rumenire, începerea preparării alimentelor, prăjirea produselor congelate, fierbere rapidă.
Putere ridicată	8 – 7	Rumenire – menținere punct de fierbere – frigere la grătar	Ideal pentru rumenire, menținerea unui punct de fierbere la temperatură ridicată, prepararea alimentelor și frigere la grătar (durată scurtă, 5-10 minute).
	7 – 6	Prăjire – preparare – frigere la grill	Ideal pentru menținerea unui punct de fierbere la temperatură scăzută, prepararea alimentelor și frigere la grătar (durată medie, 10-20 de minute), preîncălzire și prăjire.
Putere medie	6 – 5	Prăjire delicată	Ideal pentru prăjirea ouălor și omletelor.
	5 – 4	Preparare – fierbere la foc mic – fierbere înăbușită	Ideal pentru o perioadă de preparare mai îndelungată (orez, sosuri, fripturi, pește) cu lichide (de exemplu, apă, vin, bulion, lapte), obținerea unei texturi cremoase a pastelor.
	4 – 3	Îngroșare – obținerea unei texturi cremoase a pastelor	
Putere scăzută	2 – 1	Decongelare – menținerea alimentelor calde – obținerea unei texturi cremoase a rizotoului	Ideal pentru a decongela produse de mici dimensiuni și pentru a menține la cald alimentele preparate recent (de exemplu, sosuri, supe, minestrone).
			Ideal pentru menținerea la cald a alimentelor preparate recent, obținerea unei texturi cremoase a rizotoului și menținerea la cald a farfuriilor.
Putere minimă	Topire [litera “R” pe afișaj]	Topire	Ideal pentru topirea delicată a ciocolatei sau untului.
Zero	0	-	Plită în modul Standby sau Oprit (este posibil să existe căldură reziduală la finalizarea etapei de preparare, semnalată prin afișarea literei “H”).

CURĂȚAREA ȘI ÎNTREȚINEREA

⚠ Deconectați aparatul de la rețeaua electrică.

- Nu utilizați aparate de curățat cu aburi.
- Nu utilizați bureți abrazivi sau din sârmă deoarece aceștia pot deteriora suprafața din sticlă.
- După fiecare utilizare, curățați plita (după ce s-a răcit) pentru a elimina depunerile și petele cauzate de resturile de mâncare.

- Zahărul și alimentele cu un conținut ridicat de zaharuri deteriorează plita și trebuie să fie îndepărtate imediat.
- Sarea, zahărul și nisipul pot zgâria suprafața de sticlă.
- Folosiți o lavetă moale, hârtie absorbantă pentru bucătărie sau produse speciale pentru curățarea plitei (respectați instrucțiunile producătorului).
- Pătrunderea lichidului în zonele de gătit poate provoca deplasarea sau vibrarea vaselor de gătit.
- Uscați temeinic plita după ce o curățați.

REMEDIEREA DEFECȚIUNILOR

Dacă plita nu funcționează corect, înainte de a apela la Serviciul de asistență tehnică, consultați Ghidul de remediere a defecțiunilor pentru a stabili care este problema.

- Citiți și respectați instrucțiunile din secțiunea "Utilizarea zilnică".
- Consultați tabelul de mai jos pentru instrucțiuni.

- Controlați să nu fie întreruptă alimentarea cu electricitate.
- Uscați bine plita după curățarea acesteia.

Dacă problema persistă și după verificările de mai sus, luați legătura cu cel mai apropiat Serviciu de asistență tehnică.

DESCRIEREA DEFECTULUI	CAUZE POSIBILE	SOLUȚIE
Plita nu pornește.	Lipsește alimentarea cu energie.	Asigurați-vă că alimentarea cu energie este activă.
	Conectare greșită a cablului principal.	Apelați la un tehnician calificat pentru a verifica conexiunea cablului.
	Plita defectă.	Adresați-vă serviciului de asistență post-vânzare.
Comutatorul plitei este în poziția Pornit, dar sunt afișate alternativ "F" i unul dintre simbolurile "0, A, C, E, t, H, J, U, 3, 4, 5, 6, r" pe fiecare afișaj.	Plita defectă.	Reporniți plita (deconectați-o și reconectați-o la sursa de alimentare), dacă problema persistă, apelați la serviciul de asistență post-vânzare.
Încălzitorul nu se încălzește, dar afișajul este pornit.	Plita defectă.	Adresați-vă serviciului de asistență post-vânzare.
Plita emite 3 semnale acustice și apoi se oprește.	Unu sau mai multe taste sunt apășate continuu timp de mai mult de 3 secunde.	Înlăturați orice obiect sau lichid care se află pe panoul de comandă.
Nu este posibilă oprirea plitei.	Plita defectă.	Deconectați plita de la sursa de alimentare și apelați serviciul de asistență post-vânzare.
Încălzitorul nu este pornit continuu, se pornește și se oprește ciclic, chiar dacă pe afișaj nu se schimbă indicatorul de alimentare.	Funcționarea normală a plitei.	Ciclu de pornire/oprire permite reglarea puterii încălzitorului și este normal. În anumite cazuri, protecția termică ar putea opri încălzirea pentru o perioadă de timp pentru a evita deteriorarea sticlei. Exemple de astfel de cazuri sunt: gătitul timp îndelungat la un nivel de putere ridicat, utilizarea vaselor mai mici decât elementul de încălzire, utilizarea de recipiente care nu au fundul plat.
Comutatorul plitei este în poziția Pornit, dar sunt afișate alternativ "F" i unul dintre simbolurile "c, t, E" pe fiecare afișaj.	Panoul de comandă se supraîncălzește sau senzorul de temperatură este deteriorat.	Așteptați până ce temperatura panoului de comandă s-a redus. Plita va porni automat în momentul în care temperatura scade sub limita de funcționare. În caz contrar, contactați serviciul de asistență tehnică post-vânzare.
Plita se oprește automat.	Prezența lichidului pe HMI.	Uscați HMI și reporniți plita.

SERVICIUL DE ASISTENȚĂ TEHNICĂ POST-VÂNZARE

Pentru a beneficia de servicii complete de asistență, vă rugăm să vă înregistrați produsul pe www.whirlpool.eu/register.

ÎNAINTE DE A CONTACTA SERVICIUL DE ASISTENȚĂ TEHNICĂ POSTVÂNZARE:

1. Încercați să rezolvați singuri problema, cu ajutorul recomandărilor din **GHIDUL DE REMEDIERE A DEFECTIUNILOR**.
2. Opriți și puneți din nou în funcțiune aparatul pentru a verifica dacă defecțiunea persistă.

DACĂ PROBLEMA PERSISTĂ CHIAR ȘI DUPĂ CONTROALELE MENȚIONATE, CONTACTAȚI CEL MAI APROPIAT SERVICIU DE ASISTENȚĂ TEHNICĂ POST-VÂNZARE.

Pentru asistență, sunați la numărul de telefon specificat pe certificatul de garanție sau urmați instrucțiunile de pe site-ul web www.whirlpool.eu.

Atunci când contactați serviciul de asistență tehnică post-vânzare, specificați întotdeauna:

- o scurtă descriere a defecțiunii;
- tipul și modelul exact al aparatului;

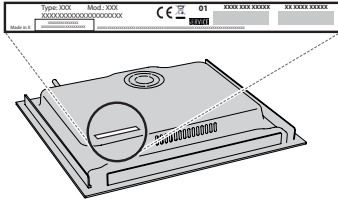

- numărul de serie (numărul de după cuvântul SN de pe plăcuța cu date tehnice, amplasată sub aparat). De asemenea, numărul de serie este indicat în documentație;

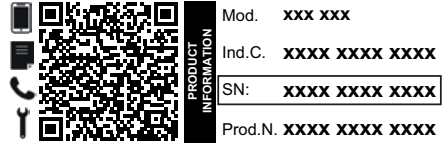

- adresa dumneavoastră completă;
- numărul dumneavoastră de telefon

Dacă sunt necesare orice fel de reparații, vă rugăm să contactați un serviciu de asistență tehnică post-vânzare autorizat (pentru a avea garanția că se folosesc piese de schimb originale și că reparațiile vor fi executate corect).

Politicile, documentația standard și informații suplimentare despre produs pot fi găsite:

- Utilizând codul QR de pe aparat;
- Vizitând site-ul nostru web docs.whirlpool.eu;
- Ca alternativă, **contactați serviciul nostru de asistență tehnică post-vânzare** (Consultați numărul de telefon din certificatul de garanție). Când contactați serviciul nostru de asistență tehnică post-vânzare, vă rugăm să precizați codurile specificate pe plăcuța cu date de identificare a produsului dumneavoastră.



Κατεβάστε το πλήρες εγχειρίδιο οδηγιών από την ιστοσελίδα <http://docs.whirlpool.eu> ή καλέστε τον αριθμό που υπάρχει στο βιβλιαράκι εγγύησης.

Πριν χρησιμοποιήσετε τη συσκευή, διαβάστε αυτές τις οδηγίες για την ασφάλεια. Φυλάξτε τις οδηγίες σε κοντινό σημείο για μελλοντική αναφορά.

Αυτές οι οδηγίες και η συσκευή περιλαμβάνουν σημαντικές προειδοποιήσεις σχετικά με την ασφάλεια, τις οποίες πρέπει να τηρείτε σε κάθε περίπτωση. Ο κατασκευαστής δεν φέρει καμία ευθύνη για τη μη τήρηση αυτών των οδηγιών ασφαλείας, για ακατάλληλη χρήση της συσκευής ή λανθασμένη ρύθμιση των χειριστηρίων.

⚠ ΠΡΟΕΙΔΟΠΟΙΗΣΗ: Αν η επιφάνεια της εστίας είναι ραγισμένη, μην χρησιμοποιείτε τη συσκευή - κίνδυνος ηλεκτροπληξίας.

⚠ ΠΡΟΕΙΔΟΠΟΙΗΣΗ: Κίνδυνος πυρκαγιάς: μην αποθηκεύετε στοιχεία στις επιφάνειες μαγειρέματος.

⚠ ΠΡΟΣΟΧΗ: Η διαδικασία μαγειρέματος πρέπει να παρακολουθείται. Μια σύντομη διαδικασία μαγειρέματος πρέπει να παρακολουθείται συνεχώς.

⚠ ΠΡΟΕΙΔΟΠΟΙΗΣΗ: Είναι επικίνδυνο να μαγειρεύετε με λίπη ή λάδι σε εστία χωρίς επιτήρηση - κίνδυνος πυρκαγιάς. ΠΟΤΕ μην προσπαθείτε να σβήσετε τη φωτιά με νερό: αντίθετα, σβήστε τη συσκευή και στη συνέχεια καλύψτε τις φλόγες π.χ. με ένα καπάκι ή με μια πυρίμαχη κουβέρτα.

⚠ Μην χρησιμοποιείτε τη μονάδα εστιών ως επιφάνεια εργασίας. Διατηρείται τα ρούχα ή άλλα εύφλεκτα υλικά μακριά από τη συσκευή, έως ότου όλα τα εξαρτήματα να έχουν κρυώσει εντελώς - κίνδυνος πυρκαγιάς.

⚠ Κρατήστε τα μικρά παιδιά (0-3 ετών) μακριά από τη συσκευή. Κρατήστε τα μικρά παιδιά (3-8 ετών) μακριά από τη συσκευή εκτός εάν επιτηρούνται διαρκώς. Η συσκευή μπορεί να χρησιμοποιηθεί από παιδιά ηλικίας 8 ετών και άνω ή άτομα με μειωμένες σωματικές, αισθητηριακές ή διανοητικές ικανότητες ή με έλλειψη εμπειρίας και γνώσης της συσκευής, εφόσον βρίσκονται υπό επιτήρηση ή έχουν λάβει οδηγίες σχετικά με την ασφαλή χρήση της συσκευής και κατανοούν τους κινδύνους που συνεπάγεται. Τα παιδιά απαγορεύεται να παίζουν με τη συσκευή. Εργασίες καθαρισμού και συντήρησης του χρήστη δεν πρέπει να εκτελούνται από παιδιά χωρίς επιτήρηση.

⚠ ΠΡΟΕΙΔΟΠΟΙΗΣΗ: Η συσκευή και τα προσβάσιμα εξαρτήματά της μπορεί να ζεσταθούν κατά τη διάρκεια της χρήσης. Πρέπει να είστε προσεκτικοί, ώστε να αποφεύγετε τυχόν επαφή με τις αντιστάσεις. Τα παιδιά κάτω των 8 ετών δεν πρέπει να πλησιάζουν τη συσκευή, εκτός εάν επιτηρούνται διαρκώς.

ΕΠΙΤΡΕΠΟΜΕΝΗ ΧΡΗΣΗ

⚠ ΠΡΟΣΟΧΗ: Η συσκευή δεν προορίζεται για χρήση σε συνδυασμό με εξωτερικό χρονοδιακόπτη ή ξεχωριστό σύστημα απομακρυσμένου ελέγχου.

⚠ Η συσκευή αυτή έχει σχεδιαστεί για οικιακή χρήση καθώς και για παρόμοιες χρήσεις όπως: κουζίνες προσωπικού σε καταστήματα, γραφεία και άλλους χώρους εργασίας, αγροκτήματα, από πελάτες σε ξενοδοχεία, μοτέλ, bed & breakfast και άλλους χώρους κατοικίας.

⚠ Απαγορεύεται οποιαδήποτε άλλη χρήση (π.χ. θέρμανση δωματίων).

⚠ Αυτή η συσκευή δεν προορίζεται για επαγγελματική χρήση. Μην χρησιμοποιείτε τη συσκευή σε εξωτερικό χώρο.

ΕΓΚΑΤΑΣΤΑΣΗ

⚠ Ο χειρισμός και η εγκατάσταση της συσκευής πρέπει να γίνονται από δύο ή περισσότερα άτομα - κίνδυνος τραυματισμού. Χρησιμοποιείτε γάντια προστασίας για να αφαιρέσετε τη συσκευασία και να κάνετε την εγκατάσταση - κίνδυνος κοψίματος.

⚠ Η εγκατάσταση, συμπεριλαμβανομένης της παροχής νερού (εάν υπάρχει), τις ηλεκτρικές συνδέσεις και τις επισκευές, πρέπει να πραγματοποιούνται από τεχνικά εξειδικευμένο προσωπικό. Μην επισκευάζετε και μην αντικαθιστάτε κανένα εξάρτημα της συσκευής, εκτός εάν αναφέρεται ρητά στο εγχειρίδιο χρήσης. Κρατήστε τα παιδιά μακριά από το χώρο εγκατάστασης.

Μετά από την αποσυσκευασία της συσκευής, βεβαιωθείτε ότι δεν έχει προκληθεί ζημιά σε αυτήν κατά τη μεταφορά. Εάν παρουσιαστεί κάποιο πρόβλημα, επικοινωνήστε με τον αντιπρόσωπο ή με το πλησιέστερο Κέντρο Τεχνικής Υποστήριξης. Μετά την εγκατάσταση, τα υλικά συσκευασίας (πλαστικά, φελιζόλ, κ.λπ.) πρέπει να φυλάσσονται μακριά από τα παιδιά - κίνδυνος ασφυξίας. Η συσκευή πρέπει να αποσυνδέεται από την ηλεκτρική τροφοδοσία πριν από κάθε εργασία εγκατάστασης - κίνδυνος ηλεκτροπληξίας. Κατά την εγκατάσταση, βεβαιωθείτε ότι δεν έχει προκληθεί ζημιά στο καλώδιο τροφοδοσίας από τη συσκευή - κίνδυνος πυρκαγιάς ή ηλεκτροπληξίας. Ενεργοποιήστε τη συσκευή μόνο εφόσον ολοκληρωθεί η εγκατάσταση.

⚠ Εκτελέστε όλες τις εργασίες κοπής πριν τοποθετήσετε το φούρνο στο έπιπλο και αφαιρέστε όλα τα ροκανίδια και τα πριονίδια.

⚠ Αν η συσκευή δεν εγκατασταθεί πάνω σε ένα φούρνο, πρέπει να τοποθετηθεί ένα διαχωριστικό πάνελ (δεν περιλαμβάνεται) στο χώρο κάτω από τη συσκευή.

ΗΛΕΚΤΡΙΚΕΣ ΠΡΟΕΙΔΟΠΟΙΗΣΕΙΣ

⚠ Πρέπει να είναι δυνατή η αποσύνδεση της συσκευής από την ηλεκτρική τροφοδοσία με αφαίρεση του φics εάν η πρίζα είναι προσβάσιμη ή με χρήση του πολυπολικού διακόπτη που έχει εγκατασταθεί πριν από την πρίζα σύμφωνα με τα εθνικά πρότυπα ηλεκτρικής ασφαλείας και η συσκευή πρέπει να διαθέτει γείωση με βάση τα εθνικά πρότυπα ασφαλείας.

⚠ Μη χρησιμοποιείτε καλώδια προέκτασης (μπαλαντέζες), πολύπριζα ή προσαρμογείς. Μετά την ολοκλήρωση της εγκατάστασης, δεν πρέπει να είναι δυνατή η πρόσβαση στα ηλεκτρικά εξαρτήματα. Μη χρησιμοποιείτε τη συσκευή όταν είστε βρεγμένος ή με γυμνά πόδια. Μη χρησιμοποιήσετε τη συσκευή εάν έχει φθαρεί το ηλεκτρικό καλώδιο ή το φις, εάν δεν λειτουργεί κανονικά, εάν έχει πέσει ή εάν έχει υποστεί άλλη ζημιά.

⚠ Δεν επιτρέπεται η εγκατάσταση με βύσμα καλωδίου τροφοδοσίας, εκτός εάν το προϊόν είναι ήδη εξοπλισμένο με αυτό που παρέχεται από τον Κατασκευαστή.

⚠ Εάν το καλώδιο τροφοδοσίας έχει υποστεί ζημιά, πρέπει να αντικατασταθεί από τον κατασκευαστή, τον αντιπρόσωπο τεχνικής υποστήριξης ή άλλα καταρτισμένα άτομα, ώστε να αποφευχθούν τυχόν κίνδυνοι - κίνδυνος ηλεκτροπληξίας.

ΣΥΝΤΗΡΗΣΗ ΚΑΙ ΚΑΘΑΡΙΣΜΟΣ

⚠ ΠΡΟΕΙΔΟΠΟΙΗΣΗ: Πριν από οποιαδήποτε εργασία συντήρησης, βεβαιωθείτε ότι η συσκευή είναι σβηστή και αποσυνδεδεμένη από το δίκτυο τροφοδοσίας. Ποτέ μην χρησιμοποιείτε συσκευές καθαρισμού με ατμό - κίνδυνος ηλεκτροπληξίας.

⚠ Μη χρησιμοποιείτε αποξεστικά ή διαβρωτικά προϊόντα, καθαριστικά με βάση τη χλωρίνη ή συρμάτινα σφουγγαράκια.

ΑΠΟΡΡΙΨΗ ΥΛΙΚΩΝ ΣΥΣΚΕΥΑΣΙΑΣ

Τα υλικά της συσκευασίας είναι 100% ανακυκλώσιμα και φέρουν το σύμβολο της ανακύκλωσης .

Συνεπώς, τα διάφορα υλικά συσκευασίας πρέπει να απορρίπτονται υπεύθυνα και με πλήρη συμμόρφωση των κανονισμών των τοπικών αρχών που διέπουν την απόρριψη απορριμμάτων.

ΑΠΟΡΡΙΨΗ ΗΛΕΚΤΡΙΚΩΝ ΟΙΚΙΑΚΩΝ ΣΥΣΚΕΥΩΝ

Η συσκευή αυτή έχει κατασκευαστεί από ανακυκλώσιμα ή επαναχρησιμοποιήσιμα υλικά. Απορρίψτε σύμφωνα με τους τοπικούς κανονισμούς περί απόρριψης των απορριμμάτων. Για περαιτέρω πληροφορίες σχετικά με την επεξεργασία, την ανάκτηση και την ανακύκλωση των ηλεκτρικών οικιακών συσκευών, επικοινωνήστε με τις αρμόδιες τοπικές αρχές, την υπηρεσία συλλογής οικιακών αποβλήτων ή το κατάστημα από όπου αγοράσατε αυτό το προϊόν. Αυτή η συσκευή επισήμειται σύμφωνα με την Ευρωπαϊκή Οδηγία 2012/19/ΕΕ, Απόβλητα Ηλεκτρικού και Ηλεκτρονικού Εξοπλισμού (ΑΗΗΕ) και με τους κανονισμούς 2013 για τα Απόβλητα Ηλεκτρικού και Ηλεκτρονικού Εξοπλισμού (όπως τροποποιήθηκε). Εξασφαλίζοντας τη σωστή απόρριψη αυτού του προϊόντος, θα βοηθήσετε στην αποτροπή των πιθανά βλαβερών συνεπειών για το περιβάλλον και την ανθρώπινη υγεία.

Το σύμβολο  στο προϊόν ή στα συνοδευτικά έντυπα υποδεικνύει ότι πρέπει να αντιμετωπίζεται ως οικιακό απόρριμμα αλλά πρέπει να μεταφέρετε στο κατάλληλο κέντρο συλλογής για ανακύκλωση ηλεκτρονικού και ηλεκτρικού εξοπλισμού.

ΣΥΜΒΟΥΛΕΣ ΓΙΑ ΕΞΟΙΚΟΝΟΜΗΣΗ ΕΝΕΡΓΕΙΑΣ

Αξιοποιήστε στο έπακρο την υπολειπόμενη θερμότητα της ζεστής εστίας σβήνοντάς την μερικά λεπτά πριν ολοκληρωθεί το μαγείρεμα.

Η βάση της κατσαρόλας ή του τηγανιού πρέπει να καλύπτει εντελώς τη ζεστή εστία. Ένα μικρότερο δοχείο από την εστία προκαλεί άσκοπη απώλεια ενέργειας.

Σκεπάζετε τις κατσαρόλες και τα τηγάνια σας κατά το μαγείρεμα με καπάκια σφιχτής εφαρμογής και χρησιμοποιείτε όσο λιγότερο νερό μπορείτε. Το μαγείρεμα χωρίς καπάκι αυξάνει σε μεγάλο βαθμό την κατανάλωση ενέργειας. **Χρησιμοποιείτε μόνο κατσαρόλες και τηγάνια με επίπεδη βάση.**

ΔΗΛΩΣΗ ΣΥΜΜΟΡΦΩΣΗΣ

Η συσκευή αυτή πληροί τις απαιτήσεις οικολογικού σχεδιασμού του Ευρωπαϊκού κανονισμού 66/2014 και τον οικολογικό σχεδιασμό για σχετικά με την ενέργεια προϊόντα και ενεργειακές πληροφορίες (Τροποποίηση) (ΕΕ Exit) Κανονισμοί 2019, σύμφωνα με το Ευρωπαϊκό πρότυπο EN 60350-2.



ΕΓΚΑΤΑΣΤΑΣΗ

- Η εστία πρέπει να τοποθετηθεί σε πάγκο βάρους τουλάχιστον 20 mm.
- Δεν πρέπει να υπάρχει τίποτα ανάμεσα στην επιφάνεια ψησίματος και του φούρνου (διασταυρωμένες ράγες, βραχίονες κ.λπ.).
- Βεβαιωθείτε ότι το καλώδιο τροφοδοσίας είναι αρκετά μακρύ για εύκολη εγκατάσταση.
- Η απόσταση μεταξύ της κάτω επιφάνειας της γυάλινης κεραμικής εστίας και του ντουλαπιού ή το διαχωριστικό πάνελ πρέπει να είναι τουλάχιστον 20 mm.
- Για τις διαστάσεις ενσωμάτωσης και την εγκατάσταση, δείτε την εικόνα στην παρούσα παράγραφο.
- Πρέπει να διατηρείται μια ελάχιστη απόσταση μεταξύ της εστίας και του απορροφητήρα που βρίσκεται από πάνω. Ανατρέξτε στο εγχειρίδιο χρήσης του απορροφητήρα για περισσότερες πληροφορίες.
- Εφαρμόστε το παρεχόμενο παρέμβυσμα στην μονάδα εστιών (εκτός εάν έχει ήδη τοποθετηθεί), αφού καθαρίσετε την επιφάνεια.
- **Μην τοποθετείτε την μονάδα εστιών κοντά σε πλυντήριο πιάτων ή στο πλυντήριο ρούχων, έτσι ώστε τα ηλεκτρονικά κυκλώματα να μην έρχονται σε επαφή με ατμό ή υγρασία, κάτι που θα μπορούσε να προκαλέσει ζημιά σε αυτά.**
- Αν ένας φούρνος είναι εγκατεστημένος κάτω από την μονάδα εστιών, βεβαιωθείτε ότι είναι εξοπλισμένος με σύστημα ψύξης. Εάν η θερμοκρασία των ηλεκτρονικών κυκλωμάτων υπερβαίνει τη μέγιστη επιτρεπόμενη θερμοκρασία, η μονάδα εστιών θα απενεργοποιηθεί αυτόματα. Σε αυτή την περίπτωση, περιμένετε λίγα λεπτά έως ότου η εσωτερική θερμοκρασία των ηλεκτρονικών κυκλωμάτων να φτάσει σε ένα αποδεκτό επίπεδο, στο οποίο θα είναι δυνατό να ανάψετε ξανά τη μονάδα εστιών.

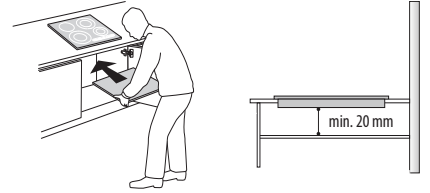

ΤΟΠΟΘΕΤΗΣΗ ΤΗΣ ΜΟΝΑΔΑΣ ΕΣΤΙΩΝ

Μετά την ηλεκτρική σύνδεση (βλ. κεφάλαιο "Ηλεκτρική σύνδεση"), τοποθετήστε κάθε κλιπ στερέωσης στις ειδικές υποδοχές στα πλαϊνά της μονάδας εστιών, όπως φαίνεται στην εικόνα. Στη συνέχεια, σπρώξτε τη μονάδα εστιών μέσα στο άνοιγμα και βεβαιωθείτε ότι το γυαλί είναι επίπεδο και παράλληλο με τον πάγκο. Τα κλιπ στερέωσης είναι σχεδιασμένα για κάθε είδους πάγκο (ξύλο, μάρμαρο κ.λπ.).

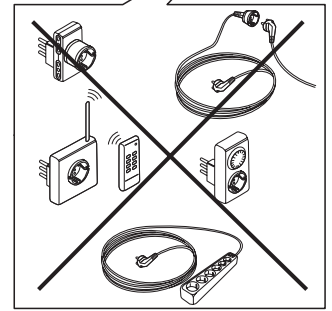
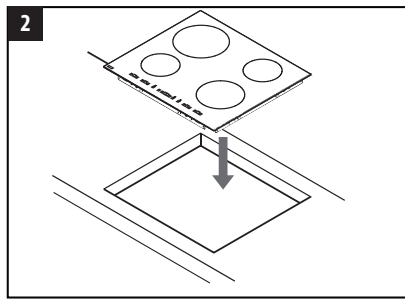
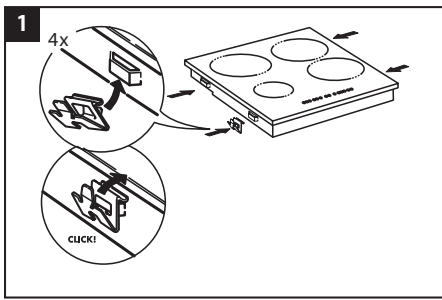
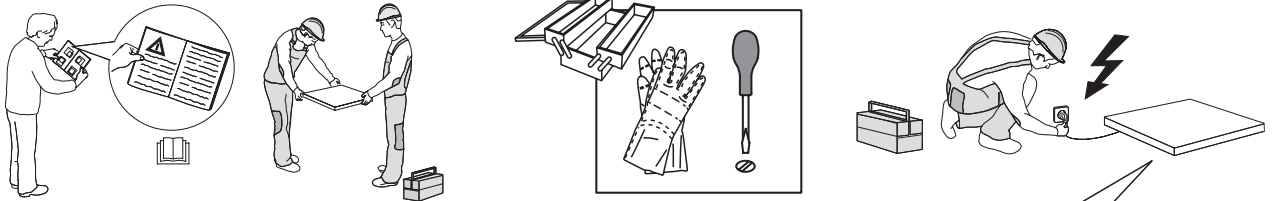

ΔΙΑΣΤΑΣΕΙΣ ΚΑΙ ΑΠΟΣΤΑΣΕΙΣ ΠΟΥ ΠΡΕΠΕΙ ΝΑ ΤΗΡΟΥΝΤΑΙ

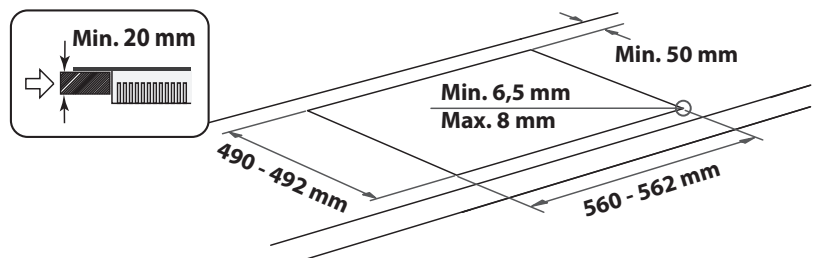
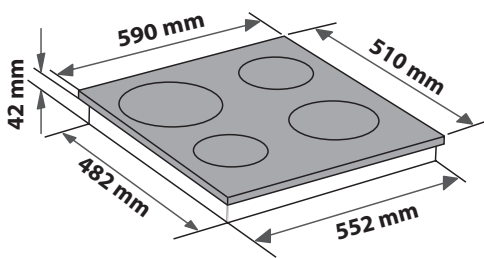
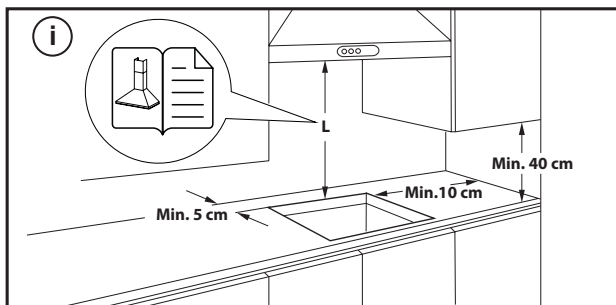

ΑΦΑΙΡΕΣΗ ΤΗΣ ΕΣΤΙΑΣ:

Για να αφαιρέσετε την εστία, πρώτα αποσυνδέστε την από την παροχή ρεύματος. Συνιστάται ανεπιφύλακτα να ελευθερώσετε το κάτω μέρος από το φούρνο, το συρτάρι, το διαχωριστικό ή άλλο. Επιτρέπει στον τεχνικό να έχει πρόσβαση στο κάτω μέρος της εστίας για να ξεσφίξει τα τέσσερα κλιπ με ένα κατσαβίδι, να σηκώσει την εστία και να την αφαιρέσει, αποφεύγοντας οποιαδήποτε ζημιά στον πάγκο εργασίας.

ΗΛΕΚΤΡΙΚΗ ΣΥΝΔΕΣΗ

Πριν συνδέσετε τη συσκευή στην τροφοδοσία ρεύματος, πρέπει να γίνει η ηλεκτρική σύνδεση.

Το καλώδιο τροφοδοσίας δεν περιλαμβάνεται στη συσκευασία - θυμηθείτε να προετοιμάσετε το δικό σας καλώδιο τροφοδοσίας.

Η εγκατάσταση πρέπει να πραγματοποιηθεί από εξειδικευμένο προσωπικό που γνωρίζει τους τρέχοντες κανονισμούς ασφαλείας και εγκατάστασης.





Συγκεκριμένα, η εγκατάσταση πρέπει να πραγματοποιείται σύμφωνα με τους κανονισμούς της τοπικής εταιρείας παροχής ηλεκτρικής ενέργειας.

Βεβαιωθείτε ότι η τάση που καθορίζεται στην πινακίδα στοιχείων στο κάτω μέρος της συσκευής είναι η ίδια με την οικιακή.

Οι κανονισμοί απαιτούν τη γείωση της συσκευής: χρησιμοποιήστε καλώδια (συμπεριλαμβανομένου του καλωδίου γείωσης) κατάλληλου μεγέθους μόνο.

ΣΥΝΔΕΣΗ ΣΤΟΝ ΠΙΝΑΚΑ ΑΚΡΟΔΕΚΤΩΝ

Για ηλεκτρική σύνδεση, χρησιμοποιήστε ένα καλώδιο H05RR-F ή H05V2V2-F όπως καθορίζεται στον παρακάτω πίνακα.

ΤΑΣΗ ΠΑΡΟΧΗΣ	ΑΓΩΓΟΙ ΠΟΣΟΤΗΤΑ x ΜΕΓΕΘΟΣ
220-240V ~+ 	3 x 4 mm ²
230-240V ~+ 	3 x 4 mm ² (μόνο για την Αυστραλία)
220-240V 3~+ 	4 x 1,5 mm ²
380-415V 3N~+ 	5 x 1,5 mm ²
380-425V 2N~+ 	4 x 1,5 mm ²

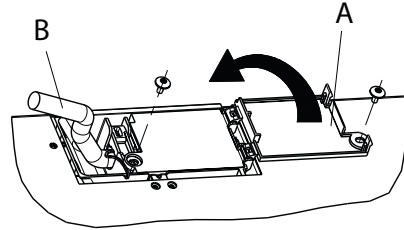

Η συσκευή πρέπει να συνδεθεί στην τροφοδοσία ρεύματος μέσω ενός πολυπολικού διακόπτη αποσύνδεσης με ελάχιστο διάστημα επαφής 3 mm.

ΠΡΟΣΟΧΗ: Το καλώδιο τροφοδοσίας πρέπει να είναι αρκετά μακρύ ώστε να επιτρέπεται η αφαίρεση της μονάδας εστιών από τον πάγκο και πρέπει να τοποθετείται έτσι ώστε να αποφεύγεται η πρόκληση ζημιάς ή η υπερθέρμανση που προκαλείται από την επαφή με τη βάση.

ΣΗΜΕΙΩΣΗ: το κίτρινο/πράσινο καλώδιο γείωσης πρέπει να συνδεθεί στο τερματικό με το σύμβολο  και πρέπει να είναι μεγαλύτερο από τα άλλα καλώδια.

- Βγάλτε περίπου 70 mm από το περίβλημα του καλωδίου τροφοδοσίας (**B**).
- Απογυμνώστε περίπου 10 mm από τα καλώδια. Εισαγάγετε το καλώδιο τροφοδοσίας στο σφιγκτήρα και συνδέστε τα καλώδια στους ακροδέκτες όπως φαίνεται στο διάγραμμα σύνδεσης που βρίσκεται δίπλα από την πλακέτα ακροδεκτών.
- Ασφαλίστε το καλώδιο τροφοδοσίας (**B**) μέσω του σφιγκτήρα καλωδίου.
- Κλείστε την πλακέτα ακροδεκτών με το κάλυμμα (**A**) ασφαρίζοντας το με την προβλεπόμενη βίδα.
- Μετά την ηλεκτρική σύνδεση, τοποθετήστε τη μονάδα εστιών από το πάνω μέρος και στερεώστε τη στα ελατήρια στήριξης, σύμφωνα με την εικόνα.

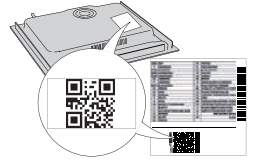
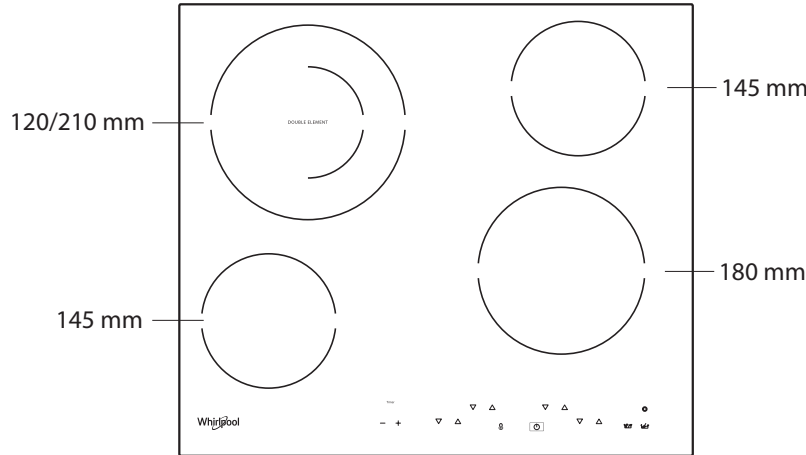
**ΣΑΣ ΕΥΧΑΡΙΣΤΟΥΜΕ ΠΟΥ ΑΓΟΡΑΣΑΤΕ ΕΝΑ ΠΡΟΪΟΝ WHIRLPOOL**Για να λάβετε πλήρη τεχνική υποστήριξη, παρακαλούμε να καταχωρίσετε τη συσκευή σας στην ιστοσελίδα www.whirlpool.eu/register.**ΣΑΡΩΣΤΕ ΤΟΝ ΚΩΔΙΚΟ QR ΣΤΗ ΣΥΣΚΕΥΗ ΣΑΣ ΓΙΑ ΠΕΡΙΣΣΟΤΕΡΕΣ ΠΛΗΡΟΦΟΡΙΕΣ****Διαβάστε τις οδηγίες για την ασφάλεια προσεκτικά πριν χρησιμοποιήσετε τη συσκευή.****ΠΕΡΙΓΡΑΦΗ ΠΡΟΪΟΝΤΟΣ****ΠΙΝΑΚΑΣ ΕΛΕΓΧΟΥ****ΠΡΩΤΗ ΧΡΗΣΗ**

Αφού συνδέσετε την εστία στην παροχή ρεύματος, ο πίνακας ελέγχου είναι κλειδωμένος. Για να ξεκλειδώσετε τον πίνακα ελέγχου, πατήστε τα πλήκτρα ελέγχου για 2 δευτερόλεπτα. Η ενδεικτική λυχνία κλειδώματος

πίνακα ελέγχου σβήνει και η εστία μπορεί να χρησιμοποιηθεί. Διαβάστε την παράγραφο "Κλειδίμα πίνακα ελέγχου" για περισσότερες λεπτομέρειες.

ΚΑΘΗΜΕΡΙΝΗ ΧΡΗΣΗ**ΕΝΕΡΓΟΠΟΙΗΣΗ/ΑΠΕΝΕΡΓΟΠΟΙΗΣΗ ΜΟΝΑΔΑΣ ΕΣΤΙΩΝ**

Για να ενεργοποιήσετε τη μονάδα εστιών, αγγίξτε το στοιχείο ελέγχου μέχρι να ανάψουν οι ενδείξεις της ζώνης μαγειρέματος. Για απενεργοποίηση, αγγίξτε το ίδιο στοιχείο ελέγχου μέχρι να απενεργοποιηθούν οι ενδείξεις. Όλες οι ζώνες μαγειρέματος είναι απενεργοποιημένες. Αν εντός 30 δευτερολέπτων από την ενεργοποίηση δεν επιλέξετε κάποια λειτουργία, η εστία απενεργοποιείται αυτόματα.

ΕΝΕΡΓΟΠΟΙΗΣΗ ΚΑΙ ΡΥΘΜΙΣΗ ΤΩΝ ΖΩΝΩΝ ΜΑΓΕΙΡΕΜΑΤΟΣ

— Οθόνη ένδειξης τροφοδοσίας
 — Ενδειξη επιλεγμένης ζώνης μαγειρέματος (η κουκίδα αναβοσβήνει όταν έχει ενεργοποιηθεί ο χρονοδιακόπτης στη συγκεκριμένη ζώνη)

Τοποθετήστε το σκεύος στη ζώνη μαγειρέματος, ανάψτε την εστία, ενεργοποιήστε την απαιτούμενη ζώνη μαγειρέματος αγγίζοντας το αντίστοιχο στοιχείο ελέγχου "Δ" ή "∇". Στην οθόνη θα εμφανιστεί η ένδειξη "5". Με τα στοιχεία ελέγχου "Δ" και "∇", μπορείτε να επιλέξετε το απαιτούμενο επίπεδο ισχύος, από το ελάχ. 0 έως το μέγ. 9.

ΑΠΕΝΕΡΓΟΠΟΙΗΣΗ ΤΩΝ ΖΩΝΩΝ ΜΑΓΕΙΡΕΜΑΤΟΣ

Για να απενεργοποιήσετε τη ζώνη μαγειρέματος, αγγίξτε ταυτόχρονα τα χειριστήρια "∇" και "Δ" και συνεχίστε να πατάτε μέχρι να απενεργοποιηθεί η ζώνη μαγειρέματος ή επιλέξετε το επίπεδο "0" με το χειριστήριο "∇". Η ζώνη μαγειρέματος απενεργοποιείται και, αν είναι ακόμη ζεστή, στην οθόνη της ζώνης εμφανίζεται το γράμμα "H".

**ΚΛΕΙΔΩΜΑ ΠΙΝΑΚΑ ΕΛΕΓΧΟΥ**

Αυτή η λειτουργία κλειδώνει τα χειριστήρια για να αποτρέψει τυχαία ενεργοποίηση της εστίας.

Για να ενεργοποιήσετε το κλειδίμα του πίνακα ελέγχου, αγγίξτε το πλήκτρο ; ακούγεται ένα ακουστικό σήμα και στην οθόνη εμφανίζεται μια φωτεινή ένδειξη. Ο πίνακας ελέγχου είναι κλειδωμένος εκτός από τη λειτουργία απενεργοποίησης. Για να απενεργοποιήσετε το κλειδίμα του πίνακα ελέγχου, επαναλάβετε τη διαδικασία ενεργοποίησης.

Η παρουσία νερού, υγρού που χύνεται από χύτρες ή αντικείμενα που βρίσκονται πάνω στα χειριστήρια μπορεί να ενεργοποιήσει ή να απενεργοποιήσει κατά λάθος το κλειδίωμα του πίνακα ελέγχου.

ΧΡΟΝΟΔΙΑΚΟΠΤΗΣ

Ο χρονοδιακόπτης μπορεί να χρησιμοποιηθεί για τη ρύθμιση του χρόνου μαγειρέματος, για μέγιστο διάστημα 99 λεπτών (1 ώρα και 39 λεπτά) για όλες τις ζώνες μαγειρέματος.

Επιλέξτε τη ζώνη μαγειρέματος που θα χρησιμοποιηθεί, αγγίξτε τα στοιχεία ελέγχου “-” ή “+” του χρονοδιακόπτη και ένας χαρακτηριστικός ήχος μπιπ ακούγεται για τη λειτουργία. Στην οθόνη εμφανίζεται η ένδειξη “00”. Μπορείτε να μειώσετε ή να αυξήσετε την τιμή του χρονοδιακόπτη κρατώντας το δάχτυλο στα στοιχεία ελέγχου “-” ή “+”. Μετά την επιλογή της τιμής του χρονοδιακόπτη, η οθόνη συνεχίζει να αναβοσβήνει για 10 δευτερόλεπτα προτού αρχίσει η αντίστροφη μέτρηση.

Όταν περάσει ο καθορισμένος χρόνος, ακούγεται ένα ηχητικό σήμα και η ζώνη μαγειρέματος απενεργοποιείται αυτόματα.

Για να απενεργοποιήσετε το χρονόμετρο, επιλέξτε τη ζώνη μαγειρέματος, αγγίξτε ταυτόχρονα τα χειριστήρια χρονοδιακόπτη “-” και “+” και συνεχίστε να πατάτε μέχρι να απενεργοποιηθεί η λειτουργία.

ΣΗΜΑΝΤΙΚΟ:

- Η κουκίδα που αναβοσβήνει δίπλα από την ένδειξη του επιπέδου ισχύος υποδεικνύει ότι η λειτουργία του χρονοδιακόπτη είναι ενεργή για τη συγκεκριμένη ζώνη.
- Ο χρονοδιακόπτης είναι διαθέσιμος για όλες τις ζώνες αλλά για μία κάθε φορά.

ΕΙΔΙΚΕΣ ΛΕΙΤΟΥΡΓΙΕΣ

ΚΟΥΜΠΙ	ΟΝΟΜΑ ΛΕΙΤΟΥΡΓΙΑΣ	ΟΠΤΙΚΗ ΕΝΔΕΙΞΗ	ΠΕΡΙΓΡΑΦΗ
	Διπλή ζώνη		Το στοιχείο ελέγχου ενεργοποιεί την διπλή ζώνη. Μετά την τοποθέτηση της κατσαρόλας/του εξαρτήματος στην επιλεγμένη ζώνη μαγειρέματος, ενεργοποιήστε την εστία και επιλέξτε τη ζώνη μαγειρέματος. Επιλέξτε το επίπεδο ισχύος και αγγίξτε το στοιχείο ελέγχου © μία φορά για να ενεργοποιήσετε τη διπλή ζώνη. Για να απενεργοποιήσετε τη λειτουργία, απλώς αγγίξτε το ίδιο κουμπί. Οι ενδείξεις LED επάνω από τα στοιχεία ελέγχου ενεργοποιούνται μόνο όταν η λειτουργία είναι ενεργή για την επιλεγμένη ζώνη.
	Βράσιμο	Στην οθόνη εμφανίζεται η ένδειξη: 	Αυτή η λειτουργία ρυθμίζει τη ζώνη στη μέγιστη ισχύ (για παράδειγμα για να έρθει το νερό γρήγορα σε βρασμό). Μετά την τοποθέτηση της κατσαρόλας/του εξαρτήματος στην επιλεγμένη ζώνη μαγειρέματος, ενεργοποιήστε τη μονάδα εστιών, επιλέξτε τη ζώνη μαγειρέματος και αγγίξτε τα στοιχεία ελέγχου βρασμού. Μετά από 6 λεπτά χρήσης αυτής της λειτουργίας, η συσκευή ρυθμίζει αυτόματα τη ζώνη στο επίπεδο 9. Για να απενεργοποιήσετε τη λειτουργία, απλώς αγγίξτε το ίδιο στοιχείο ελέγχου ή χαμηλώστε το επίπεδο ισχύος με το στοιχείο ελέγχου “√”. Είναι δυνατό να χρησιμοποιήσετε αυτήν τη λειτουργία σε συνδυασμό με τη λειτουργία διπλής ζώνης.
	Λιώσιμο	Στην οθόνη εμφανίζεται η ένδειξη: 	Αυτή η λειτουργία ρυθμίζει ένα επίπεδο ισχύος που είναι κατάλληλο για αργό λιώσιμο ευαίσθητων προϊόντων χωρίς να αλλοιωθεί η ποιότητα της αίσθησής τους (σοκολάτα, βούτυρο κ.ά.). Μετά την τοποθέτηση της κατσαρόλας/του εξαρτήματος στην επιλεγμένη ζώνη μαγειρέματος, ενεργοποιήστε τη μονάδα εστιών, επιλέξτε τη ζώνη μαγειρέματος και αγγίξτε το στοιχείο ελέγχου λιώσιματος. Για να απενεργοποιήσετε τη λειτουργία, απλώς πατήστε το ίδιο κουμπί ή αγγίξτε τα στοιχεία ελέγχου “△” και “√” για να απενεργοποιήσετε τη ζώνη. Είναι δυνατό να χρησιμοποιήσετε αυτήν τη λειτουργία σε συνδυασμό με τη λειτουργία διπλής ζώνης.

Η μονάδα εστιών διαθέτει επίσης τη λειτουργία “αυτόματης απενεργοποίησης”, η οποία απενεργοποιεί τη ζώνη μαγειρέματος αν δεν γίνει κάποια αλλαγή στο επίπεδο ισχύος μετά από καθορισμένο χρονικό διάστημα ανάλογα με την ίδια τη ρύθμιση ισχύος. Στον πίνακα, υπάρχει η χρονική διάρκεια για κάθε επίπεδο ισχύος.

ΕΠΙΠΕΔΟ ΙΣΧΥΟΣ	ΧΡΟΝΟΣ ΑΥΤΟΜΑΤΗΣ ΑΠΕΝΕΡΓΟΠΟΙΗΣΗΣ
0	30 δευτερόλεπτα
1	10 ώρες
2	5 ώρες
3	5 ώρες
4	4 ώρες
5	3 ώρες
6	2 ώρες
7	2 ώρες
8	2 ώρες
9	1 ώρα

Η ΕΝΔΕΙΞΗ ΥΠΟΛΕΙΠΟΜΕΝΗΣ ΘΕΡΜΟΤΗΤΑΣ

Αν στην οθόνη εμφανίζεται η ένδειξη “H”, η ζώνη μαγειρέματος είναι ακόμα ζεστή. Αν η ένδειξη υπολειπόμενη θερμότητας μιας δεδομένης ζώνης μαγειρέματος είναι ακόμα αναμμένη, η συγκεκριμένη ζώνη μπορεί να χρησιμοποιηθεί, για παράδειγμα, για να διατηρήσετε ζεστό ένα φαγητό ή για να λιώσετε βούτυρο. Όταν η ζώνη μαγειρέματος κρυώσει, η ένδειξη σβήνει.

ΣΗΜΑΝΤΙΚΟ: Για να αποφύγετε μόνιμη βλάβη των εστιών:

- Μην χρησιμοποιείτε σκεύη με βάση που δεν είναι εντελώς επίπεδη
- Μην χρησιμοποιείτε μεταλλικά σκεύη με εμαγιέ βάση
- Μην τοποθετείτε ζεστές κατσαρόλες/σκεύη πάνω στον πίνακα ελέγχου.

ΠΙΝΑΚΑΣ ΨΗΣΙΜΑΤΟΣ

ΕΠΙΠΕΔΟ ΙΣΧΥΣ		ΤΡΟΠΟΣ ΜΑΓΕΙΡΕΜΑΤΟΣ	ΧΡΗΣΗ ΕΠΙΠΕΔΟΥ (υποδεικνύοντας την εμπειρία μαγειρέματος και τις συνήθειες)
Μέγιστη ισχύς	Βράσιμο [P στην οθόνη]	Βράσιμο	Ιδανική ρύθμιση για γρήγορο ζέσταμα φαγητών, βράσιμο νερού και ζέσταμα υγρών μαγειρέματος σε σύντομο χρόνο.
	9 – 8	Τσιγάρισμα	Ιδανική ρύθμιση για ρόδισμα, πρώτα στάδια μαγειρέματος, τηγάνισμα καταψυγμένων προϊόντων και γρήγορο βράσιμο.
Υψηλή ισχύς	8 – 7	Ρόδισμα – διατήρηση βρασμού – ψήσιμο στο γκριλ	Ιδανικό για ρόδισμα, διατήρηση υψηλού βρασμού, μαγείρεμα και ψήσιμο στο γκριλ (μικρή διάρκεια, 5-10 λεπτά).
	7 – 6	Τηγάνισμα – μαγείρεμα – ψήσιμο στο γκριλ	Ιδανικό για διατήρηση χαμηλού βρασμού, μαγείρεμα και ψήσιμο στο γκριλ (μεσαία διάρκεια, 10-20 λεπτά), προθέρμανση και τηγάνισμα.
Μέτρια ισχύς	6 – 5	Απαλό τηγάνισμα	Ιδανικό για τηγάνισμα αυγών και για ομελέτες.
	5 – 4	Μαγείρεμα – σιγοβράσιμο – βράσιμο	Ιδανική ρύθμιση για μαγείρεμα μεγάλης διάρκειας (ρύζι, σάλτσες, ψητά, ψάρια) με υγρά (π.χ. νερό, κρασί, ζωμός, γάλα), συμπύκνωση κρέμας ζυμαρικών.
	4 – 3	Συμπύκνωση - συμπύκνωση κρέμας ζυμαρικών	
Χαμηλή ισχύς	2 – 1	Απόψυξη – διατήρηση ζεστού φαγητού – συμπύκνωση κρέμας ριζότου	Ιδανικό για την απόψυξη μικρών προϊόντων και τη διατήρηση ζεστών φαγητών που μόλις μαγειρέψατε (π.χ. σάλτσες, σούπες, minestrone).
			Ιδανικό για να διατηρείτε ζεστό το φαγητό που μόλις μαγειρέψατε, να κάνετε κρέμα στο ριζότο και να διατηρείτε ζεστά τα πιάτα σερβιρίσματος.
Ελάχιστη ισχύς	Λιώσιμο [R στην οθόνη]	Λιώσιμο	Ιδανικό για απαλό λιώσιμο σοκολάτας ή βουτύρου.
Μηδέν	0	–	Μονάδα εστιών σε κατάσταση αναμονής ή απενεργοποίησης (πιθανή υπολειπόμενη θερμότητα τέλους μαγειρέματος, που υποδεικνύεται με ένα "H").

ΣΥΝΤΗΡΗΣΗ ΚΑΙ ΚΑΘΑΡΙΣΜΟΣ

Αποσυνδέστε τη συσκευή από το ηλεκτρικό δίκτυο.

- Μη χρησιμοποιείτε εξοπλισμό καθαρισμού με ατμό.
- Μην χρησιμοποιείτε αποξεστικά καθαριστικά ή συρμάτινα σφουγγαράκια γιατί μπορεί να προκαλέσουν ζημιά στο γυαλί.
- Μετά τη χρήση, καθαρίστε τη μονάδα εστιών (όταν κρυώσει), ώστε να απομακρυνθούν υπολείμματα τροφίμων και κηλίδες.
- Η ζάχαρη ή τα φαγητά με υψηλή περιεκτικότητα σε σάκχαρα προκαλούν φθορά στη μονάδα εστιών και πρέπει να καθαρίζονται αμέσως.

- Το αλάτι, η ζάχαρη και η άμμος μπορούν να χαράξουν την επιφάνεια του γυαλιού.
- Χρησιμοποιείτε μαλακό πανί, χαρτί κουζίνας ή ειδικά προϊόντα για τον καθαρισμό της μονάδας (ακολουθείτε τις οδηγίες του κατασκευαστή).
- Οι διαρροές υγρών στις εστίες μπορεί να προκαλέσει τη μετακίνηση ή τον κραδασμό των σκευών.
- Σκουπίστε καλά την επιφάνεια της μονάδας μετά τον καθαρισμό.

ΑΝΤΙΜΕΤΩΠΙΣΗ ΠΡΟΒΛΗΜΑΤΩΝ

Εάν η μονάδα εστίων δεν λειτουργεί σωστά, πριν επικοινωνήσετε με το κέντρο εξυπηρέτησης πελατών, ανατρέξτε στον οδηγό αντιμετώπισης προβλημάτων για να καθορίσετε το πρόβλημα.

- Διαβάστε τις οδηγίες που παρέχονται στην ενότητα "Καθημερινή χρήση".
- Ανατρέξτε στον παρακάτω πίνακα για οδηγίες.

- Βεβαιωθείτε ότι δεν υπάρχουν διακοπές στην παροχή.
- Σκουπίστε καλά την επιφάνεια της μονάδας μετά τον καθαρισμό.

Εάν μετά από αυτούς τους ελέγχους το πρόβλημα παραμένει, απευθυνθείτε στο πλησιέστερο Κέντρο Εξυπηρέτησης Πελατών.

ΠΕΡΙΓΡΑΦΗ ΑΝΩΜΑΛΙΑΣ	ΠΙΘΑΝΕΣ ΑΙΤΙΕΣ	ΜΕΤΡΑ
Η εστία δεν ενεργοποιείται.	Έλλειψη τροφοδοσίας.	Ελέγξτε ότι η τροφοδοσία ρεύματος είναι ενεργή.
	Λανθασμένη σύνδεση του κύριου καλωδίου.	Καλέστε έναν εξειδικευμένο τεχνικό για να ελέγξετε τη σύνδεση του καλωδίου.
	Βλάβη της εστίας.	Καλέστε την τεχνική εξυπηρέτηση.
Ο διακόπτης εστίας είναι αναμμένος, αλλά το "F" εναλλάξ με ένα από τα σύμβολα "0, A, C, E, t, H, J, U, 3, 4, 5, 6, r" εμφανίζεται στις οθόνες.	Βλάβη της εστίας.	Ενεργοποιήστε πάλι την εστία (αποσυνδέστε και επανασυνδέστε το καλώδιο τροφοδοσίας), εάν το πρόβλημα εξακολουθεί να υπάρχει, καλέστε την τεχνική εξυπηρέτηση.
Ο θερμαντήρας δεν θερμαίνεται, αλλά η οθόνη είναι αναμμένη.	Βλάβη της εστίας.	Καλέστε την τεχνική εξυπηρέτηση.
Η εστία ηχεί 3 ακουστικά σήματα και στη συνέχεια σβήνει.	Ένα ή περισσότερα κουμπιά είναι πατημένα συνεχώς για περισσότερο από 3 δευτερόλεπτα.	Απομακρύνετε οποιοδήποτε αντικείμενο ή υγρό που είναι τοποθετημένο πάνω στον πίνακα ελέγχου.
Δεν είναι δυνατή η απενεργοποίηση της εστίας.	Βλάβη της εστίας.	Αποσυνδέστε την εστία από την τροφοδοσία ρεύματος και καλέστε την τεχνική εξυπηρέτηση.
Ο θερμαντήρας δεν είναι συνεχώς αναμμένος, ανάβει και σβήνει κυκλικά ακόμη και αν στην οθόνη δεν αλλάζει η θέση του μοχλού ισχύος.	Κανονική λειτουργία της εστίας.	Ο κύκλος ενεργοποίησης/απενεργοποίησης επιτρέπει τη ρύθμιση ισχύος της συσκευής θέρμανσης και είναι απολύτως φυσιολογικός. Σε ορισμένες περιπτώσεις, η θερμική προστασία μπορεί να απενεργοποιήσει τον θερμαντήρα για κάποιο χρονικό διάστημα για να αποφευχθεί μια ζημιά στο γυαλί. Παραδείγματα τέτοιων περιπτώσεων είναι: μαγείρεμα για μακρά χρονική περίοδο σε υψηλό επίπεδο ισχύος, χρήση χύτρων μικρότερων από το στοιχείο θέρμανσης, μη επίπεδοί πάτοι χυτρών.
Ο διακόπτης της εστίας είναι αναμμένος, αλλά το "F" εναλλάξ με ένα από τα σύμβολα "c, t, E" εμφανίζεται στις οθόνες.	Υπερθέρμανση του πίνακα ελέγχου ή κατεστραμμένος αισθητήρας θερμοκρασίας.	Περιμένετε μέχρι να πέσει η θερμοκρασία του πίνακα ελέγχου. Η εστία θα ανάψει αυτόματα όταν η θερμοκρασία πέσει κάτω από το όριο λειτουργίας. Εάν όχι, καλέστε το σέρβις.
Η εστία σβήνει αυτόματα.	Παρουσία υγρών στο HMI.	Στεγνώστε το HMI και ενεργοποιήστε ξανά την εστία.

ΚΕΝΤΡΟ ΕΞΥΠΗΡΕΤΗΣΗΣ ΠΕΛΑΤΩΝ

Για να λάβετε πλήρη τεχνική υποστήριξη, παρακαλούμε να καταχωρίσετε τη συσκευή σας στην ιστοσελίδα www.whirlpool.eu/register.

ΠΡΙΝ ΚΑΛΕΣΤΕ ΤΟ ΣΕΡΒΙΣ:

1. Επιχειρήστε να επιλύσετε μόνοι σας το πρόβλημα με τη βοήθεια των συστάσεων που παρέχονται στον **ΟΔΗΓΟ ΑΝΤΙΜΕΤΩΠΙΣΗΣ ΒΛΑΒΩΝ**.
2. Σβήστε και ανάψτε ξανά τη συσκευή για να διαπιστώσετε εάν η βλάβη παραμένει.

ΕΑΝ Η ΒΛΑΒΗ ΕΞΑΚΟΛΟΥΘΕΙ ΝΑ ΕΜΦΑΝΙΖΕΤΑΙ ΜΕΤΑ ΤΟΥΣ ΠΑΡΑΠΑΝΩ ΕΛΕΓΧΟΥΣ, ΕΠΙΚΟΙΝΩΝΗΣΤΕ ΜΕ ΤΟ ΠΛΗΣΙΕΣΤΕΡΟ ΣΕΡΒΙΣ.

Για τεχνική υποστήριξη, καλέστε τον αριθμό που αναγράφεται στο βιβλιαράκι εγγύησης ή ακολουθήστε τις οδηγίες στην www.whirlpool.eu.

Όταν επικοινωνείτε με την Εξυπηρέτηση πελατών, αναφέρετε πάντα:

- Μια σύντομη περιγραφή της βλάβης;
- Τον τύπο και το ακριβές μοντέλο της συσκευής;

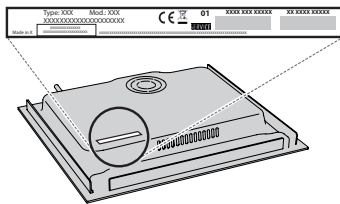

- τον σειριακό αριθμό (αριθμός μετά τη λέξη SN στην πινακίδα που βρίσκεται κάτω από τη συσκευή). Ο σειριακός αριθμός αναφέρεται επίσης στην τεκμηρίωση.



- την πλήρη διεύθυνσή σας
- τον αριθμό τηλεφώνου σας.

Εάν απαιτείται επισκευή, απευθυνθείτε σε ένα εξουσιοδοτημένο Κέντρο Εξυπηρέτησης Πελατών (για να διασφαλιστεί η χρήση γνήσιων ανταλλακτικών και η σωστή επισκευή).

Μπορείτε να βρείτε πολιτικές, τυπική τεκμηρίωση και πρόσθετες πληροφορίες προϊόντος:

- Χρήση του κωδικού QR στη συσκευή σας;
- Επισκεφθείτε την ιστοσελίδα μας docs.whirlpool.eu;
- Εναλλακτικά, **μπορείτε να επικοινωνήσετε με την Υπηρεσία εξυπηρέτησης πελατών** (βλ. τηλεφωνικό αριθμό στο βιβλιαράκι εγγύησης). Όταν επικοινωνείτε με το Κέντρο εξυπηρέτησης πελατών, αναφέρετε τους κωδικούς που αναγράφονται στην ετικέτα αναγνώρισης προϊόντος.

