

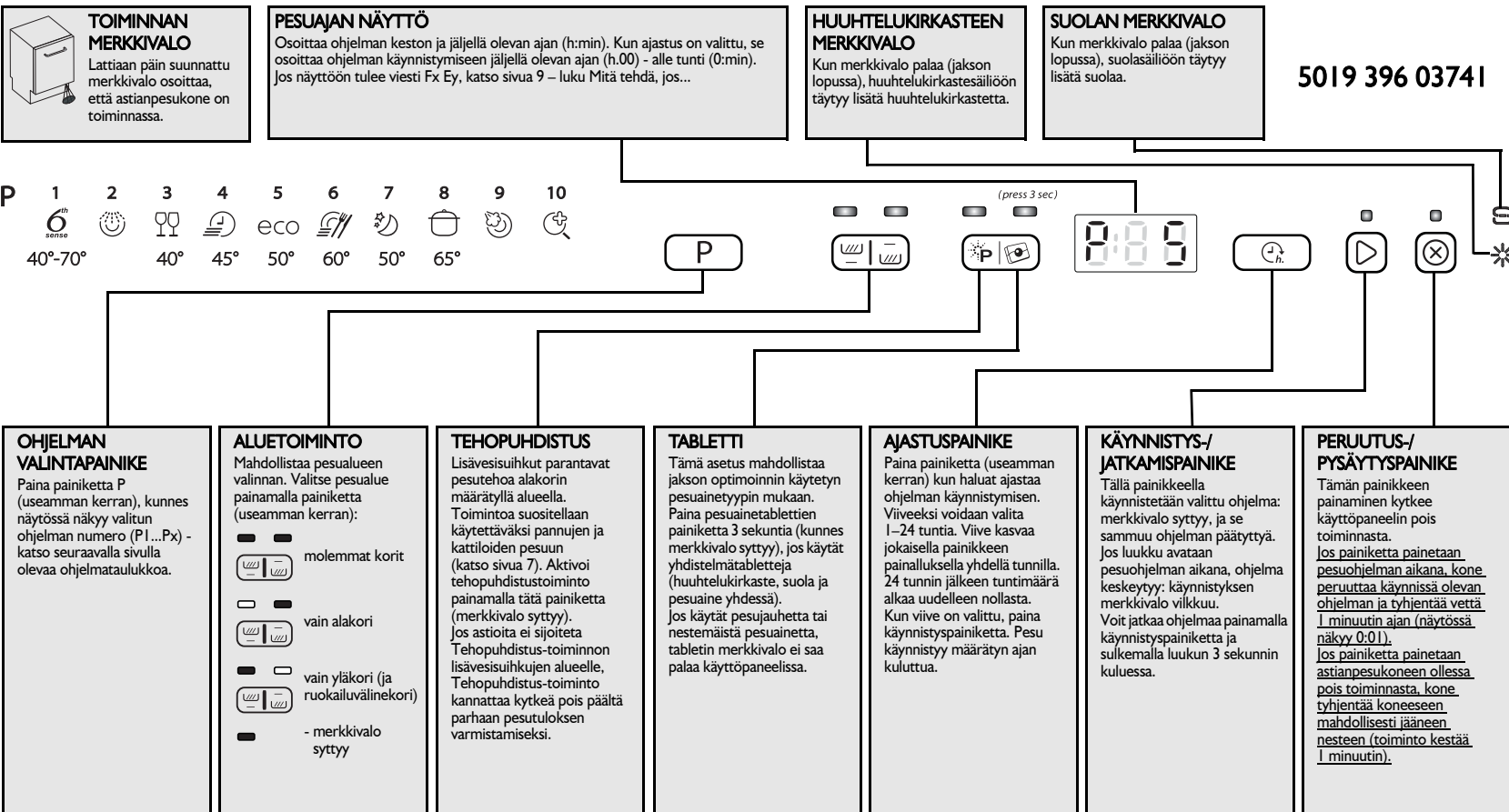









## LUE TÄMÄ PIKAOPAS JA ASENNUSOHJEET HUOLELLISESTI ENNEN KONEEN ENSIMMÄISTÄ KÄYTTÖKERTAA!

TÄMÄN ASTIANPESUKONEEN KÄYTTÖPANEELI AKTIVOITUU PAINAMALLA MITÄ TAHANSA PAINIKETTA, PERUUTUS-/PYSÄYTYS-PAINIKETTA LUKUUN OTTAMATTA. ENERGIAN SÄÄSTÄMISEKSI KÄYTTÖPANEELI POISTUU KÄYTÖSTÄ AUTOMAATTISESTI 30 SEKUNNIN KULUTTUA, JOS MITÄÄN PESUOHJELMAA EI KÄYNNISTETÄ.



Ohjelmataulukko					Pesuaine	Kulutus			Kuivausvaihe
Ohjelmat	Käytettävissä olevat lisätoiminnot	Täyttösuosituksia	Litraa	kWh		Minuuttia <sup>1)</sup>			
P1	 <b>6th Sense Tehopuhdistus</b> 40–70 °C	Ajastus Aluetoiminto Tehopuhdistus	Normaalilikkeiset astiat, kuivuneita ruoantähteitä. Tunnistaa astioiden likaisuuden automaattisesti ja säättää ohjelmaa sen mukaisesti. Kun anturi tunnistaa astioiden likaisuutta, näytössä näkyy liikkuva kuva ja kone päivittää ohjelman keston. Tehopuhdistus-toiminto aktivoidaan automaattisesti tätä ohjelmaa käytettäessä. Tehopuhdistus voidaan poistaa käytöstä painamalla käyttöpaneelin Tehopuhdistus-painiketta.	X	7-14	1,00-1,65	80-165	Täysi	
P2	 <b>Esipesu</b> kylmä	Ajastus Aluetoiminto	Myöhemmin pestävät astiat.	—	4,0	0,03	14	Ei	
P3	 <b>Hienopesu</b> 40 °C	Ajastus Aluetoiminto	Vähän likaiset astiat, esimerkiksi lasit ja kupit.	X	10,0	0,85	100	Kevyt	
P4	 <b>Pika</b> 45 °C	Ajastus Aluetoiminto	Vähän likaiset astiat, joissa ei ole kuivuneita ruoantähteitä.	X	11,0	0,80	30	Ei	
P5	 <b>Säästö <sup>2)</sup></b> 50 °C	Ajastus Aluetoiminto Tehopuhdistus	Normaalilikkeiset astiat. Energiansäästöohjelma.	X	6,0	1,03	185	Täysi	
P6	 <b>Päivittäinen pikapesu</b> 60 °C	Ajastus Aluetoiminto	Normaalilikkeiset astiat.	X	10,0	1,30	80	Täysi	
P7	 <b>Hiljainen</b> 50 °C	Ajastus Aluetoiminto	Normaalilikkeisten astioiden hellävarainen ja, alhaisen suihkupaineen ansiosta, hiljainen pesuohjelma (39 dbA).	X	10,0	1,20	290	Kevyt	
P8	 <b>Tehopesu</b> 65 °C	Ajastus Aluetoiminto Tehopuhdistus	Suosittelu pesuohjelma hyvin likaisille astioille, erityisesti paininpannuille ja kattiloille.	X	11,0	1,60	145	Täysi	
P9	 <b>Höyry</b>	Ajastus Aluetoiminto Tehopuhdistus	Ohjelma, johon sisältyy hyvin likaisille astioille, kattiloille ja pannuille tarkoitettu höyrytoiminto. Ei vaadi liotusta tai käsin tehtyä esihuuhelua.	X	10,0	1,70	180	Täysi	
P10	 <b>Desinfointi <sup>3)</sup></b>	Ajastus Aluetoiminto Tehopuhdistus	Normaalilikkeiset tai hyvin likaiset astiat, lisäksi antibakteerinen toiminto. Ohjelman keskeytyminen (esimerkiksi luukun avaamisen takia) heikentää desinfiointitehoa.	X	13,0	1,50	118	Täysi	

1) Ohjelmätiedot perustuvat eurooppalaisen EN 50242 -standardin mukaiseen testiin. Tiedot on saatu normaaliolosuhteissa (ilman lisätoimintoja) ja saattavat vaihdella olosuhteiden mukaan. Anturiohjattujen pesuohjelmien kesto voi vaihdella järjestelmän suorittaman automaattisen säädön seurauksena jopa 20 minuuttia.

2) Energiatietojen viiteohjelma on EN 50242 -standardin mukainen. Huomautus testilaitoksille: lisätietoja standarditöytäillä suoritetusta EN-vertailutestistä sekä muista testeistä saa osoitteesta: nk\_customer@whirlpool.com.

3) Institut Pasteur de Lille (Ranska) on tarkistanut bakteerien hävittämistehon NF EN 13697 -standardin (marraskuu 2001) mukaisesti.

VEDEN KIERRÄTYSJÄRJESTELMÄ: nämä ohjelmat keräävät veden erityissäiliöön.

SÄILIÖN PUHDISTUSJAKSO (vähintään 45 min.) tapahtuu automaattisesti aina 30 jakson jälkeen tai jokaisen sammuttamisen jälkeen tuotteen optimaalisen kunnan takaamiseksi.

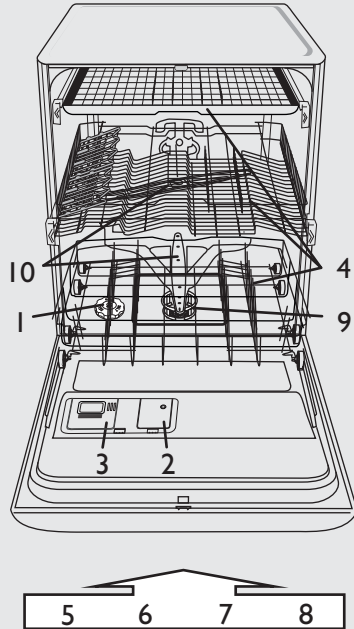

- 1 - suolasäiliö
- 2 - huuhtelukirkastesäiliö
- 3 - pesuainelokero
- 4 - korjajestelmä
- 5, 6, 7, 8 - käyttöpaneelin käytettävissä olevat toiminnot
- 9 - sihdit
- 10 - suihkuvarret

**Veden kovuustaso täytyy asettaa ennen ensimmäistä pesua tai jos veden kovuus on muuttunut.**

**i** Veden kovuus on asetettu tehtaalla tasolle puolikova-kova (taso 4).

**!** Suolaa on lisättävä koneen säiliöön, vaikka käyttäisit suolaa sisältäviä pesutabletteja, sillä pesutablettien suolamäärä ei riitä kovan veden pehmentämiseen.

**!** **Suolasäiliö on täytettävä koneen ensimmäistä käyttöä varten veden kovuudesta riippumatta** (katso kuvausta kohdassa 1 Päivittaiset tarkistukset).

- Paina ja pidä painettuna **ohjelmanvalinta-** ja **peruutus-/pysäytyspainiketta** vähintään 3 sekunnin ajan.
- Veden kovuustaso näkyy näytössä.
- Suurena asetuksen arvoa painamalla **ohjelmanvalintapainiketta**. Taso voi olla välillä 1–7 (kun se saavuttaa arvon 7, seuraava käynnistyspainikkeen painallus asettaa sen uudelleen arvoon 1).
- Odota 30 sekuntia (käyttöpaneeli kytkeytyy pois toiminnasta) tai tallenna asetus painamalla **käynnistys-/jatkamispainiketta**.

1. Kysy veden kovuus paikalliselta vesilaitokselta...				2. ...asetta tämä arvo astianpesukoneeseen	Ohjeita pesuaineen käyttöä varten	
Saksalainen asteikko °dH	Ranskalainen asteikko °fH	Englantilainen asteikko °eH	Veden kovuusaste	Valittu arvo näkyy näytössä	Neste tai jauhe (huuhtelukirkaste ja suola)	Pesuainetabletit
0 - 5	0 - 9	0 - 6,3	Pehmeä	1	siirry kohtaan I (katso Päivittaiset tarkistukset)	
6 - 10	10 - 18	7 - 12,6	Keskitaso	2		
11 - 15	19 - 27	13,3 - 18,9	Puolikova	3		
16 - 21	28 - 37	19,6 - 25,9	Puolikova–kova	4		
22 - 28	38 - 50	26,6 - 35	Kova	5		jos vesi on KOVAA, tarvitaan enemmän suolaa (siirry kohtaan I, Päivittaiset tarkistukset)
29 - 35	51 - 63	35,7 - 44,1	Hyvin kova	6		
36 - 50	64 - 90	44,8 - 62,4	Erittäin kova	7		

**Suolasäiliön täyttö – Kalkkikerääntymien poisto (ei tarpeellinen, jos veden kovuusluokka on pehmeä!)**

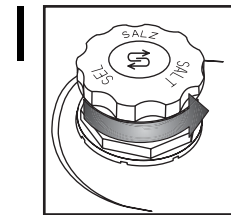

Optinen ilmaisain (mallikohtainen).  
Avaa kansi.

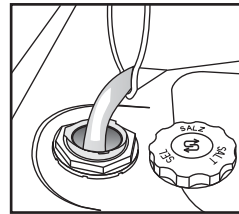

Täytä suolasäiliö vedellä vain ennen ensimmäistä käyttökertaa.

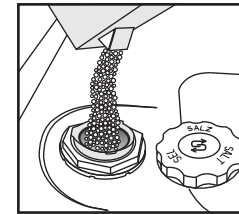

**Lisää suolaa** (älä koskaan laita pesuainetta!) väh. 0,8 kg / enint. 1 kg

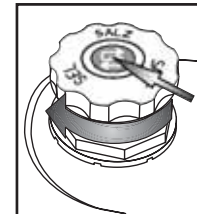

Kierrä kansi kiinni. Poista suolajäämät kannen ympäriltä. Joissakin suolasäiliöiden korkeissa on suolamäärän ilmaisain (katso alta, miten tarkistus tehdään).

**Päivittaiset tarkistukset**

**!** **Käynnistä jokin pesuohjelma heti, kun olet lisännyt astianpesukonesuolaa** (pelkkä esipesu ei riitä). Säiliöstä valuva suolaliuos tai suolarakeet voivat aiheuttaa syöpymistä, mikä voi vaurioittaa teräsoasia pysyvästi. Valmistajan takuu ei kata tästä aiheutuneita vahinkoja.

(mallista riippuen)

**Suolamäärän ilmaisain käyttöpaneelissa**

**Suolamäärän ilmaisain säiliön kannessa**

**i** Suolamäärän merkkivalo voi palaa vielä muutaman pesuohjelman ajan. Jos veden kovuus on luokkaa pehmeä, suolaa ei tarvita.

**S** Merkkivalo syttyy, kun SUOLAA ON LISÄTTÄVÄ.

**vihreä: OK.**

**kirkas: TÄYTY LISÄTÄ**

**2**

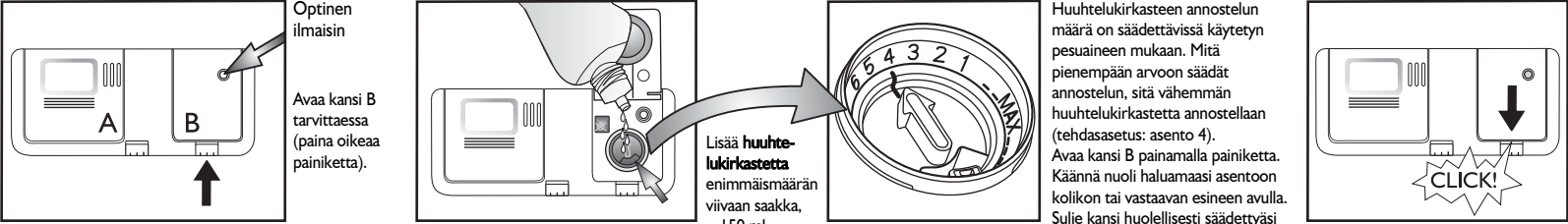

Optinen ilmaisim

Avaa kansi B tarvittaessa (paina oikeaa painiketta).

Lisää huuhtelukirkastetta enimmäismäärän viivaan saakka, ~150 ml

Huuhtelukirkasteen annostelun määrä on säädettävissä käytetyn pesuaineen mukaan. Mitä pienempään arvoon säädät annostelun, sitä vähemmän huuhtelukirkastetta annostellaan (tehdasasetus: asento 4). Avaa kansi B painamalla painiketta. Käännä nuoli haluamaasi asentoon kolikon tai vastaavan esineen avulla. Sulje kansi huolellisesti säädetyksi annostelun asetuksen.

(mallista riippuen)

**Huuhtelukirkasteen määrän ilmais käyttöpaneelissa**

Tarkista säiliössä oleva huuhtelukirkasteen määrä ilmaisimen avulla.

Merkkivalo syttyy, kun HUUHTELUAINETTA ON LISÄTTÄVÄ.

**Huuhtelukirkasteen määrän ilmais säiliössä**

tumma: OK. kirkas: TÄYTY LISÄTÄ

⚠ Käytä ainoastaan astianpesukoneisiin tarkoitettua huuhtelukirkastetta. Jos huuhteluainetta läikky yli, puhdista se välittömästi. Näin estät liiallisen vaahdon muodostumisen. Liika vaahto saattaa aiheuttaa laitteen toimintahäiriön.

ⓘ Jos astioissa on raitoja: pienennä huuhtelukirkasteen annosteluasetusta (1–3). Jos astiat eivät ole täysin kuivia, lisää määrää kääntämällä valitsin ylempään asentoon (5–6). Muoviastiat eivät kuivu niin hyvin kuin posliinastiat, eikä huuhtelukirkasteen suurempi annostelu paranna tilannetta.

ⓘ Jos pesuaine sisältää huuhtelukirkastetta, kirkaste ehtii ehkä vaikuttaa vasta pitemmissä pesuohjelmissa. Lyhyitä ohjelmia käytettäessä astioissa voi näkyä pesuainejäämiä (käytä tässä tapauksessa mieluummin jauhemaista pesuainetta). Huuhtelukirkastetta sisältävät pesutabletit muodostavat usein runsaasti vaahtoa.

**3**

Avaa kansi A (paina oikeaa painiketta).

Annostele pesuaine: **tabletti/jauhe/neste** isoon lokeroon. Noudata pesuaineen valmistajan suosituksia tuotteen pakkauksessa.

Sulje kansi painamalla kokohkeita.

Täytä pesuainelokero vasta juuri ennen pesuohjelman käynnistämistä.

Käytä yksi tabletti yhtä pesuohjelmaa kohden. Aseta se aina pesuainelokeroon. Koneessa voidaan käyttää kaikenlaisia tabletteja, mutta 2 in 1 -tyyppisiä tabletteja käytettäessä on lisättävä suolaa. Jotkin tabletit eivät välttämättä liukene lyhyiden pesuohjelmien (pikapesu, hienopesu, käsipesu) aikana kokonaan. Voit edistää liukenemistä ja parantaa pesutulosta asettamalla tabletin altaan pohjalle.

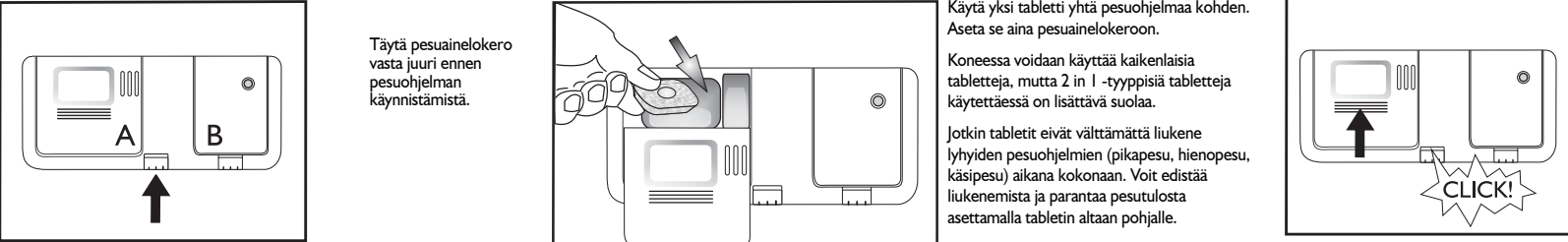

4

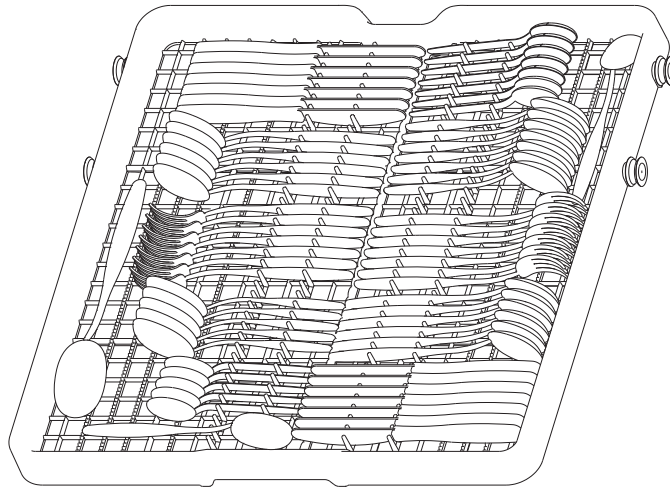

**Ruokailuvälinetason poistaminen** (mallikohtainen) - Ruokailuvälinetason poistamisesta voi olla hyötyä, jos yläkoriin halutaan asettaa jalallisia lasseja.

- Irrota taso avaamalla kaksi pidikettä (D). Kun ruokailuvälinetaso on paikallaan, pidikkeiden on oltava aina kiinni.

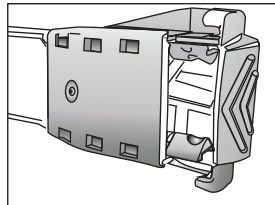

D - KIINNI

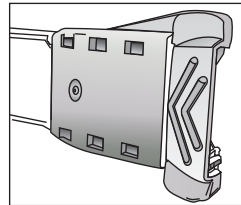

D - AUKI

Aseta ruokailuvälineiden kahvat piikkeihin.

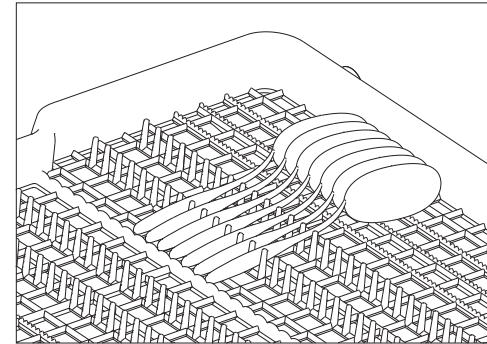

Veitset tai muut välineet, joissa on iso kahva, voidaan asettaa terä piikkeihin.

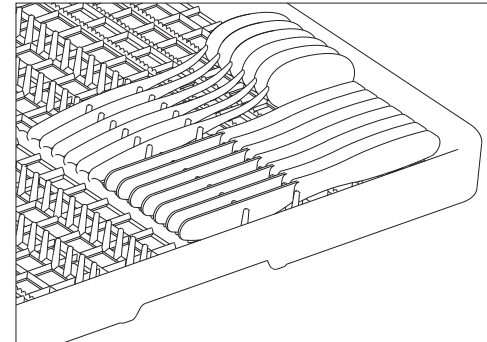

## 4

Ylemmään koriin voit laittaa lasveja, kuppeja, kulhoja sekä oikealle puolelle jälkiruokalautasia.

**Säädettävät tuet (A)** kun tuet ovat auki, jalallisia lasveja, pitkiä keittiövälineitä tai kahvikuppeja on helppo asettaa koneeseen.

**Lautastelineet (B)** voidaan kääntää alas kulhojen asettamista varten.

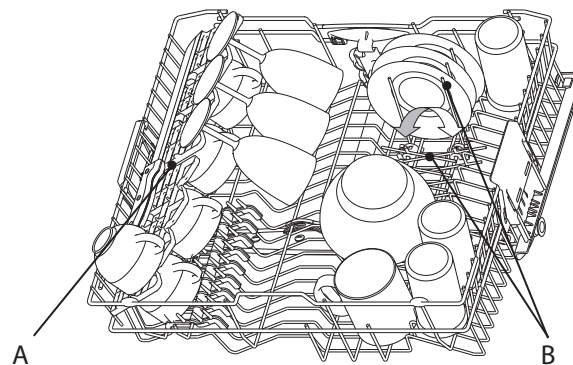
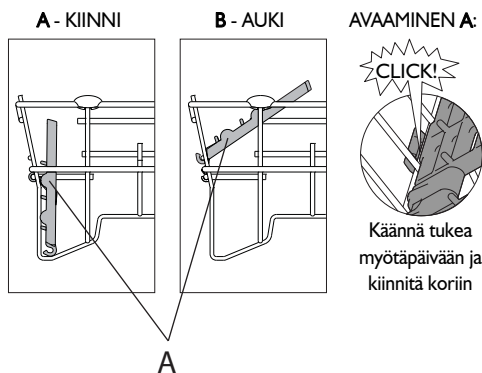

Voit sijoittaa yläkoriin lautasia kokoon  $\varnothing 20$  cm saakka VAIN jos kori on ala-asennossa (katso alta miten yläkoria säädetään).

**Yläkorin korkeuden säätäminen** (mallikohtainen) - Yläkorin nostamisesta ja laskemisesta voi olla joskus hyötyä. Koria nostamalla saa lisää tilaa alakoriin ja koria laskemalla lisää tilaa yläkoriin korkeille lasseille.

- Ota kiinni sivukahvoista (C) ja vedä ne ulos (niiden on oltava samalla tasolla) ja nosta tai laske yläkoria.

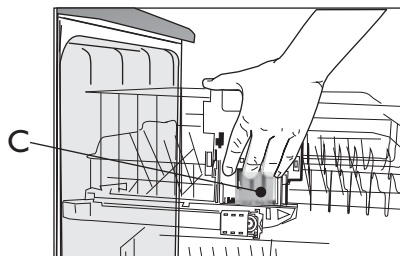

**Yläkorin poistaminen** (mallikohtainen) - Yläkorin poistamisesta voi olla hyötyä, jotta alakoriin voidaan sijoittaa suuria esineitä.

- Irrota taso avaamalla kaksi pidikettä (D). Kun yläkori on paikallaan, pidikkeiden täytyy olla aina kiinni.

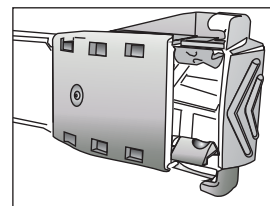

D - KIINNI

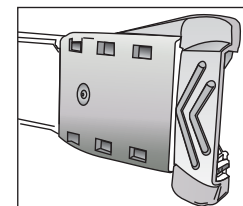

D - AUKI

4

Alakoriin voit sijoittaa lautasia ja kattiloita. **Pystysuorat lautastelineet (E)** voidaan kääntää alas kattiloiden sijoittamista varten.

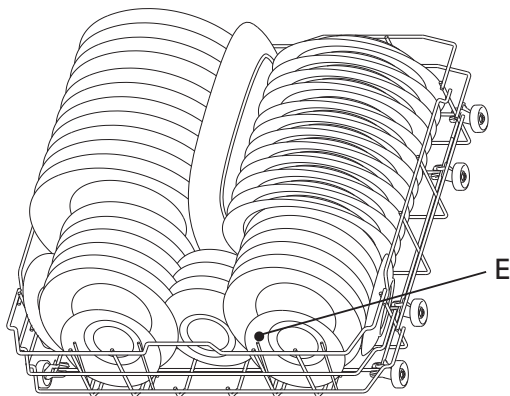

Jos valitset toiminnon Puolitäyttö/Alue, voit siirtää **ruokailuvälinekorin - F** (mallikohtainen) alakoriin.

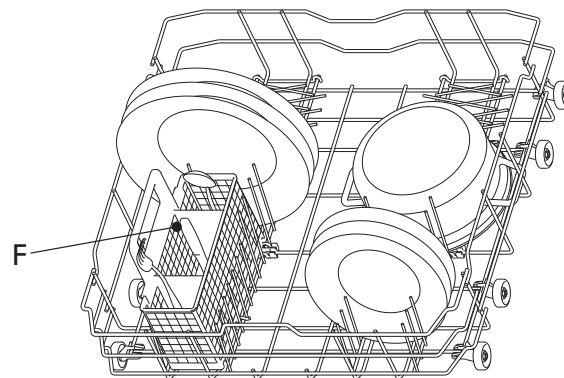

Tehopuhdistus-  
toiminto käyttää  
koneen takaosassa  
olevia  
erikoisvesisuihkuja  
hyvin likaisten  
esineiden  
perusteellista  
pesemistä varten.

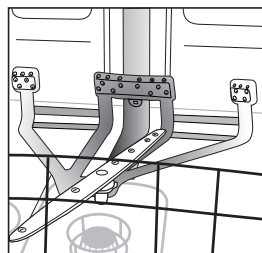

### Tehopuhdistustoiminnon käyttö

1. Valmistele tehopuhdistusalue (G) taittamalla alas takana olevat lautastelineet kattiloiden sijoittamista varten.

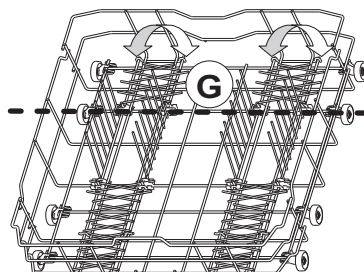

2. Sijoita pannut ja kattilat tehopuhdistusalueelle pystyyn hieman kallelleen. **Pannujen täytyy olla kallellaan vesisuihkuihin päin.**

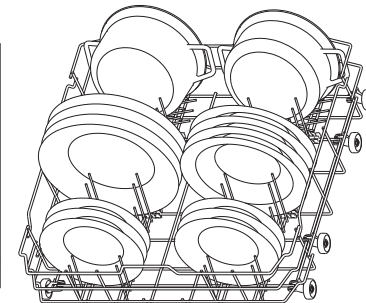
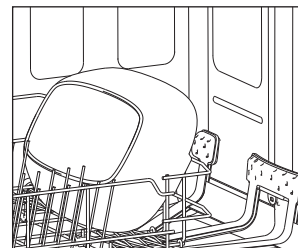

Järjestä astiat koneeseen sillä tavoin, ettei niiden sisään kerry vettä ja tarkista, että suihkuvarret pääsevät pyörimään esteettä. Pese ainoastaan konepesun kestäviä astioita. Älä pese astianpesukoneessa puu-, alumiini- tai tina-astioita, hopeisia ruokailuvälineitä tai (polttamattomia) käsinmaalattuja astioita. Astiat (esimerkiksi lautaset, kulhot, kattilat) täytyy asettaa koriin oikein, jotta vesi pääsee virtaamaan!

5

Koneen virran kytkeminen päälle. Kytke käyttöpaneeli toimintaan ja aloita ohjelman valinta painamalla mitä tahansa painiketta (peruutus-/pysäytyspainiketta lukuun ottamatta).



## Valitse ohjelma

# 6

### Ohjelmat

Luvussa Kuvauksessa esitellään enimmäismäärä ohjelmia. Koneesi vastaavat ohjelmat löytyvät käyttöpaneelistä (sivu 1).



Valitse ohjelma oheisen ohjelmataulukon mukaan (sivu 2).

Ohjelman kesto riippuu käyttöpaikan olosuhteista, lämpötilasta ja ilmanpaineesta jne.

## Pesuojelma

# 7

Sulje astianpesukoneen luukku ja avaa vesihana.

### Ohjelman keskeyttäminen (jos esimerkiksi haluat lisätä jotain):

- Avaa luukku varovasti (ohjelma keskeytyy) ja laita esineet koneeseen (varo **KUUMAA höyryä!**).
- Paina **käynnistyspainiketta** ja sulje luukku 3 sekunnin kuluessa (ohjelma jatkuu kohdasta, johon se oli pysähtynyt).

### Käynnissä olevan ohjelman peruuttaminen:

- Avaa luukku, paina **peruutus/pysäytyspainiketta** ja sulje luukku.
- (Kone tyhjentää vettä noin 1 minuutin ja kytkeytyy sitten pois toiminnasta.)

### Käynnissä olevan ohjelman muuttaminen:

- Avaa luukku, paina **peruutus/pysäytyspainiketta** ohjelman peruuttamiseksi ja sulje luukku.
- (Kone tyhjentää vettä noin 1 minuutin ja kytkeytyy sitten pois toiminnasta.)
- Avaa luukku ja paina koneen käynnistämiseksi mitä tahansa painiketta **peruutus/pysäytyspainiketta** lukuun ottamatta.
- Valitse uusi ohjelma.
- Paina **käynnistyspainiketta** ja sulje luukku 3 sekunnin kuluessa.

## Koneen kytkeminen pois toiminnasta. Kaikki OK...

# 8

Kun ohjelma on päätynyt, kone siirtyy **valmiustilaan** automaattisesti. Kaikki merkkivalot sammuvat.

Avaa luukku varovasti. Höyry on kuumaa.

Aloita tyhjennys alakorista, jotta yläkorin astioista tippuvat vesipisarat eivät kastele alakorissa olevia astioita.



Astiat kuivuvat paremmin, kun annat luukun olla vähän aikaa auki ennen koneen tyhjentämistä, jotta höyry poistuu koneesta. Keittion työtason alareuna on suojaava (katso asennus- ja huolto-ohjeita).

## Puhdistus ja huolto

# 9

### Sihdit

Tarkista ja tarvittaessa puhdista.

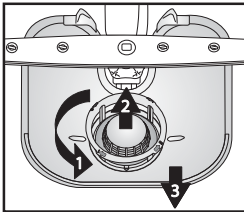

Avaa mikrosihti (1) pyörittämällä, irrota se (2) ja irrota tiheä sihti (3)...

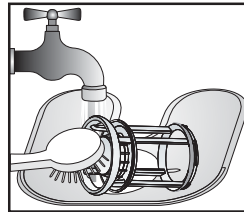

Huuhtele juoksevalla vedellä...

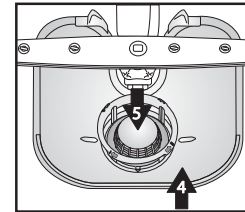

Laita paikalleen

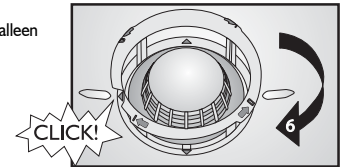

Kierrä mikrosihti kiinni, HUOMIO! MERKKI!

CLICK!

## Pienten ongelmien korjaaminen itse...

# 10

### Suihkunarret

Poista tukokset/jäänteet.

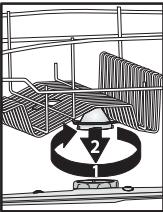

Ruuvaa auki ja irrota ylävarsi...

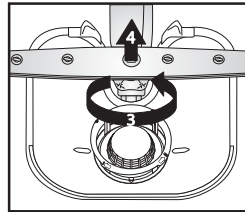

Ruuvaa auki ja irrota alavarsi...

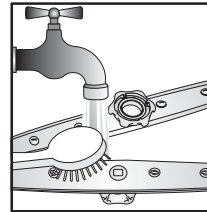

Puhdista suuttimet juoksevassa vedessä (käytä tarvittaessa hammastikkuja)...

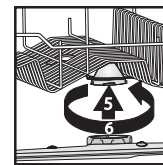

Aseta ylä- ja alavarret paikoilleen ja kierrä ne kunnolla kiinni.

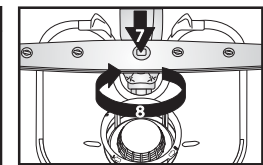





Jos laitteessa esiintyy käyttöongelmia, tarkista seuraavat asiat ennen kuin otat yhteyttä huoltopalveluun. Useimmat viat voidaan selvittää ja laite voidaan saattaa käyttökuntoon nopeasti seuraavien ohjeiden avulla.

Miten viat näkyvät näytössä:

Toiminto numero Fx – vilkkuu

Virhe numero Ey – vilkkuu

0,5 s. välein

Laite...	Mahdollinen syy	Ratkaisut...
...ei toimi/ei käynnisty	<ul style="list-style-type: none"> <li>- Laitteen virran on oltava päällä.</li> <li>- Astianpesukoneen luukku ei mene kiinni.</li> <li>- Ajustustoiminto on päällä.</li> </ul>	<ul style="list-style-type: none"> <li>- Jos laitteeseen ei tule virtaa, tarkista asunnon sulake.</li> <li>- Tarkista, onko astianpesukoneen luukku kunnolla kiinni.</li> <li>- Tarkista, onko ajastettu käynnistys (mallikohtainen) valittuna. Tässä tapauksessa pesuohjelma käynnistyy vasta määritetyn viiveen jälkeen. Nollaa kone tarvittaessa painamalla peruutuspainiketta, tai käynnistä pesuohjelma heti painamalla käynnistyspainiketta.</li> </ul>
...näytössä näkyy F6 E2	<ul style="list-style-type: none"> <li>- Vesihana on kiinni.</li> <li>- Vedenottoletku on mutkalla tai sihdit ovat tukossa.</li> </ul>	<ul style="list-style-type: none"> <li>- Vesihanan on oltava auki.</li> <li>- Vedenottoletku ei saa olla mutkalla eikä letkuliittimen sihti saa olla tukossa.</li> </ul>
...näytössä näkyy F6 E7 tai F6 E1	<ul style="list-style-type: none"> <li>- Veden paine on liian alhainen.</li> <li>- Vedenottoletku on mutkalla tai sihdit ovat tukossa.</li> </ul>	<ul style="list-style-type: none"> <li>- Vesihanan on oltava täysin auki veden ottamisen aikana (minimivirtaus 0,5 litraa minuutissa).</li> <li>- Vedenottoletku ei saa olla mutkalla eikä letkuliittimen sihti saa olla likainen.</li> </ul>
...näytössä näkyy F6 E3 / pesuohjelma on päättynyt liian aikaisin (astiat ovat likaisia ja märkiä)	<ul style="list-style-type: none"> <li>- Sihdit ovat likaiset tai tukossa.</li> <li>- Astianpesukoneen vesijärjestelmässä on liian vähän vettä.</li> <li>- Tyhjennysletku on asennettu väärin.</li> <li>- Koneen sisällä on paljon vaahtoa.</li> </ul>	<ul style="list-style-type: none"> <li>- Astianpesukoneen sihdit eivät saa olla likaiset tai tukossa.</li> <li>- Koverat astiat (esimerkiksi kulhot, kupit) täytyy asettaa koriin ylösalaisin.</li> <li>- Tyhjennysletku on asennettava oikein (jos laite asennetaan korkealle, letkun on oltava vähintään 200–400 mm laitteen alareunasta) - katso lisätietoja asennusohjeista.</li> <li>- Toista ilman pesuainetta tai odota, että vaahto katoaa.</li> </ul>
...näytössä näkyy F8 E1	<ul style="list-style-type: none"> <li>- Sihdit ovat likaiset.</li> <li>- Tyhjennysletku on mutkalla.</li> <li>- Lappoliitos on kiinni.</li> </ul>	<ul style="list-style-type: none"> <li>- Puhdista sihdit.</li> <li>- Tyhjennysletku ei saa olla mutkalla.</li> <li>- Lappoletkun sulkulevy täytyy poistaa.</li> </ul>

Virheilmoitus on nollattava edellä mainittujen korjaustoimenpiteiden suorittamisen jälkeen. Ongelma poistuu useimmissa tapauksissa tällä tavoin.

- NOLLAUS:**
- ➔ Paina peruutus-/pysäytyspainiketta.
  - ➔ Sulje luukku.
  - ➔ Vesi tyhjentyy automaattisesti noin 1 minuutissa.
  - ➔ Laite voidaan käynnistää tämän jälkeen uudelleen.

Astiat...	Mahdolliset syyt...	Ratkaisut...
...eivät ole moitteettoman puhtaita tai niissä on ruoantähteitä	- Astioiden välillä on liian vähän tilaa (koverat astiat on asetettu koriin väärin päin).	- Aseta astiat niin, etteivät ne kosketa toisiaan. Koverat astiat (esimerkiksi kulhot, kupit) täytyy asettaa koriin ylösalaisin.
	- Pesuainetta on liian vähän; pesuaine on vanhaa tai sitä on säilytetty väärin.	- Käytä tarvittaessa enemmän pesuainetta. Noudata kuitenkin valmistajan ohjeita. Säilytä pesuaine aina kuivassa paikassa. Älä käytä liian vanhaa pesuainetta.
	- Lämpötila ei ole riittävän korkea hyvin likaisille astioille.	- Valitse korkeamman lämpötilan pesuohjelma hyvin likaisille astioille (katso ohjelmataulukkoa - luku Kuvas - sivu 2).
	- Astianpesukoneen ylä- ja alakori on täytetty, vaikka puolitäyttö- tai aluetoiminto on valittuna.	- Jos valitset puolitäyttö- tai aluetoiminnon (mallikohtainen), muista täyttää <b>vain</b> yläkori tai <b>vain</b> alakori, jotta pesuteho paranee ja pesutulos on mahdollisimman hyvä.
	- Ohjelmaa Säästö 50 °C on käytetty usein.	- Jos käytät usein säästöpesuohjelmaa (mallikohtainen) lämpötilassa 50 °C, valitse silloin tällöin tehopesu (mallikohtainen) lämpötilassa 65 °C.
	- Suihkuvarret ovat tukossa, sihdit ovat likaiset tai asennettu väärin.	- Suihkuvarret eivät saa olla tukossa, sihdit eivät saa olla likaiset, ja niiden on oltava oikein paikalleen asennetut (katso puhdistus- ja huolto-ohjeet, sivu 8).
	- Astiat tai ruokailuvälineet estävät suihkuvarsien pyörimisen.	- Suihkuvarsien on päästävä pyörimään vapaasti eivätkä ne saa osua astioihin.
...suolan merkkivalo palaa	- Käytä tabletteja, jos vesi on pehmeää.	- Käytä Tabletti-toimintoa. Jos toiminto ei ole käytettävissä, on normaalia, että suolan merkkivalo syttyy.
...jäätteitä: astianpesukonesuolan jäämiä	- Vesi on liian kovaa.	- Suolan annostelua on lisättävä niillä alueilla, joilla vesi on kovaa (katso sivua 3, Veden kovuustason asettaminen).
	- Suolasäiliön kansi on auki.	- Sulje suolasäiliön kansi kunnolla.
	- Liian vähän huuhtelukirkastetta.	- Jos käytät yhdistelmäpesutabletteja, koeta lisätä kirkastetta.
...eivät ole kuivia	- Muoviset astiat kuivuvat huonosti.	- Synteettiset materiaalit eivät kuivu hyvin. Jos ne ovat märkiä ohjelman päättyessä, kuivaa ne.
	- Puhtaat astiat on jätetty koneeseen liian pitkäksi aikaa pesun päätyttyä (esimerkiksi ajastustoimintoa käytettäessä).	- Tällöin on normaalia, että astioissa ja koneen seinissä on vesipisaroita. Koeta avata luukku 5 minuuttia ennen astioiden ottamista koneesta.
	- Koverat astiat on asetettu koriin väärin päin.	- Laita kupit ja kulhot ylösalaisin, ettei niiden sisään kerry vettä.
	- Huuhtelukirkastetta on annosteltu väärin.	- Lisää huuhtelukirkasteen määrää (katso sivua 4, Huuhtelukirkasteen käyttö).
	- On valittu pikapesuohjelma.	- Pikapesuohjelma 40 °C / 45 C on tarkoitettu vähän likaisten astioiden nopeaan pesuun. Jos sitä käytetään normaalilikaisten tai hyvin likaisten astioiden pesemiseen, astiat eivät kuivu välttämättä kunnolla. Tässä tapauksessa on valittava standardiohjelma. Paras tulos voidaan varmistaa avaamalla luukku pesuohjelman päättyessä ja odottamalla 15 minuuttia ennen kuin astiat otetaan koneesta.

Astiat...	Mahdolliset syyt...	Ratkaisut...
...muoviosien väri muuttuu	- Tomaatti- tai porkkanamehu.	- Esimerkiksi tomaattisose voi värjätä muoviastioita. On suositeltavaa käyttää pesujauhetta. Sitä voi käyttää hieman enemmän parempaa valkaisu varten. Tämän lisäksi kannattaa käyttää ohjelmia, joissa on korkeampi lämpötila.
...lasit ovat himmeitä jne.	- Astiat eivät sovi konepesuun (posliini).	- Pese ainoastaan konepesun kestäviä astioita.
...irtoavia jäänteitä lasissa	- Laseille on käytetty vääränlaista ohjelmaa.	- Astiat täytyy asettaa niin, että ne eivät kosketa toisiinsa. Älä laita lasiastioita kiinni toisiinsa koreissa. Käytä lasille sopivaa pesuohjelmaa.
...lasit eivät ole kirkkaita	- Lasit (posliini) eivät sovi konepesuun.	- Joitain lasityyppejä ei voi pestä koneessa.
...pysyviä jäänteitä lasissa	- Sateenkaari-ilmiö.	- Ilmiö on pysyvä. Toimi jatkossa seuraavasti: <ul style="list-style-type: none"> <li>- Muuta huuhtelukirkasteen annostelutapaa,</li> <li>- Ole varovainen – noudata pesuainemäärien suosituksia.</li> <li>- Jos käytät yhdistelmäpesuainetabletteja, noudata valmistajan ohjeita.</li> </ul>
...teekupit ovat tummia eikä liika lähde konepesussa	- Ei tiedossa.	- Ilmiötä ei voi välttää. Teini muuttaa värejä pysyvästi.
...ruostejälkiä	- Espipesuohjelmaa ei ole käytetty.	- Suolaa tai happoja sisältävät ruoantähteet voivat aiheuttaa ruosteläiskiä myös teräksisiin ruokailuvälineisiin. Käytä aina esihuuhtelua, jos et pese astioita heti laitettua ne koneeseen.
...muita tahroja	- Huuhtelukirkastetta on liian vähän.	- Jos astioissa on tahroja, lisää huuhtelukirkasteen annostelua (katso Huuhtelukirkasteen käyttö, sivu 4). - Jos käytät yhdistelmäpesuainetabletteja, koeta lisätä kirkastetta.
...viiruja/juovia	- Huuhtelukirkastetta on liian paljon.	- Jos astioissa on viiruja, vähennä huuhtelukirkasteen määrää (katso Huuhtelukirkasteen käyttö, sivu 4). - Jos käytät huuhtelukirkastetta sisältäviä yhdistelmäpesuainetabletteja, älä lisää kirkastetta koneen säiliöön.
...vaahtoa	- Pesuaineen/huuhtelukirkasteen määrä on väärä.	- Käytä vain tarvittava määrä pesuainetta/huuhtelukirkastetta. Liiallinen määrä voi aiheuttaa vaahdon muodostumista.

Jos toimintahäiriö jatkuu tai toistuu yllä mainituista tarkistuksista huolimatta, irrota pistoke pistorasiasta ja sulje vesihana. Ota yhteyttä huoltopalveluun (lue myös takuuehdot).

Ennen kuin otat yhteyttä huoltopalveluun, varmista, että seuraavat tiedot ovat saatavilla:

- vian kuvaus,
- astianpesukoneen tyyppi ja malli,
- huoltokoodi (laitteeseen kiinnitettyyn arvokilpeen merkitty numero), joka löytyy koneen sisältä luukun oikealta puolelta:

**Service:** 0000 000 00000 00 0000 000000



### 1. Pakkaus

Pakkaus on valmistettu 100-prosenttisesti kierrätettävästä materiaalista ja siihen on merkitty kierrätyskelpoisuutta osoittava merkki .

### 2. Laitteen purkamisen pakkauksesta ja pakkauksen sisällön tarkistaminen

Kun astianpesukone on poistettu pakkauksesta, tarkista ettei se ole vahingoittunut kuljetuksen aikana ja että luukku sulkeutuu moitteettomasti. Jos et ole varma asiasta, ota yhteys pätevään huoltohenkilöön tai jälleenmyyjään.

### 3. Ennen ensimmäistä käyttökertaa

- Laitte soveltuu käytettäväksi tiloissa, joiden lämpötila on 5–45 °C.
- Valmistaja on testannut astianpesukoneen moitteettoman toiminnan. Testien yhteydessä koneen sisälle on voinut jäädä vesipisaroita/-läiskä, jotka häviävät ensimmäisen pesun yhteydessä.

### 4. Energian ja veden säästäminen

- Älä huuhtelee astioita juoksevilla vedellä.
- Täytä astianpesukone aina täyteen. Jos peset vajaan koneellisen, valitse lisätoiminto Puolitäyttö/Aluetoiminto (mallikohtainen).
- Jos käytät ekologisia energianlähteitä, esimerkiksi aurinkopaneelilämmitystä, lämpöpumppuja tai keskuslämmitysjärjestelmää, kytke astianpesukone kuumavesijohtoon, jonka maksimilämpötila on 60 °C. Varmista, että vedenottoletkun tyyppi on oikea (enimmäislämpötila 70 °C tai 90 °C).

### 5. Lasten turvallisuus

- Pidä pakkausmateriaalit lasten ulottumattomissa.
- Älä anna lasten leikkiä astianpesukoneella.
- Säilytä pesuaine, huuhtelukirkaste ja suola lasten ulottumattomissa.

### 6. Turvallisuusvaroituksia

- Tätä laitetta ei ole tarkoitettu lasten tai taitamattomien henkilöiden käyttöön, ellei joku heidän turvallisuudestaan vastaava henkilö valvo heitä laitteen käytössä.
- Älä käytä konetta ulkona.
- Älä säilytä tulenarkoja aineita astianpesukoneen läheisyydessä.
- Astianpesukoneessa oleva vesi ei ole juomakelpoista.
- Älä puhdistaa pesutilaa liuottimilla: **räjähdyshaara!**
- Varo auki olevaa luukku: **kompastumisvaara!**
- Avonainen luukku kestää ulos vedetyn korin painon astioineen. Älä käytä avonaista luukku tukitasona, äläkä istu tai nouse sen päälle.

- Terävät keittiövälineet, jotka voivat olla vaarallisia (esimerkiksi veitset), on asetettava koriin terävä pää alaspäin. Pitkät keittiövälineet voidaan asettaa yläkoriin vaakatasoon, kärki astianpesukoneen takaseinää kohti.
- Kytke kone irti sähköverkosta ja sulje vesihana ennen minkään puhdistus- tai huoltotoimenpiteen aloittamista tai mikäli laitteeseen tulee toimintahäiriö.
- Vain pätevä huoltohenkilö saa tehdä korjauksia tai muutoksia.

### 7. Pakkasenkesto

Jos kone sijoitetaan tilaan, jossa lämpötila voi laskea pakkasen puolelle, vesi on tyhjennettävä koneesta kokonaan. Sulje vesihana, irrota vedenotto- ja tyhjennysletkut ja anna veden valua pois. Tarkista, että suolasäiliössä on vähintään 1 kg veteen liuennutta astianpesukonesuolaa, joka suojaa laitetta aina -20 °C lämpötilaan saakka. Kun kone otetaan käyttöön uudelleen, näyttöön voi tulla virheilmoitus (katso sivu 9).

**F6 E2** - laitteen on oltava huoneenlämmössä (vähintään 5 °C) ainakin 24 tuntia. Nollaa laite, kun olet korjannut nämä viat (katso lukua Mitä tehdä jos...).

### 8. Laitteen hävittäminen

- Astianpesukone on valmistettu kierrätettävästä materiaalista. Hävitä vanha astianpesukone aina paikallisten jätehuoltomääräysten mukaisesti. Tee kone käyttökelvottomaksi katkaisemalla sen virtajohto. Riko luukun lukko, jottei sitä voi laittaa enää laittaa kiinni. Tämä estää tietyt vaaratilanteet (esim. tukehtumisvaaran).
- Tämä laite on merkitty sähkö- ja elektroniikkalaitteiden kierrätystä säätelevän WEEE-direktiivin 2002/96/EY mukaisesti. Käyttäjä voi estää mahdolliset ympäristö- ja terveyshaitat varmistamalla, että laite poistetaan käytöstä asianmukaisesti. Tällaisen laitteen toimittaminen tavanomaisen yhdyskuntajätteen keräyspisteeseen on kiellettyä, koska siitä voi aiheutua ympäristöhaittoja. Laitteessa tai sen mukana toimitetuissa käsikirjoissa oleva symboli  tarkoittaa, että laitetta ei saa käsitellä tavanomaisena yhdyskuntajätteenä, vaan se on toimitettava asianmukaiseen keräyspisteeseen sähkö- ja elektroniikkaosien kierrätystä varten. Laitteen käytöstäpoistossa on noudatettava paikallisia jätehuoltomääräyksiä. Lisätietoja laitteen käsittelystä, talteenotosta ja kierrätyksestä on saatavana paikallisilta viranomaisilta, yhdyskuntajätteiden kierrätyskeskuksesta tai myyjäliikkeestä.

### EY:n vaatimustenmukaisuusvakuutus

Laitteen suunnittelussa, valmistuksessa ja jakelussa on noudatettu seuraavia turvallisuutta koskevia EY-direktiivejä:  2006/95/ETY, 89/336/ETY, 93/68/ETY ja 2002/95/ETY (RoHS-direktiivi).

**Täyttömäärä:** 13 hengen astiasto.

Takuu ei ole voimassa, jos vika on aiheutunut kodinkoneen virheellisestä käytöstä.

**Oikeus teknisiin muutoksiin pidätetään.**