

ΟΔΗΓΙΕΣ ΚΑΘΗΜΕΡΙΝΗΣ ΧΡΗΣΗΣ



ΣΑΣ ΕΥΧΑΡΙΣΤΟΥΜΕ ΓΙΑ ΑΓΟΡΑ ΤΟΥ ΠΡΟΪΟΝΤΟΣ ΤΗΣ ΜΑΡΚΑΣ WHIRLPOOL. Με σκοπό να λάβετε πιο πλούσια βοήθεια, παρακαλώ να εγγραφείτε τη συσκευή στη εξής ηλεκτρονική διεύθυνση: www.whirlpool.eu/register



Μπορείτε να λάβετε τις οδηγίες ασφαλούς χρήσης και τις οδηγίες χρήσης και συντήρησης όταν επισκεφτείτε την ιστοσελίδα μας docs.whirlpool.eu και να παρακολουθήσετε τις συστάσεις που βρίσκονται στο τέλος του παρόντος φυλλαδίου..

Πριν από την πρώτη χρήση του προϊόντος πρέπει να διαβάσετε προσεκτικά τις οδηγίες ασφαλείας.

ΠΕΡΙΓΡΑΦΗ ΠΡΟΪΟΝΤΟΣ

ΣΥΣΚΕΥΗ

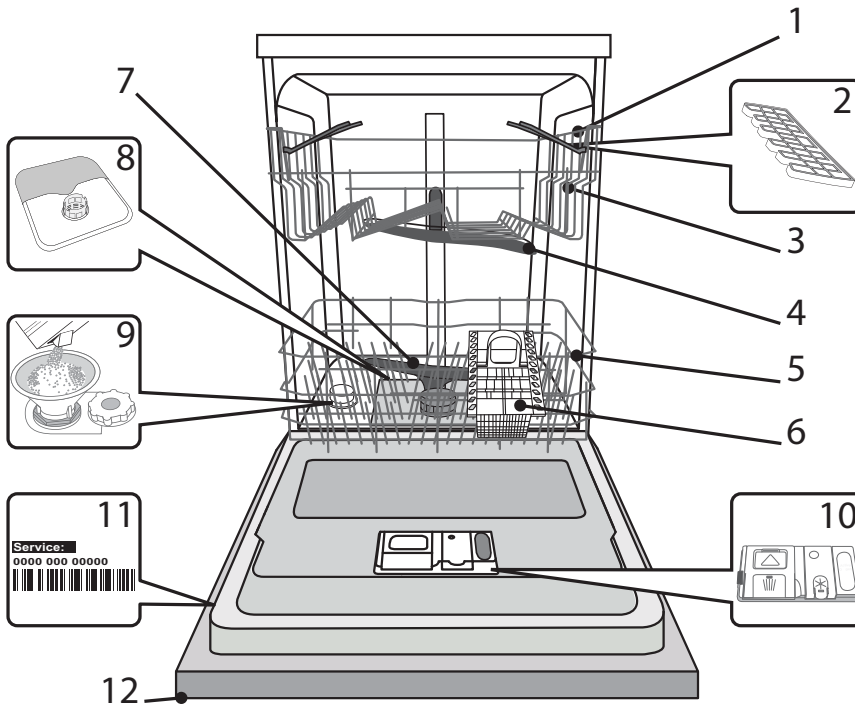

1. Επάνω καλάθι
2. Πτυσσόμενα ράφια
3. Ρυθμιστής ύψους του επάνω καλάθιου
4. Πάνω βραχίονας
5. Κάτω καλάθι
6. Καλάθι για μαχαιροπηρούνα
7. Κάτω βραχίονας
8. Φίλτρα
9. Δοχείο αλατιού
10. Θήκη απορρυπαντικού και λαμπруντικού
11. Ονομαστική πινακίδα
12. Πάνελ χειρισμού

ΠΑΝΕ ΧΕΙΡΙΣΜΟΥ

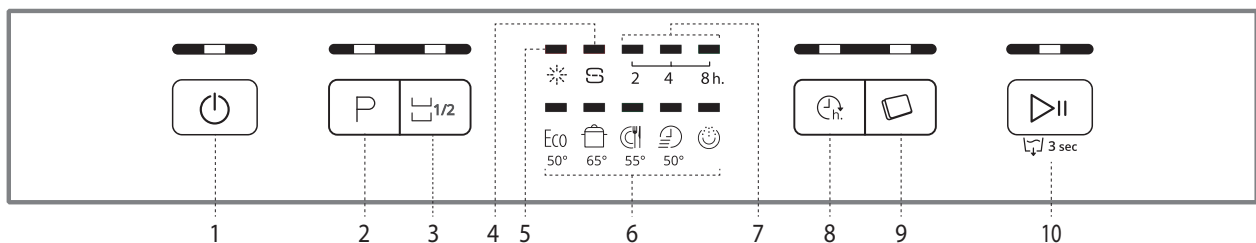

1. Πλήκτρο ON/OFF/Reset με τη λυχνία ελέγχου
2. Πλήκτρο επιλογή προγραμμάτων με λυχνία ελέγχου
3. Πλήκτρο προγράμματος μέσου φορτωμένου πλυντηρίου με τη λυχνία ελέγχου
4. Λυχνία ελέγχου της στάθμης αλατιού
5. Λυχνία ελέγχου της στάθμης του λαμπруντικού
6. Λυχνίες ελέγχου προγραμμάτων
7. Λυχνία ελέγχου καθυστερημένης εκκίνησης
8. Πλήκτρο καθυστερημένης εκκίνησης με λυχνία ελέγχου
9. Πλήκτρο παστίλιας με λυχνία ελέγχου
10. Πλήκτρο εκκίνηση/παύση/εκροής νερού

ΠΡΩΤΗ ΧΡΗΣΗ

ΑΛΑΤΙ, ΛΑΜΠΡΥΝΤΙΚΟ ΚΑΙ ΑΠΟΡΡΥΠΑΝΤΙΚΟ

ΣΥΜΒΟΛΕΣ ΓΙΑ ΠΡΩΤΗ ΧΡΗΣΗ

Μετά από εγκατάσταση πρέπει να αφαιρέσετε τα προστατευτικά από τα καλάθια και τα υπολειπόμενα φύλλα του επάνω καλαθιού.

ΓΕΜΙΣΗ ΔΟΧΕΙΟΥ ΑΛΑΤΙΟΥ

Χρησιμοποιώντας το αλάτι προστατεύετε τις σκευές και τα εξαρτήματα της συσκευής από ιζήματα.

- Το δοχείο αλατιού ποτέ δεν επιτρέπεται να είναι κενό.
- Σημαντικό ρόλο παίζει προγραμματισμός κατάλληλης σκληρότητας νερού.

Το δοχείο αλατιού βρίσκεται στο κάτω μέρος του πλυντηρίου πιάτων (see ΠΕΡΙΓΡΑΦΗ ΠΡΟΓΡΑΜΜΑΤΩΝ) και πρέπει να πληρωθεί όταν λάμπει

λυχνία ελέγχου ΣΤΑΘΜΗΣ ΑΛΑΤΙΟΥ  πάνω στο πάνελ χειρισμού.



1. Βγάλτε το κάτω καλάθι και ξεβιδώστε την τάπα του δοχείου αλατιού (αριστεροστροφώς).
2. Μόνο την πρώτη φορά που το κάνετε αυτό: γεμίστε το δοχείο αλατιού με νερό.
3. Επομένως πρέπει να βάλετε ένα χωνί (βλ. εικόνα) και να γεμίσετε το δοχείο αλατιού μέχρι την άκρη του (περίπου 1 kg). Πολύ συχνά λίγο νερό εκρέει τότε.
4. Μετά να βγάλτε το χωνί πρέπει να λουστράρετε την άκρη και να αφαιρέσετε το υπόλοιπο αλάτι.

Επιβεβαιωθείτε ότι η τάπα είναι σφικτά βιδωμένη έτσι ώστε το απορρυπαντικό να μην διαπεράσει στο δοχείο κατά τη διάρκεια πλυσίμου (αυτό μπορεί να βλάψει αμετάκλητα την εγκατάσταση αποσκλήρυνσης νερού).

Κάθε φορά που χρειάζεται να προσθέσετε αλάτι, είναι υποχρεωτικό η διαδικασία να ολοκληρώνεται πριν από την έναρξη του κύκλου πλύσης.

ΠΡΟΓΡΑΜΜΑΤΙΣΜΟΣ ΣΚΛΗΡΟΤΗΤΑΣ ΝΕΡΟΥ

Με σκοπό την ιδανική λειτουργία της εγκατάστασης αποσκλήρυνσης νερού απαραίτητο είναι να προγραμματίσετε τη σκληρότητα νερού ανάλογα στη σκληρότητα νερού στο σπίτι σας. Μπορείτε να λάβετε πληροφορίες για αυτό το θέμα από τον προμηθευτή νερού σας. Βαθμίδα σκληρότητας νερού προγραμματισμένη από το εργοστάσιο είναι 3 (μέση).

- Η συσκευή ενεργοποιείται πατώντας το πλήκτρο **ON/OFF**
- Η συσκευή απενεργοποιείται πατώντας το πλήκτρο **ON/OFF**
- Κρατήστε το πλήκτρο **ΕΚΚΙΝΗΣΗ/ΠΑΥΣΗ** ατά 5 δευτερόλεπτα μέχρι να ακούσετε το ακουστικό σήμα.
- Ενεργοποιήστε τη συσκευή πατώντας το πλήκτρο **ON/OFF**
- Θα ανάψει η λυχνία ελέγχου της τρέχουσας προγραμματισμένης βαθμίδας
- Προκειμένου να επιλέξετε την κατάλληλη βαθμίδα της σκληρότητας νερού πρέπει να πατήσετε το πλήκτρο **P** (βλέπε ΠΙΝΑΚΑΣ ΣΚΛΗΡΟΤΗΤΑΣ ΝΕΡΟΥ).

Προγραμματισμός σκληρότητας νερού		
Βαθμίδα	°dH Γερμανικές βαθμίδες	°fH Γαλλικές βαθμίδες
1. Μαλακό	0-6	0-10
2. Μέσο	7-11	11-20
3. Κανονικό	12-17	21-30
4. Σκληρό	18-34	31-60
5. Πολύ σκληρό	35-50	61-90

- Ενεργοποιήστε τη συσκευή πατώντας το πλήκτρο **ON/OFF**

Προγραμματισμός τελειώσει!

Άμεσα μετά να τελειώσετε αυτή τη διαδικασία πρέπει να ενεργοποιήσετε το πρόγραμμα χωρίς τη φόρτωση.

Πρέπει να χρησιμοποιήσετε αποκλειστικά το αλάτι προορισμένη ειδικά για τα πλυντήρια πιάτων.

Αφού χύσετε το αλάτι στη συσκευή θα ανάψει η **ΛΥΧΝΙΑ ΕΛΕΓΧΟΥ ΤΗΣ ΣΤΑΘΜΗΣ ΑΛΑΤΙΟΥ**.

Αν το δοχείο αλατιού δεν είναι πληρωμένο η εγκατάσταση αποσκλήρυνσης νερού και το εξάρτημα θερμότητας μπορεί να χαλάσουν.

ΠΛΗΡΩΣΗ ΤΟΥ ΔΟΧΕΙΟΥ ΛΑΜΠΡΥΝΤΙΚΟΥ

Το λαμπρυντικό διευκολύνει ΣΤΕΓΝΩΜΑ πιάτων. Το δοχείο λαμπρυντικού **A** πρέπει να πληρωθεί όταν ανάψει **λυχνία ελέγχου ΤΗΣ ΣΤΑΘΜΗΣ ΛΑΜΠΡΥΝΤΙΚΟΥ** .

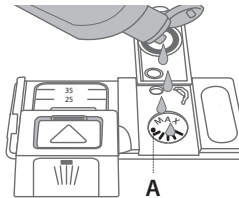
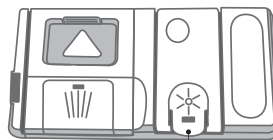

1. Επομένως ανοίξτε το δοχείο **B**, πατώντας και τραβώντας το πλήκτρο πάνω στην τάπα.
2. Πρέπει να χύσετε προσεκτικά το λαμπρυντικό μέσα στο δοχείο, σε μέγιστη ποσότητα 110 ml και αποφεύγοντας να το χύσετε έξω από το δοχείο. Σε περίπτωση που χύσετε έξω το λαμπρυντικό αμέσως πρέπει να το λουστράρετε με στεγνό ύφασμα.
3. Πίστετε την τάπα μέχρι να ακούσετε ένα κλικ.
ΠΟΤΕ μην χύσετε το λαμπρυντικό άμεσα στο εσωτερικό χώρο του θαλάμου.

ΠΡΟΣΑΡΜΟΓΗ ΔΟΣΗΣ ΛΑΜΠΡΥΝΤΙΚΟΥ

Αν δεν είστε πλήρως ικανοποιημένοι με τα αποτελέσματα στεγνώματος μπορείτε να προσαρμόσετε την ποσότητα λαμπρυντικού που χρησιμοποιείτε.

- Ενεργοποιείτε το πλυντήριο πιάτων πατώντας το πλήκτρο **ON/OFF**
- Απενεργοποιείτε το πλυντήριο πιάτων πατώντας το πλήκτρο **ON/OFF**
- Πρέπει να πατήσετε τρεις φορές το πλήκτρο **ΕΚΚΙΝΗΣΗ/ΠΑΥΣΗ** – θα ακούσετε ακουστικό σήμα.
- Ενεργοποιήστε το πλυντήριο πιάτων ή πατώντας το πλήκτρο **ON/OFF**
- Θα ανάψει η λυχνία ελέγχου της τρέχουσας προγραμματισμένης βαθμίδας
- Πατήστε το πλήκτρο **P** με σκοπό να επιλέξετε τη στάθμη ποσότητας λαμπρυντικού.
- Απενεργοποιήστε το πλυντήριο πιάτων ή πατώντας το πλήκτρο **ON/OFF**

Προγραμματισμός τελειώσει!

Όταν η στάθμη λαμπρυντικού είναι προγραμματισμένη στην τιμή 1 (ΕΚΟ), το λαμπρυντικό δε θα εφαρμοστεί. Μετά να τελειώσει το λαμπρυντικό θα ανάψει η λυχνία ελέγχου **ΝΧΑΜΗΛΗ ΣΤΑΘΜΗ ΛΑΜΠΡΥΝΤΙΚΟΥ**.

Μπορούν να ρυθμιστούν έως και 5 επίπεδα ανάλογα με το μοντέλο πλυντηρίου πιάτων. Η εργοστασιακή ρύθμιση είναι ειδική για το μοντέλο, ακολουθήστε τις παραπάνω οδηγίες για να το ελέγξετε για τη συσκευή σας.

- 'Αν πάνω στα πιάτα δείτε μπλε λουρίδες, επιλέξτε τη χαμηλή βαθμίδα (2-3).
- 'Α πάνω στα πιάτα δείτε σταγόνες νερού ή ίχνη ιζημάτων, επιλέξτε την υψηλή βαθμίδα (4-5).

ΠΛΗΡΩΣΗ ΔΟΧΕΙΟΥ ΑΠΟΡΡΥΠΑΝΤΙΚΟΥ

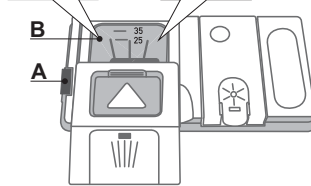
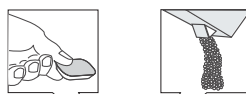

Γι άνοιγμα του δοχείου απορρυπαντικού χρησιμοποιείται η λειτουργία A

Πρέπει να βάλετε το απορρυπαντικό μόνο σε στεγνό δοχείο B.

Το απορρυπαντικό για προκαταρκτικό πλύσιμο πρέπει να εφαρμοστεί άμεσα στο εσωτερικό χώρο του θαλάμου.

1. Όταν μετράτε το απορρυπαντικό ανατρέξτε στις προηγούμενες πληροφορίες για να προσθέσετε την κατάλληλη ποσότητα, μέσα στη θήκη **B** υπάρχουν ενδείξεις ως βοήθημα για τη δοσομέτρηση του απορρυπαντικού.

2. Πρέπει να αφαιρέσετε υπόλειμμα απορρυπαντικού από τις άκρες δοχείου και επομένως να βάλτε την τάπα έτσι ώστε να ακούσετε ένα κλικ.
3. Κλείνετε την τάπα δοχείου απορρυπαντικού τραβώντας την μέχρι να φτάσει την κατάλληλη θέση μέσα στο μηχανισμό κλεισίμου.

Το δοχείο απορρυπαντικού ανοίγει αυτομάτως σε κατάλληλο χρόνο, σύμφωνα με το πρόγραμμα λειτουργίας.

Στην περίπτωση που χρησιμοποιείτε το απορρυπαντικό τύπου "όλα σε ένα" προτείνουμε να χρησιμοποιήσετε το πλήκτρο **ΠΑΣΤΙΛΙΟ**, γιατί αυτό προκαλεί προσαρμογή του προγράμματος έτσι, ώστε να λάβετε τα καλύτερα αποτελέσματα πλυσίμου και στεγνώματος.

ΠΙΝΑΚΑΣ ΠΡΟΓΡΑΜΜΑΤΩΝ

Πρόγραμμα	Φάση στεγνώματος	Διαθέσιμες επιλογές ^{*)}	Δοχείου απορρυπαντικού		Διάρκεια προγράμματος πλύσιμου (h:min) ^{**)}	Κατανάλωση νερού (l/κύκλος)	Κατανάλωση ηλεκτρικής ενέργειας (kWh/κύκλος)
			Εσωτερικός χώρος του θαλάμου	B			
1. Eko	Eco 50°	1/2	✓	✓	3:20	12,0	1,04
2. Εντατικό	65°	1/2	-	✓	2:30	15,0	1,50
3. Κανονικό	55°	1/2	-	✓	2:00	15,0	1,35
4. Γρήγορο 30'	50°		-	✓	0:30	8,5	0,50
5. Προκαταρκτικό πλύσιμο	-	1/2	-	-	0:10	4,5	0,01

Τα δεδομένα του προγράμματος ΟΙΚΟΝΟΜΙΚΟ μετρώνται υπό εργαστηριακές συνθήκες σύμφωνα με το Ευρωπαϊκό Πρότυπο EN 50242.

Σημείωση για τα Εργαστήρια Δοκιμών: για πληροφορίες για τις συνθήκες της συγκριτικής δοκιμής EN, απευθυνθείτε στη διεύθυνση: dw_test_support@whirlpool.com

Δεν απαιτείται προεπεξεργασία των σκευών για κανένα πρόγραμμα.

*) Δεν μπορούν να χρησιμοποιηθούν όλες οι επιλογές ταυτόχρονα.

**) Η διάρκεια του προγράμματος που εμφανίζεται στην οθόνη ή στο βιβλιαράκι είναι μια εκτίμηση υπολογισμένη σε τυποποιημένες συνθήκες. Ο πραγματικός χρόνος μπορεί να διαφέρει σε συνάρτηση με πολλούς παράγοντες όπως η θερμοκρασία και η πίεση του εισερχόμενου νερού, η θερμοκρασία του χώρου, η ποσότητα απορρυπαντικού, η ποσότητα και ο τύπος φορτίου, η ισορροπία του φορτίου, οι πρόσθετες επιλογές και η βαθμονόμηση του αισθητήρα. Η βαθμονόμηση του αισθητήρα μπορεί να αυξήσει τη διάρκεια του προγράμματος έως και 20 λεπτά.

Κατανάλωση κατά την αναμονή: Κατανάλωση με συσκευή ενεργοποιημένη μετά το τέλος του προγράμματος: 6 W - Κατανάλωση με τη συσκευή απενεργοποιημένη: 0,5 W

ΠΕΡΙΓΡΑΦΗ ΠΡΟΓΡΑΜΜΑΤΩΝ

Οδηγίες επιλογής του κύκλου πλύσιμου.

ΕΚΟ

Κανονικός βαθμός βρομιάς πιάτων. Το στάνταρ πρόγραμμα το οποίο είναι το πιο αποδοτικό από την άποψη σχέσης μεταξύ της κατανάλωσης ηλεκτρικής ενέργειας και της κατανάλωσης νερού.

ΕΝΤΑΤΙΚΟ

Το πρόγραμμα προτείνεται για πολύ βρομερά πιάτα, είναι κατάλληλο ειδικά για τηγάνια και κατσαρόλες (μην τ χρησιμοποιήσετε για πλύσιμο ευαίσθητων σκευών).

ΚΑΝΟΝΙΚΟ

Για κανονικά λερωμένα πιάτα με ξεραμένα υπολείμματα τροφών.

ΓΡΗΓΟΡΟ 30'

Το πρόγραμμα για λίγο βρομερές σκευές, χωρίς στεγνά υπολείμματα φαγητού.

ΠΡΟΚΑΤΑΡΚΤΙΚΟ ΠΛΥΣΙΜΟ

Για σκευές οι οποίες πρόκειται να πλυθούν αργότερα. Σε περίπτωση τέτοιου προγράμματος μην χρησιμοποιήσετε κανένα απορρυπαντικό.

Παρατηρήσεις:

Λάβετε υπόψη ότι κύκλοι όπως Γρηγορο ή Fast είναι πιο αποτελεσματικοί για ελαφρώς λερωμένα σκεύη.

Με σκοπό να περιορίσετε ακόμη κατανάλωση πρέπει να ενεργοποιήσετε το πλυντήριο πιάτων μόνο όταν είναι γεμάτο.

ΕΠΙΛΟΓΕΣ ΚΑΙ ΛΕΙΤΟΥΡΓΙΕΣ

Μπορείτε να επιλέξετε τις ΕΠΙΛΟΓΕΣ άμεσα πατώντας το κατάλληλο πλήκτρο σε (see ΠΑΝΕ ΧΕΙΡΙΣΜΟΥ).

Αν ορισμένη επιλογή είναι συμβατή με (βλέπε ΠΙΝΑΚΑΣ ΠΡΟΓΡΑΜΜΑΤΩΝ) τότε η κατάλληλη λυχνία LED αναβοσβήνει τρεις φορές σε μικρά χρονικά διαστήματα και εκπέμπεται ακουστικό σήμα Αυτή η λειτουργία θα ενεργοποιηθεί.



ΜΕΣΗ ΦΟΡΤΩΣΗ

Αν δεν υπάρχουν πολλές σκευές για να πλυθούν μπορείτε να εφαρμόσετε τον κύκλο μέσης φόρτωσης με σκοπό να εξοικονομήσετε το νερό, την ενέργεια και το απορρυπαντικό. Επιλέξτε αυτό το πρόγραμμα και ενεργοποιήστε το πλήκτρο ΜΕΣΗΣ ΦΟΡΤΩΣΗΣ: θα ανάψει κατάλληλη λυχνία ελέγχου. Προκειμένου να ενεργοποιήσετε αυτήν την επιλογή πατήστε ξανά το πλήκτρο ΜΕΣΗΣ ΦΟΡΤΩΣΗΣ.

Να θυμηθείτε να μειώσετε τη δόση απορρυπαντικό σε μισή.



ΠΑΣΤΙΛΙΑ

Αυτός ο προγραμματισμός επιτρέπει να βελτιώσετε λειτουργία προγράμματος στην εξάρτηση από τον τύπο χρησιμοποιούμενου απορρυπαντικού.

Πατήστε το πλήκτρο ΠΑΣΤΙΛΙΑ και κρατήστε το πατημένο (θα ανάψει η λυχνία ελέγχου θα ανάψει σχετικό σύμβολο). Αν χρησιμοποιήσετε συνδυασμό απορρυπαντικών σε μορφή μιας παστίλιας (λαμπρυντικό, αλάτι και απορρυπαντικό σε μια δόση).

Σε περίπτωση χρήσης απορρυπαντικού σε σκόνη η σε υγρό αυτή η επιλογή πρέπει να είναι απενεργοποιημένη.



ΚΑΘΥΣΤΕΡΗΜΕΝΗ ΕΚΚΙΝΗΣΗ

Μπορείτε να καθυστερήσετε την ώρα εκκίνησης του προγράμματος ανά 2, 4 ή 8 ώρες.

1. Με σκοπό να το κάνετε μετά να επιλέξετε ορισμένο πρόγραμμα πατήστε το πλήκτρο ΚΑΘΥΣΤΕΡΗΜΕΝΗΣ ΕΚΚΙΝΗΣΗΣ. Θα ανάψει η λυχνία ελέγχου.
2. Επιλέξτε το χρόνο καθυστέρησης πατώντας πολλές φορές το πλήκτρο ΚΑΘΥΣΤΕΡΗΜΕΝΗΣ ΕΚΚΙΝΗΣΗΣ. Εν σειρά θα προβληθούν δυνατοί χρόνοι καθυστέρησης: 2 ώρες, 4 ώρες ή 8 ώρες. Μετά να πατήσετε ξανά το πλήκτρο ΚΑΘΥΣΤΕΡΗΜΕΝΗΣ ΕΚΚΙΝΗΣΗΣ η επιλογή αυτή θα απενεργοποιηθεί και η λυχνία ελέγχου θα σβήσει.
3. Μετά να επιλέξετε τη διαδικασία αυτή θα αρχίσει μέτρηση χρόνου αν πατήσετε το πλήκτρο ΕΚΚΙΝΗΣΗΣ/ ΠΑΥΣΗΣ. Θα ανάψει η λυχνία ελέγχου του επιλεγμένου χρόνου καθυστέρησης και θα ανάψει το πλήκτρο ΕΚΚΙΝΗΣΗΣ/ΠΑΥΣΗΣ (συνεχές φως).
4. Μετά από πέρασμα επιλεγμένου χρόνου καθυστέρησης η λυχνία ελέγχου θα σβήσει και το πρόγραμμα θα ξεκινήσει.

Δεν δύναται να προγραμματίσετε την επιλογή ΚΑΘΥΣΤΕΡΗΜΕΝΗΣ ΕΚΚΙΝΗΣΗΣ όταν το πρόγραμμα έχει ήδη ξεκινήσει.



ΕΚΡΟΗ ΝΕΡΟΥ

Με σκοπό να σταματήσετε και να ακυρώσετε τον ενεργό κύκλο μπορείτε να χρησιμοποιήσετε τη λειτουργία εκροής νερού.

Πατώντας και κρατώντας αρκετό καιρό το πλήκτρο ΕΚΚΙΝΗΣΗΣ/ΠΑΥΣΗΣ ενεργοποιείτε τη λειτουργία ΕΚΡΟΗΣ ΝΕΡΟΥ. Το τρέχον ενεργό πρόγραμμα τότε σταματάει και το νερό εκρέει από το πλυντήριο πιάτων.

ΚΑΘΗΜΕΡΙΝΗ ΧΡΗΣΗ

1. ΕΛΕΓΧΟΣ ΣΥΝΔΕΣΗΣ ΝΕΡΟΥ

Βεβαιωθείτε ότι η συσκευή συνδέεται στο δίκτυο ύδρευσης και ότι η βάνα παροχής νερού είναι ανοιχτή.

2. ΕΚΚΙΝΗΣΗ ΠΛΥΝΤΗΡΙΟΥ ΠΙΑΤΩΝ

Πατήστε το πλήκτρο **ON/OFF**

3. ΠΛΗΡΩΣΗ ΚΑΛΑΘΙΩΝ

(see *LOADING THE RACKS*)

4. ΠΛΗΡΩΣΗ ΔΟΧΕΙΟΥ ΑΠΟΡΡΥΠΑΝΤΙΚΟΥ

(see *PROGRAMS TABLE*).

5. ΕΠΙΛΟΓΗ ΠΡΟΓΡΑΜΜΑΤΟΣ ΚΑΙ ΑΤΟΜΙΚΩΝ ΠΡΟΓΡΑΜΜΑΤΙΣΜΩΝ ΚΥΚΛΟΥ

Επιλέξτε πιο κατάλληλο πρόγραμμα σε ορισμένο τύπο σκευών και την ένταση βρομιάς τους, (see *ΠΕΡΙΓΡΑΦΗ ΠΡΟΓΡΑΜΜΑΤΩΝ*), πατώντας το πλήκτρο **P**.

Σημειώστε προτιμώμενες επιλογές (βλέπε *ΕΠΙΛΟΓΕΣ ΚΑΙ ΛΕΙΤΟΥΡΓΙΕΣ*).

6. ΕΝΕΡΓΟΠΟΙΗΣΗ ΠΛΥΝΤΗΡΙΟΥ ΠΙΑΤΩΝ

Ενεργοποιήστε τον κύκλο πλυσίμου, πατώντας το πλήκτρο **ΕΚΚΙΝΗΣΗΣ/ΠΑΥΣΗΣ**. Μετά να ξεκινήσει το πρόγραμμα θα ακούσετε ένα ακουστικό σήμα.

7. ΤΕΛΟΣ ΚΥΚΛΟΥ ΠΛΥΣΙΜΟΥ

Τέλος του κύκλου πλυσίμου επισημαίνεται με ακουστικό σήμα και πάνω στην οθόνη και ανάβει η λυχνία ελέγχου επιλεγμένου προγράμματος. Ανοίξτε την πόρτα και απενεργοποιήστε τη συσκευή πατώντας το πλήκτρο **ON/OFF**

Με σκοπό να αποφύγετε εγκαύματα περιμένετε λίγα λεπτά πριν να βγάλετε τις σκευές από το πλυντήριο πιάτων.

Βγάλετε τις σκευές αρχίζοντας από το κάτω καλάθι.

Η συσκευή απενεργοποιείται αυτομάτως κατά τη διάρκεια μεγάλων χρονικών διαστημάτων οπότε δεν χρησιμοποιείται με σκοπό να μειώσει κατανάλωση.

Αν πι σκευές είναι μόνο λίγο βρομερές ή έχουν ξεπλυθεί με το νερό πριν τις βάλετε στο πλυντήριο πιάτων πρέπει να μειώσετε ανάλογα την ποσότητα απορρυπαντικού.

ΤΡΟΠΟΠΟΙΗΣΗ ΤΡΕΧΟΝΤΟΣ ΠΡΟΓΡΑΜΜΑΤΟΣ

Αν επιλέξετε ακατάλληλο πρόγραμμα μπορείτε να το αλλάξετε υπό τον όρο ότι τό πρόγραμμα μόλις άρχισε. Πατήστε και κρατήστε το κουμπί **ON/OFF**, και το πλυντήριο πιάτων θα απενεργοποιηθεί. Μπορείτε να το ενεργοποιήσετε ξανά πατώντας το πλήκτρο **ON/OFF** και επιλέγοντας καινούριο κύκλο πλυσίμου με προτιμώμενες επιλογές. Ο κύκλος θα ξεκινήσει αφού και πατήσετε το πλήκτρο **ΕΚΚΙΝΗΣΗΣ/ΠΑΥΣΗΣ**.

ΠΡΟΣΘΕΣΗ ΠΙΑΤΩΝ

Μην απενεργοποιώντας τη συσκευή ανοίξτε την πόρτα (**προσοχή στο ΖΕΣΤΟ υδρατμό!**) και προσθέστε τις σκευές στο πλυντήριο πιάτων. Κλείστε την πόρτα και πατήστε το πλήκτρο **ΕΚΚΙΝΗΣΗΣ/ΠΑΥΣΗΣ** και ο κύκλος θα αρχίσει από τη στιγμή οπότε σταμάτησε πριν.

ΤΥΧΑΙΕΣ ΠΑΥΣΕΙΣ

Αν κατά τη διάρκεια κύκλου πλυσίμου ανοίξει η πόρτα του πλυντηρίου πιάτων ή γίνει διακοπή της ηλεκτρικής ενέργειας ο κύκλος θα σταματήσει. Με σκοπό να ενεργοποιήσετε ξανά τον κύκλο μετά να κλείσετε την πόρτα ή να επιστραφεί η ηλεκτρική ενέργεια πατήστε το πλήκτρο **ΕΚΚΙΝΗΣΗΣ/ΠΑΥΣΗΣ**.

Μπορείτε να λάβετε περισσότερες πληροφορίες για αυτή τη λειτουργία του πλυντηρίου πιάτων ζητώντας τις Οδηγίες χρήσης και συντήρησης ή λαμβάνοντάς τες από την ιστοσελίδα μας, σύμφωνα με τις οδηγίες που αναφέρονται στο τέλος του παρόντος φυλλαδίου. 

ΣΥΜΒΟΥΛΕΣ ΚΑΙ ΣΥΣΤΑΣΕΙΣ

ΣΥΣΤΑΣΕΙΣ

Πριν αν φορτώσετε τα καλάθια πρέπει αν αφαιρέσετε όλα τα υπολείμματα φαγητού από τα πιάτα και να αδειάσετε τα ποτήρια. **Δεν υπάρχει ανάγκη να ξεπλύνετε τα πιάτα στο τρεχούμενο νερό προγενέστερα.**

Τοποθετήστε τις σκευές σταθερά ώστε να μην πέσουν και βάλτε τα δοχεία με τα ανοίγματά τους προς τα κάτω, στραβά πάνω σε κοιλιά/κυρτά εξαρτήματά τους έτσι ώστε το νερό να φτάσει εύκολα σε κάθε επιφάνεια και να έχει ελεύθερη πρόσβαση.

Προειδοποίηση: τα καλύμματα, οι λαβές, οι δίσκοι και οι τηγανιές δεν επιτρέπονται να μπλοκάρουν περιστροφές των βραχιόνων.

Βάλτε όλες τις λεπτές σκευές μέσα στο καλάθι για μαχαιροπήρουνα Βάλτε πολύ βρομερές σκευές και τηγανιές στο κάτω καλάθι γιατί αυτό πιτσιλίζεται το πιο δυνατόν με το νερό και το πλύσιμο σε αυτό το χώρο είναι το πιο εντατικό,

Μετά να βάλετε τις σκευές μέσα στη συσκευή επιβεβαιωθείτε ότι οι βραχίονες μπορούν να περιστρέφονται εύκολα.

ΥΓΙΕΙΝΟ

Με σκοπό να αποφύγετε δυσάρεστη οσμή και ιζήματα μέσα στο πλυντήριο πιάτων, ενεργοποιήστε το πρόγραμμα με υψηλή θερμοκρασία τουλάχιστον μια φορά κάθε μήνα. Χρησιμοποιήστε το απορρυπαντικό σε ποσότητα ίσια με ένα κουταλάκι και ενεργοποιήστε το πλυντήριο πιάτων χωρίς φόρτωση με σκοπό να το καθαρίσετε.

ΑΚΑΤΕΛΛΗΛΑ ΠΙΑΤΑ

- Ξύλινα πιάτα και μαχαιροπήρουνα.
 - Λεπτά διακοσμημένα ποτήρια, χειροτεχνία και σκευές-μνημεία. Διακοσμήσεις σε αυτές σκευές δεν είναι ανθεκτικές στη δράση του πλυντηρίου.
 - Σκευές που περιέχουν εξαρτήματα κατασκευασμένα από τεχνητά υλικά που δεν είναι ανθεκτικά στη υψηλή θερμοκρασία.
 - Σκευές από μέταλλο ή χαλκό.
 - Σκευές με βρομιά από στάχτη, κηρό, λιπαντικό ή λίπος.
- Κατά πλύσιμο τα χρώματα των διακοσμήσεων των σκευών κατασκευασμένων από γυαλί αλουμίνιο ή άργυρο μπορεί να αποχρωματίσουν και να τροποποιηθούν. Ορισμένοι τύποι γυαλιού (π.χ. κρύσταλλο) μπορεί να γίνουν ματ μετά από αρκετούς κύκλους πλυσίμου.

ΒΛΑΒΕΣ ΣΚΕΥΩΝ ΚΑΤΑΣΚΕΥΑΣΜΕΝΩΝ ΑΠΟ ΓΥΑΛΙ ΚΑΙ ΑΛΛΑ ΥΛΙΚΑ

- Στο πλυντήριο πιάτων πρέπει να πλύνετε αποκλειστικά τέτοιες γυάλινες και πορσελάνινες σκευές τις οποίες διαβεβαίωσε ο κατασκευαστής του ότι είναι κατάλληλες για πλυντήριο πιάτων.
- Για πλύσιμο τέτοιων σκευών πρέπει να χρησιμοποιήσετε ειδικό, απαλό απορρυπαντικό.
- Πρέπει να βγάλετε γυάλινες σκευές και μαχαιροπήρουνα από το πλυντήριο πιάτων αμέσως μετά από το τέλος κύκλου.

ΠΛΗΡΩΣΗ ΚΑΛΑΘΙΩΝ

ΠΑΝΩ ΚΑΛΑΘΙ

Στο πάνω καλάθι πρέπει να βάλετε λεπτές και ελαφριές σκευές: ποτήρια, φλιτζάνια, μικρά πιάτα, χαμηλά κύπελλα.

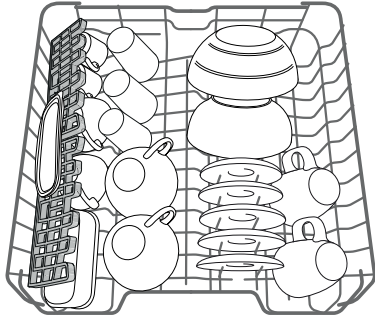

(παράδειγμα διάθεσης σκευών στο πάνω καλάθι)

ΚΑΤΩ ΚΑΛΑΘΙ

Είναι το καλάθι για κατσαρόλες, καλύμματα, πιάτα, κύπελλα, μαχαιροπηρούνα κλπ. Το καλύτερο να τοποθετήσετε μεγάλα πιάτα και καλύμματα κατσαρολών από πλευρές να μη εμποδίσουν κίνηση των βραχιόνων

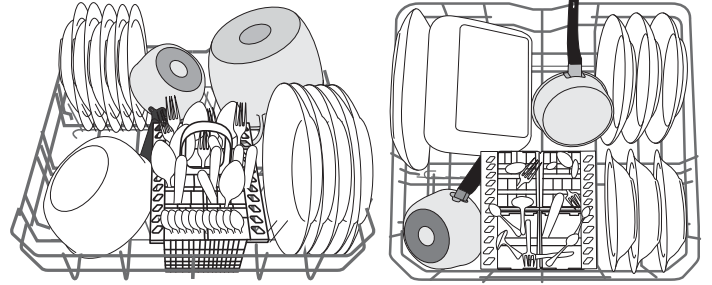

(παράδειγμα διάθεσης σκευών στο κάτω καλάθι)

ΡΥΘΜΙΣΗ ΥΨΟΥΣ ΠΑΝΩ ΚΑΛΑΘΙΟΥ

Το ύψος του πάνω καλαθιού μπορεί να προσαρμοστεί“ μπορείτε να το βάλετε πιο επάνω προκειμένου να χωρέσετε στο κάτω καλάθι μεγάλες κατσαρόλες ή να το τοποθετήσετε πιο επάνω προκειμένου να χρησιμοποιήσετε όσο δυνατόν αποτελεσματικά τις υποστηρίξεις και να αφήσετε μεγαλύτερο χώρο επάνω για να αποφύγετε σύγκρουση με τις σκευές από το πάνω καλάθι.

Πάνω καλάθι είναι εξοπλισμένο με το **ρυθμιστή ύψους του πάνω καλαθιού** (βλέπε εικόνα). Για να ανυψώσετε το καλάθι δεν χρειάζεται να πατήσετε το μοχλό, αλλά απλώς να το τραβήξετε κρατώντας το από δύο πλευρές μόνο όταν έχει σταθερή θέση επάνω.

Με σκοπό να το βάλετε πίσω πιο κάτω πρέπει να πατήσετε τους μοχλούς **A** που βρίσκονται από πλευρές του καλαθιού και να μεταφέρετε το καλάθι προς τα κάτω.

Έντονα προτείνουμε να μην αλλάξετε το ύψος του καλαθιού όταν είναι φορτωμένο.

ΠΟΤΕ μην ανυψώσετε ή να κατεβάσετε το καλάθι μόνο από μια πλευρά.

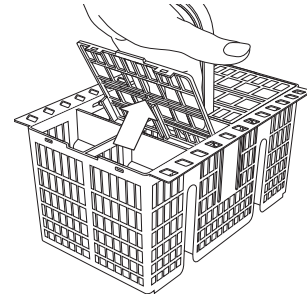
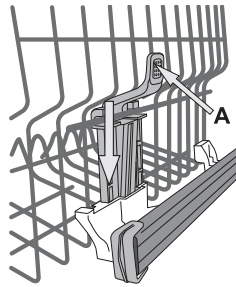

ΚΑΛΑΘΙ ΓΙΑ ΜΑΧΑΙΡΟΠΗΡΟΥΝΑ

Το καλάθι είναι σαν μονάδα και είναι εξοπλισμένο με σχάρες από επάνω με σκοπό την εύκολη τοποθέτηση των μαχαιροπηρούνων. Πρέπει να τοποθετήσετε το καλάθι για μαχαιροπηρούνα αποκλειστικά εμπρός από το κάτω καλάθι

Μαχαίρια και άλλα μαχαιροπηρούνα με κοφτερές άκρες πρέπει να τοποθετηθούν με τη μύτη προς τα κάτω μέσα στο καλάθι για να μη ή επίεδα μέσα στα υποστηρίγματα του π'ανω καλαθιού.

ΡΥΘΜΙΣΟΜΕΝΑ ΠΡΤΥΣΣΟΜΕΝΑ ΡΑΦΙΑ

τα ράφια συναρμολογημένα από πλευρές μπορεί να τοποθετηθούν σε τρία διαφορετικά ύψη με σκοπό τη βελτίωση της διάθεσης σκευών μέσα στο καλάθι.

Τα ποτήρια κρασιού μπορεί να τοποθετηθούν ασφαλώς σε πτυσσόμενα ράφια βάζοντας τα πόδια ποτηρίων κρασιού σε κατάλληλα ανοίγματα.

Με σκοπό να βελτιώσετε τη διαδικασία στεγνώματος τοποθετήστε τα ποτήρια κρασιού πάνω στα πτυσσόμενα ράφια με ακόμη μεγαλύτερη γωνία. Για να αλλάξετε τη γωνία κλίσης τραβήξτε τα πτυσσόμενα ράφια προς τα επάνω, να τα σύρτε τα λίγο και τοποθετήστε τα κατά προτίμησή σας.

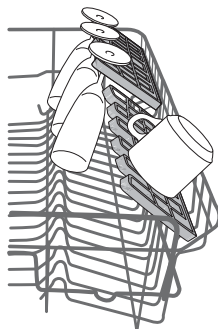

ΣΥΝΤΗΡΗΣΗ

ΚΑΘΑΡΙΣΜΟΣ ΤΟΥ ΣΕΤ ΦΙΛΤΡΑΡΙΣΜΑΤΟΣ

Πρέπει να καθαρίζετε τακτικά τα φίλτρα με σκοπό να μην βουλώσουν και να υπάρξει ελεύθερη ροή νερού.

Το σετ φίλτρων περιλαμβάνει τρία φίλτρα που σταματούν υπολείμματα φαγητού που εισέρχουν μαζί με το νερό και ξανά ρέουν πίσω με το νερό. Για να λάβετε τα καλύτερα αποτελέσματα πρέπει να διατηρήσετε τα φίλτρα καθαρά.

Αν οποιοδήποτε φίλτρο είναι χαλαρό μην χρησιμοποιήσετε το πλυντήριο πιάτων.

Μετά από αρκετά πλύσιμα πρέπει να ελέγξετε κατάσταση των φίλτρων και αν υπάρξει ανάγκη πρέπει να τα πλύνετε στο τρεχούμενο νερό με χρήση τη μεταλλική βούρτσα, παρακολουθώντας τις παρακάτω οδηγίες.

1. Περιστρέψτε το κυλινδρικό φίλτρο **A** αριστεροστρόφα και βγάλτε το (Εικ. 1).
2. Επομένως βγάλτε έξω το φίλτρο με σχήμα κούπας **B**, πατώντας λίγο τα πτερύγια (Εικ. 2).
3. Βγάλτε το φίλτρο από ανοξείδωτο χάλυβα **C** (Εικ. 3).
4. Πρέπει να ελέγξετε την κατάσταση του σιφονιού και να αφαιρέσετε όλα τα υπολείμματα φαγητού. **ΠΟΤΕ ΜΗΝ ΑΦΑΙΡΕΣΕΤΕ** το προστατευτικό της αντλίας του κύκλου πλυσίμου (μαύρο εξάρτημα) (Εικ. 4).

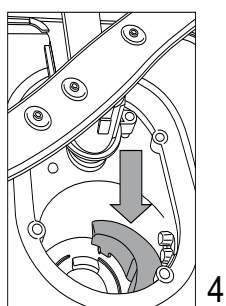
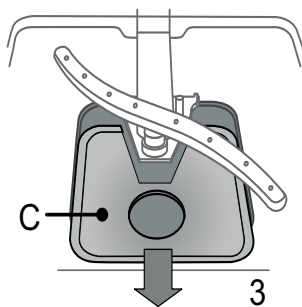
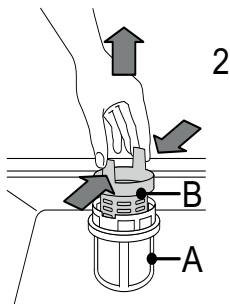
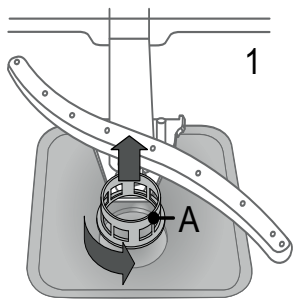

Μετά να καθαρίσετε τα φίλτρα πρέπει να τα βάλετε πίσω στη θέση τους προσέχοντας την κατάλληλη τοποθέτησή τους. Έτσι θα σώσετε την απόδοση του πλυντηρίου πιάτων.

ΚΑΘΑΡΙΣΜΟΣ ΒΡΑΧΙΟΝΩΝ

Μερικές φορές τα υπολείμματα φαγητού μπορεί να συσκολληθούν στους βραχίονες και να μπλοκάρουν τα ανοίγματα ροής νερού. Για αυτό το λόγο προτείνεται η περιοδική επιθεώρηση των βραχιόνων και ο καθαρισμός τους με χρήση τη μικρή βούρτσα η οποία δεν είναι μεταλλική.

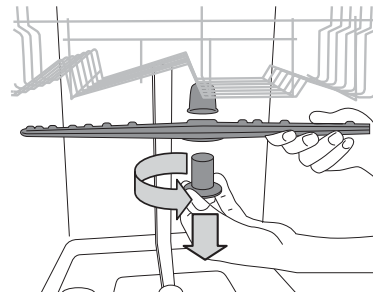

Με σκοπό να βγάλετε το επάνω βραχίονα πρέπει να περιστρέψετε το πλαστικό δακτύλιο μπλοκαρίσματος αριστεροστρόφα. Τοποθετήστε το πάνω βραχίονα έτσι ώστε η πλευρά με μεγαλύτερο αριθμό ανοιγμάτων να βρεθεί προς τα επάνω.

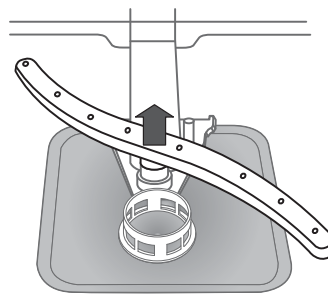

Βγάλτε το κάτω βραχίονα τραβώντας το προς τα επάνω.

ΚΑΘΑΡΙΣΜΟΣ ΣΩΛΗΝΑ ΕΙΣΟΔΟΥ ΝΕΡΟΥ

Αν οι σωλήνες νερού είναι καινούριοι ή δεν χρησιμοποιήθηκαν πολύ καιρό πρέπει να τους ξεπλύνετε με τι νερό πριν από τη σύνδεσή τους με σκοπό να επιβεβαιωθείτε ότι είναι διαπερατοί και χωρίς βρομιά. Το να μην εφαρμόσετε τέτοια μέσα προστασίας μπορεί να προκαλέσει μπλοκάρισμα εισόδου νερού και βλάβη του πλυντηρίου πιάτων.

ΑΝΑΖΗΤΗΣΗ ΔΥΣΛΕΙΤΟΥΡΓΙΩΝ

Μπορεί να εμφανιστεί ότι το πλυντήριο πιάτων δε θα λειτουργήσει σωστά. Πριν να επικοινωνήσετε με την τεχνική υπηρεσία πρέπει να ελέγξετε αν μπορείτε να επιλύσετε πρόβλημα χρησιμοποιώντας τον παρακάτω κατάλογο.

ΠΡΟΒΛΗΜΑ	ΠΙΘΑΝΕΣ ΑΙΤΙΕΣ	ΕΠΙΛΥΣΕΙΣ
Το πλυντήριο πιάτων δεν ενεργοποιείται και δεν απαντάει στις εντολές.	Η συσκευή δεν είναι συνδεδεμένη σωστά στην πηγή ηλεκτρικής ενέργειας.	Βάλτε το φως στην πρίζα.
	Έλλειψη ηλεκτρικής ενέργειας.	Το πλυντήριο πιάτων θα ενεργοποιηθεί αυτομάτως μετά να επιστραφεί η ηλεκτρική ενέργεια.
	Η πόρτα του πλυντηρίου πιάτων εν είναι κλειστή.	Πιέστε την τάπα μέχρι να ακούσετε ένα κλικ.
	Το πλυντήριο πιάτων δεν απαντάει στις εντολές.	Απενεργοποιήστε τη συσκευή πατώντας το πλήκτρο ON/OFF και επομένως ενεργοποιήστε την ξανά μετά από ένα λεπτό και εκτελέστε επαναφορά του προγράμματος.
Το νερό δεν εκρέει από το πλυντήριο πιάτων.	Ο κύκλος πλυσίμου δεν έχει τελειώσει ήδη.	Περιμένετε να τελειώσει ο κύκλος.
	Ο σωλήνας εκροής νερού είναι τυλιγμένο.	Παρακαλώ ελέγξτε αν ο σωλήνας εκροής μην είναι τυλιγμένος (βλέπε ΟΔΗΓΙΕΣ ΕΓΚΑΤΑΣΤΑΣΗΣ).
	Ο σωλήνας εκροής του νεροχύτη είναι μπλοκαρισμένο.	Καθαρίστε το σωλήνα εκροής του νεροχύτη.
	Τα υπολείμματα φαγητού βούλωσαν το φίλτρο.	Καθαρίστε το φίλτρο (βλέπε ΚΑΘΑΡΙΣΜΟΣ ΤΟΥ ΣΕΤ ΦΙΛΤΡΩΝ)
Το πλυντήριο πιάτων λειτουργεί πάρα πολύ δυνατά.	Οι σκευές χτυπούν μια την άλλη.	Τοποθετήστε τις σκευές κατάλληλα (βλέπε ΠΛΗΡΩΣΗ ΚΑΛΑΘΙΩΝ).
	Μέσα στο πλυντήριο πιάτων δημιουργήθηκε υπερβολικός αφρός.	Μετρήθηκε ακατάλληλη ποσότητα απορρυπαντικού ή χρησιμοποιήθηκε το απορρυπαντικό ακατάλληλο για πλυντήριο πιάτων (see ΠΛΗΡΩΣΗ ΔΟΧΕΙΟΥ ΑΠΟΡΡΥΠΑΝΤΙΚΟΥ). Εκτελέστε επαναφορά του πλυντηρίου πιάτων πατώντας το πλήκτρο ΕΚΡΟΗΣ ΝΕΡΟΥ (βλέπε ΕΠΙΛΟΓΕΣ ΚΑΙ ΛΕΙΤΟΥΡΓΙΕΣ) και εκκινήστε το νέο πρόγραμμα χωρίς το απορρυπαντικό.
Οι σκευές δεν είναι καθαρές.	Οι σκευές δεν ήταν κατάλληλα τοποθετημένες.	Τοποθετήστε τις σκευές κατάλληλα (βλέπε ΠΛΗΡΩΣΗ ΚΑΛΑΘΙΩΝ).
	Ο βραχίονες δεν είναι δυνατές να περιστραφούν ελεύθερα γιατί στο χώρο τους υπάρχουν σκευές.	Τοποθετήστε τις σκευές κατάλληλα (βλέπε ΠΛΗΡΩΣΗ ΚΑΛΑΘΙΩΝ).
	Ο κύκλος πλυσίμου είναι πάρα πολύ ευαίσθητος.	Επιλέξτε κατάλληλο κύκλο πλυσίμου (βλέπε ΠΙΝΑΚΑΣ ΠΡΟΓΡΑΜΜΑΤΩΝ)
	Μέσα στο πλυντήριο πιάτων δημιουργήθηκε υπερβολικός αφρός.	Μετρήθηκε ακατάλληλη ποσότητα απορρυπαντικού ή χρησιμοποιήθηκε το απορρυπαντικό ακατάλληλο για πλυντήριο πιάτων (see ΠΛΗΡΩΣΗ ΔΟΧΕΙΟΥ ΑΠΟΡΡΥΠΑΝΤΙΚΟΥ)
	Τάπα του δοχείου λαμπρυντικού δεν ήταν σωστά κλειστή.	Επιβεβαιωθείτε ότι η τάπα του δοχείου λαμπρυντικού είναι κλειστή.
	Το φίλτρο είναι βρομερό ή βουλωμένο.	Καθαρίστε τα φίλτρα (βλέπε ΣΥΝΤΗΡΗΣΗ)
	Έλλειψη αλατιού	Πληρώστε το δοχείο αλατιού (see ΓΕΜΙΣΗ ΔΟΧΕΙΟΥ ΑΛΑΤΙΟΥ).

ΟΔΗΓΙΕΣ ΣΥΝΤΗΡΗΣΗΣ ΚΑΙ ΕΠΙΛΥΣΗ ΠΡΟΒΛΗΜΑΤΩΝ

Περισσότερες πληροφορίες για τις διαδικασίες συντήρησης και την επίλυση προβλημάτων αναφέρονται στις **Οδηγίες χρήσης και συντήρησης**. Μπορείτε να λάβετε τις **Οδηγίες χρήσης και συντήρησης** :

- ζητώντας τες από την τεχνική υπηρεσία της οποίας τηλέφωνο αναφέρεται στο δελτίο εγγύησης,
- λαμβάνοντάς τες από τη ιστοσελίδα: **docs.whirlpool.eu**
- χρησιμοποιήστε τον κωδικό QR:



ΕΠΙΚΟΙΝΩΝΙΑ ΜΕ ΤΗΝ ΤΕΧΝΙΚΗ ΥΠΗΡΕΣΙΑ

Όταν επικοινωνήσετε με την τεχνική υπηρεσία πρέπει να παρουσιάσετε τους κωδικούς που βρίσκονται στην ονομαστική πινακίδα η οποία βρίσκεται από αριστερά ή από δεξιά της πόρτας του πλυντηρίου πιάτων. Το τηλέφωνο αναφέρεται στο δελτίο εγγύησης στην ιστοσελίδα: **www.whirlpool.eu**

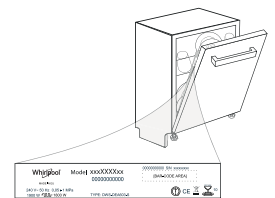

ΔΕΛΤΙΟ ΤΕΧΝΙΚΩΝ ΣΤΟΙΧΕΙΩΝ

Τα τεχνικά στοιχεία σχετικά με την κατανάλωση ενέργειας είναι διαθέσιμα για κατέβαση στη εξής ιστοσελίδα: **docs.whirlpool.eu**

400011291921C

08/2019 ks - Xerox Fabriano

