

# DELE OG FUNKTIONER

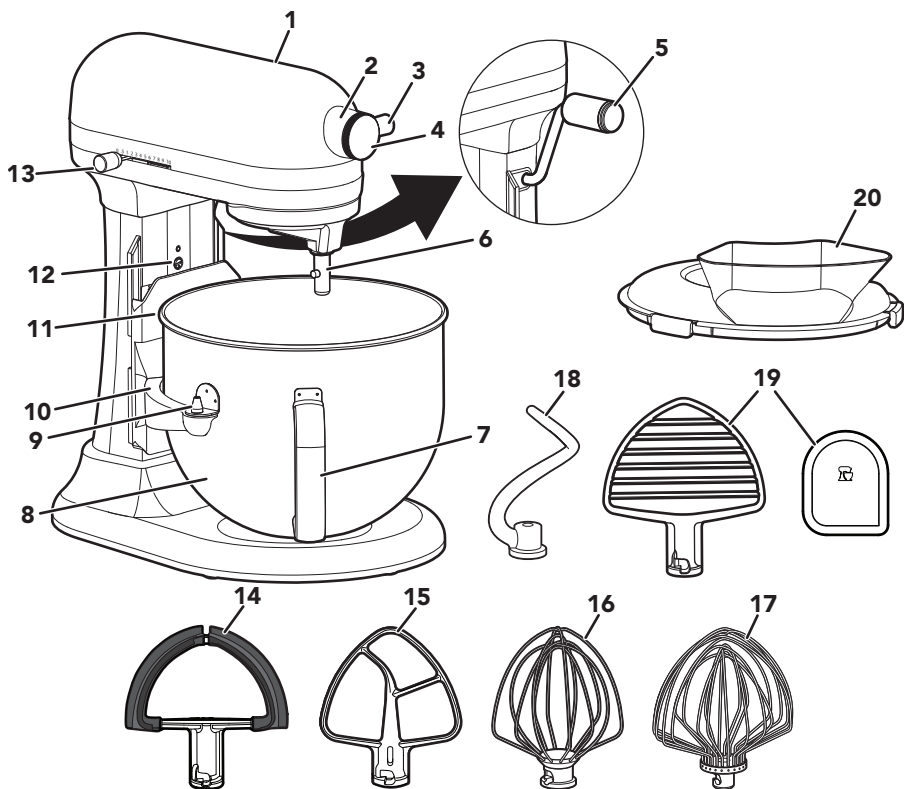

- |  |  |
|--|--|
| <ul style="list-style-type: none"> <li>1. Motorhoved</li> <li>2. Tilbehørsmuffe</li> <li>3. Tilbehørsknap</li> <li>4. Dæksel</li> <li>5. Håndtag til løft af skål</li> <li>6. Piskerisets aksel</li> <li>7. Skålens håndtag*</li> <li>8. Skål*</li> <li>9. Styrestifter</li> <li>10. Skålholder</li> <li>11. Fjederlås og skålstift (ikke vist)</li> </ul> | <ul style="list-style-type: none"> <li>12. Justeringsskrue til piskerisets højde</li> <li>13. Hastighedsreguleringsgreb</li> <li>14. Dobbelt fladpisker med fleksibel kant**</li> <li>15. Fladpisker</li> <li>16. Piskeris med 6 tråde**</li> <li>17. Ellipseformet piskeris med 11 tråde i rustfrit stål**</li> <li>18. Spiralformet dejkrog</li> <li>19. Dejmixer** og dejskraber*** ****</li> <li>20. Plastskærm**</li> </ul> |
|--|--|

\*Skåltypen kan variere. Skåle kan også købes som separat tilbehør.

\*\*Fås kun til udvalgte modeller og som ekstraudstyr.

\*\*\*Kan også bruges til at skrabe skålen.

# PRODUKTSIKKERHED

## Din og andres sikkerhed er meget vigtig.

Der findes mange vigtige sikkerhedsanvisninger i denne vejledning og på apparatet. Læs og følg altid sikkerhedsanvisningerne.



Her vises sikkerhedssymbolet.

Dette symbol advarer om mulige farer, der kan være livsfarlige eller kvæste dig selv og andre.

Alle sikkerhedsanvisninger vil blive beskrevet efter sikkerhedsadvarsels- symbolet samt efter ordet "FARE" eller "ADVARSEL". Disse ord betyder:

 **FARE**

**Man kan blive alvorligt skadet hvis man ikke straks følger instruktionerne.**

 **ADVARSEL**

**Man kan blive alvorligt skadet hvis man ikke følger instruktionerne.**

Alle sikkerhedsanvisninger fortæller dig, hvori den potentielle fare består, hvordan den kan reduceres og hvad der kan ske, hvis anvisningerne ikke følges.

## VIGTIGE SIKKERHEDSANVISNINGER

**Når du bruger elektriske apparater, skal du altid overholde de grundlæggende sikkerhedsanvisninger, herunder:**

1. Læs alle instrukser. Misbrug af apparatet kan resultere i personskade.
2. For at beskytte mod risikoen for elektrisk stød må køkkenmaskinen ikke anbringes i vand eller anden væske.
3. Dette apparat må ikke betjenes af personer (herunder børn), som er fysisk, sensorisk eller psykologisk funktionshæmmede, eller som mangler den nødvendige erfaring og viden, medmindre de er under tæt opsyn og har fået den nødvendige oplæring i sikker brug af den person, der har ansvar for deres sikkerhed.
4. Kun EU: Dette apparat må ikke anvendes af børn. Opbevar apparatet og dets ledning utilgængeligt for børn.

5. Kun EU: Apparaterne kan bruges af personer, der er fysisk, sensorisk eller mentalt funktionshæmmede eller uden forudgående erfaring og viden, hvis de er under opsyn eller har fået den nødvendige oplæring i sikker brug af apparatet samt forstår farerne ved forkert brug.
6. Børn skal overvåges for at sikre, at de ikke leger med apparatet.
7. Eventuel udskiftning af ledningen skal foretages af KitchenAid, vores teknikere eller af en tilsvarende kvalificeret person, for at undgå fare for personskade.
8. Sluk for apparatet (0), og tag stikket ud af stikkontakten, når det ikke er i brug, før montering eller afmontering af dele samt før rengøring. Tag fat i stikket og træk det ud af stikkontakten for at frakoble maskinen. Træk aldrig i ledningen.
9. Undgå at komme i berøring med de bevægelige dele. Sørg for at holde hænder, hår, tøj samt grydeskeer og andre redskaber i god afstand af piskeriset under brugen for at minimere risikoen for personskade og/eller beskadigelse af køkkenmaskinen.
10. Brug ikke apparatet med hverken ledning eller stik, der er beskadiget, eller efter apparatet har vist fejlfunktion eller har været tabt eller er beskadiget på nogen måde. Returner apparatet til det nærmeste autoriserede servicecenter, så det kan blive undersøgt, repareret eller justeret.
11. Brug af tilbehørsdele/tilbehør, der ikke er anbefalet eller sælges af KitchenAid, kan medføre brand, elektrisk stød eller personskade.
12. Lad aldrig apparatet være uden opsyn, når det er i brug.
13. Brug ikke apparatet udendørs.
14. Lad ikke ledningen hænge ud over kanten af køkkenbordet.
15. Fjern fladpiskeren, trådpiskeriset, dejmixeren, den dobbelte fladpisker med fleksibel kant eller den spiralformede dejkrog fra køkkenmaskinen, før opvask.
16. For at undgå produktskade må du ikke bruge køkkenmaskinens blandingsskåle i områder med høj varme som f.eks. i en ovn eller mikroovn eller på et komfur.
17. Der henvises til afsnittet "Vedligeholdelse og rengøring" vedrørende anvisninger om rengøring af overflader, der kommer i kontakt med levnedsmidler.
18. Lad apparatet køle helt af, før du tager dele af eller på, og før du rengør apparatet.

19. Dette apparat har en jordledning kun til funktionelle formål.
20. Dette apparat er beregnet til husholdningsbrug samt til brug:
- i personalekøkkener i butikker, på kontorer og andre arbejdspladser
  - i landkøkkener
  - af gæster på hoteller, moteller og i lignende omgivelser
  - på bed and breakfast-lignende steder

## GEM DENNE VEJLEDNING

Du kan finde alle oplysninger om produktinformationer, instruktioner og videoer, herunder garantioplysninger, på [www.kitchenaid.dk/produkttips](http://www.kitchenaid.dk/produkttips), [www.kitchenaid.eu](http://www.kitchenaid.eu).

### ELEKTRISKE KRAV

	<b>⚠ ADVARSEL</b>
	<p>Fare for elektrisk stød</p> <p>Tilslut til en stikkontakt med jordforbindelse.</p> <p>Fjern ikke jordstikket.</p> <p>Brug ikke en adapter.</p> <p>Brug ikke forlængerledninger.</p> <p>Hvis disse instruktuioner ikke følges, kan det medføre død, brand eller elektrisk stød.</p>

**Spænding:** 220-240 V

**Frekvens:** 50-60 Hz

**Effekt:** 375 W

**BEMÆRK:** Effekten på din køkkenmaskine er trykt på mærket eller på seriepladen.

Brug ikke forlængerledninger. Hvis netledningen er for kort, skal en faguddannet elektriker eller servicetekniker montere en kontakt i nærheden af apparatet.

# VEJLEDNING TIL HASTIGHEDSSTYRING

TILBEHØRS-DEL	BRUG TIL	BESKRIVELSE	HASTIGHED
Fladpisker	Bland og rør ingredienser	Sammenrøring af delikate ingredienser, æggehvite, fløde, uden at blande dem for hårdt. Blanding af kagedej, glasur, småkagedej osv.	1/2 hastighed ved sammenrøring Hastigheder 1-6 til blanding
Dobbelt fladpisker med fleksibel kant**	Blanding af ingredienser	Blanding af kagedej, glasur, småkagedej osv.	Hastigheder 1-6 til blanding
Spiralformet dejkrog	Æltning	Brød, boller, pizzadej osv.	Hastighed 2 til æltning
Piskeris med 6 tråde**/ ellipsoformet piskeris med 11 tråde i rustfrit stål**	Sammenpiskning	Æg, æggehviter, fløde osv.	Hastigheder 4-10 til sammenpiskning
Dejmixer**	Smuldring af smør i mel, mosning af frugt og grøntsager, rivning af kød	Tærtedej og andet bagværk; kartoffelmos/ frugtmos/grøntsagsmos, revet kylling	Bagværk (smuldring af smør i mel): Hastighed 2 Mosning af frugt/ grøntsager: Op til hastighed 2 Kartoffelmos, rivning af kød: Hastighed 4

**BEMÆRK:** Brug hastighed 2 til at blande eller ælte gærdej. Brug af højere hastigheder skaber høj risiko for fejl på køkkenmaskinen. Den spiralformede dejkrog ælter effektivt de fleste typer gærdej på 4 minutter. Ved brug af en lavere hastighed kan enheden blive langsommere og dermed ikke ælte dejen grundigt.

\*\*Fås kun til udvalgte modeller og som ekstraudstyr.

# SAMLING AF PRODUKTET

1. Sluk for køkkenmaskinen (0), og tag stikket ud.

**Sådan sættes skålen\* på:** Sæt skålholderne over styrestifterne, og tryk ned på bagsiden af skålen\* indtil skålens stifter klikker på plads i fjederlåsen.

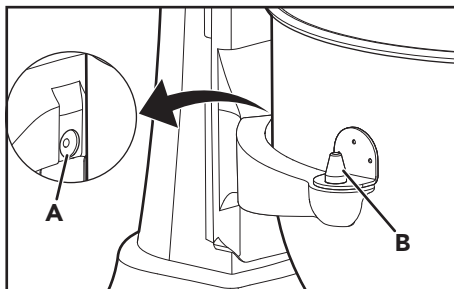

A. Fjederlås

B. Styrestift

2. **Sådan fjernes skålen\*:** Sæt skålens løftehåndtag i nedadvendt position. Tag fat i skålens håndtag\* og løft styrestifterne lige op og af.

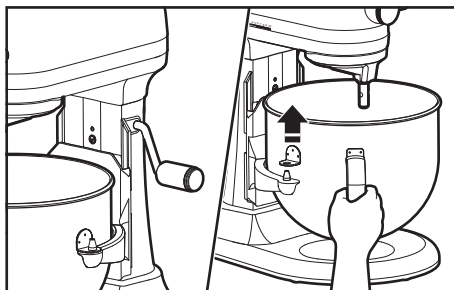

3. **Sådan monteres tilbehøret:** Skub tilbehørsdelen på akslen. Drej for at fastgøre den over stiftet på skaftet.

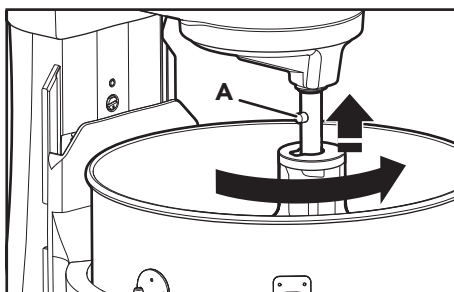

A. Stift

\*Skåltypen kan variere. Skåle kan også købes som separat tilbehør.

4. **Sådan fjernes tilbehøret:** Sluk for køkkenmaskinen (0), og tag stikket ud. Tryk tilbehøret så langt opad, og drej det til venstre. Træk tilbehøret ned fra piskerens aksel.

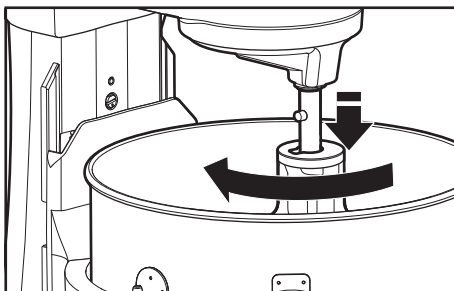

**VIGTIGT:** Hvis skålen\* ikke klikkes sikkert på plads, vil den være ustabil og rokke under brug.

5. **Sådan hæves skålen\*:** Drej skålens løftehåndtag lige opad. Skålen\* skal altid være i hævet position under blanding.

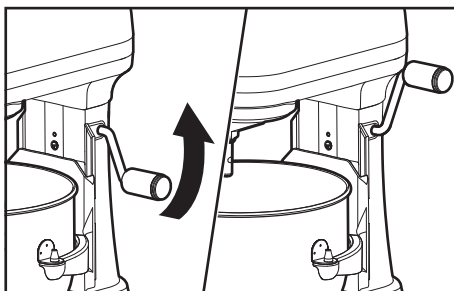

6. **Test afstand mellem pisker og skål\*:** Tænd for køkkenmaskinen, og test hver hastighed. Sørg for, at piskeren ikke rører ved skålen\* under brug. Hvis piskeren er for langt væk fra bunden eller rammer skålen\*, skal du gå videre til næste trin for at foretage justeringer.

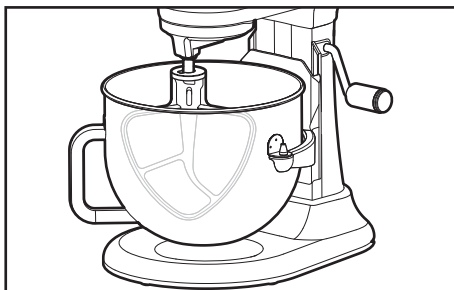

\*Skåltypen kan variere. Skåle kan også købes som separat tilbehør.

7. (VALGFRIT) Sådan justeres afstanden mellem pisker og skål\*: Sænk skålen\* til nederste position. Drej skruen en smule mod uret (venstre) for at hæve piskeren eller med uret (højre) for at sænke den. Juster piskeren, så den lige netop er fri af skålens\* overflade. Kontrollér afstanden mellem pisker og skål\* igen.

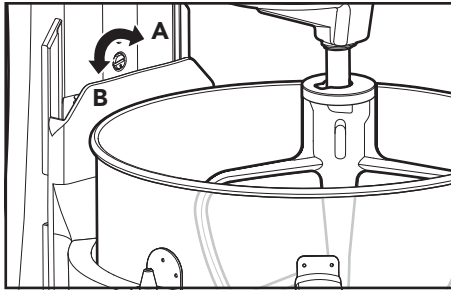

A. Sænk skåle\*

B. Sænk skålen\*

**VIGTIGT:** Når fladpiskeren er korrekt justeret, slår den ikke mod bunden eller siden af skålen\*. Hvis fladpiskeren eller trådpiskeriset\*\* er så tæt på, at de rammer bunden af skålen\*, kan det medføre slitage på fladpiskerens belægning eller piskerisets tråde.

\*Skåltypen kan variere. Skåle kan også købes som separat tilbehør.

\*\*Fås kun til udvalgte modeller og som tilbehør.



## **⚠ ADVARSEL**



### **Fare for elektrisk stød**

**Tilslut til en stikkontakt med jordforbindelse.**

**Fjern ikke jordstikket.**

**Brug ikke en adapter.**

**Brug ikke forlængerledninger.**

**Hvis disse instruktioner ikke følges, kan det medføre død, brand eller elektrisk stød.**

1. Slut køkkenmaskinen til et elstik med jordforbindelse. Start med en lavere hastighed for at undgå stænk, og øg den gradvist. Se "Vejledning til hastighedsstyring".

## **⚠ ADVARSEL**

### **Risiko for kvæstelser**

**Træk stikket ud af stikkontakten, før du rører ved piskerisene.**

**I modsat fald, kan det resultere i knoglebrud, snitsår eller blå mærker.**

2. Undgå at skrabe skålen\* under brug. Det er normalt nok at skrabe skålen\* en eller to gange under blanding.

### **BRUG AF PLASTSKÆRMEN\*\***

1. Sluk for køkkenmaskinen (0), og tag stikket ud.
2. Fastgør skålen\* og fladpiskeren, dejkrogen eller trådpiskeriset\*\* til køkkenmaskinen. Fastgør skålen\*, og løft den til låst position.
3. Placér plastskærmen på skålen\*, så motorhovedet dækker det u-formede hul i skærmen. Så sidder hældetuden lige til højre for tilbehørs muffen, når du har front mod køkkenmaskinen. Tryk let, så tappene klikker skærmen på skålen\*.
4. Hæld ingredienserne i skålen\* gennem hældetuden.

## **SÅDAN SKILLES PRODUKTET AD**

1. Sluk for køkkenmaskinen (0), og tag stikket ud.
2. Løft den forreste del af plastskærmen\*\* fri af skålens\* kant. Træk den væk fra køkkenmaskinen. Sænk skålen\* og skræb.

\*Skåltypen kan variere. Skåle kan også købes som separat tilbehør.

\*\*Fås kun til udvalgte modeller og fås som tilbehør.

# VALGFRI TILBEHØR

KitchenAid tilbyder en bred vifte af valgfrit tilbehør som f.eks. spiralizer, pastaskærer eller kødhakker, der kan sættes på køkkenmaskinens strømfordeler.

1. Sluk for køkkenmaskinen (0), og tag stikket ud. Fjern dækslet til tilbehørsmuffen. Sæt tilbehøret ind i tilbehørsmuffen, og sørg for, at tilbehørets aksel passer ind i den firkantede tilbehørsmuffe.

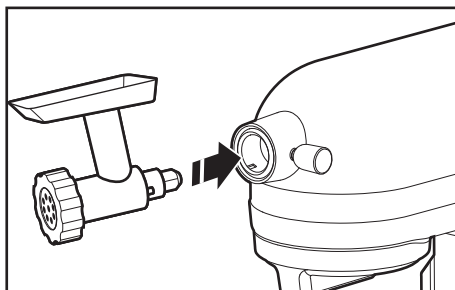

2. Stram tilbehørsknappen med uret, indtil tilbehøret er sikkert fastgjort på køkkenmaskinen.

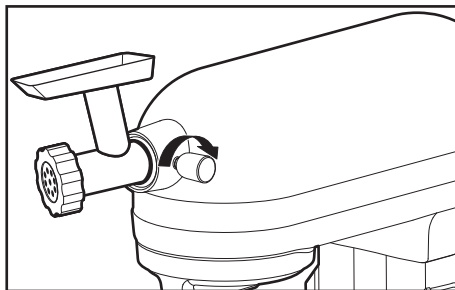

# VEDLIGEHOJDELSE OG RENGØRING

**VIKTIGT:** Nedsænk ikke køkkenmaskinen i vand eller andre væsker. Lad apparatet køle helt af, før du tager dele af eller på, og før du rengør apparatet.

1. Sluk for køkkenmaskinen (0), og tag stikket ud.
2. Tør køkkenmaskinen af med en blød, fugtig klud.
3. **Følgende dele tåler opvaskemaskine:** Skål\*.

**Følgende dele tåler opvaskemaskinen i den øverste kurv:** Fladpisker, dobbelt fladpisker med fleksibel kant\*\*, spiralformet dejkrog, ellipseformet piskeris med 11 tråde i rustfrit stål\*\*, dejmixer\*\*, dejskraber\*\*\*, og plastskærm\*\*.

4. Følgende del bør kun vaskes i hånden i varmt sæbevand og med grundig aftørring: Kun piskeris med 6 tråde\*\*.

\*Skåltypen kan variere. Skåle kan også købes som separat tilbehør.

\*\*Fås kun til udvalgte modeller og som ekstraudstyr.

\*\*\*Kan også bruges til at skrabe din skål.

## ⚠ ADVARSEL



### Fare for elektrisk stød

Tilslut til en stikkontakt med jordforbindelse.

Fjern ikke jordstikket.

Brug ikke en adapter.

Brug ikke forlængerledninger.

**Hvis disse instruktioner ikke følges, kan det medføre død, brand eller elektrisk stød.**

PROBLEM	LØSNING
Hvis køkkenmaskinen bliver varm under brug	Under tunge belastninger med længere blandingstid kan du muligvis ikke røre ved toppen af enheden. Dette er normalt.
Hvis køkkenmaskinen afgiver en skarp lugt under første brug	Dette er normalt. Det er almindeligt med elektriske motorer.
Hvis fladpiskeren rammer skålen*	Stop køkkenmaskinen. Se afsnittet "Samling af produktet", og juster afstanden mellem pisker og skål*.
Hvis hastighedsgrebet ikke bevæger sig jævnt eller let	For at flytte hastighedsreguleringsgrebet let skal du løfte det lidt op, mens du bevæger det hen over indstillingerne i begge retninger.
Hvis din køkkenmaskine ikke fungerer, skal du kontrollere følgende	Er køkkenmaskinen tilsluttet?
	Fungerer sikringen i kredsløbet til køkkenmaskinen? Hvis du har en afbryderboks, skal du sørge for, at kredsløbet er lukket.
	Sluk for køkkenmaskinen i 10-15 sekunder, og tænd den derefter igen. Hvis køkkenmaskinen stadig ikke starter, skal du lade den køle af i 30 minutter, før du tænder den igen.
Hvis produktet slukker efter omfattende brug	Motoren har en automatisk sensor, der forhindrer overophedning af ved at slukke den. Hvis dette sker, skal du slukke for hastighedskontakten (0) og lade køkkenmaskinen hvile i 30 minutter, før du genstarter.

\*Skåltypen kan variere. Skåle kan også købes som separat tilbehør.

PROBLEM	LØSNING
Hvis køkkenmaskinen sætter farten ned eller ser ud til at have problemer	Bruger du den korrekte pisker og hastighed? Se "Vejledning til hastighedsstyring" for at få flere oplysninger. Hvis du bruger hastighed 1 eller halv hastighed til brøddej og tunge blandinger, kan det nedsætte enhedens hastighed. Brød bør æltes med dejkrogen ved hastighed 2. Hvis du oplever nedsat hastighed med tunge blandinger ved halv hastighed, skal du øge til hastighed 1 eller 2.
Hvis problemet ikke kan afhjælpes	Se afsnittet "Vilkår for KitchenAids garanti ("Garanti")". Send ikke køkkenmaskinen retur til forhandleren. Forhandlere udfører ingen reparationer.

## BORTSKAFFELSE AF ELEKTRISKE APPARATER

### BORTSKAFFELSE AF INDPÅKNINGSMATERIALER

Emballagen er genanvendelig og er mærket med ♻ genbrugssymbolet. De forskellige dele af emballagen skal derfor bortskaffes på en ansvarlig måde og i fuld overensstemmelse med de lokale myndigheders regler for bortskaffelse af affald.

### GENBRUG AF PRODUKTET

- Dette apparat er markeret som overholdende lovgivning i EU og Storbritannien relateret til affald af elektrisk og elektronisk udstyr (WEEE).
- Ved at sikre at dette produkt bortskaffes korrekt er du med til at undgå de potentielle negative konsekvenser for miljøet og folkesundheden, der kan være resultatet af u hensigtsmæssig bortskaffelse af dette produkt.
- Symbolet ♻ på produktet eller på den medfølgende dokumentation angiver, at det ikke skal behandles som husholdningsaffald, men skal afleveres på et passende indsamlingscenter, hvor elektrisk og elektronisk udstyr genanvendes.

For yderligere oplysninger om håndtering, genvinding og genbrug af dette produkt bedes man kontakte de lokale myndigheder, renovations selskabet eller forretningen, hvor produktet er købt.

## OVERENSSTEMMELSESERKLÆRING

### FOR DEN EUROPÆISKE UNION

Dette apparat er designet, konstrueret og distribueret i overensstemmelse med sikkerhedskravene i EF-direktiverne: Lavspændingsdirektivet 2014/35/EU, direktivet om elektromagnetisk kompatibilitet 2014/30/EU, direktivet om miljøvenligt design 2009/125/EU, RoHS-direktivet 2011/65/EU og følgende ændringer.

# VILKÅR FOR KITCHENAIDS GARANTI ("GARANTI")

KitchenAid Europa, Inc., Nijverheidslaan 3, Box 5, 1853 Strombeek-Bever, Belgien ("Garant") giver slutkunden, som er forbruger, en Garanti i henhold til følgende vilkår.

Garantien gælder ud over og begrænser ikke slutkondens lovbestemte garantirettigheder over for sælgeren af produktet. I henhold til den danske købelov (Lbkg 2014-02-17 nr. 140) og den danske forbrugeraftalelov har forbrugeren ret til inden for en periode på 2 år at give meddelelse om mangler, i hvilket fald forbrugeren har ret til enten at kræve reparation eller udskiftning af et defekt produkt. I de første 6 måneder efter købet anses en defekt for at være eksisterende på købstidspunktet, medmindre sælgeren beviser andet.

## 1. GARANTIENS OMFANG OG BETINGELSER

a) Garantien giver garanti for de i sektion 1.b) nævnte produkter, som en forbruger har købt hos en sælger eller et firma i KitchenAid-gruppen i landene i det Europæiske Økonomiske Samarbejdsområde, Moldova, Montenegro, Rusland, Schweiz eller Tyrkiet.

b) Garantiperioden afhænger af det købte produkt og er som følger:

**To års fuld garanti fra købsdatoen: 5KSM55SXX, 5KSM70JXP.**

**Fem års fuld garanti fra købsdatoen: 5KSM60SPX, 5KSM70SHX.**

c) Garantiperioden begynder på købsdatoen, dvs. den dato, hvor en forbruger købte produktet hos en forhandler eller et firma i KitchenAid-gruppen.

d) Garantien dækker produktets fejlfrie beskaffenhed.

e) Garantien skal efter garantigiverens valg yde følgende tjenester for forbrugeren, hvis der opstår en fejl i garantiperioden:

- Reparation af det defekte produkt eller den defekte produktedel
- Udskiftning af det defekte produkt eller den defekte produktedel. Hvis et produkt ikke længere er tilgængeligt, er Garantien berettiget til at ombytte produktet til et produkt af samme eller højere værdi.

f) Hvis forbrugeren ønsker at fremsætte et krav i henhold til garantien, skal forbrugeren kontakte det landespecifikke KitchenAid-servicecenter eller Garantien direkte på KitchenAid Europa, Inc. Nijverheidslaan 3, boks 5, 1853 Strombeek-Bever, Belgien. E-mail-adresse: [CONSUMERCARE.DK@kitchenaid.eu](mailto:CONSUMERCARE.DK@kitchenaid.eu)  
telefonnummer: **00 800 381 040 26**

g) Omkostningerne ved reparation, herunder reservedele, og portoomkostningerne ved levering af et mangelfrit produkt eller en mangelfuld produktedel afholdes af Garantien. Garantien skal også afholde portoomkostningerne ved returnering af det defekte produkt eller den defekte produktedel, hvis Garantien eller det landespecifikke KitchenAid-kundeservicecenter har anmodet om returnering af det defekte produkt eller den defekte produktedel. Forbrugeren skal dog afholde omkostningerne ved passende emballage til returnering af det defekte produkt eller den defekte produktedel.

h) For at kunne fremsætte et krav i henhold til garantien skal forbrugeren fremvise kvitteringen eller fakturaen for købet af produktet.

## 2. BEGRÆNSNINGER AF GARANTIEN

a) Garantien gælder kun for produkter, der anvendes til private formål og ikke til erhvervsmæssige eller kommercielle formål.

b) Garantien gælder ikke ved normal slitage, forkert brug eller misbrug, manglende overholdelse af brugsvejledningen, brug af produktet ved forkert elektrisk spænding, installation og drift i strid med gældende elektriske bestemmelser og brug af kraft (f.eks. slag).

c) Garantien gælder ikke, hvis produktet er blevet ændret eller konverteret, f.eks. fra 120 V-produkter til 220-240 V-produkter.

d) Tjenesteydelser i henhold til Garantien forlænger ikke garantiperioden og indleder heller ikke en ny garantiperiode. Garantien ophører efter udløbet af den oprindelige garantiperiode. Garantiperioden for installerede reservedele udløber med garantiperioden for hele produktet.

Efter udløbet af garantiperioden eller ved produkter, som garantien ikke gælder for, kan slutbrugeren stadig henvende sig til KitchenAids kundeservicecentre med spørgsmål og oplysninger. Yderligere oplysninger findes også på vores hjemmeside: [www.kitchenaid.eu](http://www.kitchenaid.eu)

# PRODUKTREGISTRERING

Registrer dit nye KitchenAid-apparat nu: [www.kitchenaid.eu/register](http://www.kitchenaid.eu/register)