

OSAT JA OMINAISUUDET

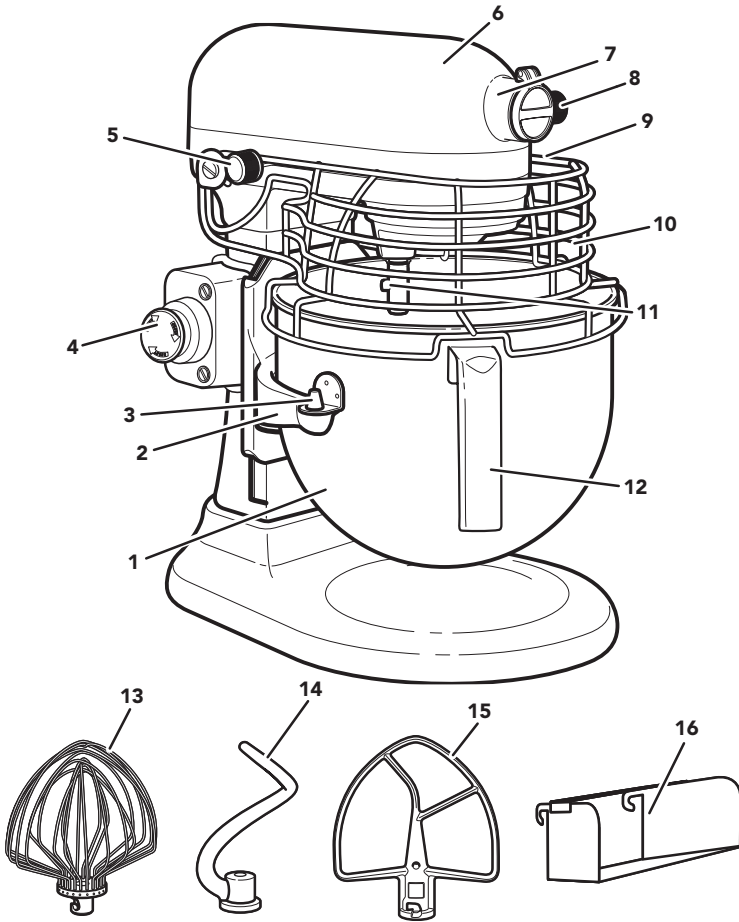

- | | |
|---------------------------------------|---|
| 1. 6,9 litran ruostumaton teräskulho* | 9. Kulhon nostovipu (ei näkyvissä) |
| 2. Kulhon tuki | 10. Kulhon suojus** |
| 3. Ohjaustapit | 11. Vatkaimen runko |
| 4. Pysäytyspainike | 12. Kulhon kahva* |
| 5. Nopeudensäätövipu | 13. 11-lankainen soikea vispilä ruostumattomasta teräksestä |
| 6. Moottoripää | 14. Spiraalin muotoinen taikinakoukku ruostumattomasta teräksestä |
| 7. Lisävarusteiden kiinnityspää | 15. Vatkain ruostumattomasta teräksestä |
| 8. Lisävarusteiden kiinnitysnappi | 16. Irrotettava kaatokouru** |

*Kulhon tyyppi saattaa vaihdella. Kulhoja voi ostaa myös erikseen lisävarusteina
 **Vain tietyissä malleissa. Kuva/ulkoasu saattaa erota tuotteesta mallista riippuen.

Sinun ja muiden turvallisuus on erittäin tärkeää.

Tässä käyttöohjeessa ja hankkimassasi laitteessa on monia tärkeitä turvaohjeita. Lue aina kaikki turvaohjeet ja noudata niitä.



Tämä on turvallisuusriskin symboli.

Tämä merkki varoittaa mahdollisista riskeistä, jotka voivat johtaa sinun tai muiden kuolemaan tai loukkaantumiseen.

Kaikissa turvaohjeissa on varoituskolmio ja sana "VAARA" tai "VAROITUS". Nämä sanat tarkoittavat:

 **VAARA**

Ohjeen noudattamatta jättäminen voi aiheuttaa välittömästi kuoleman tai henkilövahingon.

 **VAROITUS**

Voit kuolla tai loukkaantua vakavasti, jos et noudata ohjeita.

Kaikista turvaohjeista käy ilmi, mikä mahdollinen vaara on, miten voit vähentää loukkaantumisen riskiä ja mitä voi tapahtua, jos ohjeita ei noudateta.

TÄRKEÄT TURVATOIMENPITEET

Sähkölaitteita käytettäessä on aina noudatettava tavallisia turvatoimia, joihin kuuluvat seuraavat:

1. Lue kaikki ohjeet. Laitteen väärinkäyttö voi johtaa henkilövahinkoon.
2. Suojaudu sähköiskuilta äläkä upota yleiskonetta veteen tai muuhun nesteeseen.
3. Vain Euroopan unioni: Tätä laitetta ei ole tarkoitettu lasten käyttöön. Pidä laite ja virtajohto poissa lasten ulottuvilta.
4. Aseta laite poissa päältä (0) -asentoon ja irrota se virtalähteestä, kun laitetta ei käytetä, ennen osien kokoamista tai purkamista ja ennen puhdistusta. Irrota laite virtalähteestä vetämällä pistokkeesta. Älä koskaan vedä virtajohdosta.
5. Vältä liikkuvien osien koskettamista. Pidä kädet, hiukset, vaatteet ja lastat sekä muut työvälineet kaukana vatkaimesta käytön aikana, jotta vältät henkilövahingot ja yleiskoneen vahingoittumisen.

6. Älä käytä mitään sähkölaitetta, jossa on viallinen sähköjohto tai pistoke, tai sen jälkeen, kun laitteeseen on tullut vika tai se on pudonnut tai vaurioitunut. Palauta laite lähimpään valtuutettuun huoltoliikkeeseen tarkistusta, korjausta tai sähköistä tai mekaanista säätöä varten.
7. Muiden kuin KitchenAidin suosittelemien tai myymien lisävarusteiden käyttö voi aiheuttaa tulipalon, sähköiskun tai henkilövahingon.
8. Jos virtajohto on vahingoittunut, vaarojen välttämiseksi sen saa vaihtaa vain KitchenAid, valtuutettu huoltoliike tai vastaava pätevä henkilö.
9. Älä koskaan jätä toiminnassa olevaa laitetta ilman valvontaa.
10. Älä käytä laitetta ulkotiloissa.
11. Tarkista, ettei johto roiku pöydän tai työtason reunan yli.
12. Tuotteen vahinkojen välttämiseksi älä käytä yleiskoneen kulhoja uunissa, mikroaaltouunissa tai liedellä lämmittämiseen.
13. Irrota vatkain, lankavispilä tai spiraalin muotoinen taikinakoukku yleiskoneesta ennen kuin peset ne.
14. Anna laitteen jäähtyä kokonaan ennen kuin asennat tai irrotat osia tai puhdistat laitteen.
15. Kohdassa Hoito ja puhdistus on ohjeet elintarvikkeiden kanssa kosketuksissa olevien pintojen puhdistamiseen.
16. Älä puhdistaa laitetta juoksevan veden alla.
17. Laite on tarkoitettu käytettäväksi kaupallisissa sovelluksissa, esimerkiksi ravintoloiden, ruokaloiden ja sairaaloiden keittiöissä sekä kaupallisissa yrityksissä kuten leipomoissa ja lihatiskeillä, mutta sitä ei ole tarkoitettu ruoan jatkuvaan massatuotantoon.

SÄÄSTÄ NÄMÄ OHJEET

Lisää tuotetietoa, ohjeita ja videoita sekä takuutiedot ovat osoitteessa www.kitchenaid.eu.

VAROITUS

Sähköiskun vaara



Kytke laite maadoitettuun pistorasiaan.

Älä irrota maadoitusnastaa.

Älä käytä sovitinta.

Älä käytä jatkojohtoa.

Näiden ohjeiden noudattamatta jättäminen voi aiheuttaa kuoleman, tulipalon tai sähköiskun.

Jännite: 220–240 V~

Taajuus: 50–60 Hz

Teho: 325 W

Suosittelava käyttöaika:

1–30 minuuttia 10 minuutin käyttöjaksolla ja 15 minuuttia poissa päältä.

Älä käytä jatkojohtoa. Jos verkkojohto on liian lyhyt, anna pätevän sähköasentajan asentaa pistorasia lähelle laitetta.

Tuotteen mukana tulee Y-tyypin virtajohto. Jos virtajohto on vahingoittunut, vaarojen välttämiseksi sen saa vaihtaa vain KitchenAid tai huoltoliike.

Testikoodin prEN 454 mukaan mitattu akustinen äänenpainetaso on alle 70 dBA.

LISÄVARUSTEOPAS

LISÄVARUSTE	KÄYTTÖKOHDE	KUVAUS	KÄYTTÖAIKA
Vatkain ruostumattomasta teräksestä	Normaalit ja paksut seokset	Kakut, kermakuorrutteen, karkit, keksit, piirakkataikina, teelevät, lihamureke, perunamuusi.	1–10 minuuttia
Spiraalin muotoinen taikinakoukku ruostumattomasta teräksestä	Hiivataikinan sekoittaminen ja vaivaaminen	Leivät, sämpylät, pizzataikina, kahvileivät, pullat.	1–10 minuuttia
11-lankainen soikea vispilä ruostumattomasta teräksestä	Seokset, joihin tarvitaan ilmaa	Kananmunat, munanvalkuaiset, vispikerma, italialainen marenki, sokerikakkupohja, enkelikakut, majoneesi ja jotkin karkit.	1–30 minuuttia

NOPEUDEN VALINTAOPAS

Kaikissa nopeuksissa on toiminto, joka käynnistää yleiskoneen automaattisesti matalammalla nopeudella ainesosien roiskumisen ja jauhopilven estämiseksi ja lisää sitten nopeutta valittuun nopeuteen asti parhaan tuloksen saamiseksi.

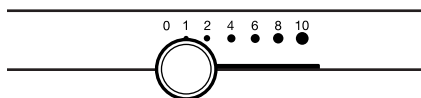

NOPEUS	VARUSTEET	KÄYTTÖAIKA	TOIMINTO	KUVAUS
1	Vatkain ruostumattomasta teräksestä	1–10 minuuttia	Hämmennäminen	Hämmennämiseen, ainesosien yhdistämiseen, soseuttamiseen ja kaiken sekoittamisen aloittamiseen. Käytä tätä nopeusasetusta, kun lisäät jauhoja ja muita kuivia aineita taikinaan tai kun sekoitat nesteet kuiviin aineisiin. Älä käytä nopeutta 1 hiivataikinoiden sekoittamiseen tai vaivaamiseen.
2	Vatkain ruostumattomasta teräksestä	1–10 minuuttia	Hidas sekoittaminen, vaivaaminen	Hitaaseen sekoittamiseen, soseuttamiseen ja nopeampaan hämmennämiseen. Käytä hiivataikinoiden, paksujen taikinoiden tai karkkimassan sekoittamiseen ja vaivaamiseen, alkuvaiheessa perunoiden ja muiden vihannesten soseuttamiseen, rasvan ja jauhon sekoittamiseen ja ohuiden ja roiskuvien taikinoiden sekoittamiseen.
	Spiraalin muotoinen taikinakoukku ruostumattomasta teräksestä			
4	Vatkain ruostumattomasta teräksestä	1–10 minuuttia	Sekoittaminen, vatkaaminen	Keskipaksujen taikinoiden, kuten keksिताikinoiden, sekoittamiseen. Käytä sokerin ja rasvan sekoittamiseen ja sokerin lisäämiseen munanvalkuaisiin marenkia valmistaaessasi. Keskinopeus kakkutaikinoihin. Käytä seuraavien lisävarusteiden kanssa: lihamylly, vihannesleikkuri/raastin, pastatela ja pyreepuristin.
	11-lankainen soikea vispilä ruostumattomasta teräksestä	1–30 minuuttia		

NO-PEUS	VARUSTEET	KÄYTTÖAIKA	TOIMINTO	KUVAUS
6	Vatkain ruostumattomasta teräksestä	1–10 minuuttia	Vatkaaminen, vaahdotaminen	Keskinopeaan vatkaamiseen (vaahdottamiseen) tai vispaamiseen. Käytä kakku-, munkki- tai muiden taikinoiden viimeistelyyn. Suuri nopeus kakkutaikinoihin.
	11-lankainen soikea vispilä ruostumattomasta teräksestä	1–30 minuuttia		
8–10	11-lankainen soikea vispilä ruostumattomasta teräksestä	1–30 minuuttia	Nopea vatkaaminen, vispaaminen	Kerman, munanvalkuaiesten ja italialaisen marengin vispaamiseen. Pienten kerma- ja munanvalkuaismäärien vispaamiseen tai perunamuusin viimeistelyyn.

HUOMAUTUS: Käytä nopeutta 2 hiivataikinoiden sekoittamiseen tai vaivaamiseen. Muiden nopeuksien käyttäminen kasvattaa yleiskoneen vikatilaa todennäköisyyttä. Ruostumattomasta teräksestä valmistettu spiraalin muotoinen taikinakoukku vaivaa useimmat hiivataikinat tehokkaasti neljässä minuutissa.

KAPASITEETTITÄULUKKO

6,9 LITRAN KULHO	
Vehnäjauho	2–2,2 kg
Leipä	Kahdeksan 450 gramman leipää
Keksit	160 kpl
Perunamuusi	3,5 kg

TUOTTEEN KOKOAMINEN

1. Sammuta yleiskone asettamalla se (0) asentoon ja irrota se pistorasiasta.

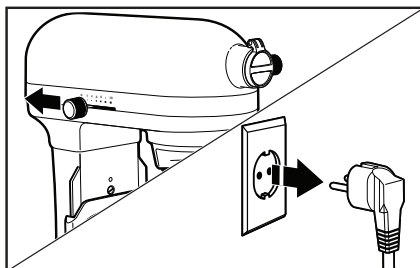

2. Aseta kulhon nostovipu ala-asentoon.

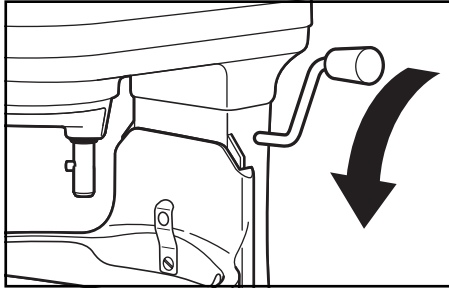

3. **Kulhon kiinnittäminen:** Aseta kulhon tuet ohjaustappien päälle ja paina kulhon takaosaa alaspäin, kunnes kulhotappi napsauttaa jousisalpaan.

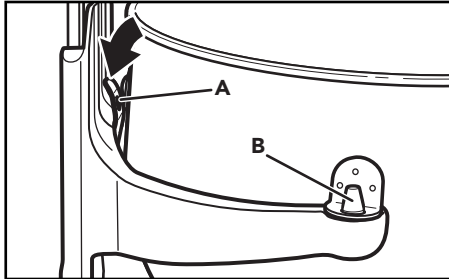

A. Jousisalpa
B. Ohjaustappi

TÄRKEÄÄ: Jos kulhoa ei ole napsautettu napakasti paikalleen, se on käytön aikana epävaka ja horjuva.

4. **Lisävarusteen kiinnittäminen:** Liu'uta lisävaruste akseliin ja paina mahdollisimman pitkälle ylös. Kiinnitä lisävaruste akselin tappiin kääntämällä sitä myötäpäivään.

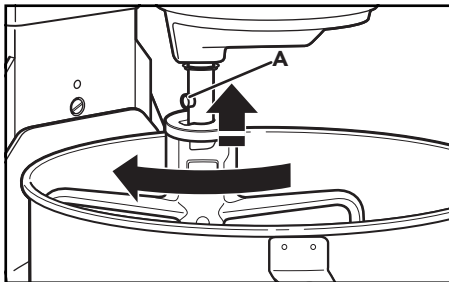

A. Tappi

5. **Kulhon nostaminen:** Käännä kulhon nostovipu suoraan ylöspäin. Kulhon on oltava aina yläasennossa sekoittamisen aikana.

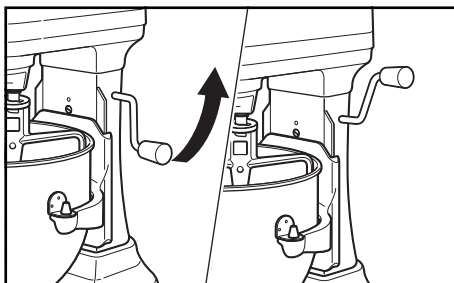

KAATOKOURUN*** KÄYTTÄMINEN

1. **Aseta kaatokouru*** paikalleen:** Kiinnitä kaatokouru*** kulhon suojuksen eteen. Se helpottaa aineiden lisäämistä yleiskoneen kulhoon.

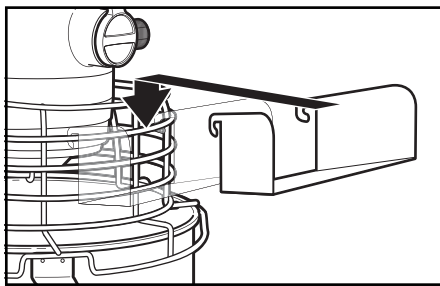

Automaattinen moottorin suojaus: Jos yleiskone pysähtyy ylikuormituksen takia, käännä nopeudensäätövipu 0-asentoon ja irrota yleiskone pistorasiasta. Muutaman minuutin kuluttua yleiskone nollautuu automaattisesti. Kytke yleiskone takaisin pistorasiaan, liu'uta nopeudensäätövipu haluttuun asentoon ja jatka sekoittamista. Jos yleiskone ei käynnisty, irrota laite pistorasiasta pidemmäksi aikaa ja anna sen jäähtyä. Kytke takaisin pistorasiaan ja käynnistä uudelleen.

***Saatavana vain tiettyihin malleihin ja vain ostettavana lisävarusteena.

TUOTTEEN KÄYTTÄMINEN

VAROITUS



Sähköiskun vaara

Kytke laite maadoitettuun pistorasiaan.

Älä irrota maadoitusnastaa.

Älä käytä sovitinta.

Älä käytä jatkojohtoa.

Näiden ohjeiden noudattamatta jättäminen voi aiheuttaa kuoleman, tulipalon tai sähköiskun.

1. Kytke laite maadoitettuun pistorasiaan. Aloita pienimmällä nopeudella roiskeiden välttämiseksi ja kasvata nopeutta vähitellen. Katso lisätietoja "Nopeuden valintaopas".

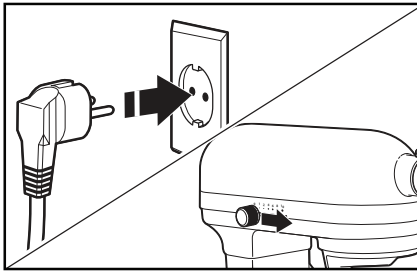

2. **Tarkista vatkaimen ja kulhon välinen etäisyys:** Kytke yleiskone maadoitettuun pistorasiaan. Kytke yleiskone PÄÄLLÄ-asentoon ja kokeile kaikkia nopeuksia. Varmista, ettei vatkain kosketa kulhon pohjaa käytön aikana. Jos vatkain on liian kaukana pohjasta tai osuu kulhoon, siirry seuraavaan vaiheeseen ja säädä etäisyyttä.

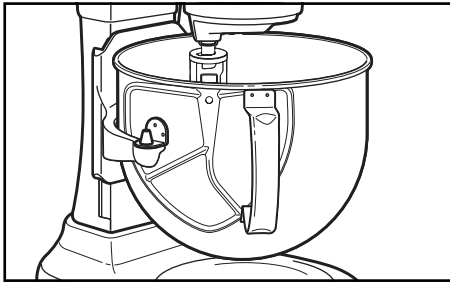

3. **(VALINNAINEN) Säädä kulhon ja vatkaimen välistä etäisyyttä:** Laske kulho ala-asentoon. Kulhon ollessa ala-asennossa ruuvi paljastuu.

HUOMAUTUS: Älä säädä jousisalvan ruuvia.

Nosta vatkainta kääntämällä ruuvia hieman vastapäivään (vasemmalle) tai laske vatkainta kääntämällä ruuvia myötäpäivään (oikealle). Säädä vatkainta niin, että se sivuaa juuri ja juuri kulhon pintaa. Tarkista vatkaimen ja kulhon välinen etäisyys uudestaan.

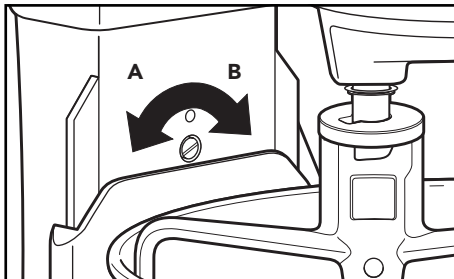

A. Nosta kulhoa

B. Laske kulhoa

TÄRKEÄÄ: Oikein säädettynä ruostumattomasta teräksestä valmistettu vatkaime ei osu kulhon pohjaan tai sivuihin. Jos vatkaime tai lankavispilä osuu kulhon pohjaan, vatkaime pinnoitus tai vispilän langat voivat kulua.

4. **Kiinnitä kulhon suojus***:** Varmista, että suojuus on ala-asennossa ennen kuin alat käyttää yleiskonetta. Yleiskone ei toimi, jos kulhon suojuus ei ole oikeassa asennossa.

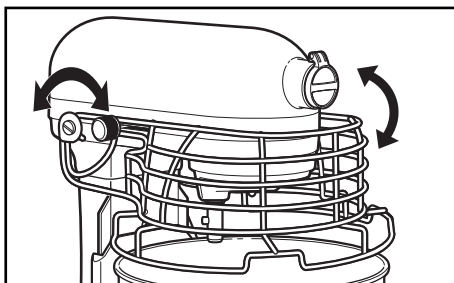

Pysäytyspainike: Yleiskoneen voi pysäyttää välittömästi käytön aikana painamalla pysäytyspainiketta. Jatka käyttöä asettamalla nopeudensäätövipu 0-asentoon ja vedä pysäytyspainike ulos. Yleiskone on jälleen valmis käyttöön.

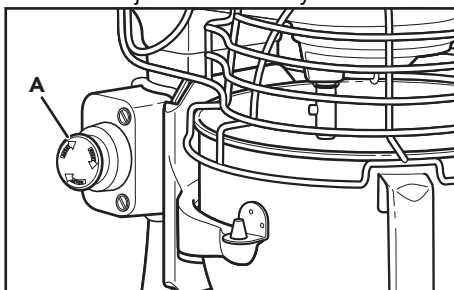

A. Pysäytyspainike

***Saatavana vain tiettyihin malleihin ja vain ostettavana lisävarusteena.

VAROITUS

Loukkaantumisriski

Irrota pistoke pistorasiasta ennen kuin kosketat vatkaisimia.

Tämän laiminlyönti voi aiheuttaa luiden rikkoutumisen, haavoja tai ruhjeita.

5. Älä kaavi kulhoa käytön aikana. Yleensä kulhon kaapiminen kerran tai kahdesti sekoittamisen aikana riittää.

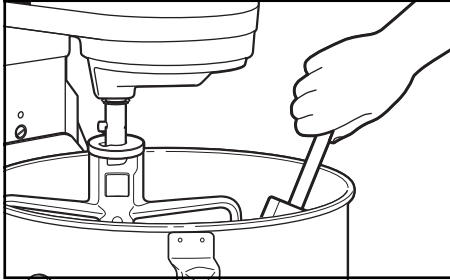

TÄRKEÄÄ: Yleiskone saattaa lämmentä käytön aikana. Jos kuormitus on suuri ja sekoitusaika pitkä, yksikön yläosa saattaa kuumentua. Tämä on normaalia.

TUOTTEEN PURKAMINEN

1. Aseta yleiskone (0) asentoon ja irrota se pistorasiasta.

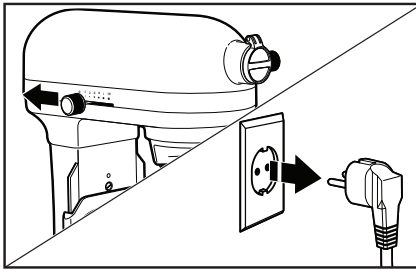

2. Aseta kulhon nostovipu ala-asentoon.

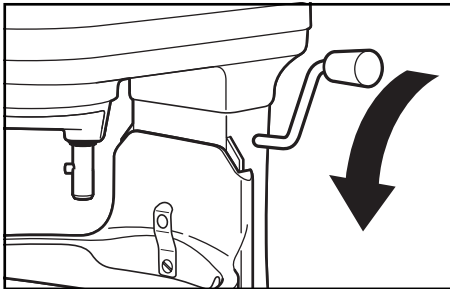

3. **Lisävarusteen irrottaminen:** Paina lisävarustetta ylöspäin ja käännä vasemmalle. Vedä lisävaruste irti vatkaimen rungosta.

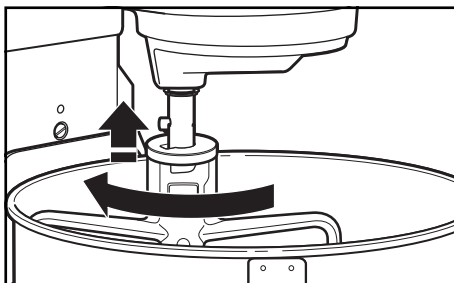

4. **Kulhon irrottaminen:** Aseta kulhon nostovipu ala-asentoon. Tartu kulhon kahvaan ja nosta kulho suoraan ylös irti ohjaustapeista.

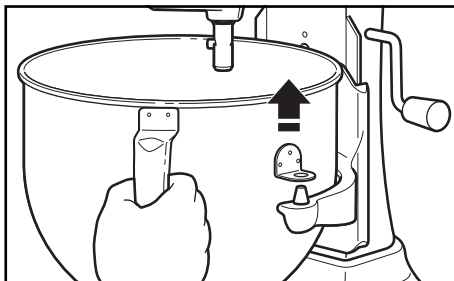

HOITO JA PUHDISTUS

TÄRKEÄÄ: Älä upota yleiskoneen runkoa veteen tai muuhun nesteeseen. Älä puhdistaa laitetta juoksevan veden alla.

1. Aseta yleiskone (0) asentoon ja irrota se pistorasiasta.

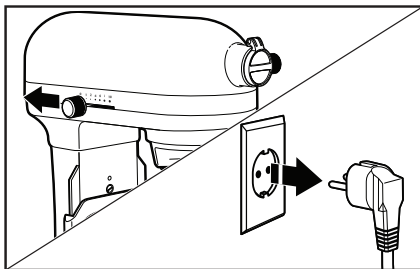

TÄRKEÄÄ: Anna laitteen jäähtyä kokonaan ennen kuin asennat tai irrotat osia tai puhdistat laitteen.

2. Pyyhi yleiskoneen runko pehmeällä, kostealla liinalla.

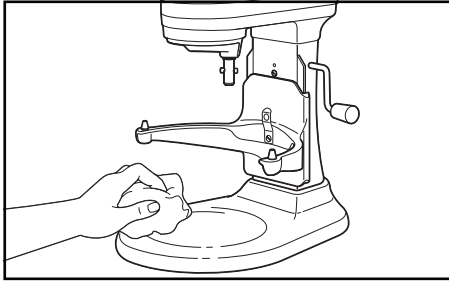

3. Seuraavat osat ovat konepesun kestäviä (vain ylätasolle): Kulho, ruostumattomasta teräksestä valmistettu vatkain, ruostumattomasta teräksestä valmistettu spiraalin muotoinen taikinakoukku ja irrotettava kaatokouru***.

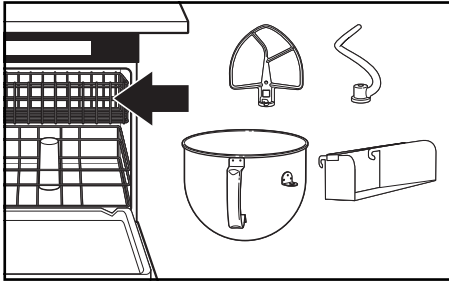

4. Seuraavat osat saa pestä vain käsin lämpimällä saippuvedellä, ja ne on kuivattava hyvin: 11-lankainen soikea vispilä ruostumattomasta teräksestä.

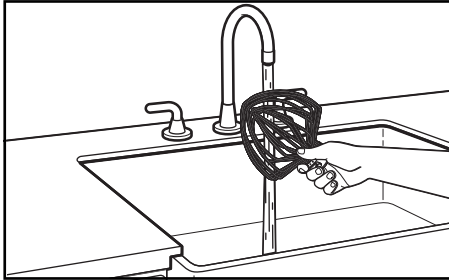

***Saatavana vain tiettyihin malleihin ja vain ostettavana lisävarusteena.

VAROITUS

Sähköiskun vaara



Kytke laite maadoitettuun pistorasiaan.

Älä irrota maadoitusnastaa.

Älä käytä sovitinta.

Älä käytä jatkojohtoa.

Näiden ohjeiden noudattamatta jättäminen voi aiheuttaa kuoleman, tulipalon tai sähköiskun.

ONGELMA	RATKAISU
Jos yleiskone kuumenee käytön aikana	Jos kuorma on raskas ja käyttöaika pitkä, yksikön yläosaa ei välttämättä voi koskea. Tämä on normaalia.
Jos yleiskoneesta tulee pistävä haju	Tämän on yleistä etenkin uusissa sähkömoottoreissa.
Jos ruostumattomasta teräksestä valmistettu vatkein osuu kulhoon	Pysäytä yleiskone. Katso kohta Tuotteen käyttö ja säädä vatkaimen ja kulhon etäisyyttä.
Jos yleiskoneesi ei käynnisty, tarkista seuraavat asiat	Onko yleiskone kytketty virtalähteeseen?
	Onko yleiskoneen virtapiiriin sulake toimintakunnossa? Jos virtapiirissä on suojakatkaisin, varmista, että virta on kytkettynä.
	Aseta yleiskone 0-asentoon 10–15 sekunniksi ja käynnistä se sitten uudelleen. Jos yleiskone ei vielä kukaan käynnisty, anna sen jäähtyä 30 minuutin ajan ennen kuin käynnistät sen uudelleen.
Jos ongelmaa ei saada korjattua	Katso kohta KitchenAid-takuuehdot (Takuu). Älä palauta yleiskonetta jälleenmyyjälle, sillä jälleenmyyjällä ei ole huoltopalvelua.

SÄHKÖLAITTEIDEN HÄVITTÄMINEN

PAKKAUSMATERIAALIN HÄVITTÄMINEN

Pakkausmateriaalit ovat kierrätettäviä, ja ne on merkitty kierrätysymbolilla ♻️. Pakkauksen kaikki osat on hävitettävä vastuullisesti ja täysin paikallisten viranomaisten jätehuoltoa koskevien säädösten mukaisesti.

TUOTTEEN KIERRÄTTÄMINEN

- Tämä laite on EU:n ja Yhdistyneen kuningaskunnan sähkö- ja elektroniikkaromua (WEEE) koskevan lainsäädännön mukainen.
- Kun huolehdit tuotteen asianmukaisesta hävittämisestä, ehkäiset osaltasi ympäristö- ja terveyshaittoja, joita tuotteen virheellinen jätekäsittely voisi aiheuttaa.
- Tuotteessa tai sen dokumentaatioissa oleva symboli  merkitsee, että sitä ei saa käsitellä kotitalousjätteenä vaan se on vietävä asianmukaiseen keräyspisteeseen, jossa kierrätetään sähkö- ja elektroniikkalaitteita.

Lisätietoja tuotteen käsittelystä, talteenotosta ja kierrätyksestä saa kaupungin- tai kunnanvirastosta, paikallisesta jätehuoltoliikkeestä tai liikkeestä, josta tuote ostettiin.

VAATIMUSTENMUKAISUUSLAUSEKE

EUROOPAN UNIONI

Tämän laitteen suunnittelussa, valmistuksessa ja jakelussa on noudatettu seuraavien EY-direktiivien turvallisuusvaatimuksia: pienijännitedirektiivi 2014/35/EU, sähkömagneettista yhteensopivuutta koskeva direktiivi 2014/30/EU, ekologista suunnittelua koskeva direktiivi 2009/125/EC ja RoHS-direktiivi 2011/65/EU sekä niihin tehdyt tarkistukset.

KITCHENAID TAKUUEHDOT (“TAKUU”)

KitchenAid Europa, Inc., jonka osoite on Nijverheidslaan 3, Box 5, 1853 Strombeek-Bever, Belgium (“Takuun antaja”) myöntää loppuasiakkaalle, joka on kuluttaja, seuraavien ehtojen mukaisen Takuun.

Takuu täydentää loppukäyttäjän lakisääteisiä takuuoikeuksia suhteessa tuotteen myyjään eikä rajoita niitä eikä vaikuta niihin, Suomen kuluttajansuojalain mukaisesti (38/1978).

1. TAKUUN LAAJUUS JA EHDOT

- Takuun antaja myöntää takuun takuunsaajan tuotteille, jotka on mainittu osassa 1. b) ja jotka kuluttaja on ostanut KitchenAid- Groupiin kuuluvalla myyjältä tai yritykseltä Euroopan talousalueen maassa, Moldovassa, Montenegrossa, Venäjällä, Sveitsissä tai Turkissa.
- Takuuaika määräytyy ostetun tuotteen mukaan seuraavasti:
Vuoden täysi takuu ostopäivästä lukien.
- Takuuaika alkaa ostopäivästä eli päivästä, jolloin kuluttaja osti tuotteen KitchenAid-Groupiin kuuluvalla myyjältä tai yritykseltä.
- Takuu kattaa tuotteen virheettömyyden.
- Takuun antaja tarjoaa kuluttajalle tämän Takuun puitteissa seuraavia palveluja takuun antajan valinnan mukaan, jos virhe ilmenee Takuuajan kuluessa:
 - viallisen tuotteen tai tuotteen osan korjaus tai
 - viallisen tuotteen tai tuotteen osan vaihto. Jos tuotetta ei ole enää saatavilla, Takuun antajalla on oikeus vaihtaa tuote arvoltaan vastaavaan tai kalliimpaan.
- Jos kuluttaja haluaa tehdä takuuvaatimuksen, hänen on otettava yhteys maakohtaiseen KitchenAidin asiakaspalvelukeskukseen tai suoraan Takuun antajaan, jonka osoite on KitchenAid Europa, Inc. Nijverheidslaan 3, Box 5, 1853 Strombeek-Bever, Belgium;
sähköpostiosoite: CONSUMERCARE.FI@kitchenaid.eu
puhelin: 00 800 381 040 26
- Takuun antaja vastaa korjauskuluista, kuten varaosista ja virheettömän tuotteen tai tuotteen osan toimituskuluista. Lisäksi Takuun antaja vastaa viallisen tuotteen tai tuotteen osan palautuskuluista, jos Takuun antaja tai maakohtainen KitchenAidasiakaspalvelukeskus on pyytänyt viallisen tuotteen tai tuotteen osan palauttamista.
- Asiakkaan on esitettävä tuotteen ostokuitti tai -lasku voidakseen tehdä takuuvaatimuksen.

2. TAKUUN RAJOITUKSET

- a) Takuu koskee ainoastaan tuotteiden yksityiskäyttöä, ei ammattikäyttöä eikä kaupallista käyttöä.
- b) Takuu ei kata normaalia kulumista, virheellistä käyttöä tai väärinkäyttöä, käyttöohjeiden laiminlyöntiä, tuotteen käyttöä väärällä jännitteellä, asennusta ja käyttöä sovellettavien sähkövaatimusten vastaisesti eikä liiallisen voiman käyttöä (kuten iskuja).
- c) Takuu ei ole voimassa, jos tuotetta on muokattu tai muunnettu esimerkiksi 120 voltin tuotteesta 220–240 voltin tuotteeksi.
- d) Takuuhuollot eivät jatku Takuuajan jälkeen eikä takuuhuollosta ala uusi Takuu aika. Asennettujen varaosien Takuu aika päättyy koko tuotteen Takuuajan päättyessä.

Loppuasiakas voi edelleen esittää kysymyksiä ja pyytää lisätietoja KitchenAid-asiakaspalvelukeskuksista, kun Takuu aika on päättynyt, tai niiden tuotteiden yhteydessä, joita Takuu ei kata. Lisätietoja on myös sivustossamme: www.kitchenaid.eu

TUOTTEEN REKISTERÖINTI

Rekisteröi uusi KitchenAid-laitteesi nyt: <https://www.kitchenaid.fi/asiakaspalveluun/rekisteroi-tuotteesi/#>