

TEILE UND FUNKTIONEN

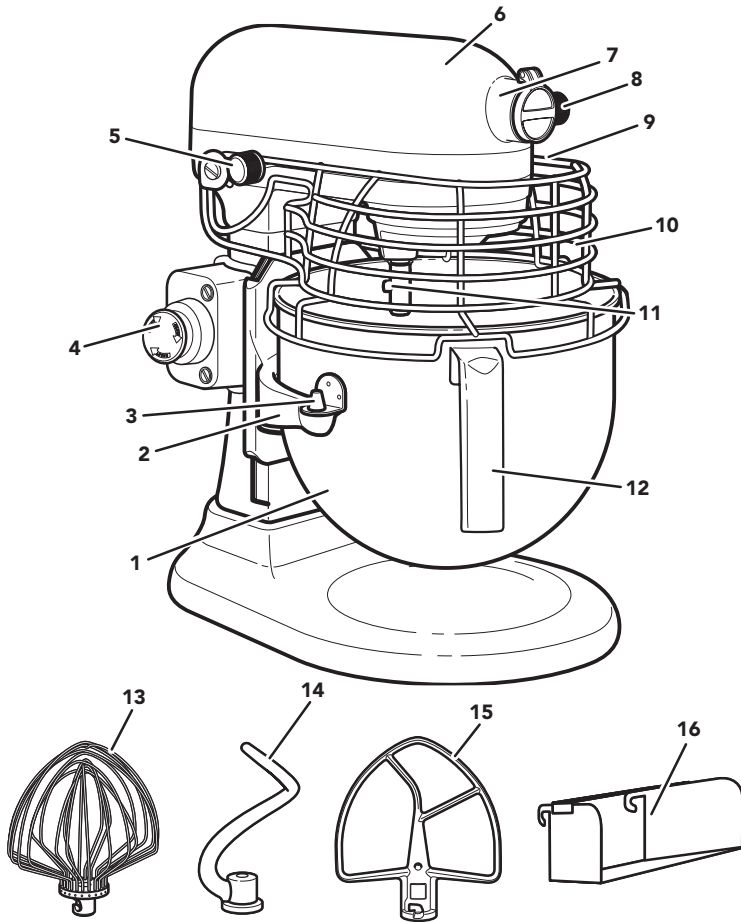

1. 6,9 L Edelstahlschüssel*
2. Schüsselhalterung
3. Zentrierstifte
4. Stoppschalter
5. Geschwindigkeitsregler
6. Motorkopf
7. Zubehörnabe
8. Feststellschraube

9. Hebel für den Schüsselheber (nicht abgebildet)
10. Schutzgitter**
11. Schlagwelle
12. Griff*
13. Elliptischer Schneebesen aus Edelstahl mit 11 Drähten
14. Spiralförmiger Knethaken aus Edelstahl
15. Flachrührer aus Edelstahl
16. Abnehmbare Einfüllschütte**

*Typ der Schüssel kann variieren. Schüsseln sind auch als separates Zubehör erhältlich.

**Bei ausgewählten Modellen enthalten. Abbildung/Stil kann je nach Modell vom Produkt abweichen.

Ihre Sicherheit und die Sicherheit anderer sind von großer Wichtigkeit.

Im vorliegenden Handbuch und an Ihrem Gerät sind zahlreiche Sicherheitshinweise zu finden. Lesen und beachten Sie bitte immer alle diese Sicherheitshinweise.



Dies ist das Warnzeichen.

Dieses Zeichen weist Sie auf mögliche Gefahren hin, die zum Tode oder zu Verletzungen führen können.

Alle Sicherheitshinweise stehen nach diesem Zeichen oder dem Wort „GEFAHR“ oder „WARNUNG“. Diese Worte bedeuten:

 **GEFAHR**

Sie können schwer oder tödlich verletzt werden, wenn Sie diese Hinweise nicht unmittelbar beachten.

 **WARNUNG**

Sie können schwer oder tödlich verletzt werden, wenn Sie diese Hinweise nicht beachten.

Alle Sicherheitshinweise erklären Ihnen die Art der Gefahr und geben Hinweise, wie Sie die Verletzungsgefahr verringern können, aber sie informieren Sie auch über die Folgen, wenn Sie diese Hinweise nicht beachten.

WICHTIGE SICHERHEITSHINWEISE

Beim Gebrauch von Elektrogeräten müssen immer folgende grundlegende Sicherheitsmaßnahmen beachtet werden:

1. Lesen Sie alle Anleitungen. Bei falscher Verwendung des Geräts besteht Verletzungsgefahr.
2. Vermeiden Sie die Gefahr eines Stromschlags, indem Sie die Küchenmaschine niemals in Wasser oder andere Flüssigkeiten stellen.
3. Nur Europäische Union: Dieses Gerät darf nicht von Kindern verwendet werden. Gerät und Netzkabel außer Reichweite von Kindern aufbewahren.
4. Schalten Sie das Gerät bei Nichtgebrauch, vor dem Anbringen bzw. Abnehmen von Teilen und vor dem Reinigen aus (0) und ziehen Sie den Stecker aus der Netzsteckdose. Zur Trennung vom Stromnetz ziehen Sie den Netzstecker aus der Steckdose. Ziehen Sie niemals am Netzkabel.

- 5.** Berühren Sie keine sich bewegenden Teile. Weder Hände, Haare, Kleidung sowie Pfannenwender oder andere Utensilien dürfen während des Betriebs Kontakt mit dem Rührer haben. So vermeiden Sie Verletzungen bzw. eine Beschädigung der Küchenmaschine.
- 6.** Verwenden Sie das Gerät nicht, wenn das Kabel oder der Netzstecker beschädigt ist, das Gerät nicht einwandfrei funktioniert oder wenn es fallen gelassen oder in irgendeiner Weise beschädigt wurde. Bringen Sie das Gerät zur Prüfung, Reparatur oder elektrischen bzw. mechanischen Einstellung zur nächsten Servicestelle.
- 7.** Die Verwendung von nicht von KitchenAid empfohlenen Zubehörteilen/Vorsätzen kann zu Brand, Stromschlag oder Verletzungen führen.
- 8.** Wenn das Netzkabel beschädigt ist, muss es von KitchenAid, seinem Kundendienst oder ähnlich geschultem Fachpersonal ausgetauscht werden, um Gefahren zu vermeiden.
- 9.** Lassen Sie das Gerät niemals unbeaufsichtigt, während es in Betrieb ist.
- 10.** Benutzen Sie das Gerät nicht im Freien.
- 11.** Lassen Sie das Netzkabel nicht über die Tischkante oder die Kante der Arbeitsfläche hängen.
- 12.** Um Schäden am Produkt zu vermeiden, verwenden Sie die Schüsseln der Küchenmaschine nicht in Bereichen mit hoher Hitze, wie z. B. im Backofen, in der Mikrowelle oder auf dem Herd.
- 13.** Entfernen Sie vor der Reinigung den Flachrührer, Schneebesen oder spiralförmigen Knethaken von der Küchenmaschine.
- 14.** Lassen Sie das Gerät vollständig abkühlen, bevor Sie Teile anbringen oder abnehmen und bevor Sie das Gerät reinigen.
- 15.** Hinweise zur Reinigung von Oberflächen, die mit Lebensmitteln in Berührung kommen, finden Sie im Abschnitt „Pflege und Reinigung“.
- 16.** Das Gerät darf nicht mit einem Wasserstrahl gereinigt werden.

17. Dieses Gerät ist für gewerbliche Anwendungen vorgesehen, z. B. in Küchen von Restaurants, Kantinen, Krankenhäusern und Betrieben wie Bäckereien, Metzgereien usw., aber nicht für die kontinuierliche Massenproduktion von Lebensmitteln.

BEWAHREN SIE DIESE ANLEITUNG AUF

Vollständige Informationen zum Produkt, Anleitungen und Videos, einschließlich Garantiehinweise, finden Sie unter www.KitchenAid.de oder www.KitchenAid.eu.

ELEKTRISCHE ANFORDERUNGEN

⚠️ WARNUNG

Stromschlaggefahr

Stecken Sie den Netzstecker in eine Schutzkontaktsteckdose.

Der Erdungsstift darf nicht entfernt werden.

Keine Adapter benutzen.

Verwenden Sie kein Verlängerungskabel.

Die Nichtbeachtung dieser Anweisungen kann zum Tod, einem Brand oder Stromschlag führen.



Spannung: 220–240 V~

Frequenz: 50–60 Hz

Leistung: 325 W

Empfohlene Betriebszeit:

1–30 Minuten mit einer Einschaltdauer von 10 Minuten und Abschaltpausen von 15 Minuten.

Verwenden Sie kein Verlängerungskabel. Wenn das Netzkabel zu kurz ist, lassen Sie von einem qualifizierten Elektriker oder Servicetechniker in der Nähe des Geräts eine Steckdose installieren.

Dieses Produkt wird mit einem Y-Netzkabel geliefert. Wenn das Netzkabel beschädigt ist, muss es von KitchenAid oder dem Kundendienst ausgetauscht werden, um Gefahren zu vermeiden.

Der gemäß dem Prüfcode prEN 454 gemessene Schalldruckpegel beträgt weniger als 70 dBA.

ZUBEHÖRANLEITUNG

ZUBEHÖR	EINSATZZWECK	BESCHREIBUNG	BETRIEBS- ZEIT
Flachrührer aus Edelstahl	Normale bis schwere Massen	Kuchen, cremige Glasuren, Süßwaren, Kekse, Plätzchen, Gebäck, Blitzbrote, Hackbraten, Stampfkartoffeln.	1–10 Minuten
Spiralförmiger Knethaken aus Edelstahl	Zum Vermengen und Kneten von Hefeteigen	Brot, Brötchen, Pizzateig, Kuchen, Burgerbrötchen.	1–10 Minuten
Elliptischer Schneebesen aus Edelstahl mit 11 Drähten	Massen, in die Luft geschlagen werden muss	Eier, Eiweiß, Schlagsahne, aufgekochte Glasuren, Biskuitkuchen, Mayonnaise, manche Süßwaren.	1–30 Minuten

LEITFADEN ZUR GESCHWINDIGKEITSREGELUNG

Alle Geschwindigkeitsstufen verfügen über eine Soft Start-Funktion, die die Küchenmaschine automatisch mit einer niedrigeren Geschwindigkeit startet, um ein Austreten von Zutaten und Mehl beim Start zu vermeiden. Danach wird die Geschwindigkeit auf die ausgewählte Geschwindigkeit erhöht.

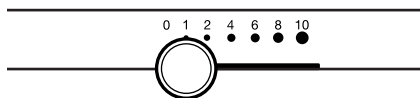

GESCHWINDIGKEIT	ZUBEHÖR	BETRIEBSZEIT	EINSATZ-ZWECK	BESCHREIBUNG
1	Flachrührer aus Edelstahl	1–10 Minuten	Rühren	Zum langsamen Unterrühren, Vermengen, Verrühren und zu Beginn aller Rührvorgänge. Verwenden Sie diese Stufe beim Hinzugeben von Mehl und trockenen Zutaten zum Teig sowie für die Zugabe von Flüssigkeiten zu trockenen Zutaten. Die Geschwindigkeitsstufe 1 ist nicht zum Mischen oder Kneten von Hefeteig geeignet.
2	Flachrührer aus Edelstahl	1–10 Minuten	Langsames Mischen, Kneten	Zum langsamen Mischen, Vermengen und zum schnelleren Umrühren. Diese Stufe eignet sich zum Mischen und Kneten von Hefeteig, schweren Teigen und Massen für Süßwaren, zur Herstellung von Kartoffelbrei oder anderen Gemüosebreyen, für die Zugabe von Backfett zu Mehl sowie zum Mischen von dünnen oder flüssigen Teigen.
	Spiralförmiger Kneithaken aus Edelstahl			

GESCHWINDIGKEIT	ZUBEHÖR	BETRIEBSZEIT	EINSATZ-ZWECK	BESCHREIBUNG
4	Flachrührer aus Edelstahl	1–10 Minuten	Mischen, Schlagen	Zum Mischen von mittelschweren Teigen, wie z. B. für Kekse. Zum Vermischen von Zucker und Backfett sowie für die Zugabe von Zucker zu Eiweiß für die Herstellung von Baisers. Mittlere Geschwindigkeitsstufe für Kuchen-Backmischungen. Zur Verwendung mit: Fleischwolf, Gemüseschneider, Pasta-Roller und Püriervorsatz.
	Elliptischer Schneebesen aus Edelstahl mit 11 Drähten	1–30 Minuten		
6	Flachrührer aus Edelstahl	1–10 Minuten	Schlagen, Aufschäumen	Zum mittelschnellen Rühren (Aufschäumen) oder Schlagen. Zum abschließenden Rühren von Kuchenteig, Donut-Teig und anderen Teigen. Hohe Geschwindigkeit für Kuchen-Backmischungen.
	Elliptischer Schneebesen aus Edelstahl mit 11 Drähten	1–30 Minuten		
8–10	Elliptischer Schneebesen aus Edelstahl mit 11 Drähten	1–30 Minuten	Schnelles Schlagen, Verrühren	Für Schlagsahne, Eiweiß und aufgekochte Glasuren. Für kleinere Mengen Schlagsahne oder Eiweiß oder zum abschließenden Rühren von Kartoffelbrei.

HINWEIS: Die Geschwindigkeitsstufe 2 ist zum Mischen oder Kneten von Hefeteig geeignet. Die Verwendung einer anderen Drehzahl führt zu einem erhöhten Risiko für eine Beschädigung der Küchenmaschine. Der spiralförmige Power-Knethaken aus Edelstahl knetet die meisten Hefeteige innerhalb von 4 Minuten.

KAPAZITÄTSTABELLE

6,9 L SCHÜSSEL	
Mehl	2 bis 2,2 kg
Brot	8 Brote á 450 g
Kekse/Plätzchen	160 Stück
Stampfkartoffeln	3,5 kg

MONTAGE DES PRODUKTS

1. Schalten Sie die Küchenmaschine aus (0) und ziehen Sie dann den Netzstecker.

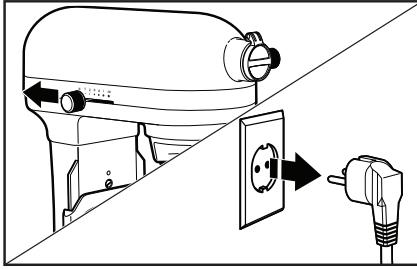

2. Bringen Sie den Hebel für den Schüsselheber in die untere Position.

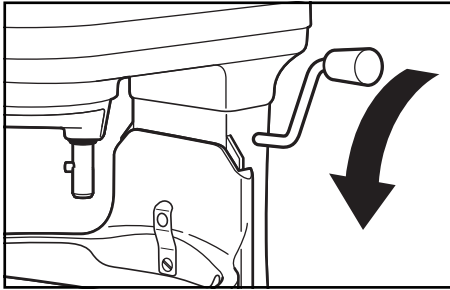

3. **Zum Befestigen der Schüssel:** Bringen Sie die Schüsselhalterung über den Zentrierstiften an und drücken Sie die Rückseite der Schüssel herunter, bis der Schüsselstift in der Federverriegelung einrastet.

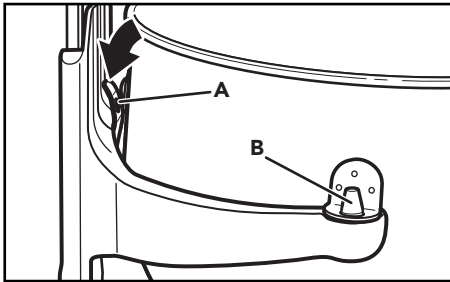

A. Federverriegelung
B. Zentrierstift

WICHTIG: Wenn die Schüssel nicht sicher eingerastet ist, ist sie instabil und wackelt während des Gebrauchs.

4. **Zum Anbringen der Zubehöerteile:** Setzen Sie das Zubehör in die Zubehörnabe ein und schieben Sie es so weit wie möglich nach hinten. Drehen Sie es im Uhrzeigersinn, bis der Stift am Zubehör in der Kerbe der Zubehörnabe einrastet.

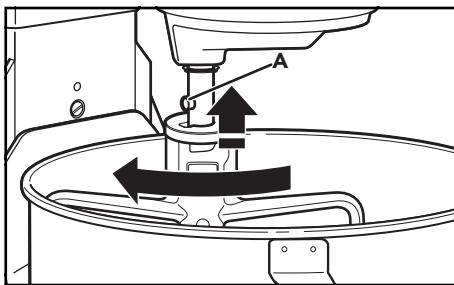

A. Stift

5. **Zum Anheben der Schüssel:** Drehen Sie den Hebel für den Schüsselheber nach oben. Die Schüssel muss sich beim Rühren immer in der angehobenen Position befinden.

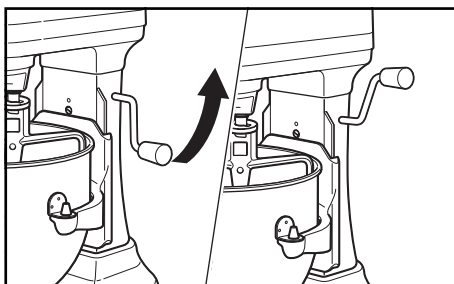

VERWENDUNG DER EINFÜLLSCHÜTTE***

1. **Platzieren der Einfüllschütte***:** Zum Anbringen der Einfüllschütte*** vor dem Schutzgitter. Sie bietet eine bequeme Möglichkeit, Zutaten in die Schüssel der Küchenmaschine zu geben.

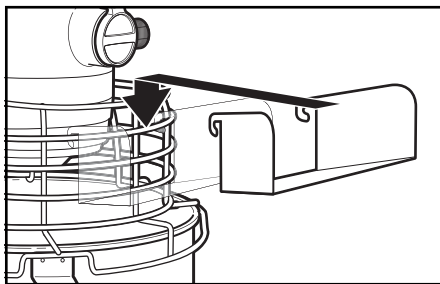

Auto-Reset-Funktion zum Schutz des Motors: Wenn die Küchenmaschine aufgrund von Überlastung anhält, schalten Sie sie über den Geschwindigkeitsregler aus (0) und ziehen Sie den Netzstecker. Nach einigen Minuten wird die Küchenmaschine automatisch zurückgesetzt. Schließen Sie die Küchenmaschine wieder an und schieben Sie den Geschwindigkeitsregler auf die gewünschte Geschwindigkeit, um den Rührvorgang fortzusetzen. Wenn die Küchenmaschine nicht neu startet, ziehen Sie den Netzstecker für längere Zeit, damit die Maschine abkühlen kann, und schließen Sie sie dann wieder an und versuchen es erneut.

***Nur bei bestimmten Modellen verfügbar und als Zubehör erhältlich.

⚠️ WARNUNG



Stromschlaggefahr

Stecken Sie den Netzstecker in eine Schutzkontaktsteckdose.

Der Erdungsstift darf nicht entfernt werden.

Keine Adapter benutzen.

Verwenden Sie kein Verlängerungskabel.

Die Nichtbeachtung dieser Anweisungen kann zum Tod, einem Brand oder Stromschlag führen.

1. Stecken Sie den Netzstecker in eine geerdete Steckdose. Beginnen Sie mit einer niedrigeren Geschwindigkeit, um Spritzer zu vermeiden, und erhöhen Sie sie allmählich. Siehe „Leitfaden zur Geschwindigkeitsregelung“.

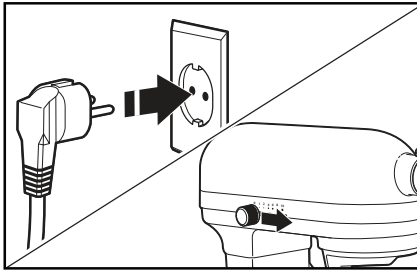

2. **Überprüfen des Abstands zwischen Rührer und Schüssel:** Stecken Sie den Netzstecker der Küchenmaschine in eine geerdete Steckdose. Schalten Sie die Küchenmaschine EIN und überprüfen Sie jede Geschwindigkeitsstufe. Stellen Sie dabei sicher, dass der Rührer die Schüssel während des Betriebs nicht berührt. Wenn die Rührer zu weit vom Boden entfernt ist oder die Schüssel berührt, fahren Sie mit dem nächsten Schritt fort, um den Abstand zu korrigieren.

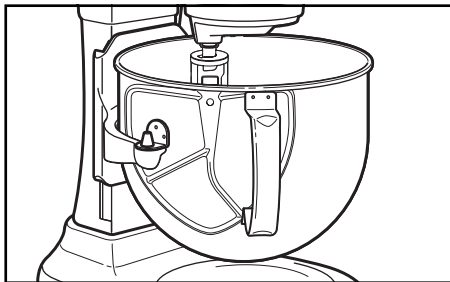

- 3. (OPTIONAL) Zum Einstellen des Abstands zwischen Rührer und Schüssel:** Bringen Sie die Schüssel in die untere Position. Suchen Sie die Schraube, die sich bei abgesenkter Schüssel zeigt.

HINWEIS: Verstellen Sie nicht die Schraube an der Federverriegelung.

Drehen Sie die Schraube leicht gegen den Uhrzeigersinn (nach links), um den Rührer anzuheben, oder im Uhrzeigersinn (nach rechts), um ihn abzusenken. Stellen Sie den Rührer so ein, dass er knapp über dem Boden der Schüssel aufhört. Überprüfen Sie den Abstand zwischen Rührer und Schüssel erneut.

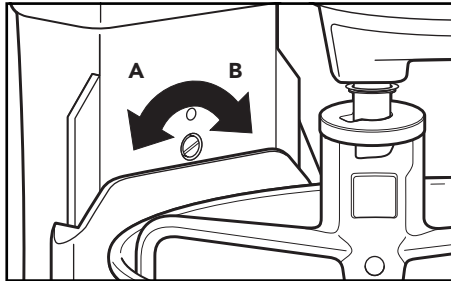

A. Schüssel anheben

B. Schüssel absenken

WICHTIG: Bei korrekter Einstellung schlägt der Flachrührer aus Edelstahl nicht gegen den Boden oder die Seiten der Schüssel. Wenn der Flachrührer oder der Schneebesen so nah am Boden der Schüssel ist, dass er dagegen schlägt, kann sich die Beschichtung des Rührers lösen oder die Röhrelemente des Schneebesens können verschleifen.

4. **Zum Befestigen des Schutzgitters***:** Stellen Sie sicher, dass das Gitter wieder in die untere Position gebracht wird, bevor Sie mit der Verwendung der Küchenmaschine beginnen. Die Küchenmaschine funktioniert nicht, wenn sich das Schutzgitter nicht in der richtigen Position befindet.

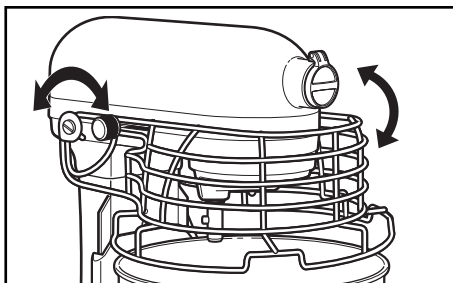

Stopschalter: Wenn Sie die Küchenmaschine während des Gebrauchs sofort stoppen müssen, drücken Sie den Stopschalter. Um den Betrieb wieder aufzunehmen, stellen Sie den Geschwindigkeitsregler in die Ausschaltposition (0) und ziehen Sie den Stopschalter heraus. Anschließend kann Ihre Küchenmaschine wieder normal verwendet werden.

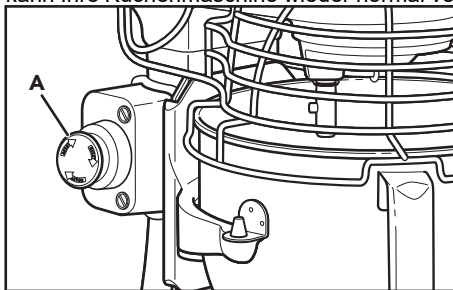

A. Stopschalter

*** Nur bei bestimmten Modellen verfügbar und als Zubehör erhältlich.

⚠️ WARNUNG

Verletzungsgefahr

Vor dem Berühren des Zubehörs grundsätzlich den Stecker ziehen.

Andernfalls können Knochenbrüche, Schnitt- oder andere Verletzungen verursacht werden.

5. Schaben Sie die Schüssel während des Betriebs nicht aus. In der Regel reicht es aus, die Schüssel beim Rühren ein- oder zweimal auszuschieben.

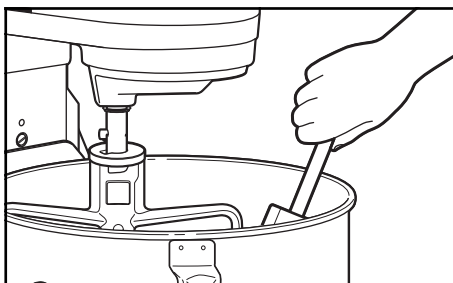

WICHTIG: Die Küchenmaschine kann sich während des Gebrauchs erhitzen. Unter hoher Last bei längerer Betriebszeit kann der obere Teil der Küchenmaschine heiß werden. Dies ist normal.

PRODUKTDÉMONTAGE

1. Schalten Sie die Küchenmaschine aus (0) und ziehen Sie dann den Netzstecker.

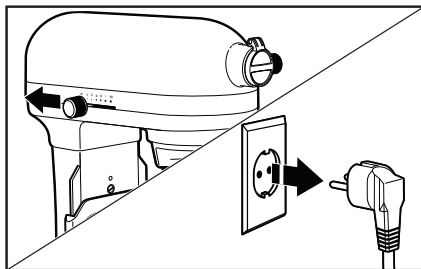

2. Bringen Sie den Hebel für den Schüsselheber in die untere Position.

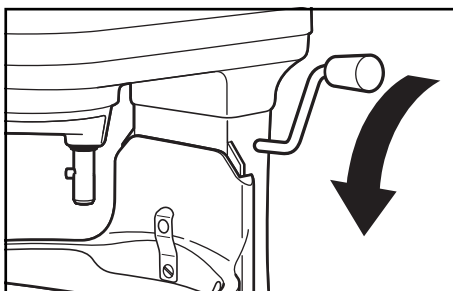

3. **Zum Entfernen der Zubehörteile:** Drücken Sie das Zubehör nach oben und drehen Sie es nach links. Ziehen Sie das Zubehörteil von der Schlagwelle ab.

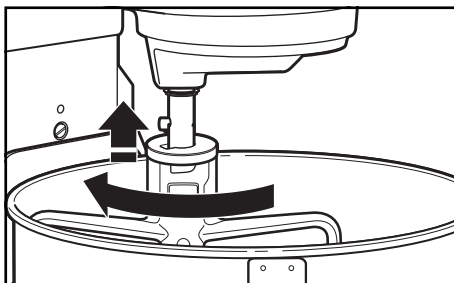

4. **Zum Entfernen der Schüssel:** Bringen Sie den Hebel für den Schüsselheber in die untere Position. Fassen Sie die Schüssel am Griff und heben Sie sie gerade nach oben und von den Zentrierstiften ab.

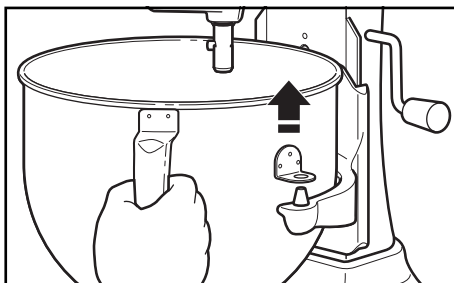

PFLEGE UND REINIGUNG

WICHTIG: Tauchen Sie die Küchenmaschine nicht in Wasser oder andere Flüssigkeiten ein. Das Gerät darf nicht mit einem Wasserstrahl gereinigt werden.

1. Schalten Sie die Küchenmaschine aus (0) und ziehen Sie dann den Netzstecker.

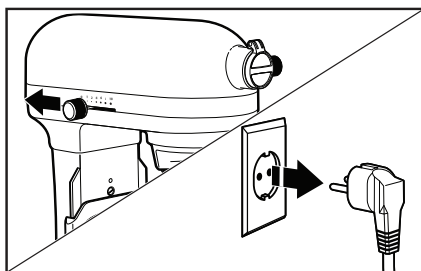

WICHTIG: Lassen Sie das Gerät vollständig abkühlen, bevor Sie Teile anbringen oder abnehmen und bevor Sie das Gerät reinigen.

2. Wischen Sie das Gehäuse der Küchenmaschine mit einem feuchten Tuch ab.

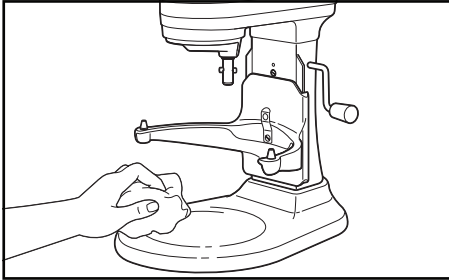

3. Die folgenden Teile sind nur im Oberkorb spülmaschinenfest: Schüssel, Flachrührer aus Edelstahl, spiralförmiger Knethaken aus Edelstahl und abnehmbare Einfüllschütte***.

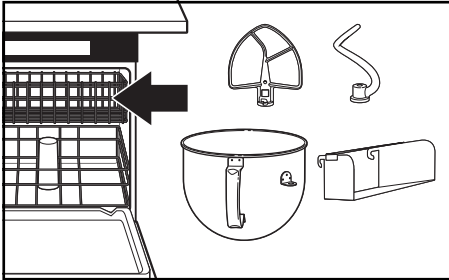

4. Das folgende Teil sollte nur von Hand in warmem Seifenwasser gewaschen und anschließend gründlich abgetrocknet werden: elliptischer Schneebesens aus Edelstahl mit 11 Drähten.

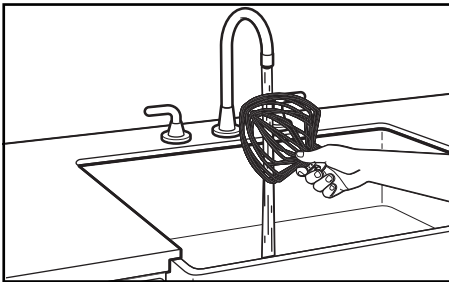

***Nur bei bestimmten Modellen verfügbar und als Zubehör erhältlich.

⚠️ WARNUNG

Stromschlaggefahr



Stecken Sie den Netzstecker in eine Schutzkontaktsteckdose.

Der Erdungsstift darf nicht entfernt werden.

Keine Adapter benutzen.

Verwenden Sie kein Verlängerungskabel.

Die Nichtbeachtung dieser Anweisungen kann zum Tod, einem Brand oder Stromschlag führen.

PROBLEM	LÖSUNG
Falls sich die Küchenmaschine während des Gebrauchs erhitzt	Unter hoher Last bei längerer Betriebszeit können Sie den oberen Teil des Geräts möglicherweise nicht ohne Weiteres berühren. Dies ist normal.
Wenn die Küchenmaschine einen stechenden Geruch verströmt	Dies ist bei Elektromotoren nicht ungewöhnlich, insbesondere wenn sie neu sind.
Wenn der Flachrührer aus Edelstahl die Schüssel berührt	Halten Sie die Küchenmaschine an. Lesen Sie den Abschnitt „Verwendung des Produkts“ und stellen Sie den Abstand zwischen Rührer und Schüssel dementsprechend ein.
Wenn Ihre Küchenmaschine nicht funktioniert, überprüfen Sie Folgendes	Ist die Küchenmaschine angeschlossen?
	Ist die Sicherung im Stromkreis der Küchenmaschine in Ordnung? Wenn Sie einen Sicherungskasten haben, stellen Sie sicher, dass der Stromkreis geschlossen ist.
	Schalten Sie die Küchenmaschine 10 bis 15 Sekunden lang aus (0) und dann wieder ein. Wenn die Küchenmaschine immer noch nicht startet, lassen Sie sie 30 Minuten lang abkühlen, bevor Sie sie wieder einschalten.
Wenn das Problem weiterhin besteht	Siehe Abschnitt „KitchenAid-Garantiebedingungen („Garantie“)“. Bringen Sie die Küchenmaschine nicht zum Händler zurück – dort ist keine Reparatur möglich.

ENTSORGUNG VON ELEKTROGERÄTEN

ENTSORGEN DES VERPACKUNGSMATERIALS

Das Verpackungsmaterial ist wiederverwertbar und mit dem Recycling-Symbol ♻️ versehen. Die verschiedenen Komponenten der Verpackung müssen daher verantwortungsvoll und in Übereinstimmung mit den geltenden Gesetzen und Vorschriften zur Abfallentsorgung entsorgt werden.

RECYCLING DES PRODUKTS

- Dieses Gerät wurde aus recycelbaren oder wiederverwendbaren Werkstoffen hergestellt. Entsorgen sie das Gerät gemäß den regionalen Vorschriften zur Abfallbeseitigung. Genauere Informationen zu Behandlung, Entsorgung und Recycling von elektrischen Hausgeräten sind bei der örtlichen Behörde, der Müllabfuhr oder dem Händler erhältlich, bei dem das Gerät gekauft wurde. Dieses Gerät ist gemäß der Europäischen Richtlinie 2012/19/EC für Elektro – und Elektronik-Altgeräte (WEEE) gekennzeichnet. Durch die vorschriftsmäßige Entsorgung tragen sie zum Umweltschutz bei und vermeiden Unfallgefahren, die bei einer unsachgemäßen Entsorgung des Produktes entstehen können.
- Das Symbol der durchgestrichenen Mülltonne  auf dem Gerät bzw. auf dem beiliegenden Informationsmaterial weist darauf hin, dass dieses Gerät kein normaler Hausabfall ist, sondern in einer geeigneten Sammelstelle für Elektro- und Elektronik-Altgeräte entsorgt werden muss. Sollten in ihrem Gerät Batterien und Akkumulatoren enthalten sein, finden sie bitte weitere Details in der Bedienungsanleitung.

Für Deutschland regelt das Elektroggesetz die Rückgabe von Elektrogeräten noch weitreichender.

Altgeräte können kostenfrei im lokalen Wertstoff- oder Recyclinghof abgeben werden.

Das Gesetz sieht weitere kostenfreie Rückgabemöglichkeiten für Elektro- und Elektronik-Altgeräte im Handel vor:

- Für Produkte, die sie direkt bezogen haben, bieten wir die optionale Rücknahme ihres Altgerätes bei Anlieferung des neuen Gerätes durch den Spediteur.
- Rückgabe in Elektrofachmärkten mit einer Verkaufsfläche von mindestens 400 m²
- Rückgabe in Lebensmittelmärkten mit einer Verkaufsfläche von mindestens 800 m², wenn diese regelmäßig Elektrogeräte zum Kauf anbieten.
- Rücknahmen über den Versandhandel

Für Haushaltsgroßgeräte mit einer Kantenlänge über 25 cm gilt eine 1:1 Rücknahme – sie können bei Neukauf ein Altgerät der gleichen Art zurückgeben. Für Kleingeräte mit einer Kantenlänge bis 25 cm besteht auch eine 0:1 Rücknahmepflicht – die Rückgabe von Geräten ist nicht an einen Neukauf gebunden.

Bitte löschen sie personenbezogene Daten auf geräte-internen Datenträgern, bevor sie das Gerät entsorgen. Sie sind verpflichtet Leuchtmittel; Batterien und Akkumulatoren getrennt zu entsorgen, sofern diese zerstörungsfrei aus dem Gerät entnehmbar sind.

KONFORMITÄTSERKLÄRUNG

FÜR DIE EUROPÄISCHE UNION

Dieses Gerät wurde in Übereinstimmung mit den Sicherheitsbestimmungen der folgenden EG-Richtlinien konzipiert, konstruiert und verteilt: Niederspannungsrichtlinie 2014/35/EU, EMV-Richtlinie 2014/30/EU, Ökodesign-Richtlinie 2009/125/EG, RoHS-Richtlinie 2011/65/EU und folgende Änderungen.

KITCHENAID GARANTIE (“GARANTIE”) BEDINGUNGEN

für Deutschland - Belgien - die Schweiz - Österreich - Luxemburg

FÜR DEUTSCHLAND - ÖSTERREICH - LUXEMBURG:

Dem Endkunden, der zugleich Verbraucher ist, gewährt die KitchenAid Europa, Inc. Nijverheidslaan 3, Box 5, 1853 Strombeek-Bever, Belgien (“**Garantiegeber**”) eine Garantie gemäß den nachstehenden Bedingungen.

Die Garantie gilt zusätzlich zu den dem Endkunden gegen den Verkäufer des Produktes zustehenden gesetzlichen Gewährleistungsrechten und schränkt diese nicht ein.

FÜR BELGIEN:

Dem Endkunden, der zugleich Verbraucher ist, gewährt die KitchenAid Europa, Inc. BUIV, Nijverheidslaan 3, Box 5, 1853 Strombeek-Bever, Belgien, USt-IdNr.: BE 0441.626.053 RPR Brüssel („**Garantiegeber**”) eine Garantie gemäß den nachstehenden Bedingungen.

Die Garantie gilt zusätzlich zu den dem Endkunden gegen den Verkäufer des Produktes zustehenden gesetzlichen Gewährleistungsrechten und schränkt diese nicht ein. Insbesondere profitieren Sie als Verbraucher rechtmäßig von einer zweijährigen gesetzlichen Konformitätsgarantie gegenüber dem Verkäufer, wie sie in der nationalen Gesetzgebung für den Verkauf von Konsumgütern festgelegt ist (Artikel 1649bis bis 1649octies des belgischen Code Civil), sowie von der gesetzlichen Garantie in Bezug auf versteckte Mängel (Artikel 1641 bis 1649 des belgischen Code Civil).

FÜR DIE SCHWEIZ:

Dem Endkunden, der zugleich Verbraucher ist, gewährt die KitchenAid Europa, Inc. Nijverheidslaan 3, Box 5, 1853 Strombeek-Bever, Belgien („**Garantiegeber**”) eine Garantie gemäß den nachstehenden Bedingungen.

Die Garantie gilt zusätzlich zu den dem Endkunden gegen den Verkäufer des Produktes zustehenden gesetzlichen Gewährleistungsrechten, die in bestimmten Fällen weiter gefasst sein können als die hier aufgeführten Rechte, und schränkt diese nicht ein.

1. UMFANG DER GARANTIE UND GARANTIEBEDINGUNGEN

- a) Der Garantiegeber gewährt die Garantie für die unter 1.b) genannten Produkte, die ein Verbraucher von einem Händler oder einem Unternehmen der KitchenAid Gruppe innerhalb der Länder im Europäischen Wirtschaftsraum, in Moldau, Montenegro, Russland, Schweiz oder der Türkei gekauft hat.
- b) **NUR FÜR LUXEMBURG:** Die Garantie gilt nur insoweit, als sich das Produkt, für das die Dienstleistungen im Rahmen der Garantie angefordert werden, in einem der unter Artikel 1.a) oben aufgeführten Länder befindet.
- c) Die Garantiefrist hängt von dem jeweiligen Produkt ab und ist wie folgt:

Ein Jahr Komplettgarantie ab dem Kaufdatum.

- d) Die Garantiefrist beginnt mit dem Kaufdatum, d.h. dem Datum, an dem ein Verbraucher das Produkt bei einem Händler oder einem Unternehmen der KitchenAid Gruppe gekauft hat.
- e) Die Garantie bezieht sich auf die Mängelfreiheit des Produkts.
- f) Sollte während der Garantiefrist ein Mangel auftreten, so gewährt der Garantiegeber dem Verbraucher im Rahmen dieser Garantie die folgenden Leistungen nach Wahl des Garantiegebers:
 - Reparatur des mangelhaften Produkts oder Produktteils oder
 - Austausch des Produkts oder Produktteils. Sofern ein Produkt nicht mehr verfügbar ist, ist der Garantiegeber berechtigt, das Produkt gegen ein gleich- oder höherwertiges Produkt auszutauschen.

- g) Sofern der Verbraucher die Garantie in Anspruch nehmen will, hat er sich an die länderspezifischen KitchenAid- Kundendienstzentren oder direkt an den Garantiegeber unter KitchenAid Europa, Inc. Nijverheidslaan 3, Box 5, 1853 Strombeek-Bever, Belgien;

Email-Adresse **DEUTSCHLAND:** CONSUMERCARE.DE@kitchenaid.eu

Email-Adresse **BELGIEN:** CONSUMERCARE.BE@kitchenaid.eu

Email-Adresse **ÖSTERREICH:** CONSUMERCARE.AT@kitchenaid.eu

zu wenden. Die länderspezifischen KitchenAid-Kundendienstzentren können unter der Telefonnummer 00800 3810 4026 erfragt werden.

FÜR DIE SCHWEIZ:

Novissa AG

Schulstrasse 1a

CH-2572 Sutz

Telefonnummer: +41 32 475 10 10

E-Mail-Adresse: info@novissa.ch

Novissa Service Center

VEBO Genossenschaft

Haselweg 2

CH-4528 Zuchwil

Telefonnummer: 032 686 58 50

E-Mail-Adresse: service@novissa.ch

FÜR LUXEMBURG:

GROUP LOUISIANA S.A.

5 Rue du Château d'Eau

L-3364 LEUDELANGE

Telefonnummer: +352 37 20 44 504

E-Mail-Adresse: myriam.grof@grlou.com

NUR FÜR DEUTSCHLAND:

Der Garantiegeber bzw. das KitchenAid-Kundendienstzentrum wird entscheiden, welche Garantieleistung erbracht wird (Austausch des Produkts oder eines Produktteils oder Reparatur) und ob eine Einsendung des Produkts oder Produktteils erforderlich ist.

- h) Die Kosten für die Reparatur, einschließlich der Ersatzteile, und die Portokosten für die Lieferung eines mangelfreien Produkts oder Produktteils trägt der Garantiegeber. Ebenso trägt der Garantiegeber die Portokosten für die Rücksendung des mangelhaften Produkts oder Produktteils, sofern die Einsendung des Produkts oder Produktteils von dem Garantiegeber oder dem länderspezifischen KitchenAid-Kundendienstzentrum gefordert wurde. Der Verbraucher hat jedoch die Kosten für eine angemessene Versendungsverpackung des Produkts bzw. des Produktteils zu tragen.
- i) Voraussetzung für die Inanspruchnahme der Garantie ist die Vorlage des Kassenbelegs oder der Rechnung.

2. EINSCHRÄNKUNGEN DER GARANTIE

- a) Die Garantie gilt nur für Produkte, die für private Zwecke genutzt werden. Wenn die Produkte für berufliche oder gewerbliche Zwecke verwendet werden, gilt die Garantie nicht.
- b) Die Garantie gilt nicht im Fall von normalem Verschleiß, unsachgemäßer oder missbräuchlicher Verwendung, Nichtbeachtung der Gebrauchsanweisung, Gebrauch des Produkts bei falscher elektrischer Spannung, Installation und Betrieb unter Verletzung der geltenden elektrischen Vorschriften, Gewaltanwendung (z.B. Schläge).
- c) Die Garantie gilt nicht, wenn das Produkt verändert oder umgebaut wurde, z.B. Umbauten von 120-V-Geräten zu 220-240-V-Geräten.
- d) Garantieleistungen bewirken weder eine Verlängerung der Garantiefrist, noch setzen sie eine neue Garantiefrist in Lauf. Die Garantiefrist für eingebaute Ersatzteile endet mit der Garantiefrist für das ganze Gerät.
- e) **Nur für DEUTSCHLAND:** Weitergehende oder andere Ansprüche insbesondere Ansprüche auf Schadensersatz sind soweit eine Haftung nicht zwingend gesetzlich vorgeschrieben ist, ausgeschlossen.

Nach Ablauf der Garantiefrist oder für Produkte für die die Garantie nicht gilt, stehen dem Endkunden die KitchenAid-Kundendienstzentren für Fragen und Informationen trotzdem zur Verfügung.

Für allgemeine Fragen stehen Ihnen Mitarbeiter unter der folgenden Telefonnummer zur Verfügung: DEUTSCHLAND - BELGIEN - ÖSTERREICH: 00800 3810 4026

Weitere Informationen erhalten Sie auch auf unserer Website: www.kitchenaid.eu www.kitchenaid.eu (für die Schweiz) und www.grouplouisiana.com (für Luxemburg).

PRODUKTREGISTRIERUNG

Registrieren Sie jetzt Ihr neues KitchenAid-Gerät: <http://www.kitchenaid.eu/register>

©2023 Alle Rechte vorbehalten.

KITCHENAID und das Design der Küchenmaschine ist eine Marke in den USA und andernorts.