

DELAR OCH FUNKTIONER

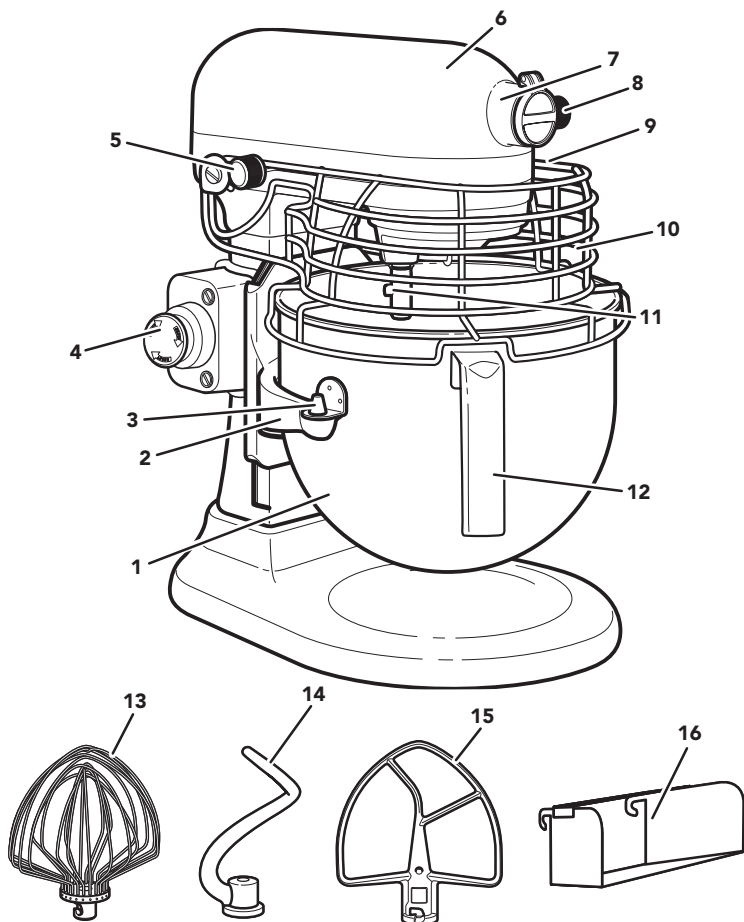

1. 6,9l Skål i rostfritt stål*

2. Skålens stöd

3. Styrstift

4. Stoppknapp

5. Hastighetsreglage

6. Motorhuvud

7. Frontfäste till delar

8. Vred till delar

9. Skålens lyftspak (visas inte)

10. Stänkskydd**

11. Blandaraxel

12. Skålens handtag*

13. Ballongvisp i rostfritt stål med 11 trådar

14. Spiralformad degkrok i rostfritt stål

15. Flatblandare i rostfritt stål

16. Avtagbar ränna**

*Typ av skål kan variera. Skålarna kan även köpas som separata tillbehör.

**medföljer utvalda modeller. Bilden eller stilen kan variera från produkten beroende på modell.

Din och andras säkerhet är mycket viktig.

Vi har lagt in era säkerhetsföreskrifter i manualen och på din produkt. Läs och följ alla säkerhetsföreskrifter.



Varningssymbolen ser ut så här.

Den uppmärksammar dig på eventuella risker som kan döda eller skada dig och andra.

Alla säkerhetsmeddelanden nns att hitta efter varningssymboler som innehåller antingen ordet "FARA" eller "VARNING". Dessa ord betyder:

 **FARA**

Om du inte **omedelbart** följer instruktionerna kan det leda till allvarlig skada eller död.

 **VARNING**

Om du inte följer instruktionerna kan det leda till allvarlig skada eller död.

Alla säkerhetsanvisningar kommer att tala om den eventuella risken för dig, tala om hur risken för skada kan minskas och tala om för dig vad som kan hända om instruktionerna inte följs.

VIKTIGA SÄKERHETSFÖRESKRIFTER

Vid användning av elektriska apparater ska alltid grundläggande säkerhetsregler följas, bland annat följande:

1. Läs alla instruktioner. Om apparaten används felaktigt kan det leda till personskador.
2. Undvik elektriska stötar genom att aldrig ställa köksmaskinen i vatten eller annan vätska.
3. Endast EU: Den här apparaten får inte användas av barn. Håll apparaten och nätsladden utom räckhåll för barn.
4. Stäng av (0) apparaten och koppla sedan loss den från eluttaget när den inte används, före montering eller demontering av delar och före rengöring. Koppla loss den genom att ta tag i stickkontakten och dra ut den ur eluttaget. Dra aldrig i själva nätsladden.

5. Undvik kontakt med rörliga delar. Se till att händer, hår och kläder samt degskrapor och andra redskap inte kommer i närheten av blandaren när den är igång för att minska risken för personskador och skador på köksmaskinen.
6. Använd aldrig en apparat med skadad nätsladd eller stickkontakt, som inte fungerar korrekt eller som har tappats eller har skadats på något sätt. Returnera apparaten till närmaste auktoriserade servicecenter för undersökning eller reparation eller elektrisk eller mekanisk justering.
7. Användning av tillbehör eller delar som inte rekommenderas eller säljs av KitchenAid kan ge upphov till brand, elektriska stötar eller personskador.
8. Om nätsladden är skadad måste den bytas ut av KitchenAid, dess serviceagent eller annan kvalificerad person för att undvika fara.
9. Lämna aldrig produkten obevakad när den är i drift.
10. Använd inte apparaten utomhus.
11. Låt inte sladden hänga över en bordskant eller liknande.
12. För att undvika att produkten skadas ska du inte använda köksmaskinens skålar i områden med hög värme, till exempel i en ugn, mikrovågsugn eller på en spis.
13. Ta bort flatblandaren, ballongvispen eller degkroken från köksmaskinen innan du rengör utrustningen.
14. Låt apparaten svalna helt innan du sätter på eller tar av delar och innan du rengör den.
15. I avsnittet "Skötsel och rengöring" finns instruktioner för hur du rengör ytor som varit i kontakt med livsmedel.
16. Apparaten ska inte rengöras under rinnande vatten.
17. Apparaten är avsedd för kommersiell användning, till exempel i kök eller restauranger, matsalar, sjukhus och i kommersiella verksamheter, till exempel bagerier, slakterier men inte för kontinuerlig massproduktion av mat.

SPARA DE HÄR INSTRUKTIONERNA

Fullständig information om produktinformation, instruktioner och videor, inklusive garantiinformation finns www.KitchenAid.eu.

⚠ VARNING

Risk för elektriska stötar



Anslut till ett jordat uttag.

Ta inte bort jordstiftet.

Använd inte en adapter.

Använd inte en förlängningskabel.

Underlåtenhet att följa dessa instruktioner kan resultera i dödsfall, brand eller elektriska stötar.

Spänning: 220–240 V~

Frekvens: 50–60 Hz

Effekt: 325 W

Rekommenderad drifttid:

1–30 minuter med en arbetscykel på 10 minuter på/15 minuter av.

Använd inte en förlängningskabel. Om nätkabeln är för kort kan du anlita en kvalificerad elektriker eller servicetekniker som installerar ett eluttag nära apparaten.

I produkten medföljer en strömsladd av Y-typ. Om nätsladden är skadad måste den bytas ut av KitchenAid eller en servicerepresentant för att undvika fara.

Ljudtrycksnivån som har uppmätts följer testkoden prEN 454 och är mindre än 70 dBA.

TILLBEHÖRSGUIDE

TILLBEHÖR	ANVÄNDNINGS- OMRÅDE	BESKRIVNING	DRIFTTID
Flatblandare i rostfritt stål	Normala till tyngre blandningar	Kakor, krämig glasyr, karameller, kakor, biskvier, pajdeg, snabbt bröd, köttfärslimpa, potatissmos.	Upp till 10 minuter
Spiralformad degkrok i rostfritt stål	Blanda och knåda jäsdegar	Bröd, småfranska, pizzadeg, mjuka kakor, bullar.	Upp till 10 minuter
Ballongvisp i rostfritt stål med 11 trådar	Blandningar som behöver få in luft	Ägg, äggvitor, tjock grädde, frosting, glasyr, sockerkakor, majonnäs, vissa typer av karamellsmet.	Upp till 30 minuter

GUIDE TILL HASTIGHETSREGLERING

Alla hastigheter har Soft Start som gör att köksmaskinen kan börja med en lägre hastighet för att undvika stänk av ingredienser och mjöl vid start, och sedan öka till den valda hastigheten.

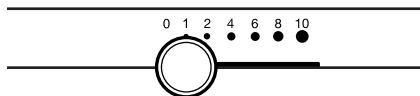

HASTIGHET	TILLBEHÖR	DRIFTTID	ÅTGÄRD	BESKRIVNING
1	Flatblandare i rostfritt stål	Upp till 10 minuter	Omrörning	För långsam omrörning, blandning, mosning och i första början med alla blandningar. Använd den här hastigheten när du tillsätter mjöl och torra ingredienser i smet eller när du tillsätter vätskor till torra ingredienser. Använd inte hastighet 1 för att blanda eller knåda jäsdegare.
2	Flatblandare i rostfritt stål	Upp till 10 minuter	Långsam blandning och knådning	Använd den här hastigheten för att blanda långsamt, mosa eller röra om något snabbare. Använd för att blanda och knåda jäsdegare, tjockare smet och karameller, mosa potatis eller andra grönsaker, fördela matfett i mjöl eller blanda tunnare smet som gärna skvätter.
	Spiralformad degkrok i rostfritt stål			
4	Flatblandare i rostfritt stål	Upp till 10 minuter	Blandning, knådning	Använd den här hastigheten vid blandning av halvtjock smet, t.ex. kaksmet. Använd den här hastigheten för att blanda socker och matfett samt för att tillsätta socker i äggvitor för att göra maräng. Medelhastighet för kaksmet. Använd med: Köttkvarn, roterande skärmaskin/rivjärn, pastavals eller passertillsats för frukt och grönsaker.
	Ballongvisp i rostfritt stål med 11 trådar	Upp till 30 minuter		

HASTIGHET	TILLBEHÖR	DRIFTTID	ÅTGÄRD	BESKRIVNING
6	Flatblandare i rostfritt stål	Upp till 10 minuter	Knåda, göra krämer	Använd den här hastigheten för medelsnabb vispning (kräm) eller vispning. Använd för tårtsmet, munkar och annan typ av smet. Hög hastighet för kaksmet.
	Ballongvisp i rostfritt stål med 11 trådar	Upp till 30 minuter		
8–10	Ballongvisp i rostfritt stål med 11 trådar	Upp till 30 minuter	Snabbvispning, vispning	Använd för att vispa grädde, äggvitor eller glasyr och frosting. Använd den här hastigheten för att vispa mindre mängder av grädde eller äggvita eller för att vispa potatismos.

OBS: Använd hastighet 2 för att blanda eller knåda jäsdegare. Om du använder någon annan hastighet kan det uppstå problem med köksmaskinen. Degkroken PowerKnead i rostfritt stål knådar effektivt de flesta jäsdegare på 4 minuter.

KAPACITETSTABELL

6,9 L SKÅL	
Vetemjöl	2 till 2,2 kg
Bröd	8 bröd på 450 g
Kakor	160 delar
Potatismos	3,5 kg

PRODUKTMONTERING

1. Sätt köksmaskinen i läget av (0) och dra ut kontakten.

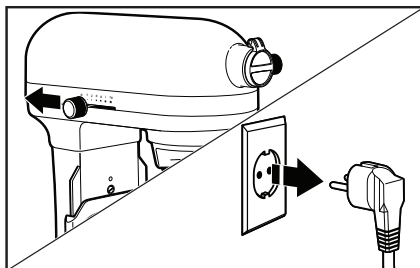

2. Placera skålens lyftspak i nedfällt läge.

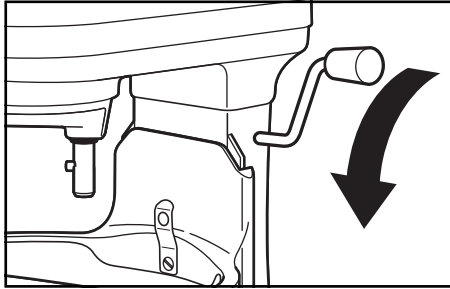

3. **Så här fäster du skålen:** Montera skålens stöd över styrstiftet och tryck ned skålens baksida tills skålens stift fäster med ett snäpp i fjäderspärren.

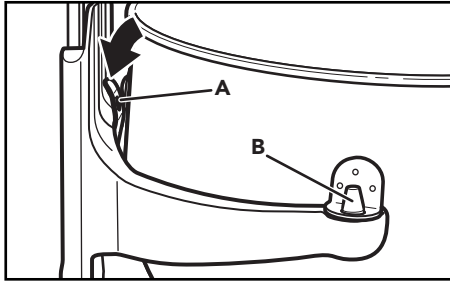

A. Fjäderspärr

B. Styrstift

VIKTIGT: Om skålen inte fäster med ett snäpp blir den ostadig och vickar vid användning.

4. **Så här fäster du tillbehöret:** Skjut tillbehöret på blandaraxeln och tryck det uppåt så långt som möjligt. Vrid tillbehöret medurs och haka fast stiftet på axeln.

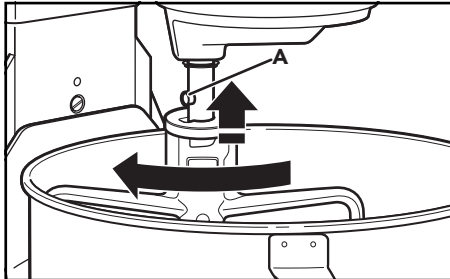

A. Stift

5. **Så här höjer du skålen:** Vrid skålens lyftspak rakt uppåt. Vid blandning måste skålen alltid vara i upphöjt läge.

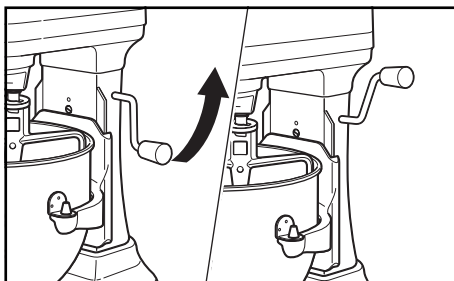

ANVÄNDA RÄNNAN***

1. **Placera rännan***:** Fäst rännan*** på framsidan av stänkskyddet. Det är ett praktiskt sätt att tillsätta ingredienser i skålen till köksmaskinen.

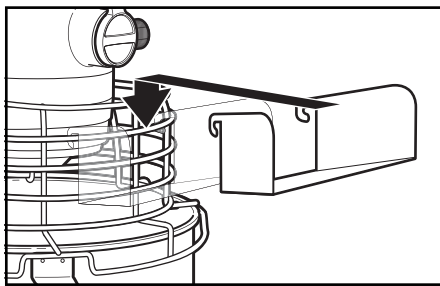

Motorskydd med automatisk återställning: Om köksmaskinen stannar på grund av överbelastning skjuter du hastighetsreglaget till läget av (0) och drar ut kontakten till köksmaskinen. Efter några minuter återställs köksmaskinen automatiskt. Sätt i kontakten igen, skjut hastighetsreglaget till önskad hastighet och fortsätt blanda. Om köksmaskinen inte startar om, kopplar du ur den under en längre tid så att den svalnar. Sätt sedan i kontakten igen och starta om köksmaskinen.

***som endast finns med utvalda modeller och som finns som tillbehör.

⚠ VARNING

Risk för elektriska stötar



Anslut till ett jordat uttag.

Ta inte bort jordstiftet.

Använd inte en adapter.

Använd inte en förlängningskabel.

Underlåtenhet att följa dessa instruktioner kan resultera i dödsfall, brand eller elektriska stötar.

1. Anslut till ett jordat uttag. Börja med en lägre hastighet för att undvika stänk och öka den gradvis. Se "Guide till hastighetskontrollen".

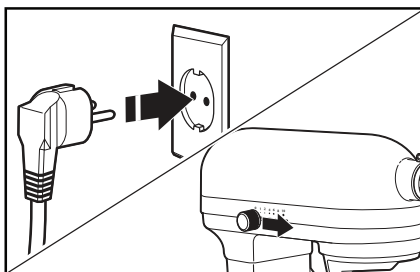

2. **Testa avståndet mellan blandaren och skålen:** Anslut köksmaskinen till ett jordat uttag. Sätt köksmaskinen i läget på och testa de olika hastigheterna för att kontrollera att vispen inte rör skålen. Om vispen är för långt bort från botten eller träffar skålen kan du följa nästa steg för att göra inställningar.

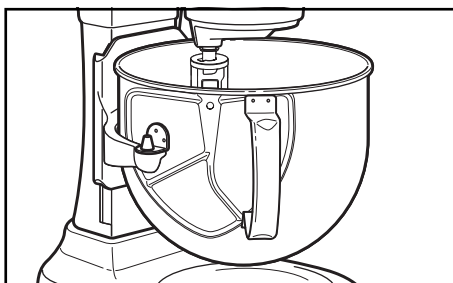

3. **(TILLVAL) Justera avståndet mellan blandaren och skålen:** Sänk ned skålen till det nedre läget. Leta reda på skruven som visas när skålen sänks.

OBS: Justera inte skruven som sitter på fjäderspärren.

Vrid skruven något moturs (åt vänster) om du vill höja blandaren, eller medurs (åt höger) om du vill sänka den. Justera blandaren så att den precis går fri från skålens yta.

Kontrollera avståndet mellan blandare och skål en gång till.

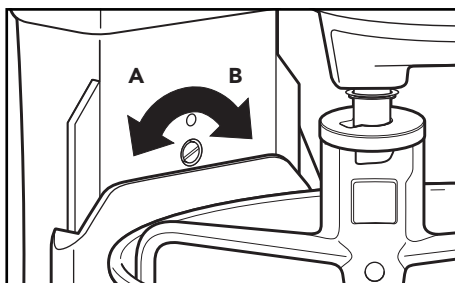

A. Höja skålen

B. Sänka skålen

VIKTIGT: När flatblandaren är korrekt justerad slår den inte mot botten eller sidan av skålen. Om flatblandaren eller ballongvispen är så nära att de träffar botten av skålen kan det orsaka slitage av beläggningen på flatblandaren eller slitage på vispen.

4. **Så här fäster du stänkskyddet***:** Se till att skyddet är i nedfällt läge innan du börjar använda köksmaskinen. Köksmaskinen fungerar inte om inte stänkskyddet är i rätt läge.

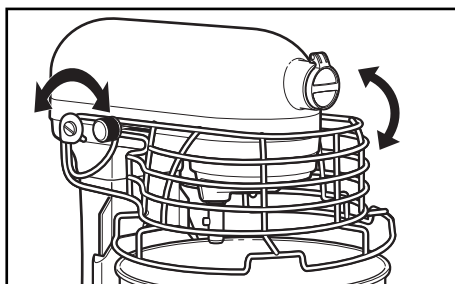

Stoppknapp: Om du behöver stoppa köksmaskinen omedelbart under användning trycker du på stoppknappen. För att återuppta användningen skjuter du hastighetsreglaget till läget av (0) och drar ut stoppknappen. Då kan du använda köksmaskinen som vanligt igen.

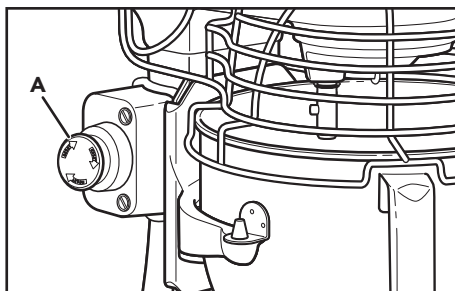

A. Stoppknapp

***Endast tillgängligt med utvalda modeller och kan köpas som tillbehör.

! VARNING

Risk för personskada

Dra ur köksmaskinens sladd innan visparna berörs.

Annars finns risk för brutna ben, skärsår eller blåmärken.

5. Skrapa inte skålen när du använder den. Vanligtvis räcker det att skrapa skålen en eller två gånger under blandning.

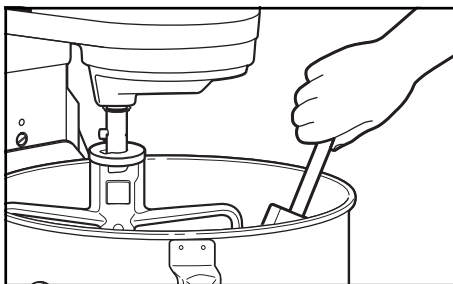

VIKTIGT: Köksmaskinen kan bli varm under användning. Vid tung belastning med lång blandningstid kan enhetens ovsida bli het. Detta är normalt.

DEMONTERA PRODUKTEN

1. Sätt köksmaskinen i läget av (0) och dra ut kontakten.

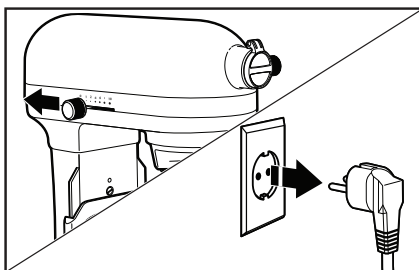

2. Placera skålens lyftspak i nedfällt läge.

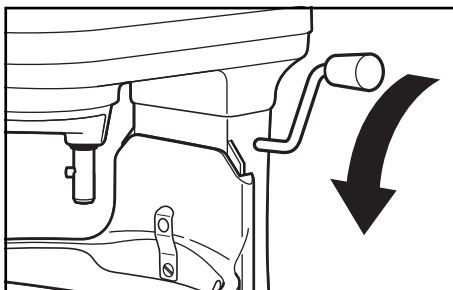

3. **Ta bort tillbehöret:** Tryck upp tillbehöret och vrid sedan åt vänster. Dra ned tillbehöret från blandaraxeln.

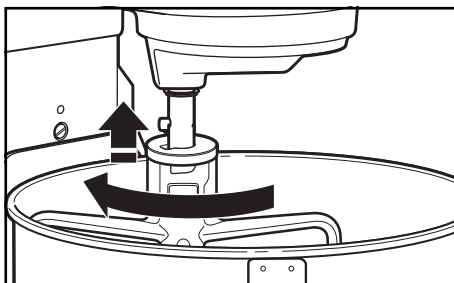

4. **Så här tar du bort skålen:** Placera skålens lyftspak i nedfällt läge. Ta tag i skålens handtag och lyft rakt upp och bort från styrstiftet.

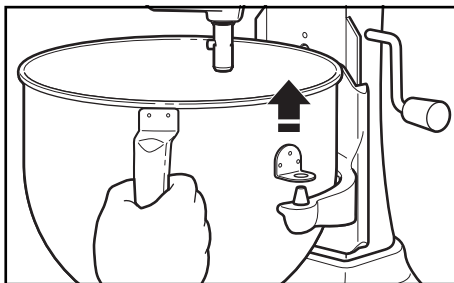

SKÖTSEL OCH RENGÖRING

VIKTIGT: Sänk inte ned köksmaskinen i vatten eller andra vätskor. Apparaten ska inte rengöras under rinnande vatten.

1. Sätt köksmaskinen i läget av (0) och dra ut kontakten.

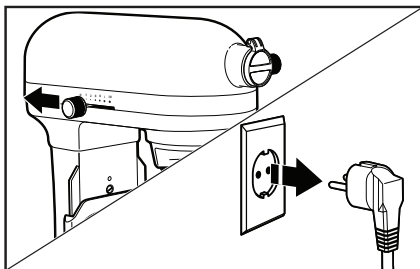

VIKTIGT! Låt apparaten svalna helt innan du sätter på eller tar av delar och innan du rengör den.

2. Torka av köksmaskinen med en mjuk, fuktig trasa.

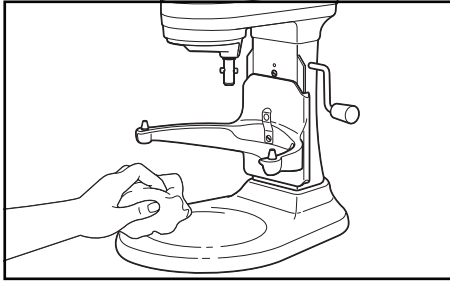

3. Följande delar är maskindisksäkra, endast i det övre stället: Skål, flatblandare i rostfritt stål, spiralformad degkrok i rostfritt stål, och avtagbar ränna***.

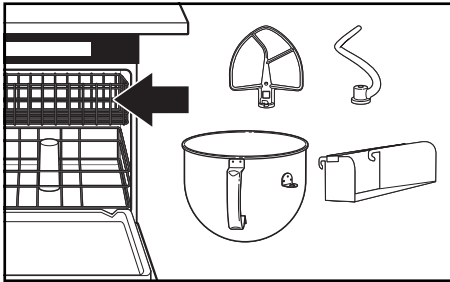

4. Följande delar bör endast diskas för hand i varmt tvålwater och sedan torkas ordentligt: Ballongvisp i rostfritt stål med 11 trådar.

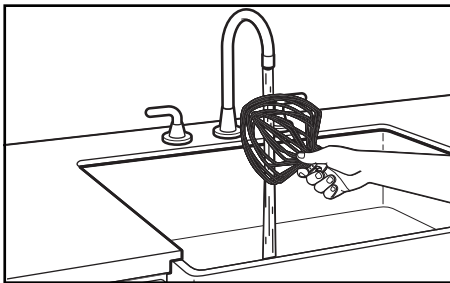

***Finns endast med utvalda modeller och att köpa som tillbehör

⚠ VARNING

Risk för elektriska stötar



Anslut till ett jordat uttag.

Ta inte bort jordstiftet.

Använd inte en adapter.

Använd inte en förlängningskabel.

Underlåtenhet att följa dessa instruktioner kan resultera i dödsfall, brand eller elektriska stötar.

PROBLEM	LÖSNING
Om köksmaskinen blir varm under användning	Vid tung belastning med längre blandningstider kan apparatens ovansida blir för varm för att vidröra. Detta är normalt.
Om köksmaskinen avger en kraftig lukt	Det här är vanligt med elmotorer, särskilt när de är nya.
Om flatblandaren i rostfritt stål slår i skålen	Stoppa köksmaskinen. Läs avsnittet "Produktanvändning" och justera avståndet mellan blandare och skål.
Kontrollera följande om köksmaskinen inte fungerar	Är köksmaskinen ansluten till vägguttaget?
	Har säkringen i elkretsen till köksmaskinen löst ut? Se till att kretsen är sluten om du använder en kretsbytare.
	Stäng av (0) köksmaskinen i 10–15 sekunder och slå sedan på den igen. Om köksmaskinen fortfarande inte startar låter du den svalna i 30 minuter innan du slår på den igen.
Om du inte kan lösa problemet	Se avsnittet "Villkor för KitchenAid-garanti ("Garanti")". Lämna inte in köksmaskinen till en återförsäljare. Dessa tillhandahåller inte service.

AVFALLSHANTERING AV ELEKTRISK UTRUSTNING

SOPSORTERING AV FÖRPACKNINGSMATERIAL

Förpackningsmaterialet är återvinningsbart och märkt med symbolen för återvinning ♻. De olika delarna av förpackningen måste därför kasseras på ett ansvarsfullt sätt och i enlighet med de lokala myndighetsbestämmelserna som reglerar avfallshandling.

ÅTERVINNING AV PRODUKTEN

- Den här produkten är märkt i enlighet med EU-direktivet rörande avfall från elektrisk och elektronisk utrustning (Waste Electrical and Electronic Equipment, WEEE).
- Genom att kassera den här produkten på ett korrekt sätt bidrar du till att värna om miljö och hälsa.
- Symbolen  på produkten eller i den medföljande dokumentationen indikerar att den inte får slängas i hushållssoporna utan måste lämnas till återvinningsstationen och sorteras som elskrot.

Mer detaljerad information om hantering, återvinning och återanvändning av den här produkten kan du få från lokala myndigheter, avfallsentreprenören eller från butiken där du köpte produkten.

FÖRSÄKRAN OM ÖVERENSSTÄMMELSE

FÖR EU

Den här apparaten har designats, tillverkats och distribuerats i enlighet med säkerhetskraven i EU-direktiven: Lågspänningsdirektivet 2014/35/EU, EMC-direktivet 2014/30/EU, Ecodesign-direktivet 2009/125/EG, RoHS-direktivet 2011/65/EU och följande ändringar.

GARANTIVILLKOR FÖR KITCHENAID ("GARANTI")

KitchenAid Europa, Inc., Nijverheidslaan 3, Box 5, 1853 Stromik-Bever, Belgien ("**garantiutfärdare**") beviljar slutkunden, som är konsument, en garanti i enlighet med följande villkor.

Garantin gäller utöver och påverkar inte slutanvändarens lagstadgade garantirättigheter gentemot återförsäljaren av produkten. I korthet gäller Konsumentköpslagen (1990:932) som anger att produkter vid leverans måste vara ändamålsenliga, lämpligt förpackade och av tillfredsställande kvalitet enligt beskrivning. Dina juridiska rättigheter berättigar dig till följande om produkten har några defekter och anses vara felaktig (dvs. inte i enlighet med vad som beskrivs ovan vid tidpunkten för leveransen):

- Upp till sex månader: Eventuella defekter som uppstår inom sex månader antas i allmänhet ha funnits vid leveranstillfället och i de flesta fall har du rätt att få din produkt reparerad, levererad på nytt eller få ersättning för reparation eller upphävande av köpet. Du kan också ha rätt att hålla inne betalningen eller få skadestånd.
- Upp till tre år: När ett fel uppstår måste du meddela säljaren om detta inom rimlig tid och visa att felet fanns när produkten levererades (därav följer att produkten var felaktig). Då har du i de flesta fall rätt att få produkten reparerad, levererad eller få ersättning för reparation eller upphävande av köpet. Du kan också ha rätt att hålla inne betalningen eller få skadestånd.

Dessa rättigheter gäller med vissa undantag. Mer information finns på Konsumentverkets webbplats www.konsumentverket.se eller på **0771-42 33 00**.

1. OMFATTNING OCH VILLKOR FÖR GARANTI

a) Garantitutfärdaren beviljar garanti för de produkter som nämns i avsnitt 1.b) som en konsument har köpt från en återförsäljare eller ett företag i KitchenAid Group inom länderna i Europeiska ekonomiska samarbetsområdet, Moldavien, Montenegro, Ryssland, Schweiz eller Turkiet.

b) Garantitiden beror på vilken produkt som köpts och är följande:

Ett års fullständig garanti från inköpsdatum.

c) Garantiperioden inleds på inköpsdatum, dvs. det datum då en kund köpte produkten från en återförsäljare eller ett företag i KitchenAid-Group.

d) Garantin omfattar produkt utan defekter.

e) Garantitutfärdaren ska tillhandahålla följande tjänster till kunden enligt denna garanti, enligt garantitutfärdarens gottfinnande, om en defekt uppstår under garantiperioden:

- Reparation av den defekta produkten eller produktdelen, eller
- utbyte av den defekta produkten eller produktdelen. Om en produkt inte längre är tillgänglig har garantitutfärdaren rätt att byta ut produkten mot en produkt med samma eller högre värde.

f) Om kunden vill göra anspråk enligt garantin måste kunden kontakta den landsspecifika kundtjänsten för KitchenAid eller garantitutfärdaren direkt på KitchenAid Europa, Inc. Nijverheidslaan 3, Box 5, 1853 Strobeeek-Bever, Belgien, e-postadress: CONSUMERCARE.SE@kitchenaid.eu/ telefonnummer: **00 800 381 040 26**

- g) Kostnaderna för reparation, inklusive reservdelar samt portokostnader för leverans av en felfri produkt eller produkt del ska betalas av garantiutfärdaren. Garantiutfärdaren ska också betala portokostnaderna för retur av den defekta produkten eller produkt delen om den defekta produkten om garantiutfärdaren eller den landsspecifika kundtjänsten för KitchenAid begär att den defekta produkten eller produkt delen returneras. Kunden ska dock betala kostnader för lämplig förpackning för retur av den defekta produkten eller produkt delen.
- h) För att kunna göra anspråk enligt garantin måste kunden visa upp kvitto eller faktura för inköp av produkten.

2. BEGRÄNSNINGAR AV GARANTIN

- a) Garantin gäller endast produkter som används för privat bruk och inte för yrkesmässiga eller kommersiella ändamål.
- b) Garantin gäller inte vid normalt slitage, felaktig eller olämplig användning, underlåtenhet att följa anvisningarna för användning, användning av produkten vid fel elektrisk spänning, installation och drift i strid med gällande elektriska föreskrifter och hårdhänt hantering (t.ex. slag).
- c) Garantin gäller inte om produkten har modifierats eller konverterats, t.ex. konvertering av 120 V-produkter till 220–240 V-produkter.
- d) Tillhandahållandet av garantitjänster förlänger inte garantiperioden och initierar inte heller början på en ny garantiperiod. Garantiperioden för installerade reservdelar upphör samtidigt som garantiperioden för hela produkten.

Efter att garantiperioden löpt ut eller för produkter där garantin inte gäller är det slutkunden fortfarande tillgång till kundtjänst för KitchenAid vid frågor och för information. Mer information finns även på vår webbplats: www.kitchenaid.eu

PRODUKTREGISTRERING

Registrera din nya KitchenAid-apparat nu: <http://www.kitchenaid.eu/register>