

# ONDERDELEN EN EIGENSCHAPPEN

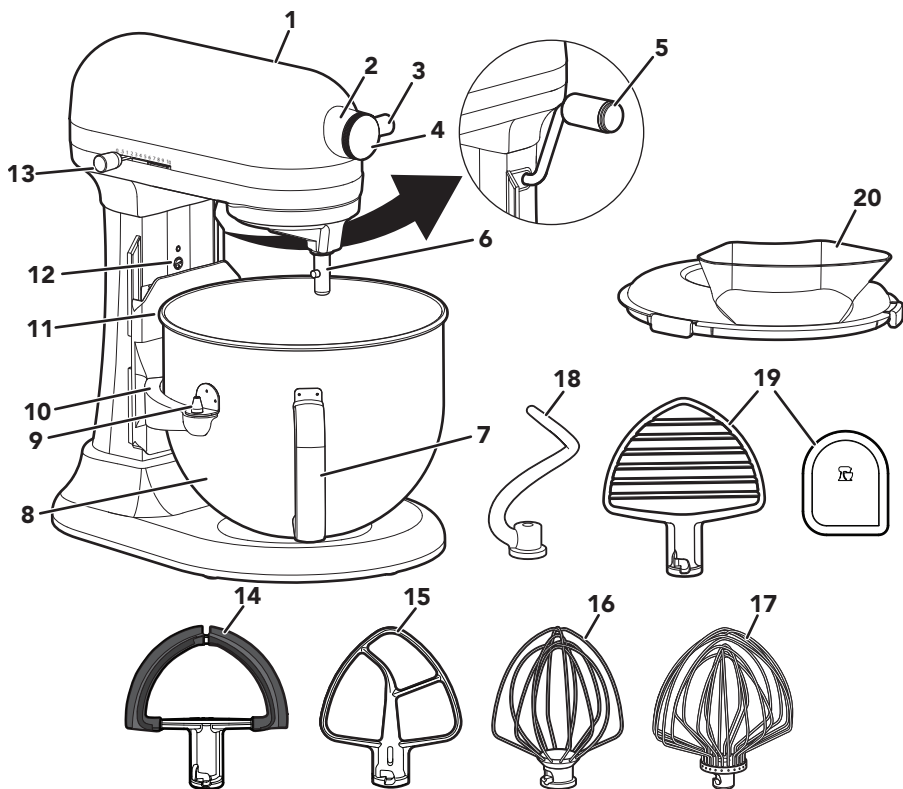

- |                                               |                                                      |
|-----------------------------------------------|------------------------------------------------------|
| 1. Motorkop                                   | 12. Bijstellingschroef voor hoogteafstelling van kom |
| 2. Accessoiresnaaf                            | 13. Snelheidshendel                                  |
| 3. Accessoireknop                             | 14. Platte menghaak met twee flexibele kanten**      |
| 4. Naafdeksel                                 | 15. Platte menghaak                                  |
| 5. Hendel om kom op te heffen                 | 16. 6-draadsgarde**                                  |
| 6. As van menghaak                            | 17. 11-draads roestvrijstalen elliptische garde**    |
| 7. Handgreep van de kom*                      | 18. Spiraalvormige kneedhaak                         |
| 8. Kom*                                       | 19. Deeghaak** en schraper** ****                    |
| 9. Fixeerpen                                  | 20. Schenkschild**                                   |
| 10. Komhouder                                 |                                                      |
| 11. Veerslot en fixeerpennen (niet afgebeeld) |                                                      |

\*Het type kom kan variëren. Kommen zijn ook afzonderlijk verkrijgbaar.

\*\*Alleen bij geselecteerde modellen meegeleverd en afzonderlijk verkrijgbaar.

\*\*\*Kan ook worden gebruikt om je kom te schrapen.

# PRODUCTVEILIGHEID

## Uw veiligheid en die van anderen is erg belangrijk.

We hebben in deze handleiding en op uw toestel tal van belangrijke veiligheidswaarschuwingen aangebracht. Lees deze veiligheidswaarschuwingen en leef ze na.



Dit is het veiligheidsalarmsymbool.

Dit symbool waarschuwt u voor mogelijke gevaren waarbij u of anderen gedood of verwond kunnen worden.

Alle veiligheidswaarschuwingen volgen op het alarmsymbool en de woorden "GEVAAR" of "WAARSCHUWING". Deze woorden betekenen het volgende:

 **GEVAAR**

**U kunt gedood worden of ernstig gewond raken als u de instructies niet onmiddellijk naleeft.**

 **WAARSCHUWING**

**U kunt gedood worden of ernstig gewond raken als u de instructies niet naleeft.**

Alle veiligheidswaarschuwingen informeren u over het potentiële gevaar, over hoe u het risico op verwondingen kunt verminderen en wat er kan gebeuren als u de instructies niet opvolgt.

## BELANGRIJKE VOORZORGSMATREGELEN

**Bij het gebruik van elektrische apparaten moeten steeds basisvoorzorgen worden getroffen, waaronder:**

1. Alle instructies lezen. Verkeerd gebruik van het apparaat kan persoonlijke verwondingen veroorzaken.
2. Plaats de mixer/keukenrobot niet in water of andere vloeistoffen om elektrische schokken te voorkomen.
3. Dit apparaat is niet bedoeld voor gebruik door personen, waaronder kinderen, met verminderde lichamelijke, zintuiglijke of geestelijke vermogens of gebrek aan ervaring en kennis, tenzij ze onder toezicht staan en instructies hebben gekregen over het gebruik van het apparaat van een persoon die verantwoordelijk is voor hun veiligheid.
4. Alleen voor de Europese Unie: Dit apparaat mag niet worden gebruikt door kinderen. Houd dit product en het netsnoer buiten bereik van kinderen.

5. Alleen voor de Europese Unie: Apparaten mogen gebruikt worden door personen met verminderde lichamelijke, zintuiglijke of geestelijke vermogens of gebrek aan ervaring en kennis, mits ze onder toezicht staan of instructies hebben gekregen over het veilige gebruik van het apparaat en de gevaren van het apparaat begrijpen.
6. Kinderen mogen het apparaat niet zonder toezicht gebruiken.
7. Als het netsnoer beschadigd raakt, moet dit worden vervangen door KitchenAid, zijn vertegenwoordiger of gekwalificeerd personeel om gevaarlijke situaties te voorkomen.
8. Zet het apparaat uit (0) en trek de stekker uit het stopcontact als je het apparaat niet gebruikt, voordat je onderdelen plaatst of verwijdert en voordat je het apparaat schoonmaakt. Haal de stekker uit het stopcontact door de stekker vast te pakken en deze uit het stopcontact te halen. Trek nooit aan het netsnoer.
9. Raak geen bewegende onderdelen aan. Houd handen, haar, kleding en spatels of ander gerei uit de buurt van de menghaak wanneer het apparaat in werking is. Zo verklein je de kans op persoonlijk letsel en/of schade aan de mixer/keukenrobot.
10. Gebruik het apparaat niet als het netsnoer of de stekker beschadigd is, of nadat het apparaat een storing heeft gehad, is gevallen of op enigerlei wijze beschadigd is geraakt. Stuur het apparaat naar het dichtstbijzijnde erkende Servicecentrum voor onderzoek, reparatie of elektrische of mechanische afstelling.
11. Het gebruik van accessoires die niet door KitchenAid worden aanbevolen of verkocht, kan brand, elektrische schokken of letsels veroorzaken.
12. Laat het apparaat nooit onbeheerd achter als het in werking is.
13. Gebruik het apparaat niet buiten.
14. Laat het netsnoer niet over de rand van de tafel of het werkblad hangen.
15. Verwijder de platte menghaak, draadgarde, deeghaak, dubbele platte menghaak met flexibele kant of spiraalvormige kneedhaak van de mixer/keukenrobot voordat je deze schoonmaakt.
16. Om schade aan het product te voorkomen mag je de kommen van de mixer/keukenrobot niet gebruiken in warme omgevingen, zoals een oven, magnetron of boven op een fornuis/kookplaat.

17. Zie het gedeelte “Onderhoud en reiniging” voor instructies om de oppervlakken die in contact komen met voedsel te reinigen.
18. Laat het apparaat volledig afkoelen voordat je onderdelen bevestigt of verwijdert en voordat je het apparaat schoonmaakt.
19. Dit apparaat heeft alleen voor functionele doeleinden een aardaansluiting.
20. Dit apparaat is bedoeld voor huishoudelijk en vergelijkbaar gebruik, zoals:
  - personeelskeukens in winkels, kantoren en andere werkomgevingen;
  - boerderijen;
  - door gasten in hotels, motels en andere verblijfsomgevingen;
  - bed and breakfasts en vergelijkbare omgevingen.

## BEWAAR DEZE INSTRUCTIES

Ga voor volledige productinformatie, instructies, video's en garantie-informatie naar [www.KitchenAid.eu](http://www.KitchenAid.eu).

### ELEKTRISCHE VEREISTEN

	<b>⚠ WAARSCHUWING</b>
	<b>Gevaar voor elektrische schokken</b>
	<b>Steek de stekker in een geaard stopcontact.</b>
	<b>Verwijder de aardpen niet.</b>
	<b>Gebruik geen adapter.</b>
	<b>Gebruik geen verlengsnoer.</b>
	<b>Het niet opvolgen van deze instructies kan leiden tot de dood, brand of elektrische schokken.</b>

**Voedingsspanning:** 220-240 volt

**Frequentie:** 50-60 Hz

**Vermogen:** 375 W

**NOTA:** Het elektrisch vermogen van je mixer/keukenrobot staat afgedrukt op de sierstrip of op het serienummerplaatje.

Gebruik geen verlengsnoer. Als het netsnoer te kort is, laat dan door een gekwalificeerde elektricien of een servicemonteur een stopcontact installeren in de buurt van het apparaat.

# RICHTLIJNEN VOOR SNELHEIDSINSTELLINGEN

ACCESSOI-RE	GEBRUIK VOOR	BESCHRIJVING	SNELHEID
Platte menghaak	Ingrediënten mengen en doorspatelen	Kwetsbare ingrediënten, eiwitten en room doorspatelen en te veel mixen voorkomen. Mengen van cakebeslag, glazuur, koekjesdeeg, enz.	1/2 snelheid voor doorspatelen Snelheden 1-6 voor mengen
Platte menghaak met twee flexibele kanten**	Ingrediënten mengen	Mengen van cakebeslag, glazuur, koekjesdeeg, enz.	Snelheden 1-6 voor mengen
Spiraalvormige kneedhaak	knenen	Brood, broodjes, pizzadeeg, enz.	Snelheid 2 voor kneden
6-draadsgarde** / 11-draads roestvrijstalen elliptische garde**	Kloppen	Eieren, eiwitten, slagroom, enz.	Snelheden 4-10 voor kloppen
Deeghaak**	Boter door bloem mengen, fruit/groenten pureren, vlees malen	Taartdeeg en ander gebak; aardappel-/groenten-/fruitpuree, kip shredden	Gebak (boter door bloem mengen): Snelheid 2 Fruit/groenten pureren: Tot snelheid 2 Aardappelpuree, vlees shredden: Snelheid 4

**NOTA:** Gebruik snelheid 2 om gistdeeg te mengen of te kneden. Gebruik van een hogere snelheid maakt de kans op storingen aan de mixer/keukenrobot erg groot. De PowerKnead spiraalvormige deeghaak kneedt de meeste gistdegen binnen 4 minuten. Het gebruik van een lagere snelheid kan het apparaat vertragen en het deeg niet grondig kneden.

\*\*Alleen bij geselecteerde modellen meegeleverd en afzonderlijk verkrijgbaar.

# HET PRODUCT IN ELKAAR ZETTEN

1. Zet de mixer/keukenrobot uit (0) en haal de stekker uit het stopcontact.

**De kom\* plaatsen:** Plaats de komhouders over de fixeerpennen en druk de achterkant van de kom\* omlaag totdat de fixeerpennen in het veerslot klikt.

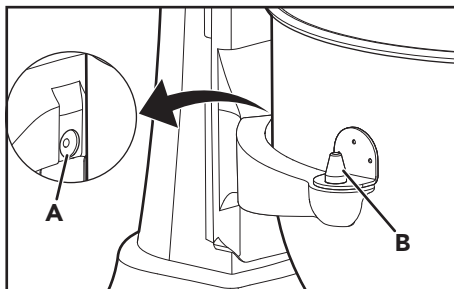

A. Veerslot  
B. Fixeerpennen

2. **De kom\* verwijderen:** Doe de hendel om de kom op te heffen naar beneden. Pak de handgreep van de kom\* en til deze recht omhoog van de fixeerpennen af.

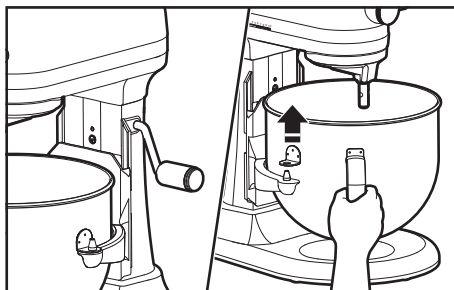

3. **De accessoires bevestigen:** Schuif het accessoire op de as van de menghaak. Draai om het via de pen op de as vast te haken.

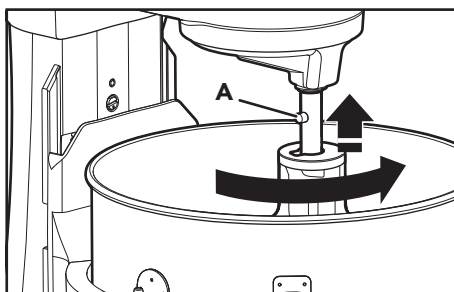

A. Pen

\*Het type kom kan variëren. Kommen zijn ook afzonderlijk verkrijgbaar.

4. **Het accessoire verwijderen:** Zet de mixer/keukenrobot uit (0) en haal de stekker uit het stopcontact. Druk het accessoire omhoog en draai het naar links. Trek het accessoire van de as van de menghaak.

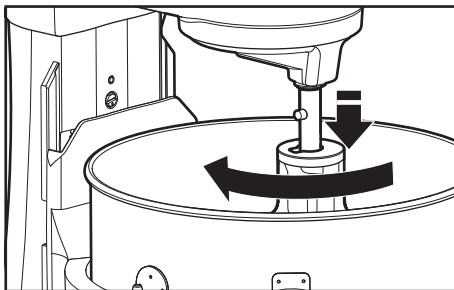

**BELANGRIJK:** Als de kom\* niet goed is vastgeklikt, zal deze onstabiel zijn en wiebelen tijdens gebruik.

5. **De kom\* omhoog brengen:** Draai de hendel om de kom op te heffen recht omhoog. De kom\* moet tijdens het mixen altijd omhoog gebracht zijn.

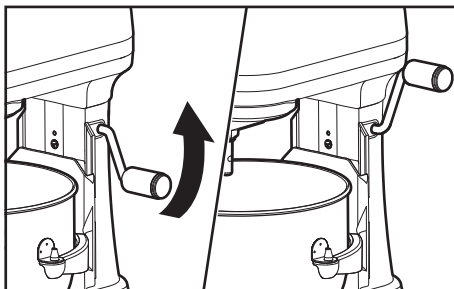

6. **De afstand tussen de menghaak en de kom\* testen:** Schakel de mixer/keukenrobot in en test elke snelheid. Zorg ervoor dat de menghaak de kom\* niet raakt tijdens het gebruik. Als de menghaak zich te ver van de bodem bevindt of de kom\* raakt, ga je verder met de volgende stap voor verdere afstelling.

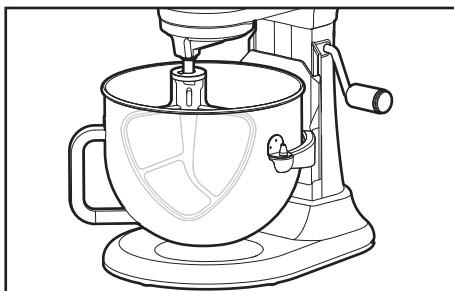

\*Het type kom kan variëren. Kommen zijn ook afzonderlijk verkrijgbaar.

7. (OPTIONEEL) De ruimte tussen de menghaak en de kom\* afstellen: Laat de kom\* zakken. Draai de schroef licht tegen de wijzers van de klok in (links) om de menghaak op te heffen of met de wijzers van de klok mee (rechts) om de menghaak te laten zakken. Stel de positie van de menghaak zo in dat hij de kom\* net niet raakt. Controleer nogmaals de ruimte tussen de menghaak en de kom\*.

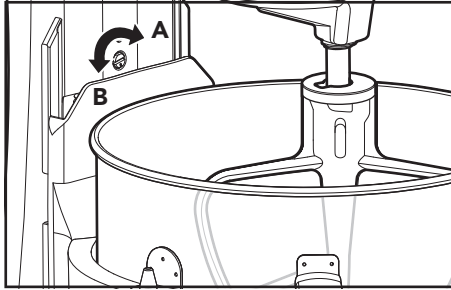

*A. Kom\* laten zakken*

*B. Kom\* omhoog brengen*

**BELANGRIJK:** Een naar behoren afgestelde platte menghaak zal de bodem of de zijken van de kom\* niet raken. Als de platte menghaak of de draadgarde\*\* zo dichtbij hangt dat deze de bodem van de kom\* raakt, kan de deklaag van de menghaak wegslijten of kunnen de draden op de garde afslijten.

\*Het type kom kan variëren. Kommen zijn ook afzonderlijk verkrijgbaar.

\*\*Alleen bij geselecteerde modellen meegeleverd en afzonderlijk verkrijgbaar.



# HET PRODUCT GEBRUIKEN

## **⚠ WAARSCHUWING**

### **Gevaar voor elektrische schokken**



**Steek de stekker in een geaard stopcontact.**

**Verwijder de aardpen niet.**

**Gebruik geen adapter.**

**Gebruik geen verlengsnoer.**

**Het niet opvolgen van deze instructies kan leiden tot de dood, brand of elektrische schokken.**

1. Steek de stekker van de mixer/keukenrobot in een geaard stopcontact. Begin met een lage snelheid om rondspatten te voorkomen en voer de snelheid langzaam op. Raadpleeg de "Richtlijnen voor snelheidsinstellingen".

## **⚠ WAARSCHUWING**

### **Gevaar voor verwondingen**

**Haal de stekker uit het stopcontact voordat u de gardes aanraakt.**

**Als u dit niet doet, kan dit leiden tot botbreuken, snijwonden of kneuzingen.**

2. Schraap de kom\* niet leeg terwijl de mixer/keukenrobot in gebruik is. Tijdens het mixen is de kom\* één of twee keer schrapen meestal voldoende.

## **GEBRUIK VAN HET SCHENKSCHILD\*\***

1. Zet de mixer/keukenrobot uit (0) en haal de stekker uit het stopcontact.
2. Bevestig de kom\* en de platte menghaak, kneedhaak of draadgarde\*\* aan de mixer/keukenrobot. Bevestig de kom\* en breng deze omhoog naar de vergrendelde stand.
3. Bevestig het schenkschild zodanig aan de kom\* dat de motorkop de U-vormige opening in het schild bedekt. Dan komt de vultrechter net rechts van de hulpstuknaaf als je voor de mixer/keukenrobot staat. Druk licht op de lipjes om het schild op de kom\* te klikken.
4. Schenk ingrediënten in de kom\* via de vultrechter.

## **PRODUCT UIT ELKAAR HALEN**

1. Zet de mixer/keukenrobot uit (0) en haal de stekker uit het stopcontact.
2. Til de voorkant van het schenkschild\*\* van de rand van de kom\*. Verwijder het schenkschild van de mixer/keukenrobot. Laat de kom\* zakken en schraap de ingrediënten uit de kom\*.

\*Het type kom kan variëren. Kommen zijn ook afzonderlijk verkrijgbaar.

\*\*Alleen bij geselecteerde modellen meegeleverd en afzonderlijk verkrijgbaar.

## OPTIONELE ACCESSOIRES

KitchenAid biedt een breed assortiment optionele accessoires, zoals de spiraalsnijder, pastasnijder of voedselmolen, die aan de hulpstukvoedingsas van de mixer kunnen worden bevestigd.

1. Zet de mixer uit (0) en haal de stekker uit het stopcontact. Draai het deksel van de hulpstuknaaf los. Plaats het hulpstuk in de hulpstuknaaf en zorg ervoor dat de hulpstukvoedingsas in de vierkante hulpstuknaafbus past.

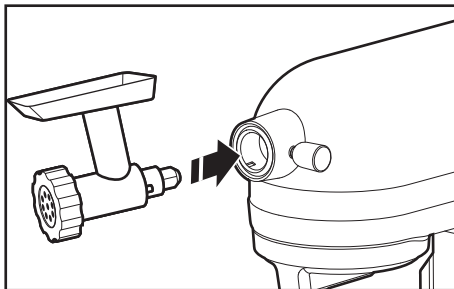

2. Klem de hulpstukknop vast door er met de wijzers van de klok mee aan te draaien tot het hulpstuk aan de mixer bevestigd is.

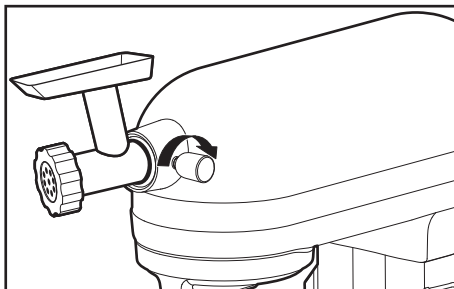

## ONDERHOUD EN REINIGING

**BELANGRIJK:** Dompel de mixer/keukenrobot niet onder in water of andere vloeistoffen. Laat het apparaat volledig afkoelen voordat je onderdelen bevestigt of verwijdert en voordat je het apparaat schoonmaakt.

1. Zet de mixer/keukenrobot uit (0) en haal de stekker uit het stopcontact.
2. Veeg de mixer/keukenrobot schoon met een zachte, vochtige doek.
3. **De volgende onderdelen zijn vaatwasserbestendig:** Kom\*

**De volgende onderdelen zijn vaatwasserbestendig in het bovenste rek:** Platte menghaak, platte menghaak met twee flexibele kanten\*\*, spiraalvormige kneedhaak, 11-draads roestvrijstalen elliptische garde\*\*, deeghaak\*\*, schraper\*\* \*\*\* en schenkschild\*\*.

4. Het volgende onderdeel mag alleen met de hand worden gewassen met warm zeepwater en daarna grondig drogen: 6-draadsgarde\*\*

\*Het type kom kan variëren. Kommen zijn ook afzonderlijk verkrijgbaar.

\*\*Alleen bij geselecteerde modellen meegeleverd en afzonderlijk verkrijgbaar.

\*\*\*Kan ook worden gebruikt om je kom te schrapen.

## **⚠️ WAARSCHUWING**

### **Gevaar voor elektrische schokken**



**Steek de stekker in een geaard stopcontact.**

**Verwijder de aardpen niet.**

**Gebruik geen adapter.**

**Gebruik geen verlengsnoer.**

**Het niet opvolgen van deze instructies kan leiden tot de dood, brand of elektrische schokken.**

PROBLEEM	OPLOSSING
Als de mixer/keukenrobot opwarmt tijdens het gebruik	Bij een zware belasting en een langere mixtijd is het mogelijk dat je de bovenkant van de mixer/keukenrobot niet comfortabel kunt aanraken. Dit is normaal.
Als de mixer/keukenrobot een scherpe geur afgeeft tijdens het eerste gebruik	Dit is normaal. Dat is normaal bij elektrische motoren.
Als de platte menghaak de kom* raakt	Schakel de mixer/keukenrobot uit. Zie "Het product in elkaar zetten" en pas de vrije ruimte tussen menghaak en kom* aan.
De snelheidshendel beweegt niet soepel	Om de snelheidshendel makkelijk te kunnen bewegen, til je hem licht op terwijl je de hendel in willekeurige richting instelt.
Als de mixer/keukenrobot slecht werkt of niet werkt, controleer dan het volgende	Zit de stekker van de mixer/keukenrobot in het stopcontact?
	Is de zekering in de stroomkring naar de mixer/keukenrobot in orde? Als je een zekeringskast hebt, zorg er dan voor dat het circuit gesloten is.
	Schakel de mixer/keukenrobot gedurende 10-15 seconden uit en schakel hem vervolgens weer in. Start de mixer/keukenrobot nog steeds niet op? Laat hem dan gedurende 30 minuten afkoelen alvorens hem opnieuw aan te zetten.
Als het product na langdurig gebruik wordt uitgeschakeld	De motor heeft een automatische sensor die voorkomt dat de motor oververhit raakt door deze uit te schakelen. Als dit gebeurt, zet je de snelheidsschakelaar op (0) en laat je de mixer/keukenrobot 30 minuten staan voordat je deze opnieuw start.

\*Het type kom kan variëren. Kommen zijn ook afzonderlijk verkrijgbaar.

PROBLEEM	OPLOSSING
Als de mixer/keukenrobot langzamer gaat draaien of lijkt te worstelen	Gebruik je de juiste menghaak en snelheid? Zie het gedeelte "Richtlijnen voor snelheidsinstellingen" voor meer informatie. Het gebruik van 1/2 snelheid of snelheid 1 voor brooddeeg en zware ingrediënten kan het apparaat vertragen. Brood moet gekneed worden met de kneedhaak op snelheid 2. Als het apparaat vertraagd werkt bij zware ingrediënten op 1/2 snelheid, verhoog dan naar snelheid 1 of 2.
Het probleem kan niet worden opgelost.	Zie de paragraaf "Voorwaarden van de KitchenAid-garantie ("Garantie)". Breng de mixer/keukenrobot niet terug naar de detailhandelaar; detailhandelaars bieden geen service.

## AFGEDANKTE ELEKTRISCHE APPARATUUR

### AFGEDANKT VERPAKKINGSMATERIAAL

Het verpakkingsmateriaal is recycleerbaar en gemarkeerd met het recyclagesymbool ♻️. De verschillende onderdelen van de verpakking moeten daarom op verantwoorde wijze en volledig in overeenstemming met de plaatselijke regelgeving voor afvalverwijdering worden afgevoerd.

### PRODUCTRECYCLAGE

- Dit apparaat is voorzien van het merkteken volgens de wetgeving in Europa en het Verenigd Koninkrijk inzake Afgedankte Elektrische en Elektronische Apparaten (AEEA).
- Door ervoor te zorgen dat dit product op de juiste manier als afval wordt verwerkt, help je mogelijk negatieve consequenties voor het milieu en de menselijke gezondheid te voorkomen die anders zouden kunnen worden veroorzaakt door onjuiste verwerking van dit product als afval.
- Het symbool  op het product of op de bijbehorende documentatie geeft aan dat dit product niet als huishoudelijk afval mag worden behandeld, maar moet worden afgegeven bij een verzamelpunt voor de recyclage van elektrische en elektronische apparaten.

Voor meer gedetailleerde informatie over de behandeling, terugwinning en recyclage van dit product word je verzocht contact op te nemen met je lokale administratie, je afvalophaaldienst of de winkel waar je het product hebt aangeschaft.

## CONFORMITEITSVERKLARING

### VOOR DE EUROPESE UNIE

Dit apparaat is ontworpen, gemaakt en gedistribueerd in overeenstemming met de veiligheidseisen van de volgende EC-richtlijnen: Low Voltage Directive 2014/35/EU, Electromagnetic Compatibility Directive 2014/30/EU, Ecodesign Directive 2009/125/EC, RoHS Directive 2011/65/EU en de navolgende amendementen.

# VOORWAARDEN KITCHENAID GARANTIE ('GARANTIE')

## BELGIË:

KitchenAid Europa, Inc. BUIV, Nijverheidslaan 3, bus 5, 1853 Strombeek-Bever, België, btw BE 0441.626.053 RPR Brussel ('**Garantieverlener**') verleent de eindgebruiker, die consument is, een contractuele garantie (de 'Garantie') overeenkomstig de volgende voorwaarden.

**De Garantie is van toepassing in aanvulling op de wettelijke garantierechten van de eindklant jegens de verkoper van het product en houdt geen beperking van deze rechten in. In feite profiteert u, als consument, wettelijk van 2 jaar garantie wettelijke conformiteitsgarantie jegens de verkoper zoals uiteengezet in de nationale wetgeving betreffende de verkoop van consumentengoederen (artikelen 1649 bis t/m 1649 octies van het Belgische Burgerlijk Wetboek), naast de wettelijke garantie met betrekking tot verborgen gebreken (artikelen 1641 t/m 1649 van het Belgische Burgerlijk Wetboek).**

## NEDERLAND:

KitchenAid Europa, Inc., Nijverheidslaan 3, bus 5, 1853 Strombeek-Bever, België ('**Garantieverlener**') verleent de eindgebruiker, die consument is, een garantie conform de volgende voorwaarden.

**De Garantie is van toepassing in aanvulling op de wettelijke garantierechten van de eindklant jegens de verkoper van het product en houdt geen beperking van deze rechten in.**

### 1. OMVANG EN VOORWAARDEN VAN DE GARANTIE

- a) De Garantieverlener verleent de Garantie voor de producten die worden genoemd in Sectie 1.b) die een klant heeft gekocht bij een verkoper of een bedrijf van de KitchenAid-Group in de landen van de Europese Economische Ruimte, Moldavië, Montenegro, Rusland, Zwitserland of Turkije.

- b) De Garantieperiode is afhankelijk van het aangeschafte product en is als volgt:

**Twee jaar volledige garantie vanaf de aankoopdatum: 5KSM55SXX, 5KSM70JPX.**

**Vijf jaar volledige garantie vanaf de aankoopdatum: 5KSM60SPX, 5KSM70SHX.**

- c) De Garantieperiode gaat in op de datum van aankoop, d.w.z. de datum waarop een klant het product heeft gekocht bij een dealer of een bedrijf van de KitchenAid-Group.
- d) De Garantie dekt de foutvrije aard van het product.
- e) De Garantieverlener zal de klant de volgende diensten verlenen onder deze Garantie, naar keuze van de Garantieverlener, als er een defect optreedt tijdens de Garantieperiode:
- Reparatie van het defecte product of productonderdeel, of
  - Vervanging van het defecte product of productonderdeel. Als een product niet meer beschikbaar is, heeft de Garantieverlener het recht om het product te ruilen voor een product van gelijke of hogere waarde.
- f) Als de klant aanspraak wil maken op de Garantie, moet de klant rechtstreeks contact opnemen met de landspecifieke KitchenAid servicecentra of de Garantieverlener bij KitchenAid Europa, Inc., Nijverheidslaan 3, bus 5, 1853 Strombeek-Bever, België: E-mailadres: [CONSUMERCARE.BE@Kitchenaid.eu](mailto:CONSUMERCARE.BE@Kitchenaid.eu)  
Nederland: E-mailadres: [CONSUMERCARE.NL@kitchenaid.eu](mailto:CONSUMERCARE.NL@kitchenaid.eu)  
Telefoonnummer België en Nederland: **00 800 381 040 26**
- g) De reparatiekosten, inclusief reserveonderdelen, en de verzendkosten voor de levering van een niet-defect product of productonderdeel komen voor rekening van de Garantieverlener. De Garantieverlener zal ook de verzendkosten voor het retourneren van het defecte product of productonderdeel vergoeden als de Garantieverlener of het landspecifieke servicecentrum van KitchenAid heeft verzocht het defecte product of het defecte productonderdeel te retourneren. De consument draagt echter wel de kosten van de juiste verpakking voor het retourneren van het defecte product of het defecte productonderdeel.
- h) Om aanspraak te kunnen maken op de Garantie, moet de klant de bon of factuur van de aankoop van het product voorleggen.

### 2. BEPERKINGEN VAN DE GARANTIE

- a) De Garantie geldt alleen voor producten die voor privédoeleinden worden gebruikt en niet voor producten die voor professionele of commerciële doeleinden worden gebruikt.
- b) De Garantie is niet van toepassing in geval van normale slijtage, onjuist gebruik of misbruik, het niet opvolgen van de gebruiksinstructies, het gebruik van het product bij de verkeerde elektrische spanning, installatie en bediening in strijd met de geldende elektrische voorschriften en het gebruik van kracht of geweld (bijv. slaan).
- c) De Garantie is niet van toepassing als het product is gewijzigd of geconverteerd, bijvoorbeeld wanneer het is geconverteerd van een 120V-product naar een 220-240V-product.
- d) Het verlenen van Garantieservice verlengt de Garantieperiode niet en het start evenmin een nieuwe Garantieperiode. De Garantieperiode voor geïnstalleerde reserveonderdelen eindigt met de Garantieperiode voor het gehele product. Na afloop van de Garantieperiode of voor producten waarvoor de garantie niet geldt, zijn de klantenservicecentra van KitchenAid nog steeds beschikbaar voor de eindgebruiker voor vragen en informatie. Meer informatie vindt u ook op onze website: [www.kitchenaid.eu](http://www.kitchenaid.eu)

# PRODUCTREGISTRATIE

Registreer nu je nieuwe KitchenAid apparaat: [www.kitchenaid.eu/register](https://www.kitchenaid.eu/register)

©2024 Alle rechten voorbehouden.

KITCHENAID en het design van de mixer/keukenrobot zijn handelsmerken in de Verenigde Staten en andere landen.