

# DELE OG FUNKTIONER

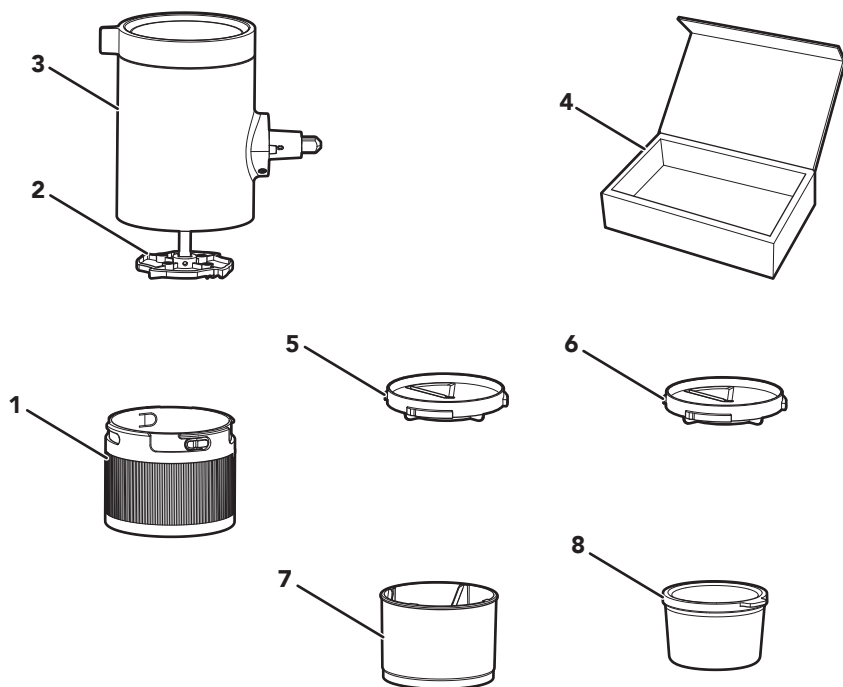

1. Aftagelig isholder
2. Isholderskubber
3. Øverste hovedhus
4. Praktisk opbevaringsboks

5. Knivblad til fin rivning
6. Knivblad til grov rivning
7. Isholderhylster
8. Plastikisform med låg (x4)

# PRODUKTSIKKERHED

## Din og andres sikkerhed er meget vigtig.

Der findes mange vigtige sikkerhedsanvisninger i denne vejledning og på apparatet. Læs og følg altid sikkerhedsanvisningerne.



Her vises sikkerhedssymbolet.

Dette symbol advarer om mulige farer, der kan være livsfarlige eller kvæste dig selv og andre.

Alle sikkerhedsanvisninger vil blive beskrevet efter sikkerhedsadvarsels- symbolet samt efter ordet "FARE" eller "ADVARSEL". Disse ord betyder:

 **FARE**

**Man kan blive alvorligt skadet hvis man ikke straks følger instruktionerne.**

 **ADVARSEL**

**Man kan blive alvorligt skadet hvis man ikke følger instruktionerne.**

Alle sikkerhedsanvisninger fortæller dig, hvori den potentielle fare består, hvordan den kan reduceres og hvad der kan ske, hvis anvisningerne ikke følges.

# VIGTIGE SIKKERHEDSANVISNINGER

**Når du bruger elektriske apparater, skal du altid overholde de grundlæggende sikkerhedsanvisninger, herunder:**

1. Læs alle instrukser. Misbrug af apparatet kan resultere i personskade.
2. Kun EU: Apparaterne kan bruges af personer, der er fysisk, sensorisk eller mentalt funktionshæmmede eller uden forudgående erfaring og viden, hvis de er under opsyn eller har fået den nødvendige oplæring i sikker brug af apparatet samt forstår farerne ved forkert brug.
3. Kun EU: Dette apparat må ikke anvendes af børn. Opbevar apparatet og dets ledning utilgængeligt for børn.
4. Dette apparat må ikke betjenes af personer (herunder børn), som er fysisk, sensorisk eller psykologisk funktionshæmmede, eller som mangler den nødvendige erfaring og viden, medmindre de er under opsyn eller har fået den nødvendige oplæring i sikker brug af apparatet af den person, der har ansvar for deres sikkerhed.





5. Dette apparat kan bruges af børn fra 8 år og op og personer, der er fysisk, sensorisk eller mentalt funktionshæmmede eller uden forudgående erfaring og viden, hvis de er under opsyn eller har fået den nødvendige oplæring i sikker brug af apparatet samt forstår farerne ved forkert brug. Børn må ikke lege med apparatet. Rengøring og vedligeholdelse må ikke foretages af børn uden opsyn.
6. Børn skal overvåges for at sikre, at de ikke leger med apparatet.
7. Lad aldrig apparatet være uden opsyn, når det er i brug.
8. Sluk for apparatet (OFF/0), tag stikket ud af stikkontakten, og tag Shave Ice-tilbehøret af apparatet før rengøring samt når det ikke er i brug. Sluk for apparatet, og sørg for, at motoren stopper helt, før du tager dele af eller på.
9. Brug af tilbehørsdele, der ikke er anbefalet af producenten, kan medføre brand, elektrisk stød eller personskade.
10. Brug ikke apparatet udendørs.
11. Undgå at komme i berøring med de bevægelige dele. Hold fingrene væk fra åbningen.
12. Brug ikke apparatet med hverken ledning eller stik, der er beskadiget, eller efter apparatet har vist fejlfunktion eller har været tabt eller er beskadiget på nogen måde. Returner apparatet til det nærmeste autoriserede servicecenter, så det kan blive undersøgt, repareret eller justeret.
13. Se også afsnittet "Vigtige sikkerhedsanvisninger" i brugervejledningen til køkkenmaskinen.
14. Lad apparatet køle helt af, før du tager dele af eller på, og før du rengør apparatet.
15. Knivbladet er skarpt. Håndter forsigtigt.
16. Der henvises til afsnittet "Vedligeholdelse og rengøring" vedrørende anvisninger om rengøring af overflader, der kommer i kontakt med levnedsmidler.
17. Dette apparat er beregnet til husholdningsbrug samt til brug:
  - i personalekøkkener i butikker, på kontorer og andre arbejdspladser
  - i landkøkkener
  - af gæster på hoteller, moteller og i lignende omgivelser
  - på bed and breakfast-lignende steder

## **GEM DENNE VEJLEDNING**

Du kan finde alle oplysninger om produktinformationer, instruktioner og videoer, herunder garantioplysninger, på [www.kitchenaid.eu](http://www.kitchenaid.eu). Dette kan spare dig for omkostningerne ved et serviceopkald. Hvis du vil modtage en gratis trykt kopi af oplysningerne online, skal du ringe til **00 800 381 040 26**.

## KOM GODT I GANG

Shave Ice-tilbehøret er kompatibelt med alle KitchenAid-køkkenmaskiner til hjemmebrug. Indstil knivene til at rive isen efter behov.

NAVN	DEL	IKON	TILSIGTET BRUG	HASTIGHED
Knivblad til grov rivning			Til grovere isspåner/ isstykker.	10
Knivblad til fin rivning			Giver en fin, luftig og snelignende isstruktur.	

**BEMÆRK:** For detaljerede instruktioner om udskiftning af knivbladene, se afsnittet "UDSKIFTNING AF KNIVBLAD".

## TEMPERERING AF ISBLOKKE

Temperering af isen sker ved at lade isen tilpasse sig stuetemperatur, indtil den får et skinnende, vådt udseende og er klar fra alle sider. Temperering er et vigtigt skridt for at producere den letteste og luftigste shave ice. Mange faktorer kan afgøre, hvor lang tid det tager at temperere. I de fleste tilfælde vil din isblok være klar til brug på 10 minutter eller mindre.



**BEMÆRK:** Isblokke fremstillet med almindeligt vand kræver temperering. Se opskriftsoplysningerne for instruktioner om temperering af blandede baser.

Isformene anvendes for at opnå den bedste ydeevne til både grov og fin rivning. Det er nemt at få shave ice fra tempereret is ud af formene.

**TIP:** For den luftigste shave ice anbefales det at temperere isblokken i 10 minutter og derefter bruge knivbladet til fin rivning.

# PRODUKTANVENDELSE

## FORBEREDELSE AF ISBLOK

1. Fyld isformen med vand eller isbaseblanding med smag efter eget valg.

**BEMÆRK:** For at forhindre, at formen flyder over, mens den fryser, skal du sørge for ikke at fylde over den linje, der er synlig lige under formens kant.

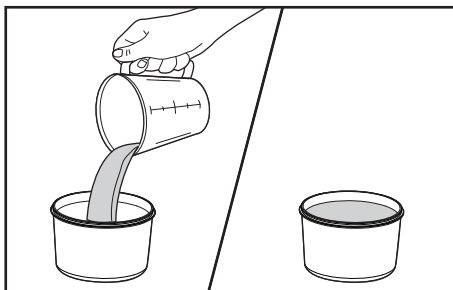

2. Sæt låget på formens top, og sæt den i fryseren i 12 til 24 timer.

**BEMÆRK:** Frysetiden kan variere og afhænger både af temperaturen i fryseren og indholdet af sukker eller alkohol i blandingen.

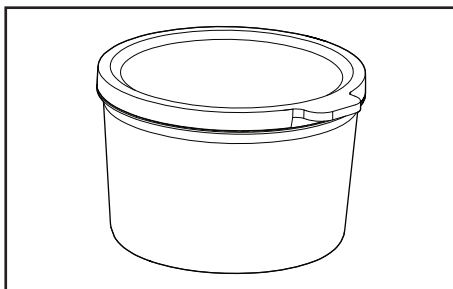

**BEMÆRK:** Se afsnittet "Tips til gode resultater" nedenfor for at få flere oplysninger om klargøring af isblokken.

## OPSÆTNING OG SAMLING – FØR DU LAYER SHAVE ICE

Før du bruger Shave Ice-tilbehøret, skal du rengøre det ved at følge de detaljerede instruktioner i afsnittet "VEDLIGEHOLDELSE OG RENGØRING".

1. Når isformene er fjernet fra fryseren, skal du trykke godt ned på bunden og siderne for at frigøre blokken fra formen.

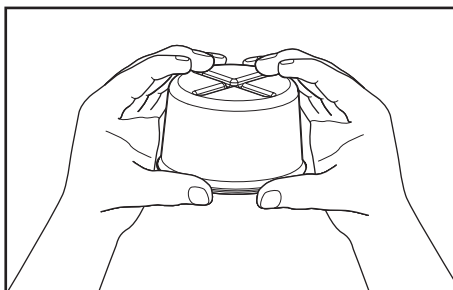

2. Til opskrifter på almindelig is skal du lade isen hvile i op til 10 minutter – dette kaldes "temperering" og anbefales for at opnå optimale Shave Ice-resultater.

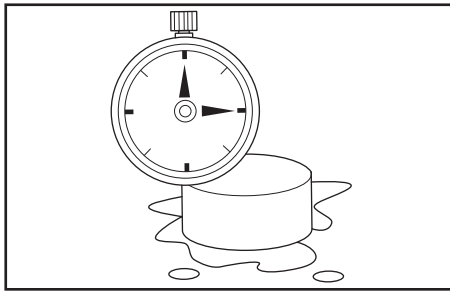

3. Sæt køkkenmaskinen på OFF (0), og tag stikket ud.

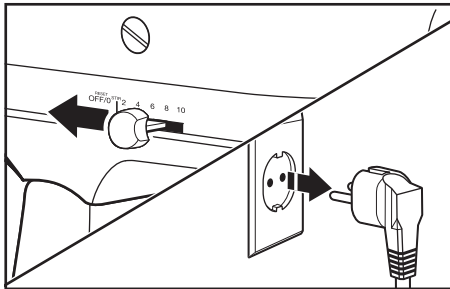

4. For køkkenmaskine med hængslet tilbehørsmuffe: Vip op for at åbne.

For køkkenmaskine med aftagelig tilbehørsmuffe: Drej tilbehørsknappen mod uret for at fjerne tilbehørsmuffen.

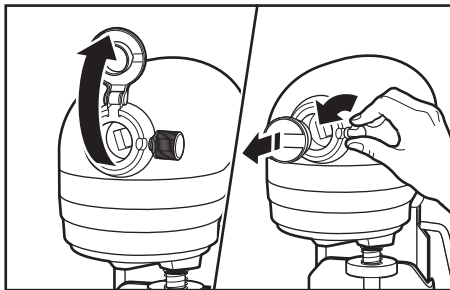

5. Sæt hovedhuset ind i tilbehørsmuffen, og sørg for, at tilbehørets aksel passer ind i den firkantede muffeholder. Drej om nødvendigt tilbehøret frem og tilbage for at montere det korrekt. Stiften på tilbehørshuset passer ind i hakket på muffens kant, når den er i den korrekte position.

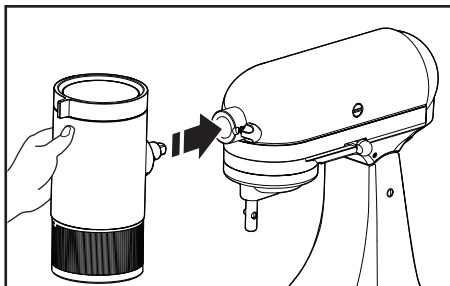

6. Stram køkkenmaskinens muffeknap i urets retning, indtil tilbehøret er sikkert fastgjort i køkkenmaskinen.

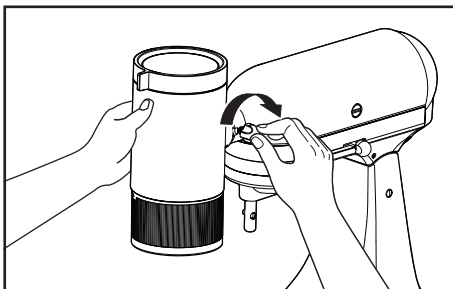

7. Sørg for, at det øverste håndtag på huset er drejet helt til venstre. Hvis det ikke er det, skal du dreje det til venstre, indtil det klikker på plads. Dette gør tilbehøret klar til brug og skal gøres, før isblokken sættes i isholderen og fastgøres til huset.

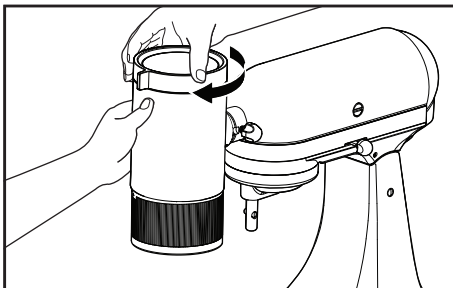

8. Fjern isholderen fra huset ved at dreje den til højre og trække den nedad. Vær opmærksom på den lille indikatorpil, der skal være ud for låse- og lås op-symbolerne på huset.

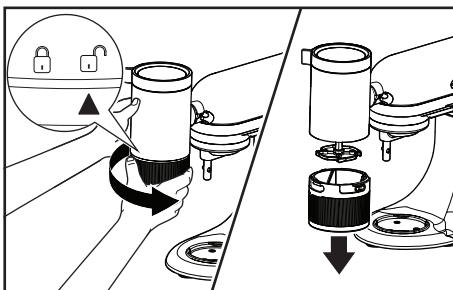

**VALGFRIT:** Hvis du vil skifte knivblad, skal du tage fat i knivbladet fra bunden og dreje det mod højre for at låse op og fjerne det.

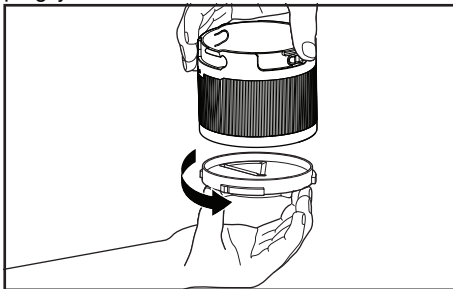

## SAMLING

1. Tag fat i knivbladet fra bunden, og sæt det langsomt ind i bunden af isholderen ved at rette låsetapperne ind. Når det er sat i, skal du dreje knivbladet mod venstre, indtil du hører et "klik", for at låse knivbladet korrekt på plads.

**BEMÆRK:** Hver af låsetapperne har en unik størrelse, hvilket sikrer, at knivbladet kun kan monteres i den korrekte position.

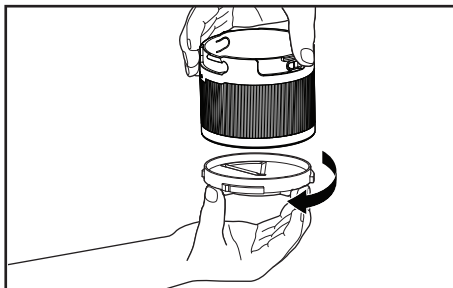

2. Sæt isholderhylsteret i den aftagelige isholder, og indsæt derefter en forberedt isblok. Sørg for at indsætte isblokken, når krydslugerne vender opad.

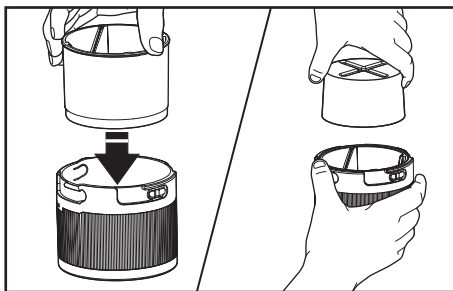

3. Fastgør den aftagelige isholder på undersiden af hovedhuset ved at dreje den mod venstre og låse den på plads.

**BEMÆRK:** Den lille indikatorpil på den aftagelige isholder skal være ud for låse- og låse op-symbolerne på hovedhuset.

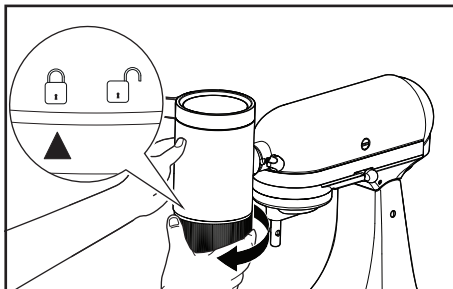



4. Udløs det øverste håndtag ved forsigtigt at dreje det til højre. Fjederen går i indgreb, når isskubbeværktøjet klemmer ned på isblokken. Shave Ice-tilbehøret er korrekt isat og klar til brug.

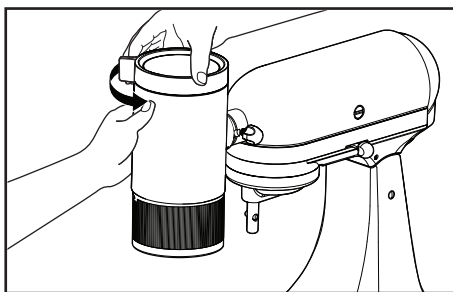

## RIVNING AF IS

1. Placer en serveringsskål efter eget valg under Shave Ice-tilbehøret. Gør dette, før du starter køkkenmaskinen.

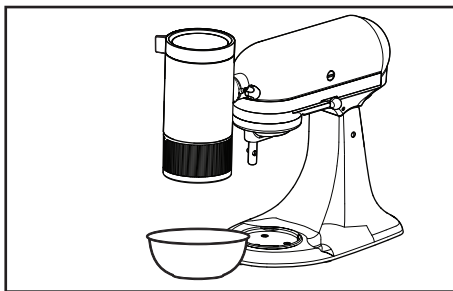

# ⚠ ADVARSEL



## Fare for elektrisk stød

Tilslut til en stikkontakt med jordforbindelse.

Fjern ikke jordstikket.

Brug ikke en adapter.

Brug ikke forlængerledninger.

Hvis disse instruktioner ikke følges, kan det medføre død, brand eller elektrisk stød.

2. Slut køkkenmaskinen til et elstik med jordforbindelse. Indstil køkkenmaskinen til den højeste hastighed for at begynde at rive.

**BEMÆRK:** For at opnå det bedste resultat, bør du overveje at dreje skålen, mens isen rives, så der skabes en mere ensartet, kegleformet bunke af is.

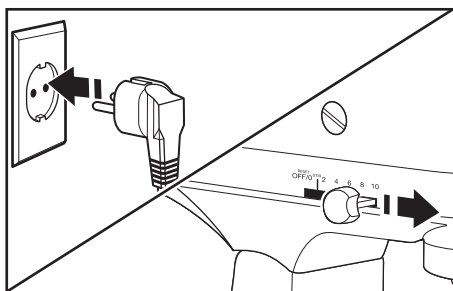

3. Når rivningen er færdig, skal du slukke for køkkenmaskinen og sætte det øverste håndtag tilbage til den yderste venstre låste position.

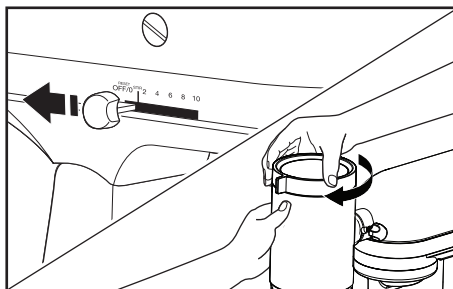

4. Fjern isholderen fra huset ved at dreje den til højre og trække den nedad. Kassér eventuel resterende is.

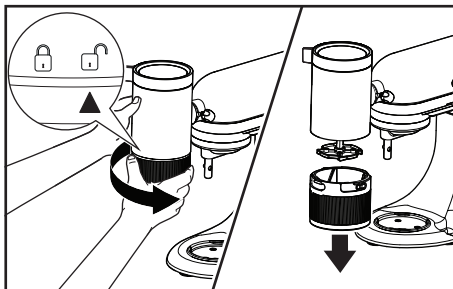

5. Færdiggør din Shave Ice-dessert med en række smage eller toppings efter eget valg.

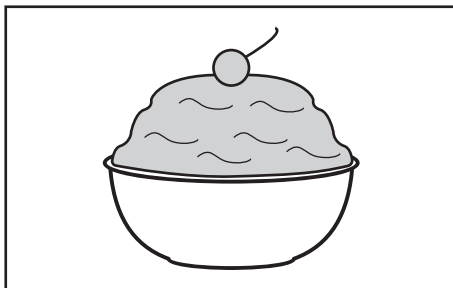

Se nedenfor for at få yderligere tips, tricks og opskrifter, der kan hjælpe dig med at få mest muligt ud af din Shave Ice-oplevelse.

Besøg [www.KitchenAid.com](http://www.KitchenAid.com) for at få endnu flere opskrifter og mere inspiration

## UDSKIFTNING AF KNIVBLAD

1. Tag fat i bladet fra bunden, og drej det mod højre for at afmontere det, eller mod venstre for at montere det.

Når det er sat i, skal du dreje knivbladet mod venstre, indtil du hører et "klik", for at låse knivbladet korrekt på plads.

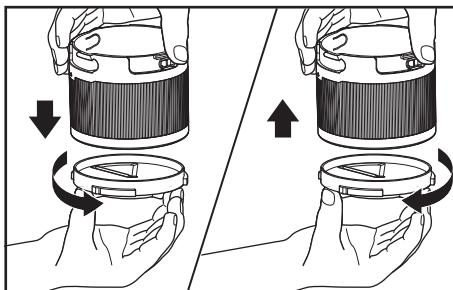

2. Hver af låsetapperne har en unik størrelse, hvilket sikrer, at knivbladet kun kan monteres i den korrekte position.

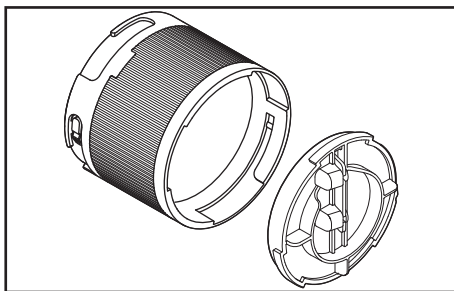

## VEDLIGEHOLDELSE OG RENGØRING

**VIGTIGT:** Lad apparatet køle helt af, før du tager dele af eller på, og før du rengør apparatet.

**BEMÆRK:** Afmonter enheden korrekt før rengøring. Se afsnittet om OPSÆTNING OG SAMLING, trin 7, 8 og ekstraudstyr for at få instruktioner.

1. Følgende dele kan vaskes i opvaskemaskine, kun øverste kurv: Aftagelig isholder, fine og grove knivblade, plastikisforme, isholderskubber, isholderhylster og låg.

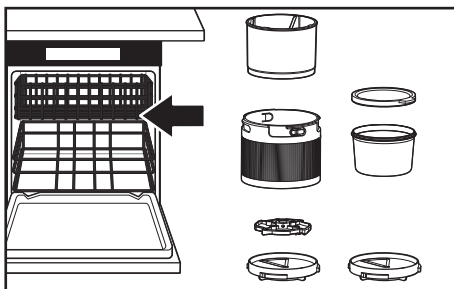

2. Nedsænk aldrig huset i vand eller anden væske. Tør efter med en varm, fugtig klud, og tør grundigt med en blød klud, før du bruger vægten igen eller lægger den væk. Eller rengør grundigt i varmt sæbevand, skyl grundigt, og stil til tørre.

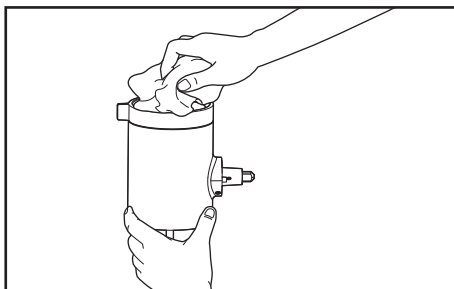

## Opsætning af Shave Ice-tilbehøret

- Det anbefales, at du monterer Shave Ice-tilbehøret på køkkenmaskinen, før du udfører andre trin i opsætningen.
- For nemmere at montere den gennemsigtige plastikholder i det øverste hus skal du se efter den lille sorte indikatorpil. Denne pil skal være ud for låse- og låse op-ikonerne på det øverste hus.
- Ved skift af knivblad skal du være opmærksom på, at knivbladene har 3 tapper i unikke størrelser, der skal være ud for de tilsvarende huller i bunden af isholderen. Hvis tapperne er justeret forkert, kan knivbladet ikke monteres.

## Klargøring af isforme

- Det er vigtigt at bemærke den diskrete påfyldningslinje lige under den øverste kant på isformene. Fyld ikke formene over denne linje, da det kan påvirke frysningen negativt.
- Lad isformene fryse i mindst 12 timer. Bemærk, at nogle opskrifter med blandede baser kan kræve mere tid til at fryse på grund af en række forskellige ingredienser.
- Til opskrifter med sukker er der en fin balance mellem en blanding, der smager sødt, men stadig kan fryse hårdt nok til at rive. Følg opskrifterne så tæt som muligt for at sikre gode resultater.
- Ved opskrifter med alkohol må du ikke overskride 8 % i blandingen. Dette vil hjælpe med at sikre, at blandingen fryser hårdt nok til at kunne rives.
- Overvej at fjerne frosne isblokke fra formene og opbevare dem i en anden beholder inde i fryseren. Dette kaldes "ishøstning" og er med til at sikre, at du altid har is ved hånden, når du vil servere Shave Ice.

## Sådan laver du Shave Ice

- Temperering er en vigtig del af at lave god, revet is, da en isblok, der lige er kommet ud af fryseren, faktisk er for kold til at rive. Temperering betyder, at din(e) isblok(ke) kan blive en smule varmere ved stuetemperatur, indtil isblokkens yderside har en pæn, skinnende glans. Dette tager typisk ca. 10 minutter.  
**BEMÆRK:** Isblokke fremstillet med almindeligt vand kræver temperering. Se opskriftsoplysningerne for instruktioner om temperering af blandede baser.
- Nogle opskrifter på revet is, især dem med ingredienser, der er frosset inde i isblokken, kan rives bedre med enten det fine eller det grove knivblad. Det anbefales, at du prøver opskrifter med hvert knivblad for at se, hvilket der giver det ønskede resultat.

## Shave Ice-fejlfindingstips

- Knivbladet til fin rivning laver en grov is – dette kan forekomme, hvis isen stadig er for kold. Overvej at forlænge tempereringstiden. Du kan også kontrollere knivbladet for eventuelle skader, da dette kan påvirke riveydeevnen.
- Blokken rives ikke - dette kan forekomme, når en opskriftsblanding er for blød eller for hård. Hvis blandingen er for blød, kan den indeholde for meget sukker eller alkohol til at fryse korrekt. Overvej at genbesøge opskriften. Hvis blandingen er for hård, kan det være nødvendigt at temperere blokken i længere tid. Se "Sådan laver du Shave Ice".
- Hvis problemet fortsætter, skal du kontakte KitchenAids kundeservice. Besøg [www.KitchenAid.com](http://www.KitchenAid.com) for at finde kontaktoplysninger, der er specifikke for dit område.

## FOR YDERLIGERE OPLYSNINGER OM BRUG AF SHAVE ICE-TILBEHØRET

Gå til [www.KitchenAid.com](http://www.KitchenAid.com) for at få yderligere instruktioner, videoer, inspirerende opskrifter og tips til, hvordan du bruger dit Shave Ice-tilbehør.

# SHAVE ICE-OPSKRIFTER

**Gør den til din egen!**

## SHAVE ICE

Lav isblokkene. Hæld vand i plastikisformene, og frys dem i 12-24 timer.

### Ingredienser:

- 1 frossen isblok
- Shave Ice-sirup efter eget valg

Lad isblokken hvile ved stuetemperatur (temperering), indtil isblokkens yderside har en pæn skinnende glans. Placer isblokken i KitchenAid Shave Ice-tilbehøret. Sæt en skål under tilbehøret, drej hastigheden til 10, og riv isen. Pak isen i en lille skål eller kop (en 10 cm bred x 5 cm høj skål er ideel) så fast som muligt, og stænk derefter med den ønskede mængde sirup. God fornøjelse.

### For en cremet version af Shave Ice:

Kom en lille skefuld vaniljeis i skålen (en 10 cm bred x 5 cm høj skål er ideel), og pak derefter isen rundt om og oven på den. Top af med sirup efter eget valg, og slut af med en smule sød, kondenseret mælk på toppen.

**KREATIV BEMÆRKNING:** Tilsæt ekstra toppings som et drys matcha, frisk frugt i tern, karamelsauce, lækre vingummier eller flødeskum.

---

### Tilfør dit eget præg!

## SHAVE ICE MED KAFFE OG MÆLK

### Ingredienser:

- 1 blok frossen kaffe
- 1 kop mælk efter eget valg, kold
- 1 skefuld vaniljeis

### Instruktioner:

Lav isblokkene. Hæld kaffelevninger i plastikisformene, og frys dem i 12-24 timer. Denne opskrift kræver ikke temperering.

Sæt kaffeblokken i KitchenAid Shave Ice-tilbehøret. Sæt en skål under tilbehøret, drej hastigheden til 10, og riv den frosne kaffe.

Fordel den revne kaffe ligeligt mellem to kopper. Tilsæt 1 kop mælk til hver kop, og pisk hurtigt med en gaffel. Tilsæt en skefuld vaniljeis, og server med en ske.

**KREATIV BEMÆRKNING:** Du kan også lave den uden mælk, så du får en mere traditionel shave ice-dessert. Du skal blot placere din skefuld is i skålen først. Riv kaffen, og pak derefter den revne kaffe rundt om og oven på isen. Slut af med en smule fløde eller sødet kondenseret mælk på toppen. (1 blok = 1 kaffe-shave ice)

---

### Vær kreativ!

## SAFTIG SLUCHICE

1 frossen blok = 29,5 ml - 295 ml slushice

### Ingredienser:

- 1 blok frossen juice (æble, appelsin, tranebær – uden frugtkød)
- Danskvand, kølet

### Instruktioner:

Lav isblokkene. Hæld juicen i plastikisformene, og frys dem i 12-24 timer. Denne opskrift kræver ikke temperering.

Placer den frosne juiceblok i KitchenAid Shave Ice-tilbehøret. Ret pilen på beholderen ind efter symbolet for ulåst, og drej den derefter mod uret for at låse den på plads. Sæt en skål under tilbehøret, drej hastigheden til 10, og riv den frosne juice.

Hæld den revne juice i et glas, tilsæt  $\frac{3}{4}$  kop dansk vand, og pisk hurtigt med en gaffel. Velbekomme.

---

### Prøv noget nyt!

#### FROSSEN FRUGTLEMONADE

Frosne frugtblokke (Giver 2 stk.):

- 236 ml frugt efter eget valg (frosset eller frisk)
- 1 kop vand
- 1 spsk. honning

#### Instruktioner:

Frosne blokke: Blend 236 ml frugt efter eget valg med 1 kop vand og 1 spsk. honning. Hæld blandingen gennem en fin si for at fjerne eventuelt frugtkød eller kerner. Hæld derefter i plastikformene, og frys dem i 12-24 timer. Denne opskrift kræver ikke temperering.

#### Lemonade:

1 frosset frugtblok

Din foretrukne lemonade, kold

Placer frugtblokken i KitchenAid Shave Ice-tilbehøret. Ret pilen på beholderen ind efter symbolet for ulåst, og drej den derefter mod uret for at låse den på plads. Sæt en skål under tilbehøret, drej hastigheden til 10, og riv frugtpuréen.

Hæld den revne puré i et glas efter eget valg. Tilsæt  $\frac{3}{4}$  kop lemonade, og pisk hurtigt med en gaffel. Velbekomme!

**KREATIV BEMÆRKNING:** Du kan erstatte lemonaden med din foretrukne iste.

## BORTSKAFFELSE AF ELEKTRISKE APPARATER

### BORTSKAFFELSE AF INDPAKNINGSMATERIALER

Emballagen er genanvendelig og er mærket med  genbrugssymbolet. De forskellige dele af emballagen skal derfor bortskaffes på en ansvarlig måde og i fuld overensstemmelse med de lokale myndigheders regler for bortskaffelse af affald.

### GENBRUG AF PRODUKTET

- Ved at sikre at dette produkt bortskaffes korrekt er du med til at undgå de potentielle negative konsekvenser for miljøet og folkesundheden, der kan være resultatet af uhensigtsmæssig bortskaffelse af dette produkt.

For yderligere oplysninger om håndtering, genvinding og genbrug af dette produkt bedes man kontakte de lokale myndigheder, renovationselskabet eller forretningen, hvor produktet er købt.

# OVERENSSTEMMELSESERKLÆRING

## FOR DEN EUROPÆISKE UNION

Dette apparat er designet, konstrueret og distribueret i overensstemmelse med sikkerhedskravene i EU-direktiverne: 2014/35/EU, 2014/30/EU og 2011/65/EU (RoHS-direktivet) og følgende ændringer.

## VILKÅR FOR KITCHENAIDS GARANTI (“GARANTI”)

KitchenAid Europa, Inc., Nijverheidslaan 3, Box 5, 1853 Strombeek-Bever, Belgien (“Garant”) giver slutkunden, som er forbruger, en Garanti i henhold til følgende vilkår.

Garantien gælder ud over og begrænser ikke slutkunders lovbestemte garantirettigheder over for sælgeren af produktet. I henhold til den danske købelov (Lbkg 2014-02-17 nr. 140) og den danske forbrugeraftalelov har forbrugeren ret til inden for en periode på 2 år at give meddelelse om mangler, i hvilket fald forbrugeren har ret til enten at kræve reparation eller udskiftning af et defekt produkt. I de første 6 måneder efter købet anses en defekt for at være eksisterende på købstidspunktet, medmindre sælgeren beviser andet.

### 1. GARANTIENS OMFANG OG BETINGELSER

- a) Garantien giver garanti for de i sektion 1.b) nævnte produkter, som en forbruger har købt hos en sælger eller et firma i KitchenAid-gruppen i landene i det Europæiske Økonomiske Samarbejdsområde, Moldova, Montenegro, Rusland, Schweiz eller Tyrkiet.
- b) Garantiperioden afhænger af det købte produkt og er som følger:

#### To års fuld garanti fra købsdatoen.

- c) Garantiperioden begynder på købsdatoen, dvs. den dato, hvor en forbruger købte produktet hos en forhandler eller et firma i KitchenAid-gruppen.
- d) Garantien dækker produktets fejlfrie beskaffenhed.
- e) Garantien skal efter garantigiverens valg yde følgende tjenester for forbrugeren, hvis der opstår en fejl i garantiperioden:
  - Reparation af det defekte produkt eller den defekte produkt del eller
  - Udskiftning af det defekte produkt eller den defekte produkt del. Hvis et produkt ikke længere er tilgængeligt, er Garantien berettiget til at ombytte produktet til et produkt af samme eller højere værdi.
- f) Hvis forbrugeren ønsker at fremsætte et krav i henhold til garantien, skal forbrugeren kontakte det landespecifikke KitchenAid-servicecenter eller Garantien direkte på KitchenAid Europa, Inc. Nijverheidslaan 3, boks 5, 1853 Strombeek-Bever, Belgien. E-mail-adresse: [CONSUMERCARE.DK@kitchenaid.eu](mailto:CONSUMERCARE.DK@kitchenaid.eu)

telefonnummer: **00 800 381 040 26**

- g) Omkostningerne ved reparation, herunder reservedele, og portoomkostningerne ved levering af et mangelfrit produkt eller en mangelfuld produkt del afholdes af Garantien. Garantien skal også afholde portoomkostningerne ved returnering af det defekte produkt eller den defekte produkt del, hvis Garantien eller det landespecifikke KitchenAid-kundeservicecenter har anmodet om returnering af det defekte produkt eller den defekte produkt del. Forbrugeren skal dog afholde omkostningerne ved passende emballage til returnering af det defekte produkt eller den defekte produkt del.
- h) For at kunne fremsætte et krav i henhold til garantien skal forbrugeren fremvise kvitteringen eller fakturaen for købet af produktet.

### 2. BEGRÆNSNINGER AF GARANTIEN

- a) Garantien gælder kun for produkter, der anvendes til private formål og ikke til erhvervs-mæssige eller kommercielle formål.
- b) Garantien gælder ikke ved normal slitage, forkert brug eller misbrug, manglende overholdelse af brugsvejledningen, brug af produktet ved forkert elektrisk spænding, installation og drift i strid med gældende elektriske bestemmelser og brug af kraft (f.eks. slag).
- c) Garantien gælder ikke, hvis produktet er blevet ændret eller konverteret, f.eks. fra 120 V-produkter til 220-240 V-produkter.
- d) Tjenesteydelser i henhold til Garantien forlænger ikke garantiperioden og indleder heller ikke en ny garantiperiode. Garantien ophører efter udløbet af den oprindelige garantiperiode. Garantiperioden for installerede reservedele udløber med garantiperioden for hele produktet.

Efter udløbet af garantiperioden eller ved produkter, som garantien ikke gælder for, kan slutbrugeren stadig henvende sig til KitchenAids kundeservicecentre med spørgsmål og oplysninger. Yderligere oplysninger findes også på vores hjemmeside: [www.kitchenaid.eu](http://www.kitchenaid.eu)



# PRODUKTREGISTRERING

Registrer dit nye KitchenAid-apparat nu: <http://www.kitchenaid.eu/register>