

OSAT JA OMINAISUUDET

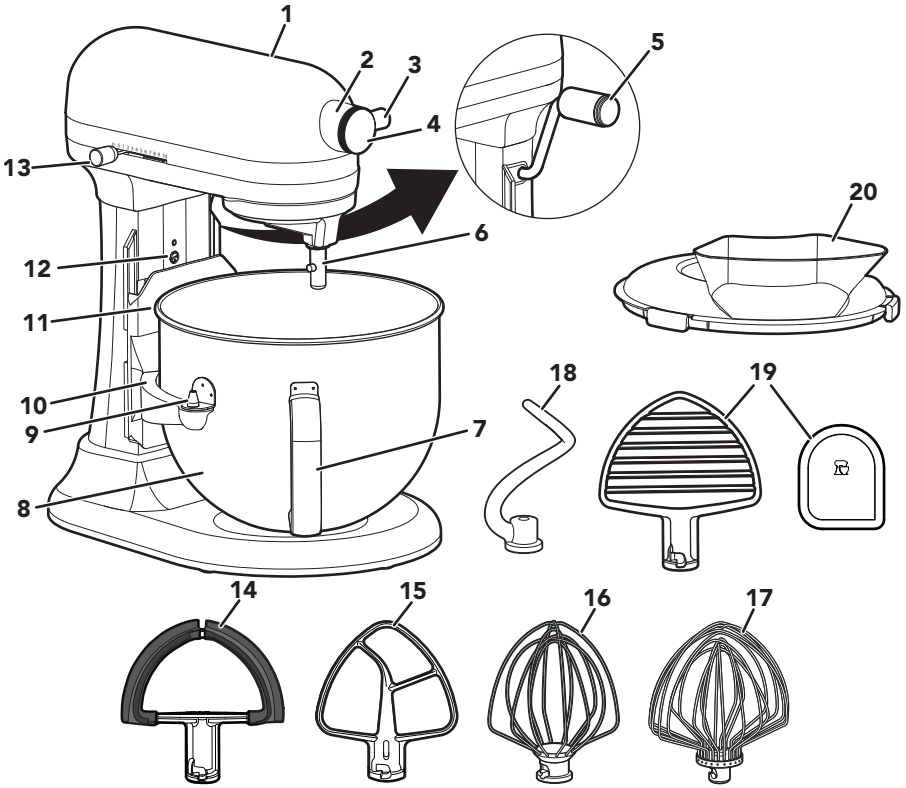

1. Moottoripää
2. Lisävarusteiden kiinnityspää
3. Lisävarusteiden kiinnitysnappi
4. Kiinnityspään kansi
5. Kulhon nostovipu
6. Vatkaimen runko
7. Kulhon kahva*.
8. Kulho*.
9. Ohjaustapit
10. Kulhon tuki
11. Jousisalpa ja kulhon tappi (ei näy kuvassa)

12. Vatkaimen korkeudensäätöruuvi
13. Nopeudensäätövipu
14. Vatkain silikonireunalla**
15. Vatkain
16. 6-lankainen vispilä**
17. 11-lankainen soikea vispilä ruostumattomasta teräksestä**
18. Spiraalin muotoinen taikinakoukku
19. Taikinasekoitin** ja taikinakaavin*** ****
20. Roisikesuoja**

*Kulhon tyyppi saattaa vaihdella. Kulhoja voi ostaa myös erikseen lisävarusteina

**Saatavana vain tiettyihin malleihin ja ostettavana lisävarusteena.

***Voidaan käyttää myös kulhon kaavintaan.

Sinun ja muiden turvallisuus on erittäin tärkeää.

Tässä käyttöohjeessa ja hankkimassasi laitteessa on monia tärkeitä turvaohjeita. Lue aina kaikki turvaohjeet ja noudata niitä.



Tämä on turvallisuusriskin symboli.

Tämä merkki varoittaa mahdollisista riskeistä, jotka voivat johtaa sinun tai muiden kuolemaan tai loukkaantumiseen.

Kaikissa turvaohjeissa on varoituskolmio ja sana "VAARA" tai "VAROITUS". Nämä sanat tarkoittavat:

 **VAARA**

Ohjeen noudattamatta jättäminen voi aiheuttaa välittömästi kuoleman tai henkilövahingon.

 **VAROITUS**

Voit kuolla tai loukkaantua vakavasti, jos et noudata ohjeita.

Kaikista turvaohjeista käy ilmi, mikä mahdollinen vaara on, miten voit vähentää loukkaantumisen riskiä ja mitä voi tapahtua, jos ohjeita ei noudateta.

TÄRKEÄT TURVATOIMENPITEET

Sähkölaitteita käytettäessä on aina noudatettava tavallisia turvatoimia, joihin kuuluvat seuraavat:

1. Lue kaikki ohjeet. Laitteen väärinkäyttö voi johtaa henkilövahinkoon.
2. Suojaudu sähköiskuilta äläkä upota yleiskonetta veteen tai muuhun nesteeseen.
3. Tätä laitetta ei ole tarkoitettu sellaisten henkilöiden käyttöön (lapset mukaan lukien), joiden fyysiset, aistinvaraiset tai henkiset ominaisuudet ovat heikentyneet tai joilta puuttuu kokemusta ja tietoa, ellei heidän turvallisuudestaan vastaava henkilö valvo heitä ja opasta heitä laitteen käytössä.
4. Vain Euroopan unioni: Tätä laitetta ei ole tarkoitettu lasten käyttöön. Pidä laite ja virtajohto poissa lasten ulottuvilta.
5. Vain Euroopan unioni: Henkilöt, joiden fyysiset, aistinvaraiset tai henkiset ominaisuudet ovat heikentyneet tai joilta puuttuu kokemusta ja tietoa, saavat käyttää laitteita, jos heitä valvotaan tai heille on opetettu miten laitetta käytetään turvallisesti ja he ymmärtävät mahdolliset vaarat.
6. Lapsia on valvottava, jotta he eivät leiki laitteella.

- 7.** Jos virtajohto on vahingoittunut, vaarojen välttämiseksi sen saa vaihtaa vain KitchenAid, valtuutettu huoltoliike tai vastaava pätevä henkilö.
- 8.** Sammuta laite (0) ja irrota se virtalähteestä, kun laitetta ei käytetä, ennen osien kokoamista tai purkamista ja ennen puhdistusta. Irrota laite virtalähteestä vetämällä pistokkeesta. Älä koskaan vedä virtajohdosta.
- 9.** Vältä liikkuvien osien koskettamista. Pidä kädet, hiukset, vaatteet ja lastat sekä muut työvälaineet kaukana vatkaimesta käytön aikana, jotta vältät henkilövahingot ja yleiskoneen vahingoittumisen.
- 10.** Älä käytä mitään sähkölaitetta, jossa on viallinen sähköjohto tai pistoke, tai sen jälkeen, kun laitteeseen on tullut vika tai se on pudonnut tai vaurioitunut. Palauta laite lähimpään valtuutettuun huoltoliikkeeseen tarkistusta, korjausta tai sähköistä tai mekaanista säätöä varten.
- 11.** Muiden kuin KitchenAidin suosittelemien tai myymien lisävarusteiden käyttö voi aiheuttaa tulipalon, sähköiskun tai henkilövahingon.
- 12.** Älä koskaan jätä toiminnassa olevaa laitetta ilman valvontaa.
- 13.** Älä käytä laitetta ulkotiloissa.
- 14.** Tarkista, ettei johto roiku pöydän tai työtason reunan yli.
- 15.** Irrota vatkain, lankavispilä, taikinasekoitin, yleiskoneen vatkain kahdella silikonireunalla tai spiraalin muotoinen taikinakoukku yleiskoneesta ennen pesua.
- 16.** Tuotteen vahinkojen välttämiseksi älä käytä yleiskoneen kulhoja uunissa, mikroaaltouunissa tai liedellä lämmittämiseen.
- 17.** Kohdassa Hoito ja puhdistus on ohjeet elintarvikkeiden kanssa kosketuksissa olevien pintojen puhdistamiseen.
- 18.** Anna laitteen jäähtyä kokonaan ennen kuin asennat tai irrotat osia tai puhdistat laitteen.
- 19.** Tässä laitteessa on maadoitusliitäntä vain toiminnallisia tarkoituksia varten.

20. Tämä laite on tarkoitettu kotitalouksiin ja vastaaviin tarkoituksiin, kuten

- henkilökunnan keittiöihin kaupoissa, toimistoissa ja muissa työympäristöissä,
- maataloilla,
- hotellien, motellien ja muiden asuinympäristöjen asiakkaiden käyttöön,
- aamiaismajoituskäyttöön.

SÄILYTÄ NÄMÄ OHJEET

Lisää tuotetietoa, ohjeita ja videoita sekä takuutiedot ovat osoitteessa www.kitchenaid.fi/tuotevinkit, www.kitchenaid.eu.

SÄHKÖVAATIMUKSET

VAROITUS

Sähköiskun vaara

Kytke laite maadoitettuun pistorasiaan.

Älä irrota maadoitusnastaa.

Älä käytä sovitinta.

Älä käytä jatkojohtoa.

Näiden ohjeiden noudattamatta jättäminen voi aiheuttaa kuoleman, tulipalon tai sähköiskun.



Jännite: 220–240 V

Taajuus: 50–60 Hz

Teho: 375 W

HUOMAUTUS: Yleiskoneesi teholuokitus on merkitty reunuksen tuotenimeen tai sarjanumerokilpeen.

Älä käytä jatkojohtoa. Jos verkkojohto on liian lyhyt, anna pätevän sähköasentajan asentaa pistorasia lähelle laitetta.

NOPEUDEN VALINTAOPAS

LISÄVARUS- TE	KÄYTTÖTARKOI- TUS	KUVAUS	NOPEUS
Vatkain	Tavallisten ja herkkien ainesten sekoittaminen	Herkkien ainesten, kuten kananmunan valkuaisen ja kerman, sekoittaminen ja liiallisen sekoittamisen välttäminen. Kakku- tai keksitaikinan, kuorrutteiden jne. sekoittaminen.	Nopeus 1/2 varovaiseen sekoittamiseen Nopeudet 1–6 muuhun sekoittamiseen
Vatkain silikonireunal- la**	Ainesten sekoittaminen	Kakku- tai keksitaikinan, kuorrutteiden jne. sekoittaminen.	Nopeudet 1–6 muuhun sekoittamiseen
Spiraalin muotoinen taikinakoukku	Vaivaaminen	Esim. leipä-, sämpylä- tai pizzataikina	Nopeus 2 vaivaamiseen
6-lankainen vispilä**/11-lankainen ruostumattomasta teräksestä valmistettu soikea vispilä**	Vispaaminen	Kananmunat, munanvalkuaiset, kerma jne.	Nopeudet 4–10 vispaamiseen
Taikinasekoitin**	Kylmän voin sekoittaminen jauhoihin, hedelmien ja vihannesten soseuttaminen, lihan repiminen paloiksi	Piirakkataikina ja muut leivonnaiset, perunoiden muusaaminen, hedelmien/vihannesten soseuttaminen, nyhtökana	Taikinat (kylmän voin sekoittaminen jauhoihin): Nopeus 2 Hedelmien/vihannesten soseuttaminen: Enintään nopeus 2 Perunoiden muusaaminen, lihan repiminen: Nopeus 4

HUOMAUTUS: Käytä nopeutta 2 hiivataikinoiden sekoittamiseen tai vaivaamiseen. Muiden nopeuksien käyttäminen voi aiheuttaa yleiskoneen toimintahäiriön. Spiraalin muotoinen PowerKnead-taikinakoukku vaivaa useimmat hiivataikinat tehokkaasti 4 minuutissa. Jos käytät pienempää nopeutta, laite saattaa hidastua, eikä se ehkä vaivaa taikinaa kunnolla.

**Saatavana vain tiettyihin malleihin ja ostettavana lisävarusteena.

TUOTTEEN KOKOAMINEN

1. Sammuta yleiskone (0) ja irrota se pistorasiasta.

Kulhon* kiinnittäminen: Aseta kulhon tuet ohjaustappien päälle ja paina kulhon* takaosaa alaspäin kunnes kulhon* tappi napsahtaa jousisalpaan.

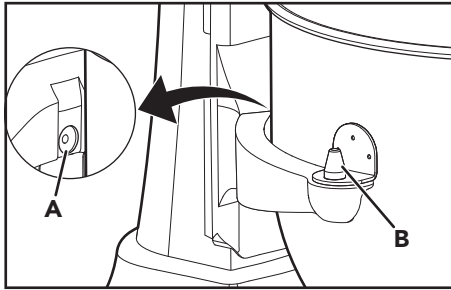

A. Jousisalpa
B. Ohjaustappi

2. **Kulhon* irrottaminen:** Aseta kulhon nostovipu ala-asentoon. Tartu kulhon* kahvaan ja nosta kulho suoraan ylös irti ohjaustapeista.

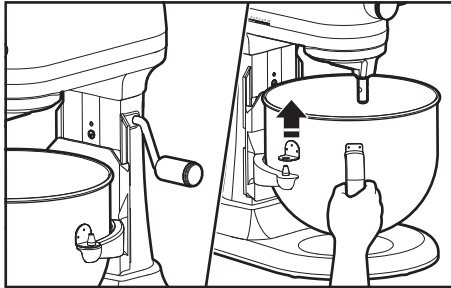

3. **Lisävarusteen kiinnittäminen:** Liu'uta lisävaruste akseliin. Kiinnitä kääntämällä akselin tappiin.

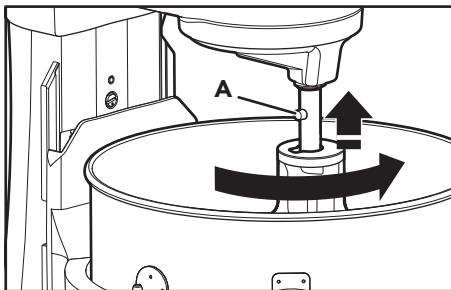

A. Tappi

*Kulhon tyyppi saattaa vaihdella. Kulhoja voi ostaa myös erikseen lisävarusteina.

4. **Lisävarusteiden irrottaminen:** Sammuta yleiskone (0) ja irrota se pistorasiasta. Paina lisävarustetta ylöspäin ja käännä vasemmalle. Vedä lisävaruste irti vatkaimen rungosta.

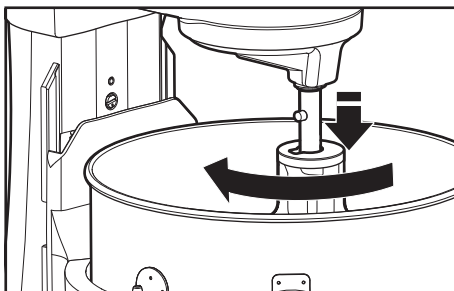

TÄRKEÄÄ: Jos kulhoa* ei ole napsautettu napakasti paikalleen, se on käytön aikana epävakaa ja horjuva.

5. **Kulhon* nostaminen:** Käännä kulhon nostovipu suoraan ylöspäin. Kulhon* on oltava aina yläasennossa sekoittamisen aikana.

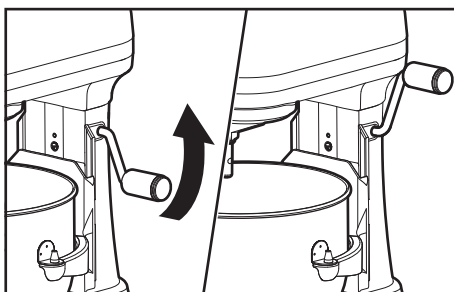

6. **Tarkista vatkaimen ja kulhon* välinen etäisyys:** Kytke yleiskone asentoon ja kokeile kaikkia nopeuksia. Varmista, ettei vatkain kosketa kulhon* pohjaa käytön aikana. Jos vatkain on liian kaukana pohjasta tai osuu kulhoon*, siirry seuraavaan vaiheeseen ja säädä etäisyyttä.

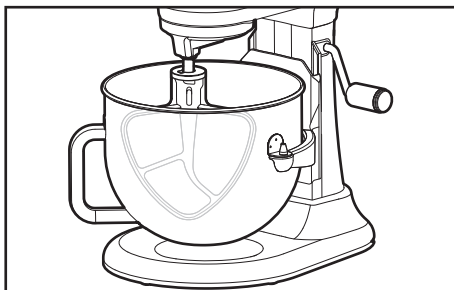

*Kulhon tyyppi saattaa vaihdella. Kulhoja voi ostaa myös erikseen lisävarusteina.

7. **(VALINNAINEN) Kulhon* ja vatkaimen välisen etäisyyden säätäminen:** Laske kulho* ala-asentoon. Nosta vatkainta kääntämällä ruuvia hieman vastapäivään (vasemmalle) tai laske vatkainta kääntämällä ruuvia myötäpäivään (oikealle). Säädä vatkainta niin, että se sivuaa juuri ja juuri kulhon* pintaa. Tarkista vatkaimen ja kulhon* välinen etäisyys uudestaan.

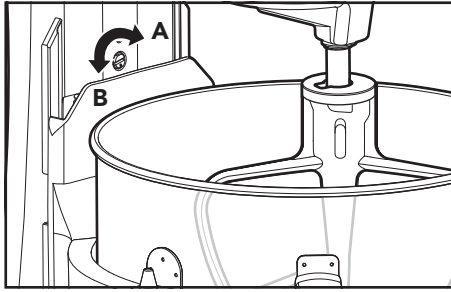

*A. Laske kulho**

*B. Nosta kulho**

TÄRKEÄÄ: Oikein säädettynä vatkain ei osu kulhon* pohjaan tai sivuihin. Jos vatkain tai lankavispilä** osuu kulhon* pohjaan, vatkaimen pinnoitus tai vispilän langat voivat kulua.

*Kulhon tyyppi saattaa vaihdella. Kulhoja voi ostaa myös erikseen lisävarusteina.

**Saatavana vain tiettyihin malleihin ja ostettavana lisävarusteena.

TUOTTEEN KÄYTTÄMINEN

VAROITUS



Sähköiskun vaara

Kytke laite maadoitettuun pistorasiaan.

Älä irrota maadoitusnastaa.

Älä käytä sovitinta.

Älä käytä jatkojohtoa.

Näiden ohjeiden noudattamatta jättäminen voi aiheuttaa kuoleman, tulipalon tai sähköiskun.

1. Kytke yleiskone maadoitettuun pistorasiaan. Aloita pienimmällä nopeudella roiskeiden välttämiseksi ja kasvata nopeutta vähitellen. Katso lisätietoja "Nopeuden valintaopas".

VAROITUS

Loukkaantumisriski

Irrota pistoke pistorasiasta ennen kuin kosketat vatkaimia.

Tämän laiminlyönti voi aiheuttaa luiden rikkoutumisen, haavoja tai ruhjeita.

2. Älä kaavi kulhoa* käytön aikana. Yleensä kulhon* kaapiminen kerran tai kahdesti sekoittamisen aikana riittää.

ROISKESUOJAN KÄYTTÄMINEN**

1. Sammuta yleiskone (0) ja irrota se pistorasiasta.
2. Kiinnitä kulho* ja vatkain, taikinakoukku tai lankavispilä** yleiskoneeseen. Kiinnitä kulho*, nosta se yläasentoon ja lukitse paikalleen.
3. Aseta roiskesuoja kulhon* päälle siten, että moottoripää peittää roiskesuojan U-mallisen aukon. Kaatokouru asettuu näin yleiskoneen edestä katsottuna lisävarusteiden kiinnityspään oikealle puolelle. Paina roiskesuoja kevyesti, jolloin kielekkeet kiinnittävät sen kulhoon*.
4. Kaada ainekset kulhoon* kaatokourun kautta.

TUOTTEEN PURKAMINEN

1. Sammuta yleiskone asento (0) ja irrota se pistorasiasta.
2. Nosta roiskesuojan etuosa*** irti kulhon* reunasta. Vedä se pois yleiskoneesta. Laske kulho* ja kaavi.

*Kulhon tyyppi saattaa vaihdella. Kulhoja voi ostaa myös erikseen lisävarusteina.

**Saatavana vain tiettyihin malleihin ja ostettavana lisävarusteena.

VALINNAISET LISÄVARUSTEET

KitchenAid tarjoaa laajan valikoiman lisävarusteita, kuten spiraalileikkurin, pastaleikkureita ja lihamyllyn, jotka voidaan kiinnittää yleiskoneen lisävarusteiden kiinnityspäähän.

1. Sammuta yleiskone (0) ja irrota se pistorasiasta. Kierrä kiinnityspään kansi irti. Kiinnitä lisävaruste lisävarusteiden kiinnityspäähän ja varmista, että lisävarusteen kiinnitysrunko sopii lisävarusteiden kiinnityspään neliönmuotoiseen koloon.

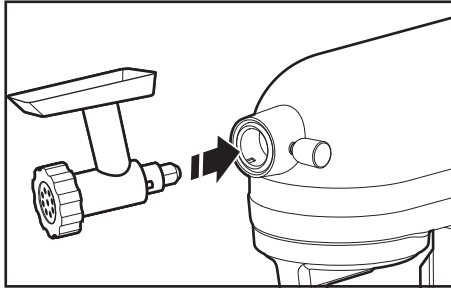

2. Kiristä lisävarusteiden kiinnitysnappia kääntämällä sitä myötäpäivään, kunnes lisävaruste kiinnittyy yleiskoneeseen.

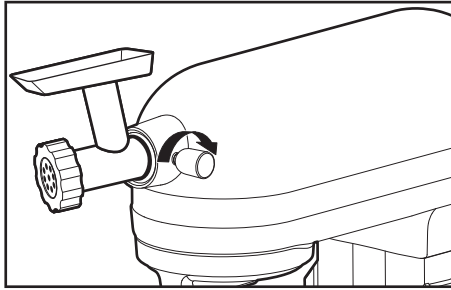

HOITO JA PUHDISTUS

TÄRKEÄÄ: Älä upota yleiskoneen runkoa veteen tai muuhun nesteeseen. Anna laitteen jäähtyä kokonaan ennen kuin asennat tai irrotat osia tai puhdistat laitteen.

1. Sammuta yleiskone (0) ja irrota se pistorasiasta.
2. Pyyhi yleiskoneen runko pehmeällä, kostealla liinalla.
3. **Seuraavat osat voi pestä tiskikoneessa:** Kulho*.

Seuraavat osat voi pestä tiskikoneen ylätasolla: Vatkain, vatkain silikonireunalla**, spiraalin muotoinen taikinakoukku, 11-lankainen soikea vispilä ruostumattomasta teräksestä**, taikinasekoitin**, taikinakaavin** *** ja roiskesuoja**.

4. Seuraavat osat saa pestä vain käsin lämpimällä saippuavedellä, ja ne on kuivattava hyvin: 6-lankainen vispilä**.

*Kulhon tyyppi saattaa vaihdella. Kulhoja voi ostaa myös erikseen lisävarusteina.

**Saatavana vain tiettyihin malleihin ja ostettavana lisävarusteena.

***Voidaan käyttää myös kulhon kaavintaan.

VAROITUS



Sähköiskun vaara

Kytke laite maadoitettuun pistorasiaan.

Älä irrota maadoitusnastaa.

Älä käytä sovitinta.

Älä käytä jatkojohtoa.

Näiden ohjeiden noudattamatta jättäminen voi aiheuttaa kuoleman, tulipalon tai sähköiskun.

ONGELMA	RATKAISU
Jos yleiskone kuumenee käytön aikana	Jos kuorma on raskas ja käyttöaika pitkä, yksikön yläosaa ei välttämättä voi koskea. Tämä on normaalia.
Jos yleiskoneesta tulee pistävä haju ensimmäisellä käyttökerralla	Tämä on normaalia. Tämän on oyleistä sähkömoottoreissa.
Jos vatkein osuu kulhoon*	Pysäytä yleiskone. Katso ohje kohdasta Tuotteen kokoaminen ja säädä vatkaimen ja kulhon* etäisyyttä.
Jos nopeudensäätövipu ei liiku kitkatta tai helposti	Jotta nopeudensäätövipu liikkuu helposti, nosta sitä hieman samalla kun kierrät sitä jompaankumpaan suuntaan.
Jos yleiskoneesi ei käynnisty, tarkista seuraavat asiat	Onko yleiskone kytketty virtalähteeseen?
	Onko yleiskoneen virtapiirin sulake toimintakunnossa? Jos virtapiirissä on suojakatkaisin, varmista, että virta on kytketty.
	Sammuta yleiskone 10–15 sekunnin ajaksi ja käynnistä se sitten uudelleen. Jos yleiskone ei vielä käynnisty, anna sen jäähtyä 30 minuutin ajan ennen kuin käynnistät sen uudelleen.
Jos laite sammuu pitkän käytön jälkeen	Moottorissa on automaattinen anturi, joka estää moottoria ylikuumentumasta sammuttamalla sen. Jos näin käy, käännä nopeuskytkin (0)-asentoon ja anna yleiskoneen jäähtyä 30 minuuttia ennen uudelleenkäynnistystä.

*Kulhon tyyppi saattaa vaihdella. Kulhoja voi ostaa myös erikseen lisävarusteina

ONGELMA	RATKAISU
Kone hidastuu tai vaikuttaa joutuvan ponnistelemaan	Käytätkö sopivaa vatkainta ja nopeutta? Lisätietoja on Nopeuden valintaoppaassa. Nopeuden 1/2 tai 1 käyttäminen leipätaikinalle tai raskaille seoksille voi hidastaa laitetta. Leipätaikinaa tulisi vaivata taikinakoukulla nopeudella 2. Jos raskas seos aiheuttaa laitteen hitautta nopeudella 1/2, lisää nopeutta nopeuteen 1 tai 2.
Jos ongelmaa ei saada korjattua	Katso kohta KitchenAid-takuuehdot (Takuu). Älä palauta yleiskonetta jälleenmyyjälle, sillä jälleenmyyjällä ei ole huoltopalvelua.

SÄHKÖLAITTEIDEN HÄVITTÄMINEN

PAKKAUSMATERIAALIN HÄVITTÄMINEN

Pakkausmateriaalit ovat kierrätettäviä, ja ne on merkitty kierrätysymbolilla ♻️. Pakkauksen kaikki osat on hävitettävä vastuullisesti ja täysin paikallisten viranomaisten jätehuoltoa koskevien säädösten mukaisesti.

TUOTTEEN KIERRÄTTÄMINEN

- Tämä laite on EU:n ja Yhdistyneen kuningaskunnan sähkö- ja elektroniikkaromua (WEEE) koskevan lainsäädännön mukainen.
- Kun huolehdit tuotteen asianmukaisesta hävittämisestä, ehkäiset osaltasi ympäristö- ja terveyshaittoja, joita tuotteen virheellinen jätekäsittely voisi aiheuttaa.
- Tuotteessa tai sen dokumentaatiossa oleva symboli  on the product or on the accompanying documentation indicates that it should not be treated as domestic waste but must be taken to an appropriate collection centre for the recycling of electrical and electronic equipment. merkitsee, että sitä ei saa käsitellä kotitalousjätteenä vaan se on vietävä asianmukaiseen keräyspisteeseen, jossa kierrätetään sähkö- ja elektroniikkalaitteita.

Lisätietoja tuotteen käsittelystä, talteenotosta ja kierrätyksestä saa kaupungin- tai kunnanvirastosta, paikallisesta jätehuoltoilikkeestä tai liikkeestä, josta tuote ostettiin.

VAATIMUSTENMUKAISUUSLAUSEKE

EUROOPAN UNIONI

Tämän laitteen suunnittelussa, valmistuksessa ja jakelussa on noudatettu seuraavien EY-direktiivien turvallisuusvaatimuksia: pienijännitedirektiivi 2014/35/EU, sähkömagneettista yhteensopivuutta koskeva direktiivi 2014/30/EU, ekologista suunnittelua koskeva direktiivi 2009/125/EC ja RoHS-direktiivi 2011/65/EU sekä niihin tehdyt tarkistukset.

KITCHENAID TAKUUEHDOT (“TAKUU”)

KitchenAid Europa, Inc., jonka osoite on Nijverheidslaan 3, Box 5, 1853 Strombeek-Bever, Belgium (“Takuun antaja”) myöntää loppuasiakkaalle, joka on kuluttaja, seuraavien ehtojen mukaisen Takuun.

Takuu täydentää loppukäyttäjän lakisääteisiä takuuoikeuksia suhteessa tuotteen myyjään eikä rajoita niitä eikä vaikuta niihin, Suomen kuluttajansuojalain mukaisesti (38/1978).

1. TAKUUN LAAJUUS JA EHDOT

a) Takuun antaja myöntää takuun takuunsaajan tuotteille, jotka on mainittu osassa 1. b) ja jotka kuluttaja on ostanut KitchenAid- Groupiin kuuluvulta myyjältä tai yritykseltä Euroopan talousalueen maassa, Moldovassa, Montenegrossa, Venäjällä, Sveitsissä tai Turkissa.

b) Takuuaika määräytyy ostetun tuotteen mukaan seuraavasti:

Kahden vuoden täysi takuu ostopäivästä lukien: 5KSM55SXX, 5KSM70JPX.

Viiden vuoden täysi takuu ostopäivästä lukien: 5KSM60SPX, 5KSM70SHX.

c) Takuuaika alkaa ostopäivästä eli päivästä, jolloin kuluttaja osti tuotteen KitchenAid-Groupiin kuuluvulta myyjältä tai yritykseltä.

d) Takuu kattaa tuotteen virheettömyyden.

e) Takuun antaja tarjoaa kuluttajalle tämän Takuun puitteissa seuraavia palveluja takuun antajan valinnan mukaan, jos virhe ilmenee Takuuajan kuluessa:

- viollisen tuotteen tai tuotteen osan korjaus tai
- viollisen tuotteen tai tuotteen osan vaihto. Jos tuotetta ei ole enää saatavilla, Takuun antajalla on oikeus vaihtaa tuote arvoltaan vastaavaan tai kalliimpaan.

f) Jos kuluttaja haluaa tehdä takuuvaatimuksen, hänen on otettava yhteys maakohtaiseen KitchenAid asiakaspalvelukeskukseen tai suoraan Takuun antajaan, jonka osoite on KitchenAid Europa, Inc. Nijverheidslaan 3, Box 5, 1853 Strombeek-Bever, Belgium; sähköpostiosoite: CONSUMERCARE.FI@kitchenaid.eu puhelin: **00 800 381 040 26**

g) Takuun antaja vastaa korjauskuluista, kuten varaosista ja virheettömän tuotteen tai tuotteen osan toimituskuluista. Lisäksi Takuun antaja vastaa viollisen tuotteen tai tuotteen osan palautuskuluista, jos Takuun antaja tai maakohtainen KitchenAidasiakaspalvelukeskus on pyytänyt viollisen tuotteen tai tuotteen osan palauttamista.

h) Asiakkaan on esitettävä tuotteen ostokuitti tai -lasku voidakseen tehdä takuuvaatimuksen.

2. TAKUUN RAJOITUKSET

a) Takuu koskee ainoastaan tuotteiden yksityiskäyttöä, ei ammattikäyttöä eikä kaupallista käyttöä.

b) Takuu ei kata normaalia kulumista, virheellistä käyttöä tai väärinkäyttöä, käyttöohjeiden laiminlyöntiä, tuotteen käyttöä väärällä jännitteellä, asennusta ja käyttöä sovellettavien sähkövaatimusten vastaisesti eikä liiallisen voiman käyttöä (kuten iskuja).

c) Takuu ei ole voimassa, jos tuotetta on muokattu tai muunnettu esimerkiksi 120 voltin tuotteesta 220–240 voltin tuotteeksi.

d) Takuuhuollot eivät jatku Takuuajan jälkeen eikä takuuhuollosta ala uusi Takuuaika. Asennettujen varaosien Takuuaika päättyy koko tuotteen Takuuajan päättyessä.

Loppuasiakas voi edelleen esittää kysymyksiä ja pyytää lisätietoja KitchenAid-asiakaspalvelukeskuksista, kun Takuuaika on päättynyt, tai niiden tuotteiden yhteydessä, joita Takuu ei kata. Lisätietoja on myös sivustossamme: www.kitchenaid.eu

TUOTTEEN REKISTERÖINTI

Rekisteröi uusi KitchenAid-laitteesi nyt: www.kitchenaid.fi/asiakaspalveluun/rekisteroei-tuotteesi/#/