

DELE OG FUNKTIONER

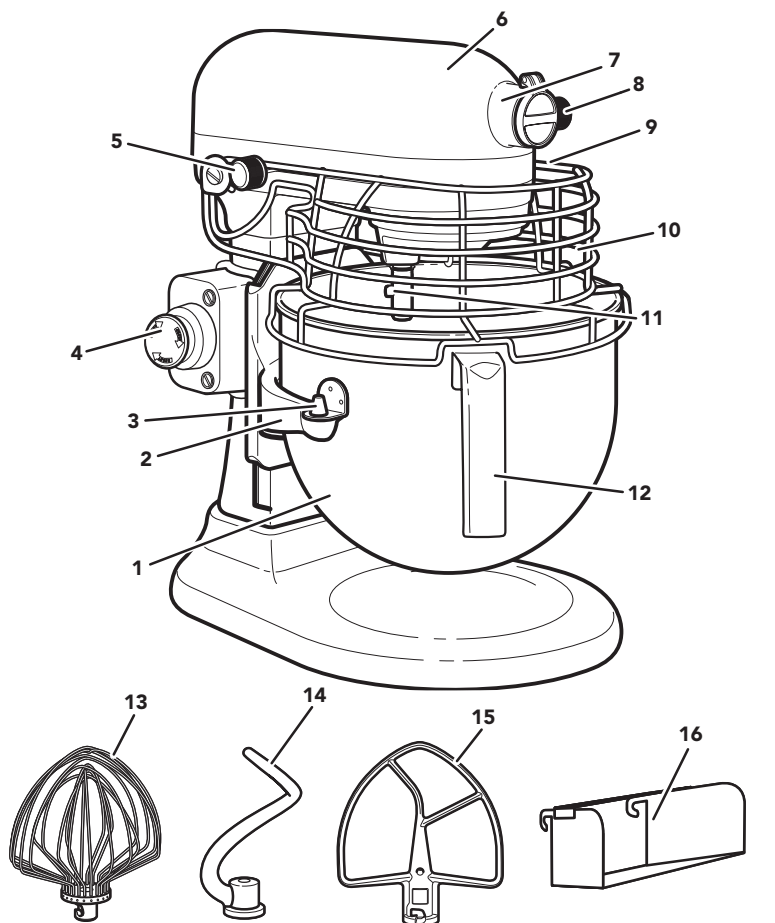

1. 6,9 l Skål i rustfrit stål*
2. Skålholder
3. Styrestifter
4. Stopknap
5. Hastighedsreguleringsgreb
6. Motorhoved
7. Tilbehørsmuffe
8. Tilbehørsknap
9. Skålens løftehåndtag (ikke vist)
10. Skålbeskytter**
11. Piskerisets aksel
12. Skålens håndtag*
13. Piskeris i rustfrit stål med 11 tråde, ellipseformet
14. Dejkrog i rustfrit stål, spiralformet
15. Fladpisker i rustfrit stål
16. Aftagelig hældetud**

*Skåltypen kan variere. Skåle kan også købes som separat tilbehør.

**Medfølger til udvalgte modeller. Billede/stil kan variere fra produkt til produkt afhængigt af modellen.

Din og andres sikkerhed er meget vigtig.

Der findes mange vigtige sikkerhedsanvisninger i denne vejledning og på apparatet. Læs og følg altid sikkerhedsanvisningerne.



Her vises sikkerhedssymbolet.

Dette symbol advarer om mulige farer, der kan være livsfarlige eller kvæste dig selv og andre.

Alle sikkerhedsanvisninger vil blive beskrevet efter sikkerhedsadvarsels- symbolet samt efter ordet "FARE" eller "ADVARSEL". Disse ord betyder:

 **FARE**

Man kan blive alvorligt skadet hvis man ikke straks følger instruktionerne.

 **ADVARSEL**

Man kan blive alvorligt skadet hvis man ikke følger instruktionerne.

Alle sikkerhedsanvisninger fortæller dig, hvori den potentielle fare består, hvordan den kan reduceres og hvad der kan ske, hvis anvisningerne ikke følges.

VIGTIGE SIKKERHEDSANVISNINGER

Når du bruger elektriske apparater, skal du altid overholde de grundlæggende sikkerhedsanvisninger, herunder:

1. Læs alle instrukser. Misbrug af apparatet kan resultere i personskade.
2. For at beskytte mod risikoen for elektrisk stød må køkkenmaskinen ikke anbringes i vand eller anden væske.
3. Kun EU: Dette apparat må ikke anvendes af børn. Opbevar apparatet og dets ledning utilgængeligt for børn.
4. Sluk for apparatet (0) og tag stikket ud af stikkontakten, når det ikke er i brug, før montering eller afmontering af dele samt før rengøring. Tag fat i stikket og træk det ud af stikkontakten for at frakoble maskinen. Træk aldrig i ledningen.
5. Undgå at komme i berøring med de bevægelige dele. Sørg for at holde hænder, hår, tøj samt grydeskeer og andre redskaber i god afstand af piskeriset under brugen for at minimere risikoen for personskade og/eller beskadigelse af køkkenmaskinen.

6. Brug ikke apparatet med hverken ledning eller stik, der er beskadiget, eller efter apparatet har vist fejlfunktion eller har været tabt eller er beskadiget på nogen måde. Returner apparatet til det nærmeste autoriserede servicecenter, så det kan blive undersøgt, repareret eller justeret.
7. Brug af tilbehørsdele/tilbehør, der ikke anbefales eller sælges af KitchenAid, kan medføre brand, elektrisk stød eller personskade.
8. Eventuel udskiftning af ledningen skal foretages af KitchenAid, vores teknikere eller af en tilsvarende kvalificeret person, for at undgå fare for personskade.
9. Lad aldrig apparatet være uden opsyn, når det er i brug.
10. Brug ikke apparatet udendørs.
11. Lad ikke ledningen hænge ud over kanten af køkkenbordet.
12. For at undgå produktskade må du ikke bruge køkkenmaskinens blandingsskåle i områder med høj varme som f.eks. i en ovn eller mikroovn eller på et komfur.
13. Fjern fladpiskeren, trådpiskeriset og den spiralformede dejkrog fra køkkenmaskinen, før du vasker den.
14. Lad apparatet køle helt af, før du tager dele af eller på, og før du rengør apparatet.
15. Der henvises til afsnittet "Vedligeholdelse og rengøring" vedrørende anvisninger om rengøring af overflader, der kommer i kontakt med levnedsmidler.
16. Apparatet må ikke rengøres med en vandstråle.
17. Apparatet er beregnet til erhvervsbrug, f.eks. i køkkener på restauranter, kantiner, hospitaler og i erhvervsvirksomheder som bagerier, slagterier osv., men ikke til kontinuerlig masseproduktion af fødevarer.

GEM DENNE VEJLEDNING

Du kan finde alle oplysninger om produktinformationer, instruktioner og videoer, herunder garantioplysninger, på www.kitchenaid.eu.

⚠ ADVARSEL**Fare for elektrisk stød**

Tilslut til en stikkontakt med jordforbindelse.

Fjern ikke jordstikket.

Brug ikke en adapter.

Brug ikke forlængerledninger.

Hvis disse instruktioner ikke følges, kan det medføre død, brand eller elektrisk stød.

Spænding: 220-240 V ~

Frekvens: 50-60 Hz

Effekt: 325 W

Anbefalet driftstid:

1-30 minutter med en driftscyklus på 10 minutter tændt/15 minutter slukket.

Brug ikke forlængerledninger. Hvis netledningen er for kort, skal en faguddannet elektriker eller servicetekniker montere en kontakt i nærheden af apparatet.

Produktet leveres med et strømkabel af Y-typen. Eventuel udskiftning af strømkablet skal foretages af KitchenAid eller en autoriseret tekniker for at undgå fare for personskade.

Det akustiske trykniveau målt i overensstemmelse med prEN 454-testkoden er mindre end 70 dBA.

TILBEHØRSVEJLEDNING

TILBEHØRSDEL	BRUGES TIL AT BLANDE	BESKRIVELSE	DRIFTSTID
Fladpisker i rustfrit stål	Normale eller tunge blandinger	Kager, cremede glasurer, slik, småkager, kiks, tærtedej, brød, der ikke skal efterhæve, farsbrød, kartoffelmos.	1-10 minutter
Dejkrog i rustfrit stål, spiralformet	Blanding og æltning af gærdej	Brød, boller, pizzadej, kaffekager, boller.	1-10 minutter
Piskeris i rustfrit stål med 11 tråde, ellipseformet	Blandinger, hvor der skal indarbejdes luft	Æg, æggehvider, fløde, kogt glasur, kagebunde, angel food cake, mayonnaise, visse typer søde sager.	1-30 minutter

VEJLEDNING TIL HASTIGHEDSSTYRING

Alle hastigheder har funktionen blød start, hvor køkkenmaskinen starter ved en lavere hastighed for at undgå, at ingredienser og mel sprøjter ud ved opstart. Derefter øges til den valgte hastighed.

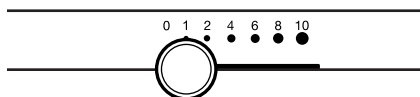

HASTIGHED	TILBEHØRSDELE	DRIFTSTID	HANDLING	BESKRIVELSE
1	Fladpisker i rustfrit stål	1-10 minutter	Omrøring	Til langsom omrøring, sammenblanding, mosning og start af alle blandingprocedurer. Brug til at tilsætte mel og tørre ingredienser til dej samt til at tilsætte væsker til tørre ingredienser. Brug ikke hastighed 1 til at blande eller ælte gærdej.
2	Fladpisker i rustfrit stål	1-10 minutter	Langsom blanding, æltning	Til langsom blanding, mosning og hurtigere omrøring. Brug til at blande og ælte gærdej, tung dej og søde sager, starte mosning af kartofler eller andre grøntsager, blande fedtstof ind i mel og blande tynd eller stænkende dej.
	Dejkrog i rustfrit stål, spiralformet			
4	Fladpisker i rustfrit stål	1-10 minutter	Blanding, piskning	Til blanding af halvtung dej, f. eks. til småkager. Brug til at blande sukker og fedtstof og til at tilsætte sukker til æggehvinder til marengs. Medium hastighed til kageblandinger. Bruges sammen med: Kødhakker, snitte-/rivejern med rotor, pastapladevalse og purepresser.
	Piskeris i rustfrit stål med 11 tråde, ellipseformet	1-30 minutter		

HA- STIG- HED	TILBEHØRSDE- LE	DRIFTSTID	HAND- LING	BESKRIVELSE
6	Fladpisker i rustfrit stål	1-10 minutter	Piskning, oppiskning	Til mellemhurtig piskning (oppiskning) eller sammenpiskning. Bruges til at færdiggøre blanding af kagedej, doughnutdej og andre slags dej. Høj hastighed til kageblandinger.
	Piskeris i rustfrit stål med 11 tråde, ellipseformet	1-30 minutter		
8-10	Piskeris i rustfrit stål med 11 tråde, ellipseformet	1-30 minutter	Hurtig piskning, sammenpiskning	Til piskning af fløde, æggehvider og kogt glasur. Til piskning af små mængder fløde, æggehvider eller til færdigpiskning af kartoffelmos.

BEMÆRK: Brug hastighed 2 til at blande eller ælte gærdej. Brug af andre hastigheder skaber høj risiko for fejl på køkkenmaskinen. Den spiralformede dejkrog i rustfrit stål ælter effektivt de fleste typer gærdej på 4 minutter.

KAPACITETSTABEL

6,9 l SKÅL	
Hvidt mel	2 til 2,2 kg
Brød	8 brød af 450 g
Småkager/kiks	160 stk.
Kartoffelmos	3,5 kg

SAMLING AF PRODUKTET

1. Sæt køkkenmaskinen på sluk (0), og tag stikket ud.

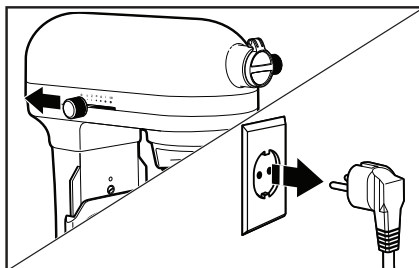

2. Sæt skålens løftehåndtag i nedadvendt position.

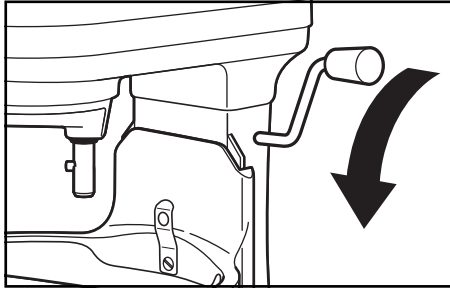

3. **Sådan sættes skålen på:** Sæt skålholderne over styrestifterne, og tryk ned på bagsiden af skålen, indtil skålens stifter klikker på plads i fjederlåsen.

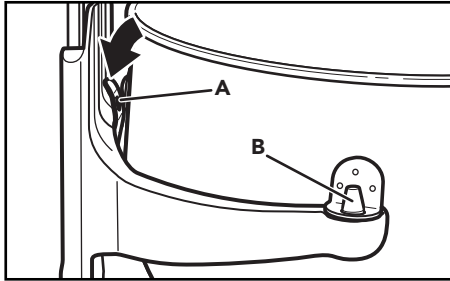

A. Fjederlås

B. Styrestift

VIGTIGT: Hvis skålen ikke klikkes sikkert på plads, vil den være ustabil og rokke under brug.

4. **Sådan monteres tilbehøret:** Sæt tilbehøret på skaftet, og tryk det så langt opad som muligt. Drej tilbehøret med uret for at fastgøre det over stiftet på skaftet.

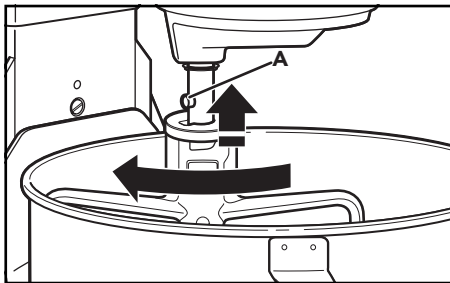

A. Stift

5. **Sådan hæves skålen:** Drej skålens løftehåndtag lige opad. Skålen skal altid være i hævet position under blanding.

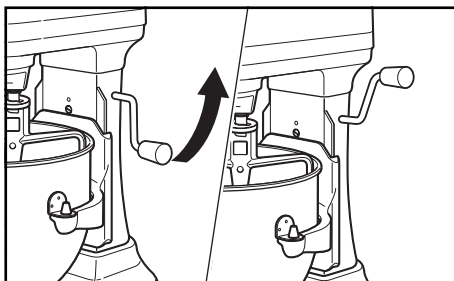

BRUG AF HÆLDETUDEN***

1. **Anbring hældetuden***:** Fastgør hældetuden*** til forsiden af skålbeskytteren. Gør det nemt og bekvemt at hælde ingredienser i køkkenmaskinens skål.

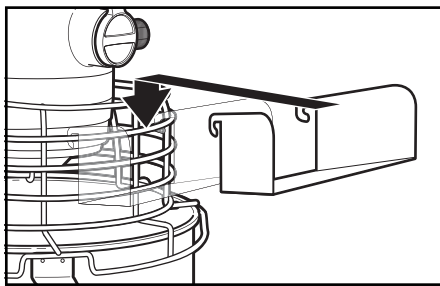

Automatisk nulstilling af motorbeskyttelse: Hvis køkkenmaskinen stopper på grund af overbelastning, sættes hastighedskontrollen til "sluk (0)", og stikket til køkkenmaskinen tages ud. Efter et par minutter nulstilles køkkenmaskinen automatisk. Sæt køkkenmaskinen i stikket igen, indstil den ønskede hastighed, og fortsæt blandingen. Hvis køkkenmaskinen ikke starter igen, skal du tage den ud af stikkontakten i længere tid for at lade den køle af. Tilslut derefter køkkenmaskinen igen, og start den igen.

***Fås kun til udvalgte modeller og som ekstraudstyr

⚠ ADVARSEL



Fare for elektrisk stød

Tilslut til en stikkontakt med jordforbindelse.

Fjern ikke jordstikket.

Brug ikke en adapter.

Brug ikke forlængerledninger.

Hvis disse instruktioner ikke følges, kan det medføre død, brand eller elektrisk stød.

1. Tilslut til en stikkontakt med jordforbindelse. Start med en lavere hastighed for at undgå stænk, og øg den gradvist. Se "Vejledning til hastighedsstyring".

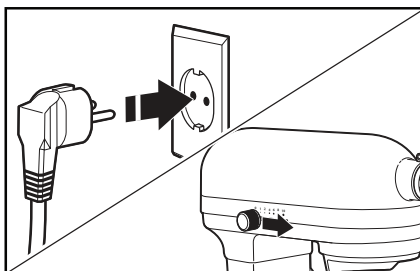

2. **Test afstand mellem pisker og skål:** Slut køkkenmaskinen til et elstik med jordforbindelse. Tænd for køkkenmaskinen, og test hver hastighed. Sørg for, at piskeren ikke rører ved skålen under drift. Hvis piskeren er for langt væk fra bunden eller rammer skålen, skal du gå videre til næste trin for at foretage justeringer.

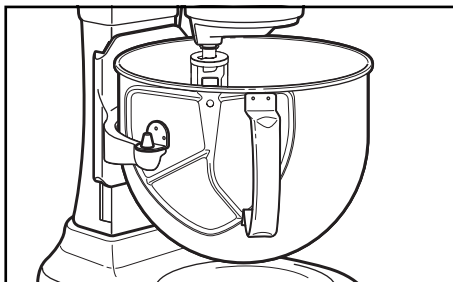

3. **(VALGFRIT) Sådan justeres afstanden mellem pisker og skål:** Sænk skålen til nederste position. Find den skrue, der bliver synlig, når skålen er sænket.

BEMÆRK: Juster ikke skruen på fjederlåsen.

Drej skruen en smule mod uret (venstre) for at hæve piskeren eller med uret (højre) for at sænke den. Juster piskeren, så den lige netop er fri af skålens overflade. Kontrollér afstanden mellem piskeren og skålen igen.

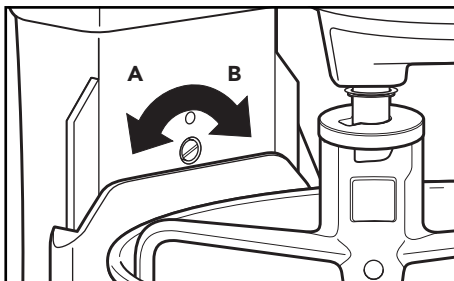

A. Løft skålen

B. Sænk skålen

VIGTIGT: Når fladpiskeren i rustfrit stål er korrekt justeret, slår den ikke mod bunden eller siden af skålen. Hvis fladpiskeren eller trådpiskeriset er så tæt på, at de rammer bunden af skålen, kan det medføre slitage på fladpiskerens belægning eller piskerisets tråde.

4. **Sådan sættes skålbeskytteren på***:** Sørg for, at beskytteren er sat tilbage i nedadvendt position, inden du begynder at bruge køkkenmaskinen. Køkkenmaskinen kan ikke køre, hvis skålbeskytteren ikke er i den korrekte position.

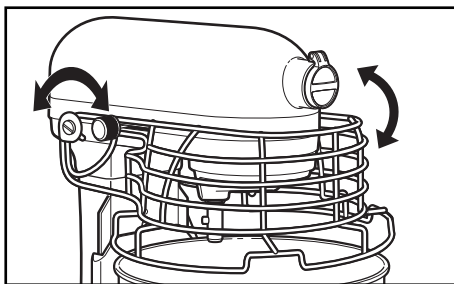

Stopknap: Hvis du har brug for at stoppe køkkenmaskinen øjeblikkeligt under brug, skal du trykke på stopknappen. For at genoptage skal du sætte hastigheden til "sluk (0)" og trække stopknappen ud. Derefter er køkkenmaskinen klar til at blive brugt normalt igen.

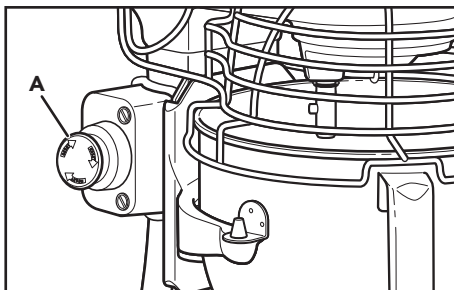

A. Stopknap

***Fås kun til udvalgte modeller og som ekstraudstyr.

⚠ ADVARSEL

Risiko for kvæstelser

Træk stikket ud af stikkontakten, før du rører ved piskerisene.

I modsat fald, kan det resultere i knoglebrud, snitsår eller blå mærker.

5. Undgå at skrabe i skålen under drift. Det er normalt tilstrækkeligt at skrabe skålen en eller to gange under blanding.

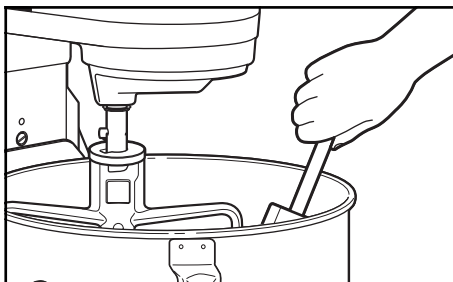

VIGTIGT: Køkkenmaskinen kan blive varm under brug. Under tunge belastninger med længere blandingstid kan toppen af enheden blive varm. Dette er normalt.

SÅDAN SKILLES PRODUKTET AD

1. Sæt køkkenmaskinen på sluk (0), og tag stikket ud.

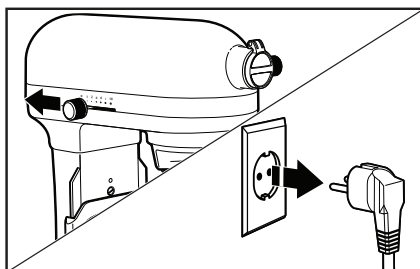

2. Sæt skålens løftehåndtag i nedadvendt position.

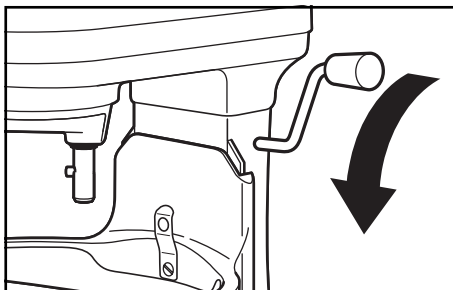

3. **Afmontering af tilbehør:** Tryk tilbehøret så langt opad, og drej det til venstre. Træk tilbehøret ned fra piskerens akse.

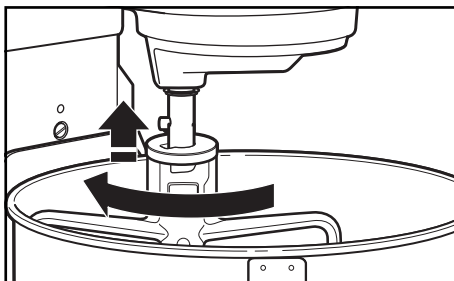

4. **Sådan fjernes skålen:** Sæt skålens løftehåndtag i nedadvendt position. Tag fat i skålens håndtag, og løft styrestifterne lige op og af.

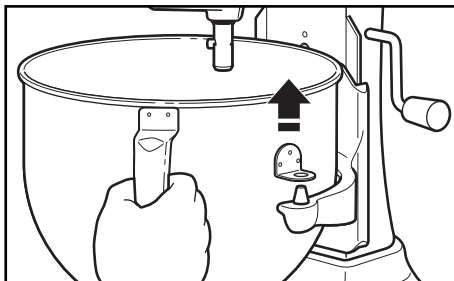

VEDLIGEHOELSE OG RENGØRING

VIGTIGT: Nedsænk ikke køkkenmaskinen i vand eller andre væsker. Apparatet må ikke rengøres med en vandstråle.

1. Sæt køkkenmaskinen på sluk (0), og tag stikket ud.

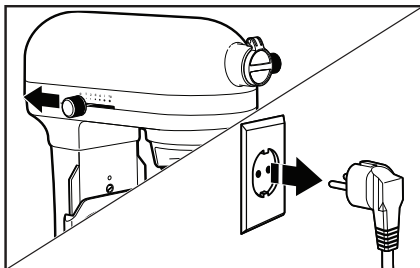

VIGTIGT: Lad apparatet køle helt af, før du tager dele af eller på, og før du rengør apparatet.

2. Tør køkkenmaskinen af med en blød, fugtig klud.

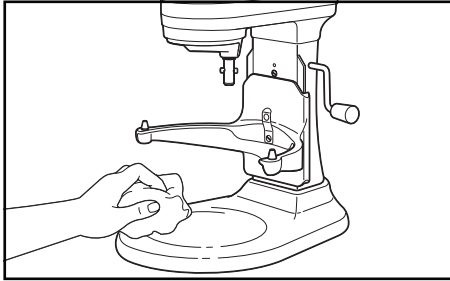

3. Følgende dele kan vaskes i opvaskemaskine, kun øverste kurv: Skål, fladpisker i rustfrit stål, spiraldejkrug i rustfrit stål og aftagelig hældetud***.

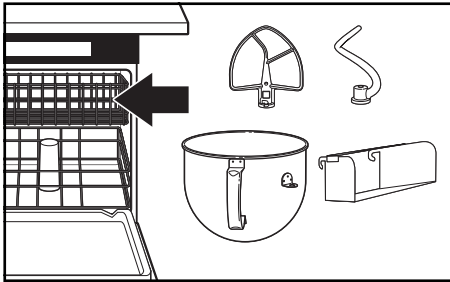

4. Følgende dele bør kun vaskes i hånden i varmt sæbevand og med grundig aftørring: Piskeris i rustfrit stål med 11 tråde, ellipseformet.

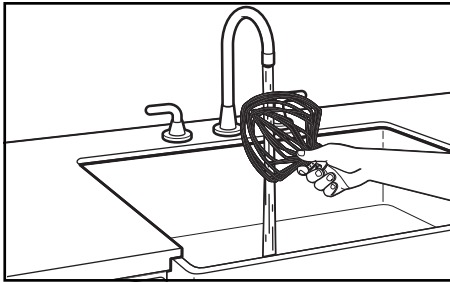

***Fås kun til udvalgte modeller og som ekstraudstyr.

⚠ ADVARSEL



Fare for elektrisk stød

Tilslut til en stikkontakt med jordforbindelse.

Fjern ikke jordstikket.

Brug ikke en adapter.

Brug ikke forlængerledninger.

Hvis disse instruktioner ikke følges, kan det medføre død, brand eller elektrisk stød.

PROBLEM	LØSNING
Hvis køkkenmaskinen bliver varm under brug	Under tunge belastninger med længere blandingstid kan du muligvis ikke røre ved toppen af enheden. Dette er normalt.
Hvis køkkenmaskinen afgiver en skarp lugt	Dette er almindeligt med elektriske motorer, især når de er nye.
Hvis fladpiskeren i rustfrit stål rammer skålen	Stop køkkenmaskinen. Se afsnittet "Sådan bruges produktet", og juster afstanden mellem pisker og skål.
Hvis din køkkenmaskine ikke fungerer, skal du kontrollere følgende	Er køkkenmaskinen tilsluttet?
	Fungerer sikringen i kredsløbet til køkkenmaskinen? Hvis du har en afbryderboks, skal du sørge for, at kredsløbet er lukket.
	Sluk (0) køkkenmaskinen i 10-15 sekunder, og tænd den derefter igen. Hvis køkkenmaskinen stadig ikke starter, skal du lade den køle af i 30 minutter, før du tænder den igen.
Hvis problemet ikke kan afhjælpes	Se afsnittet "Vilkår for KitchenAids garanti ("Garanti")". Send ikke køkkenmaskinen retur til forhandleren. Forhandlere udfører ingen reparationer.

BORTSKAFFELSE AF ELEKTRISKE APPARATER

BORTSKAFFELSE AF INDBLÅNINGSMATERIALER

Emballagen er genanvendelig og er mærket med ♻ genbrugssymbolet. De forskellige dele af emballagen skal derfor bortskaffes på en ansvarlig måde og i fuld overensstemmelse med de lokale myndigheders regler for bortskaffelse af affald.

GENBRUG AF PRODUKTET

- Dette apparat er markeret som overholdende lovgivning i EU og Storbritannien relateret til affald af elektrisk og elektronisk udstyr (WEEE).
- Ved at sikre at dette produkt bortskaffes korrekt er du med til at undgå de potentielle negative konsekvenser for miljøet og folkesundheden, der kan være resultatet af u hensigtsmæssig bortskaffelse af dette produkt.
- Symbolet  på produktet eller på den medfølgende dokumentation angiver, at det ikke skal behandles som husholdningsaffald, men skal afleveres på et passende indsamlingscenter, hvor elektrisk og elektronisk udstyr genanvendes.

For yderligere oplysninger om håndtering, genvinding og genbrug af dette produkt bedes man kontakte de lokale myndigheder, renovations selskabet eller forretningen, hvor produktet er købt.

OVERENSSTEMMELSESERKLÆRING

FOR DEN EUROPÆISKE UNION

Dette apparat er designet, konstrueret og distribueret i overensstemmelse med sikkerhedskravene i EF-direktiverne: Lavspændingsdirektivet 2014/35/EU, direktivet om elektromagnetisk kompatibilitet 2014/30/EU, direktivet om miljøvenligt design 2009/125/EU, RoHS-direktivet 2011/65/EU og følgende ændringer.

VILKÅR FOR KITCHENAIDS GARANTI (“GARANTI”)

KitchenAid Europa, Inc., Nijverheidslaan 3, Box 5, 1853 Strombeek-Bever, Belgien (“Garant”) giver slutkunden, som er forbruger, en Garanti i henhold til følgende vilkår.

Garantien gælder ud over og begrænser ikke slutkunders lovbestemte garantirettigheder over for sælgeren af produktet. I henhold til den danske købelov (Lbkg 2014-02-17 nr. 140) og den danske forbruger aftalelov har forbrugeren ret til inden for en periode på 2 år at give meddelelse om mangler, i hvilket fald forbrugeren har ret til enten at kræve reparation eller udskiftning af et defekt produkt. I de første 6 måneder efter købet anses en defekt for at være eksisterende på købstidspunktet, medmindre sælgeren beviser andet.

1. GARANTIENS OMFANG OG BETINGELSER

- a) Garantien giver garanti for de i sektion 1.b) nævnte produkter, som en forbruger har købt hos en sælger eller et firma i KitchenAid-gruppen i landene i det Europæiske Økonomiske Samarbejdsområde, Moldova, Montenegro, Rusland, Schweiz eller Tyrkiet.

- b) Garantiperioden afhænger af det købte produkt og er som følger:

Et års fuld garanti fra købsdatoen.

- c) Garantiperioden begynder på købsdatoen, dvs. den dato, hvor en forbruger købte produktet hos en forhandler eller et firma i KitchenAid-gruppen.

- d) Garantien dækker produktets fejlfrie beskaffenhed.

- e) Garantien skal efter garantigiverens valg yde følgende tjenester for forbrugeren, hvis der opstår en fejl i garantiperioden:

- Reparation af det defekte produkt eller den defekte produkt del eller
- Udskiftning af det defekte produkt eller den defekte produkt del. Hvis et produkt ikke længere er tilgængeligt, er Garantien berettiget til at ombytte produktet til et produkt af samme eller højere værdi.

- f) Hvis forbrugeren ønsker at fremsætte et krav i henhold til garantien, skal forbrugeren kontakte det landespecifikke KitchenAid-servicecenter eller Garantien direkte på KitchenAid Europa, Inc. Nijverheidslaan 3, boks 5, 1853 Strombeek-Bever, Belgien. E-mail-adresse: CONSUMERCARE.DK@kitchenaid.eu

telefonnummer: **00 800 381 040 26**

- g) Omkostningerne ved reparation, herunder reservedele, og porto omkostningerne ved levering af et mangelfrit produkt eller en mangelfuld produkt del afholdes af Garantien. Garantien skal også afholde porto omkostningerne ved returnering af det defekte produkt eller den defekte produkt del, hvis Garantien eller det landespecifikke KitchenAid-kundeservicecenter har anmodet om returnering af det defekte produkt eller den defekte produkt del. Forbrugeren skal dog afholde omkostningerne ved passende emballage til returnering af det defekte produkt eller den defekte produkt del.

- h) For at kunne fremsætte et krav i henhold til garantien skal forbrugeren fremvise kvitteringen eller fakturaen for købet af produktet.

2. BEGRÆNSNINGER AF GARANTIEN

- a) Garantien gælder kun for produkter, der anvendes til private formål og ikke til erhvervsmæssige eller kommercielle formål.
- b) Garantien gælder ikke ved normal slitage, forkert brug eller misbrug, manglende overholdelse af brugsvejledningen, brug af produktet ved forkert elektrisk spænding, installation og drift i strid med gældende elektriske bestemmelser og brug af kraft (f.eks. slag).
- c) Garantien gælder ikke, hvis produktet er blevet ændret eller konverteret, f.eks. fra 120 V-produkter til 220-240 V-produkter.
- d) Tjenesteydelser i henhold til Garantien forlænger ikke garantiperioden og indleder heller ikke en ny garantiperiode. Garantien ophører efter udløbet af den oprindelige garantiperiode. Garantiperioden for installerede reservedele udløber med garantiperioden for hele produktet.

Efter udløbet af garantiperioden eller ved produkter, som garantien ikke gælder for, kan slutbrugeren stadig henvende sig til KitchenAids kundeservicecentre med spørgsmål og oplysninger. Yderligere oplysninger findes også på vores hjemmeside:

www.kitchenaid.eu

PRODUKTREGISTRERING

Registrer dit nye KitchenAid-apparat nu: <http://www.kitchenaid.eu/register>