

ONDERDELEN EN EIGENSCHAPPEN

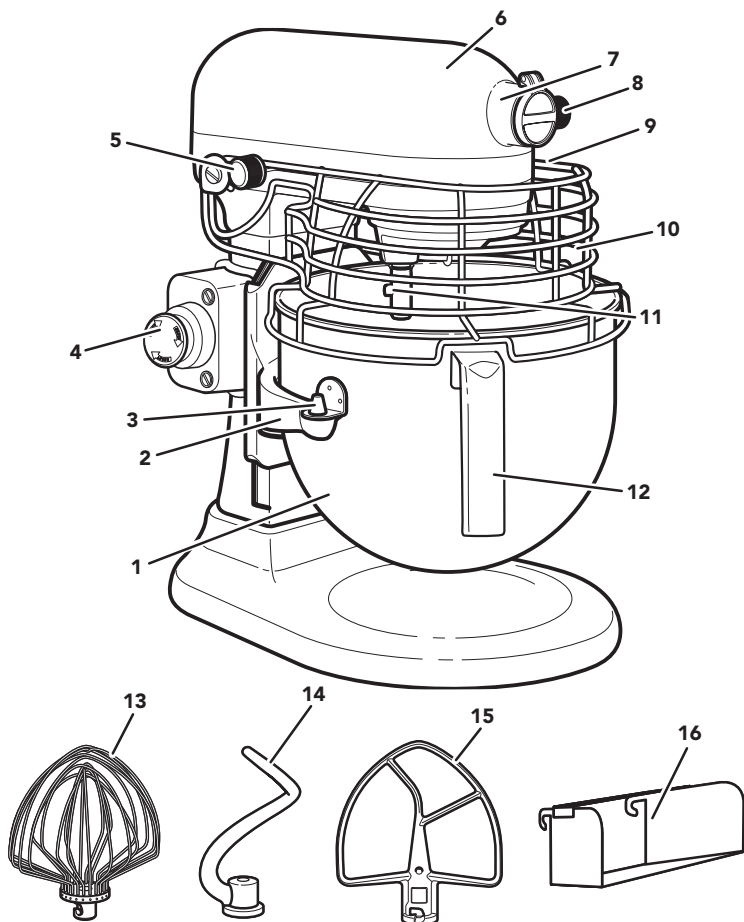

1. 6,9 L Roestvrijstalen kom*

2. Komhouder

3. Fixeerpennen

4. Stopschakelaar

5. Snelheidshendel

6. Motorkop

7. Hulpstuknaaf

8. Hulpstukknop

9. Hendel om kom op te heffen (niet afgebeeld)

10. Beschermkap**

11. As van menghaak

12. Handgreep van de kom*

13. 11-draads roestvrijstalen elliptische garde

14. Roestvrijstalen spiraalvormige kneedhaak

15. Roestvrijstalen platte menghaak

16. Verwijderbare vultrechter**

*Type kom kan variëren. Kommen zijn ook afzonderlijk verkrijgbaar.

**Meegeleverd bij bepaalde modellen. Afbeelding/stijl kunnen per product verschillen.

Uw veiligheid en die van anderen is erg belangrijk.

We hebben in deze handleiding en op uw toestel tal van belangrijke veiligheidswaarschuwingen aangebracht. Lees deze veiligheidswaarschuwingen en leef ze na.



Dit is het veiligheidsalarmsymbool.

Dit symbool waarschuwt u voor mogelijke gevaren waarbij u of anderen gedood of verwond kunnen worden.

Alle veiligheidswaarschuwingen volgen op het alarmsymbool en de woorden "GEVAAR" of "WAARSCHUWING". Deze woorden betekenen het volgende:

 **GEVAAR**

U kunt gedood worden of ernstig gewond raken als u de instructies niet onmiddellijk naleeft.

 **WAARSCHUWING**

U kunt gedood worden of ernstig gewond raken als u de instructies niet naleeft.

Alle veiligheidswaarschuwingen informeren u over het potentiële gevaar, over hoe u het risico op verwondingen kunt verminderen en wat er kan gebeuren als u de instructies niet opvolgt.

BELANGRIJKE VOORZORGSMATREGELEN

Bij het gebruik van elektrische apparaten moeten steeds basisvoorzorgen worden getroffen, waaronder:

1. Alle instructies lezen. Verkeerd gebruik van het apparaat kan persoonlijke verwondingen veroorzaken.
2. Plaats de mixer niet in water of andere vloeistoffen om elektrische schokken te voorkomen.
3. Alleen voor de Europese Unie: Dit apparaat mag niet worden gebruikt door kinderen. Houd dit product en het netsnoer buiten bereik van kinderen.
4. Zet het apparaat uit (0) en trek de stekker uit het stopcontact als je het apparaat niet gebruikt, voordat je onderdelen plaatst of verwijdt en voordat je het apparaat schoonmaakt. Haal de stekker uit het stopcontact door de stekker vast te pakken en deze uit het stopcontact te halen. Trek nooit aan het netsnoer.

5. Raak geen bewegende onderdelen aan. Houd handen, haar, kleding en spatels of ander gerei uit de buurt van de menghaak wanneer het apparaat in werking is. Zo verklein je de kans op persoonlijk letsel en/of schade aan de mixer.
6. Gebruik het apparaat niet als het netsnoer of de stekker beschadigd is, of nadat het apparaat een storing heeft gehad, is gevallen of op enigerlei wijze beschadigd is geraakt. Stuur het apparaat naar het dichtstbijzijnde erkende Servicecentrum voor onderzoek, reparatie of elektrische of mechanische afstelling.
7. Het gebruik van accessoires die niet door KitchenAid worden aanbevolen of verkocht, kan brand, elektrische schokken of letsels veroorzaken.
8. Als het netsnoer beschadigd raakt, moet dit worden vervangen door KitchenAid, zijn vertegenwoordiger of gekwalificeerd personeel om gevaarlijke situaties te voorkomen.
9. Laat het apparaat nooit onbeheerd achter als het in werking is.
10. Gebruik het apparaat niet buiten.
11. Laat het netsnoer niet over de rand van de tafel of het werkblad hangen.
12. Om schade aan het product te voorkomen mag je de kommen van de mixer niet gebruiken in warme omgevingen, zoals een oven, magnetron of boven op een fornuis/kookplaat.
13. Verwijder vóór het afwassen de platte menghaak, draadgarde of spiraalvormige kneedhaak uit de mixer.
14. Laat het apparaat volledig afkoelen voordat je onderdelen bevestigt of verwijdert en voordat je het apparaat schoonmaakt.
15. Zie het gedeelte “Onderhoud en reiniging” voor instructies om de oppervlakken die in contact komen met voedsel te reinigen.
16. Het apparaat mag niet worden schoongemaakt met stromend water.
17. Dit apparaat is bedoeld voor commerciële toepassingen, bijvoorbeeld in keukens van restaurants, kantines, ziekenhuizen en commerciële bedrijven zoals bakkerijen en slachterijen, maar niet voor continue grootschalige voedselbereiding.

BEWAAR DEZE INSTRUCTIES

Ga voor volledige productinformatie, instructies, video's en garantie-informatie naar www.KitchenAid.eu.

ELEKTRISCHE VEREISTEN

WAARSCHUWING

Gevaar voor elektrische schokken

Steek de stekker in een geaard stopcontact.

Verwijder de aardpen niet.

Gebruik geen adapter.

Gebruik geen verlengsnoer.

Het niet opvolgen van deze instructies kan leiden tot de dood, brand of elektrische schokken.



Voedingsspanning: 220 - 240 V~

Frequentie: 50-60 Hz

Vermogen: 325 W

Aanbevolen gebruikstijd:

1-30 minuten met een cyclus van 10 minuten AAN/15 minuten UIT.

Gebruik geen verlengsnoer. Als het netsnoer te kort is, laat dan door een gekwalificeerde elektricien of een servicemonteur een stopcontact installeren in de buurt van het apparaat.

Dit product wordt geleverd met een type Y-netsnoer. Als het netsnoer beschadigd is, moet dit worden vervangen door KitchenAid of zijn dienstverlener om gevaarlijke situaties te voorkomen.

Het gemeten akoestische drukniveau in overeenstemming met de prEN 454-testcode is lager dan 70 dBA.

ACCESSOIREGIDS

ACCESSOIRE	OM TE MENGEN	BESCHRIJVING	GEBRUIKS-TIJD
Roestvrijstalen platte menghaak	Normale tot zware mengsels	Cakes, geschuimd suikerglazuur, snoepgoed, koekjes, taartdeeg, snelle broden en broodjes, gehaktbrood, aardappelpuree.	1-10 minuten
Roestvrijstalen spiraalvormige kneedhaak	Om gistdeeg te mengen en te kneden	Broden, broodjes, pizzadeeg, koffiebroodjes.	1-10 minuten
11-draads roestvrijstalen elliptische garde	Mengsels waarin lucht moet worden opgenomen	Eieren, eiwitten, slagroom, gekookt suikerglazuur, sponge cakes, angel food cakes, mayonaise en bepaald suikergoed.	1-30 minuten.

RICHTLIJNEN VOOR SNELHEIDSINSTELLINGEN

De Soft Start functie zorgt ervoor dat mixer bij alle snelheden langzaam begint om opspatten en meelwolken te voorkomen. Vervolgens wordt de snelheid verhoogd tot de geselecteerde snelheid.

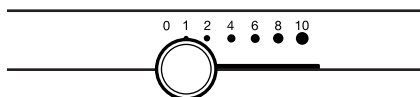

SNELHEID	ACCESSOIRES	GEbruIKS-TIJD	ACTIE	BESCHRIJVING
1	Roestvrijstalen platte menghaak	1-10 minuten	Roeren	Voor langzaam roeren, combineren, pureren en mengen. Gebruik deze snelheid om meel en droge ingrediënten toe te voegen aan het beslag en om vloeistoffen toe te voegen aan droge ingrediënten. Gebruik snelheid 1 niet om gistdeeg te mixen of te kneden.
2	Roestvrijstalen platte menghaak	1-10 minuten	Langzaam mengen, kneden	Voor langzaam mixen, pureren en sneller roeren. Gebruik deze snelheid om gistdeeg, zwaar beslag en suikergoed te mengen en te kneden, om aardappelen of andere groenten te pureren, om bakvet in het meel te versnijden, om dun of spattend beslag te mixen.
	Roestvrijstalen spiraalvormige kneedhaak			
4	Roestvrijstalen platte menghaak	1-10 minuten	Mengen, kloppen	Om halfzwaar beslag, zoals dat van koekjes, te mixen. Gebruik deze snelheid om suiker en bakvet te mengen en om suiker toe te voegen aan eiwitten voor schuimgebakjes. Middelmatige snelheid voor cakemengsels. Te gebruiken met: Voedselmolen, roterende snijder/rasp, pastaroller en fruit- en groentezeef.
	11-draads roestvrijstalen elliptische garde	1-30 minuten.		

SNELHEID	ACCESSOIRES	GEBRUIKSTIJD	ACTIE	BESCHRIJVING
6	Roestvrijstalen platte menghaak	1-10 minuten	Kloppen, opschuimen	Voor matig snel kloppen (schuimen) of stijfslaan. Gebruik deze snelheid om cake-, donut- en ander beslag te mengen. Hoge snelheid voor cakemengsels.
	11-draads roestvrijstalen elliptische garde	1-30 minuten.		
8-10	11-draads roestvrijstalen elliptische garde	1-30 minuten.	Op hoge snelheid stijfkloppen/kloppen	Om room, eiwitten en gekookt suikerglazuur stijf te slaan. Om kleine hoeveelheden room of eiwitten stijf te slaan of aardappelpuree op het einde stijf te slaan.

NOTA: Gebruik snelheid 2 om gistdeeg te mengen of te kneden. Gebruik van een andere snelheid maakt de kans op storingen aan de mixer erg groot. De roestvrijstalen Powerknead spiraalvormige deeghaak kneedt de meeste gistdegen binnen 4 minuten.

CAPACITEITSLABEL

KOM VAN 6,9 L	
Bloem	2 tot 2,2 kg
Brood	8 broden van 450 g
Koekjes/biscuits	160 stuks
Aardappelpuree	3,5 kg

HET PRODUCT IN ELKAAR ZETTEN

1. Zet de mixer op uit (0) en haal de stekker uit het stopcontact.

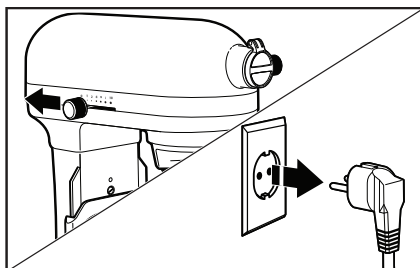

2. Doe de hendel om de kom op te heffen naar beneden.

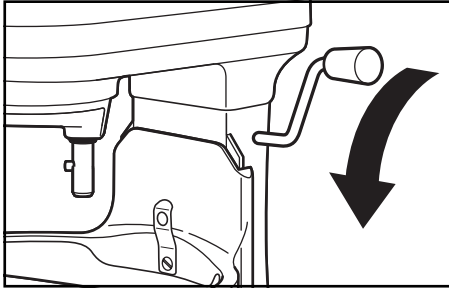

3. **De kom plaatsen:** Plaats de komhouders over de fixeerpennen en druk de achterkant van de kom omlaag totdat de fixeerpennen in het veerslot klikt.

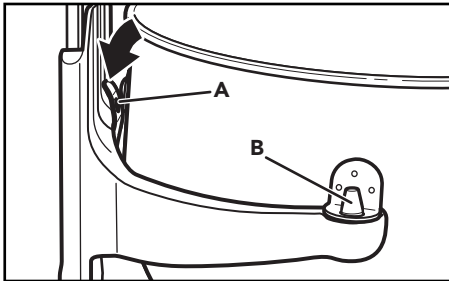

A. Veerslot
B. Fixeerpen

BELANGRIJK: Als de kom niet goed is vastgeklikt, zal deze onstabiel zijn en wiebelen tijdens gebruik.

4. **De accessoires bevestigen:** Schuif het accessoire op de as en druk het zo ver mogelijk omhoog. Draai het accessoire naar rechts om het via de pen op de as vast te haken.

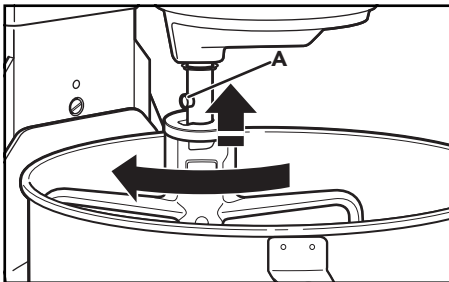

A. Pen

5. **De kom opheffen:** Draai de hendel om de kom op te heffen recht omhoog. Tijdens het mixen moet de kom altijd opgeheven zijn.

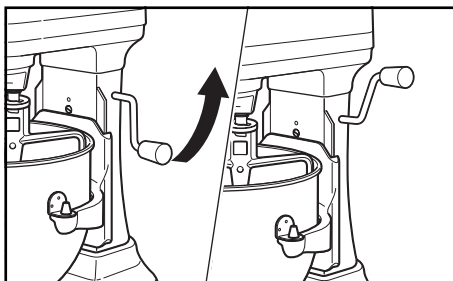

GEBRUIK VAN DE VULTRECHTER***

1. **Plaats de vultrechter***:** Bevestig de vultrechter*** aan de voorkant van de beschermkap. Hiermee kun je op een handige manier ingrediënten toevoegen aan de kom van de mixer.

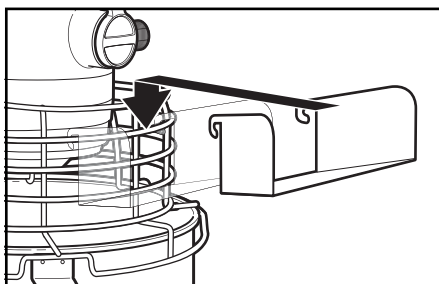

Motorbeveiliging met automatische reset: Als de mixer stopt als gevolg van overbelasting, schuif je de snelheidshendel naar op uit (0) en haal je de stekker van uit het stopcontact. Na een paar minuten zal de mixer automatisch resetten. Steek de stekker weer in het stopcontact, schuif de snelheidshendel naar de gewenste snelheid en ga verder met mixen. Als de mixer niet meer start, haal je de stekker langere tijd uit het stopcontact om de mixer te laten afkoelen. Vervolgens steek je de stekker weer in het stopcontact en start je de mixer opnieuw.

***Alleen meegeleverd bij bepaalde modellen en afzonderlijk verkrijgbaar.

HET PRODUCT GEBRUIKEN

⚠ WAARSCHUWING



Gevaar voor elektrische schokken

Steek de stekker in een geaard stopcontact.

Verwijder de aardpen niet.

Gebruik geen adapter.

Gebruik geen verlengsnoer.

Het niet opvolgen van deze instructies kan leiden tot de dood, brand of elektrische schokken.

1. Steek de stekker in een geaard stopcontact. Begin met een lage snelheid om rondspatten te voorkomen en voer de snelheid langzaam op. Raadpleeg de "Richtlijnen voor snelheidsinstellingen".

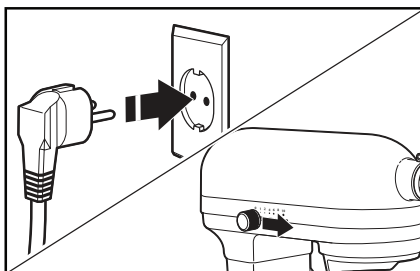

2. **De afstand tussen de menghaak en de kom testen:** Steek de stekker van de mixer in een geaard stopcontact. Schakel de mixer in en test elke snelheid. Zorg ervoor dat de menghaak de kom niet raakt tijdens het gebruik. Als de menghaak zich te ver van de bodem bevindt of de kom raakt, ga je verder met de volgende stap voor verdere afstelling.

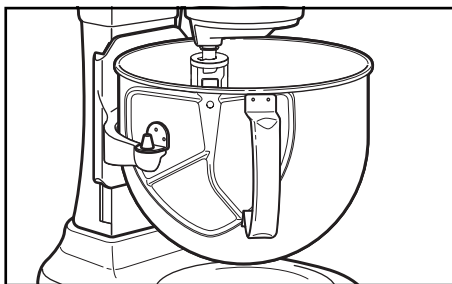

3. **(OPTIONEEL) De ruimte tussen de menghaak en de kom afstellen:** Breng de kom omlaag. Zoek de schroef die zichtbaar is wanneer de kom omlaag wordt gebracht.

NOTA: Draai de schroef op het veerslot niet aan.

Draai de schroef licht tegen de wijzers van de klok in (links) om de menghaak op te heffen of met de wijzers van de klok mee (rechts) om de menghaak te laten zakken. Stel de positie van de menghaak zo in dat hij de kom net niet raakt. Controleer nogmaals de ruimte tussen de menghaak en de kom.

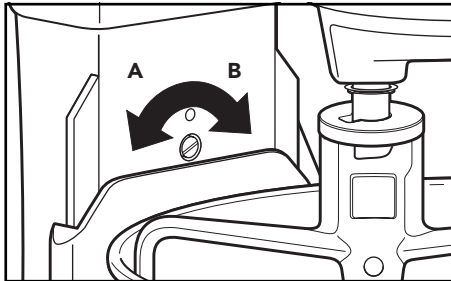

A. Kom opheffen

B. Kom laten zakken

BELANGRIJK: Een naar behoren afgestelde roestvrijstalen platte menghaak zal de bodem of de zijkant van de kom niet raken. Als de platte menghaak of de draadgarde echter zo laag hangt dat deze de bodem van de kom raakt, dan kan de deklaag van de menghaak wegslijten of kunnen de draden op de garde afslijten.

4. **De beschermkap*** plaatsen:** Zorg ervoor dat de beschermkap weer omlaag is gebracht voordat je de mixer gaat gebruiken. De mixer werkt niet als de beschermkap zicht niet in de juiste positie bevindt.

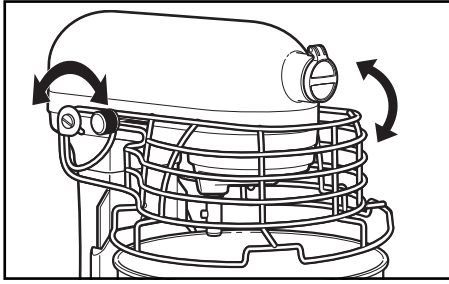

Stopschakelaar: Druk op de stopschakelaar als je de mixer tijdens gebruik onmiddellijk wilt stoppen. Om weer verder te gaan, zet je de snelheidshendel terug in de stand uit (0) en trek je de stopschakelaar naar buiten. Vervolgens kun je de mixer weer normaal gebruiken.

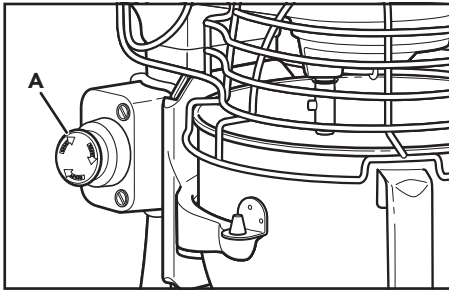

A. Stopschakelaar

***Alleen meegeleverd bij bepaalde modellen en afzonderlijk verkrijgbaar.

⚠ WAARSCHUWING

Gevaar voor verwondingen

Haal de stekker uit het stopcontact voordat u de gardes aanraakt.

Als u dit niet doet, kan dit leiden tot botbreuken, snijwonden of kneuzingen.

5. De kom en de platte menghaak zijn ontworpen om grondig te mixen zonder regelmatig te moeten schrapen. Tijdens het mixen is de kom één of twee keer schrapen meestal voldoende.

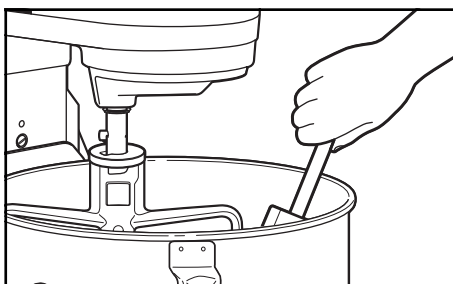

BELANGRIJK: De mixer kan opwarmen tijdens het gebruik. Bij een zware belasting en een langere mixtijd kan de bovenkant van de mixer/keukenrobot heet worden. Dit is normaal.

PRODUCT UIT ELKAAR HALEN

1. Zet de mixer op uit (0) en haal de stekker uit het stopcontact.

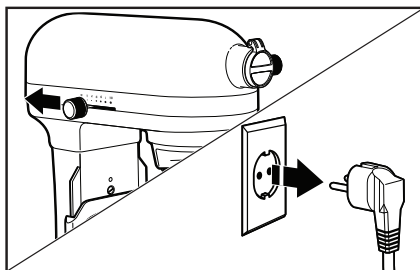

2. Doe de hendel om de kom op te heffen naar beneden.

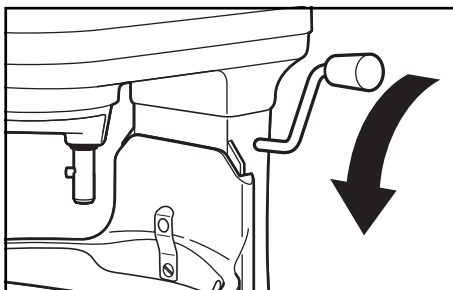

3. **Het accessoire verwijderen:** Druk het accessoire omhoog en draai het naar links. Trek het hulpstuk van de as van de menghaak.

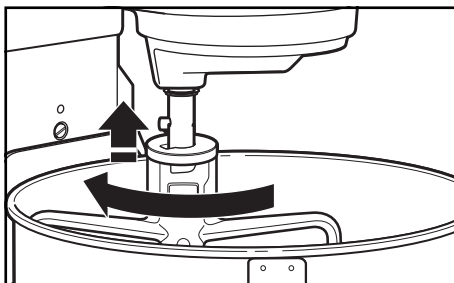

4. **De kom verwijderen:** Doe de hendel om de kom op te heffen naar beneden. Pak de handgreep van de kom en til deze recht omhoog van de fixeerpennen af.

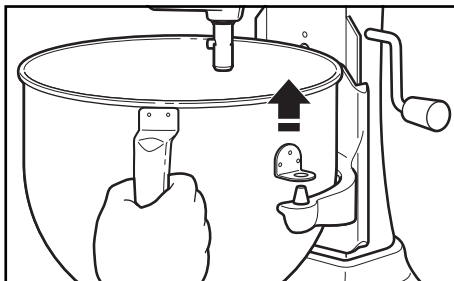

ONDERHOUD EN REINIGING

BELANGRIJK: Dompel de mixer niet onder in water of andere vloeistoffen. Het apparaat mag niet worden schoongemaakt met stromend water.

1. Zet de mixer uit (0) en haal de stekker uit het stopcontact.

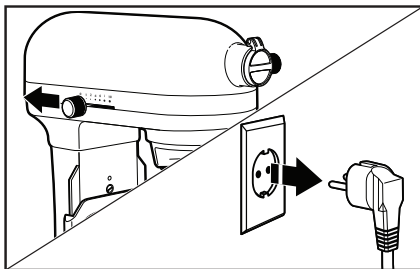

BELANGRIJK: Laat het apparaat volledig afkoelen voordat je onderdelen bevestigt of verwijdert en voordat je het apparaat schoonmaakt.

2. Veeg de mixer schoon met een zachte, vochtige doek.

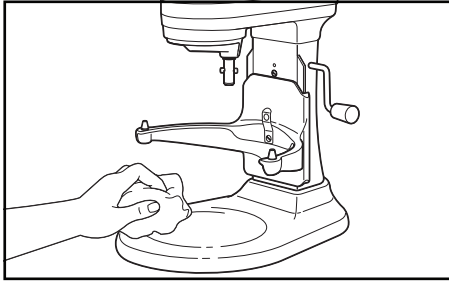

3. De volgende onderdelen zijn vaatwasserbestendig, alleen bovenste rek: Kom, roestvrijstalen platte menghaak, roestvrijstalen spiraalvormige deeghaak en verwijderbare giettrechter***.

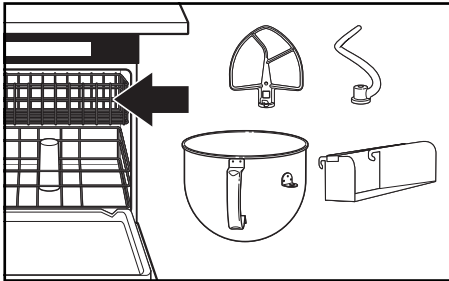

4. Het volgende onderdeel mag alleen met de hand worden gewassen met warm zeepwater en daarna grondig drogen: 11-draads roestvrijstalen elliptische garde.

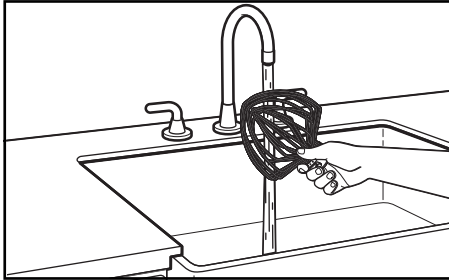

***Alleen verkrijgbaar bij bepaalde modellen en als accessoire.

PROBLEEMOPLOSSING

WAARSCHUWING



Gevaar voor elektrische schokken

Steek de stekker in een geaard stopcontact.

Verwijder de aardpen niet.

Gebruik geen adapter.

Gebruik geen verlengsnoer.

Het niet opvolgen van deze instructies kan leiden tot de dood, brand of elektrische schokken.

PROBLEEM	OPLOSSING
Als de mixer opwarmt tijdens het gebruik	Bij een zware belasting en een langere mixtijd is het mogelijk dat je de bovenkant van de mixer/keukenrobot niet comfortabel kunt aanraken. Dit is normaal.
Als de mixer een doordringende geur afgeeft	Dat is normaal bij elektrische motoren, vooral als ze nieuw zijn.
Als de roestvrijstalen platte menghaak de kom raakt	Schakel de mixer uit. Zie 'Het product gebruiken' en pas de vrije ruimte tussen de menghaak en kom aan.
Als de mixer slecht werkt of niet werkt, controleer dan het volgende	Zit de stekker van de mixer in het stopcontact?
	Is de zekering in de stroomkring naar de mixer in orde? Als je een zekeringskast hebt, zorg er dan voor dat het circuit gesloten is.
	Zet de mixer gedurende 10-15 seconden uit (0) en schakel hem vervolgens weer in. Start de mixer nog steeds niet op? Laat hem dan gedurende 30 minuten afkoelen alvorens hem opnieuw aan te zetten.
Het probleem kan niet worden opgelost	Zie de paragraaf "Voorwaarden van de KitchenAid-garantie ("Garantie")". Breng de mixer niet terug naar de detailhandelaar; detailhandelaars bieden geen service.

AFGEDANKTE ELEKTRISCHE APPARATUUR

AFGEDANKT VERPAKKINGSMATERIAAL

Het verpakkingsmateriaal is recycleerbaar en gemarkeerd met het recyclagesymbool . De verschillende onderdelen van de verpakking moeten daarom op verantwoorde wijze en volledig in overeenstemming met de plaatselijke regelgeving voor afvalverwijdering worden afgevoerd.

PRODUCTRECYCLAGE

- Dit apparaat is voorzien van het merkteken volgens de wetgeving in Europa en het Verenigd Koninkrijk inzake Afgedankte Elektrische en Elektronische Apparaten (AEEA).
- Door ervoor te zorgen dat dit product op de juiste manier als afval wordt verwerkt, help je mogelijk negatieve consequenties voor het milieu en de menselijke gezondheid te voorkomen die anders zouden kunnen worden veroorzaakt door onjuiste verwerking van dit product als afval.
- Het symbool  op het product of op de bijbehorende documentatie geeft aan dat dit product niet als huishoudelijk afval mag worden behandeld, maar moet worden afgegeven bij een verzamelpunt voor de recyclage van elektrische en elektronische apparaten.

Voor meer gedetailleerde informatie over de behandeling, terugwinning en recyclage van dit product word je verzocht contact op te nemen met je lokale administratie, je afvalophaaldienst of de winkel waar je het product hebt aangeschaft.

CONFORMITEITSVERKLARING

VOOR DE EUROPESE UNIE

Dit apparaat is ontworpen, gemaakt en gedistribueerd in overeenstemming met de veiligheidseisen van de volgende EC-richtlijnen: Low Voltage Directive 2014/35/EU, Electromagnetic Compatibility Directive 2014/30/EU, Ecodesign Directive 2009/125/EC, RoHS Directive 2011/65/EU en de navolgende amendementen.

VOORWAARDEN KITCHENAID GARANTIE ('GARANTIE')

BELGIË:

KitchenAid Europa, Inc. BUIV, Nijverheidslaan 3, bus 5, 1853 Strombeek-Bever, België, btw BE 0441.626.053 RPR Brussel ('**Garantieverlener**') verleent de eindgebruiker, die consument is, een contractuele garantie (de 'Garantie') overeenkomstig de volgende voorwaarden.

De Garantie is van toepassing in aanvulling op de wettelijke garantierechten van de eindklant jegens de verkoper van het product en houdt geen beperking van deze rechten in. In feite profiteert u, als consument, wettelijk van 2 jaar garantie wettelijke conformiteitsgarantie jegens de verkoper zoals uiteengezet in de nationale wetgeving betreffende de verkoop van consumentengoederen (artikelen 1649 bis t/m 1649 octies van het Belgische Burgerlijk Wetboek), naast de wettelijke garantie met betrekking tot verborgen gebreken (artikelen 1641 t/m 1649 van het Belgische Burgerlijk Wetboek).

NEDERLAND:

KitchenAid Europa, Inc., Nijverheidslaan 3, bus 5, 1853 Strombeek-Bever, België ('**Garantieverlener**') verleent de eindgebruiker, die consument is, een garantie conform de volgende voorwaarden.

De Garantie is van toepassing in aanvulling op de wettelijke garantierechten van de eindklant jegens de verkoper van het product en houdt geen beperking van deze rechten in.

1. OMVANG EN VOORWAARDEN VAN DE GARANTIE

- a) De Garantieverlener verleent de Garantie voor de producten die worden genoemd in Sectie 1.b) die een klant heeft gekocht bij een verkoper of een bedrijf van de KitchenAid-Group in de landen van de Europese Economische Ruimte, Moldavië, Montenegro, Rusland, Zwitserland of Turkije.
- b) De Garantieperiode is afhankelijk van het aangeschafte product en is als volgt:
Een jaar volledige garantie vanaf de aankoopdatum.
- c) De Garantieperiode gaat in op de datum van aankoop, d.w.z. de datum waarop een klant het product heeft gekocht bij een dealer of een bedrijf van de KitchenAid-Group.
- d) De Garantie dekt de foutvrije aard van het product.

- e) De Garantieverlener zal de klant de volgende diensten verlenen onder deze Garantie, naar keuze van de Garantieverlener, als er een defect optreedt tijdens de Garantieperiode:
- Reparatie van het defecte product of productonderdeel, of
 - Vervanging van het defecte product of productonderdeel. Als een product niet meer beschikbaar is, heeft de Garantieverlener het recht om het product te ruilen voor een product van gelijke of hogere waarde.
- f) Als de klant aanspraak wil maken op de Garantie, moet de klant rechtstreeks contact opnemen met de landspecifieke KitchenAid servicecentra of de Garantieverlener bij KitchenAid Europa, Inc., Nijverheidslaan 3, bus 5, 1853 Strombeek-Bever,
- België: E-mailadres: CONSUMERCARE.BE@Kitchenaid.eu
- Nederland: E-mailadres: CONSUMERCARE.NL@kitchenaid.eu
- Telefoonnummer België en Nederland: **00 800 381 040 26**
- g) De reparatiekosten, inclusief reserveonderdelen, en de verzendkosten voor de levering van een niet-defect product of productonderdeel komen voor rekening van de Garantieverlener. De Garantieverlener zal ook de verzendkosten voor het retourneren van het defecte product of productonderdeel vergoeden als de Garantieverlener of het landspecifieke servicecentrum van KitchenAid heeft verzocht het defecte product of het defecte productonderdeel te retourneren. De consument draagt echter wel de kosten van de juiste verpakking voor het retourneren van het defecte product of het defecte productonderdeel.
- h) Om aanspraak te kunnen maken op de Garantie, moet de klant de bon of factuur van de aankoop van het product voorleggen.

2. BEPERKINGEN VAN DE GARANTIE

- a) De Garantie geldt alleen voor producten die voor privédoeleinden worden gebruikt en niet voor producten die voor professionele of commerciële doeleinden worden gebruikt.
- b) De Garantie is niet van toepassing in geval van normale slijtage, onjuist gebruik of misbruik, het niet opvolgen van de gebruiksinstructies, het gebruik van het product bij de verkeerde elektrische spanning, installatie en bediening in strijd met de geldende elektrische voorschriften en het gebruik van kracht of geweld (bijv. slaan).
- c) De Garantie is niet van toepassing als het product is gewijzigd of geconverteerd, bijvoorbeeld wanneer het is geconverteerd van een 120V-product naar een 220-240V-product.
- d) Het verlenen van Garantieservice verlengt de Garantieperiode niet en het start evenmin een nieuwe Garantieperiode. De Garantieperiode voor geïnstalleerde reserveonderdelen eindigt met de Garantieperiode voor het gehele product.

Na afloop van de Garantieperiode of voor producten waarvoor de garantie niet geldt, zijn de klantenservicecentra van KitchenAid nog steeds beschikbaar voor de eindgebruiker voor vragen en informatie. Meer informatie vindt u ook op onze website: www.kitchenaid.eu

PRODUCTREGISTRATIE

Registreer nu je nieuwe KitchenAid apparaat: <http://www.kitchenaid.eu/register>