

DELAR OCH FUNKTIONER

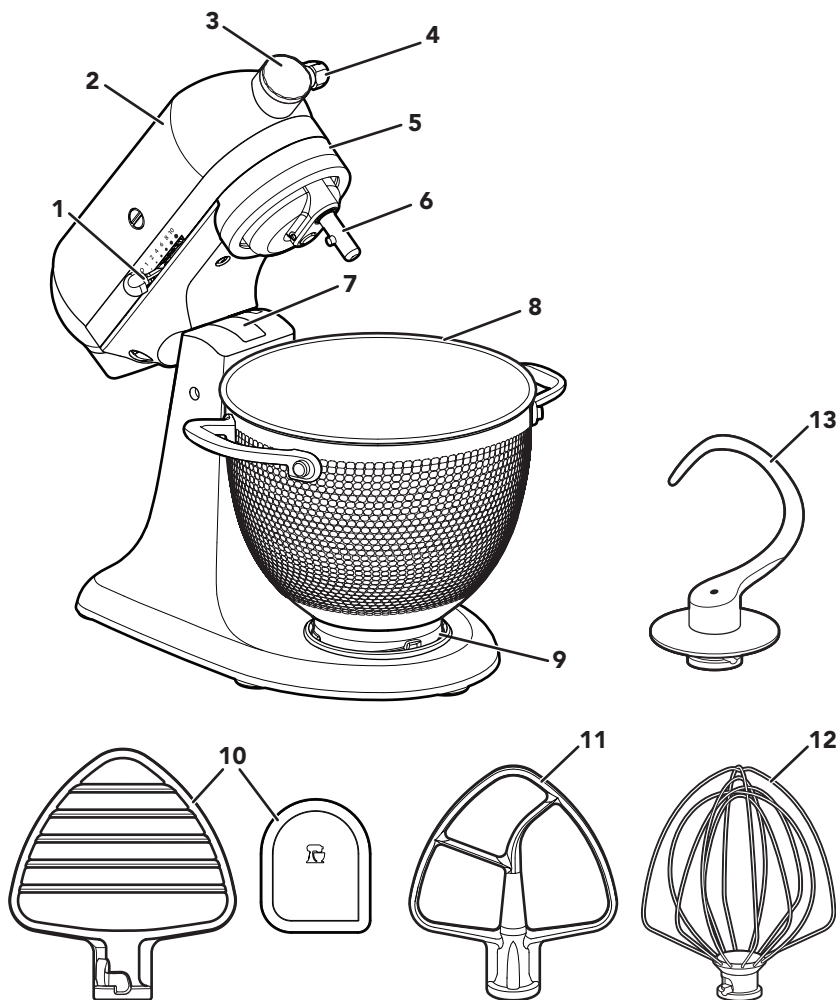

1. Hastighetsreglage
2. Motorhuvud
3. Frontfäste till delar
4. Vred till delar
5. Låsspak för motorhuvudet (visas inte)
6. Blandaraxel
7. Justeringskruv för blandarens höjd (visas inte)
8. Skål
9. Skålfäste
10. Degblandare i rostfritt stål* och slickepott i nylon** ***.
11. Flatblandare i rostfritt stål*
12. Ballongvisp i rostfritt stål*
13. Degkrok i rostfritt stål*

*Finns även som valfritt tillbehör.

**Kan även användas till att skrapa skålen.

Din och andras säkerhet är mycket viktig.

Vi har lagt in era säkerhetsföreskrifter i manualen och på din produkt. Läs och följ alla säkerhetsföreskrifter.



Varningssymbolen ser ut så här.

Den uppmärksammar dig på eventuella risker som kan döda eller skada dig och andra.

Alla säkerhetsmeddelanden nns att hitta efter varningssymboler som innehåller antingen ordet "FARA" eller "VARNING". Dessa ord betyder:

 **FARA**

Om du inte **omedelbart** följer instruktionerna kan det leda till allvarlig skada eller död.

 **VARNING**

Om du inte följer instruktionerna kan det leda till allvarlig skada eller död.

Alla säkerhetsanvisningar kommer att tala om den eventuella risken för dig, tala om hur risken för skada kan minskas och tala om för dig vad som kan hända om instruktionerna inte följs.

VIKTIGA SÄKERHETSFÖRESKRIFTER

Vid användning av elektriska apparater ska alltid grundläggande säkerhetsregler följas, bland annat följande:

1. Läs alla instruktioner. Om apparaten används felaktigt kan det leda till personskador.
2. Undvik elektriska stötar genom att aldrig lägga köksmaskinen i vatten eller annan vätska.
3. Endast EU: Den här apparaten får inte användas av barn. Håll apparaten och nätsladden utom räckhåll för barn.
4. Endast EU: Apparaten kan användas av personer med nedsatt fysisk, sensorisk eller mental kapacitet, och av personer utan erfarenhet och kunskap, om de övervakas eller instrueras i en säker användning av apparaten och förstår de faror som kan uppstå.
5. EU och andra länder kräver IEC-standarder: Barn får inte leka med apparaten. Se till att barn inte leker med apparaten.

6. Den här apparaten är inte avsedd att användas av personer (inklusive barn) med reducerad fysisk, känslomässig eller mental förmåga eller med bristande erfarenhet och kunskap, såvida de inte får vägledning eller instruktioner om användningen av apparaten av en person som ansvarar för deras säkerhet.
7. Stäng av (0) apparaten och koppla sedan loss den från eluttaget när den inte används, före montering eller demontering av delar och före rengöring. Koppla loss den genom att ta tag i stickkontakten och dra ut den ur eluttaget. Dra aldrig i själva nätsladden.
8. Undvik kontakt med rörliga delar. Se till att händer, hår och kläder samt degskrapor och andra redskap inte kommer i närheten av blandaren när den är igång för att minska risken för personskador och skador på köksmaskinen.
9. Använd aldrig en apparat med skadad nätsladd eller stickkontakt, som inte fungerar korrekt eller som har tappats eller har skadats på något sätt. Returnera apparaten till närmaste auktoriserade servicecenter för undersökning eller reparation eller elektrisk eller mekanisk justering.
10. Användning av tillbehör eller delar som inte rekommenderas eller säljs av KitchenAid kan ge upphov till brand, elektriska stötar eller personskador.
11. Använd inte apparaten utomhus.
12. Låt inte sladden hänga över bords- eller bänkanter.
13. Se till att sladden inte kommer i kontakt med varma ytor, inklusive spisen.
14. Ta bort flatblandaren, ballongvispen eller degkroken från köksmaskinen innan du rengör utrustningen.
15. Om nätsladden är skadad måste den bytas ut av KitchenAid, dess serviceagent eller annan kvalificerad person för att undvika fara.
16. Lämna aldrig produkten obevakad när den är i drift.
17. För att undvika att produkten skadas ska du inte använda köksmaskinens skål i områden med hög värme, till exempel i en ugn, mikrovågsugn eller på en spis.
18. Låt apparaten svalna helt innan du sätter på eller tar av delar och innan du rengör den.
19. I avsnittet "Skötsel och rengöring" finns instruktioner för hur du rengör ytor som varit i kontakt med livsmedel.

20. Den här apparaten är avsedd att användas i hushåll och liknande tillämpningar, till exempel:

- i personalkök i affärer, på kontor och i andra arbetsmiljöer;
- på bondgårdar
- på hotell eller motell och i andra typer av bostadsmiljöer eller
- i miljöer av bed and breakfast-typ.

SPARA DE HÄR INSTRUKTIONERNA

Fullständig information om produktinformation, instruktioner och videor, inklusive garantiinformation finns

www.kitchenaid.se/produkttips, www.KitchenAid.eu.

KRAV PÅ ELEKTRISK UTRUSTNING

⚠ VARNING

Risk för elektriska stötar



Anslut till ett jordat uttag.

Ta inte bort jordstiftet.

Använd inte en adapter.

Använd inte en förlängningskabel.

Underlåtenhet att följa dessa instruktioner kan resultera i dödsfall, brand eller elektriska stötar.

Effekt: 300W för modellen 5KSM180

Spänning: 220–240 V~

Frekvens: 50–60 Hz

OBS: Kontakta en behörig elektriker om stickkontakten inte passar i vägguttaget. Modifiera inte stickkontakten på något sätt. Använd inte en adapter.

Använd inte en förlängningskabel. Om nätkabeln är för kort kan du anlita en kvalificerad elektriker eller servicetekniker som installerar ett eluttag nära apparaten.

OBS: Mjölkvaren (5KGM) är inte kompatibel med köksmaskiner med fällbart drivhuvud för modeller i serien 5KSM180.

GUIDE TILL HASTIGHETSREGLERING

HASTIGHET	ÅTGÄRD	TILLBEHÖR	BESKRIVNING
1	Rör om	Flatblandare*	För långsam omrörning, blandning, mosning och i första början med alla blandningar. Använd den här hastigheten när du tillsätter mjöl och torra ingredienser i smet eller när du tillsätter vätskor till torra ingredienser. Använd inte hastighet 1 för att blanda eller knåda jäsdeggar.
2	Långsam blandning	Flatblandare* Degkrok*	Använd den här hastigheten för att blanda långsamt, mosa eller röra om något snabbare. Använd för att blanda och knåda jäsdeggar, tjockare smet och karameller, i början när du mosar potatis eller andra grönsaker, för att fördela matfett i mjöl eller blanda tunnare smet som gärna skvätter.
	Rör om	Degblandare*	Fördela smör i mjöl för att göra deg; Mosa frukt och grönsaker.
4	Blandning, vispning	Flatblandare* Ballongvisp*	Använd den här hastigheten vid blandning av halvtjock smet, t.ex. kaksmet. Använd den här hastigheten för att blanda socker och matfett samt för att tillsätta socker i äggvitor för att göra maräng. Medelhastighet för kaksmet.
		Degblandare*	För att strimla kött.
6	Knåda, skumning	Flatblandare* Ballongvisp*	Använd den här hastigheten för medelsnabb vispning (blandning) eller vispning. Använd för tårtsmet, munkar och annan typ av smet. Hög hastighet för kaksmet.
8	Snabbvispning, vispning	Ballongvisp*	Använd för att vispa grädde, äggvitor eller glasyr och frosting.
10	Snabbvispning		Använd den här hastigheten för att vispa mindre mängder av grädde eller äggvita eller för att vispa potatismos.

OBS! Hastighetsreglaget kan ställas in mellan de hastigheter som anges i tabellen ovan för att välja hastigheterna 3, 5, 7 och 9 om finjustering krävs. För att lättare kunna flytta hastighetsreglaget lyfter du det uppåt något när du för det över inställningarna i endera riktning.

VIKTIGT! Överskrid inte hastighet 2 när du bearbetar jäsdeggar, eftersom det kan skada köksmaskinen.

*Finns även som valfritt tillbehör.

TILLBEHÖRSGUIDE

TILLBEHÖR	ANVÄNDNINGSSOMRÅDE	EXEMPEL PÅ INGREDIENSER
Flatblandare*	Normala till tyngre blandningar	Kakor, krämig glasyr, karameller, kakor, biskvier, pajdeg, köttfärslimpa och potatismos.
Ballongvisp*	Blandningar som behöver få in luft	Ägg, äggvitor, tjock grädde, frosting, glasyr, sockerkakor, majonnäs, vissa typer av karamellsmet.
Degkrok*	Blanda och knåda jäsdeggar	Bröd, frallor, pizzadeg, bullar, kaffebröd.
Degblandare*	Fördela smör i mjöl	För pajdeg, kakor och andra bakverk, mosa frukt och grönsaker och strimla kött.

OBS: Slickepott** underlättar rengöring av degblandaren*. Den kan även användas för att skrapa ingredienser ur skålen.

PRODUKTMONTERING

SÄTTA FAST OCH TA BORT SKÅLEN

1. **Så här sätter du fast skålen:** Vrid hastighetsreglaget till av (0). Koppla ur köksmaskinen.

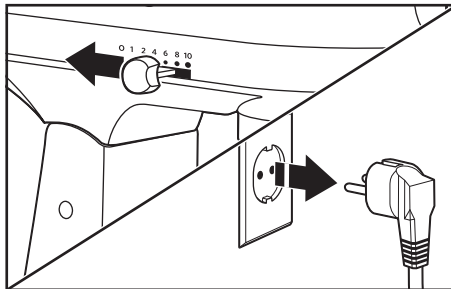

*Finns även som valfritt tillbehör.

**Kan även användas för att skrapa skålen.

2. Lås upp och lyft upp motorhuvudet. Lås sedan*** huvudet för att hålla det uppe.

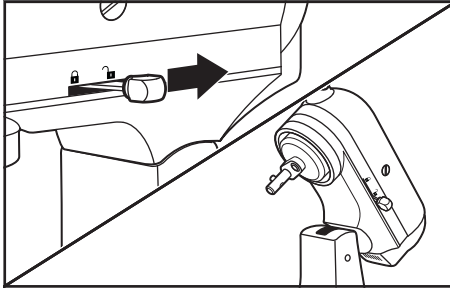

3. Placera skålen på skålfästet. Vrid skålen försiktigt medurs.

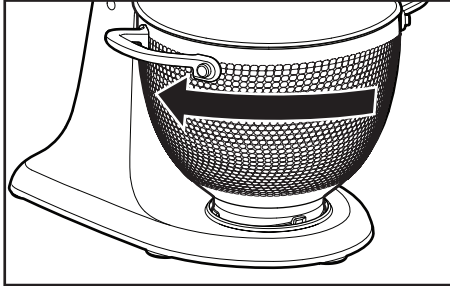

4. Så här tar du bort skålen: Upprepa steg 1 och 2. Vrid skålen försiktigt moturs.

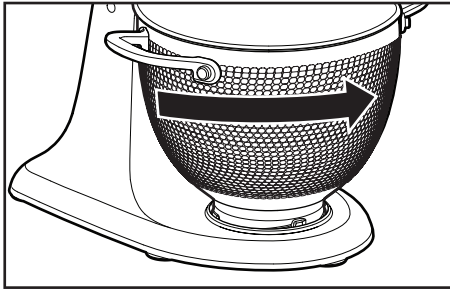

OBS! Motorhuvudet ska alltid vara i låst läge när köksmaskinen används.

***Låsfunktionen finns på vissa modeller.

LYFTA OCH SÄNKA MOTORHUVUDET

1. **Så här lyfter du motorhuvudet:** Lyft motorhuvudet genom att föra låsspaken till olåst läge och lyfta huvudet. När motorhuvudet har lyfts upp sätts spaken automatiskt i låst*** läge så att huvudet hålls på plats.

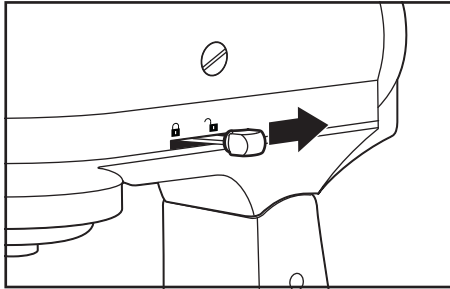

2. **Så här sänker du motorhuvudet:** Sänk motorhuvudet genom att försiktigt föra låsspaken till olåst läge. Låsspaken återgår automatiskt till låst *** läge när huvudet är nere. Kontrollera att motorhuvudet är låst genom att försöka höja det innan du börjar blanda något.

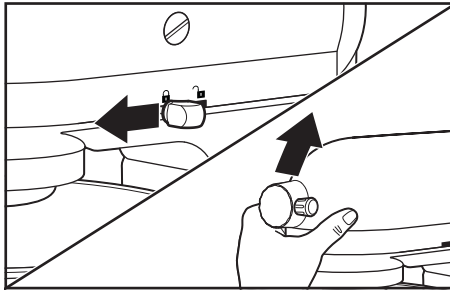

OBS! Motorhuvudet ska alltid vara i låst läge när köksmaskinen används.

***Låsalternativet finns på utvalda modeller.

**SÄTTA FAST OCH TA BORT FLATBLANDAREN*, TRÅDVISPEN*,
DEGBLANDAREN* ELLER DEGKROKEN***

⚠ VARNING

Risk för personskada

Dra ur köksmaskinens sladd innan visparna berörs.

Annars finns risk för brutna ben, skärsår eller blåmärken.

- 1. Så här sätter du fast tillbehör:** Vrid hastighetsreglaget till av (0). Koppla ur köksmaskinen.

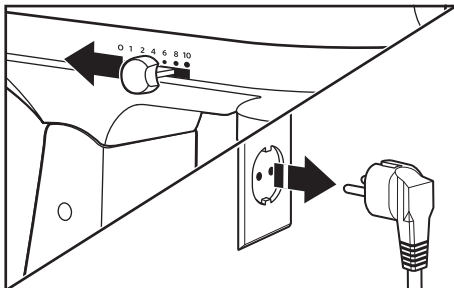

- 2. Lås upp och lyft upp motorhuvudet. Lås sedan*** huvudet för att hålla det uppe.**

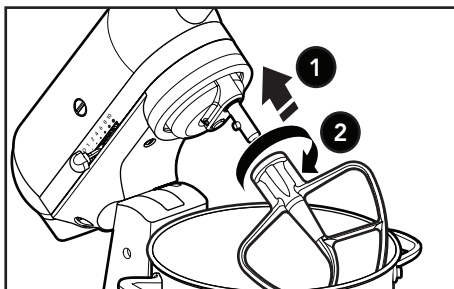

- 3. Skjut på tillbehöret på blandaraxeln och tryck det uppåt så långt som möjligt. Vrid sedan tillbehöret åt höger så att det hakas fast över stiftet på axeln.**

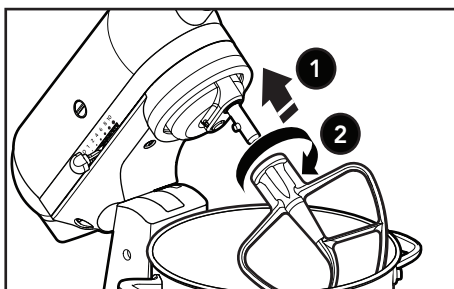

***Låsfunktionen finns på vissa modeller.

4. **Så här tar du bort tillbehör:** Upprepa steg 1 och 2. Tryck upp tillbehöret så långt som möjligt och vrid åt vänster. Dra sedan loss tillbehöret från blandaraxeln.

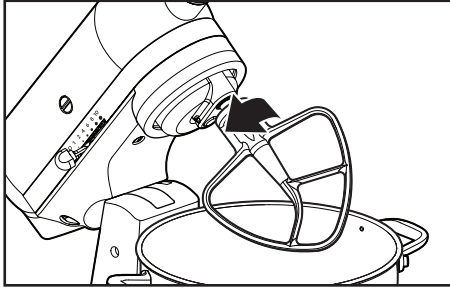

Skanna koden för mer information

FRITT UTRYMME MELLAN BLANDARE OCH SKÅL

Köksmaskinen ställs in på fabriken så att flatblandaren* precis går fri från skålens botten. Om flatblandaren* slår i botten av skålen eller sitter för långt över skålens botten kan du enkelt justera utrymmet.

1. Vrid hastighetsreglaget till av (0). Koppla ur köksmaskinen.

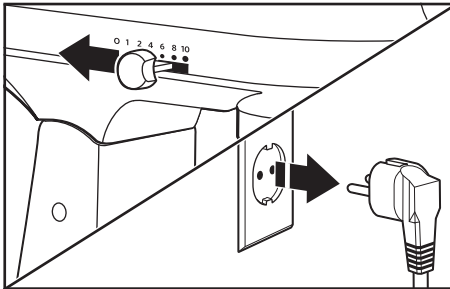

*Finns också som valfritt tillbehör.

2. Lyft motorhuvudet. Vrid skruven något moturs (vänster) för att höja flatblandaren* eller medurs (höger) för att sänka flatblandaren*. Justera flatblandaren*, så den precis har fritt utrymme mellan blandare och skåle. Om du överjusterar skruven kan det hända att låsspaken inte går att låsa på plats.

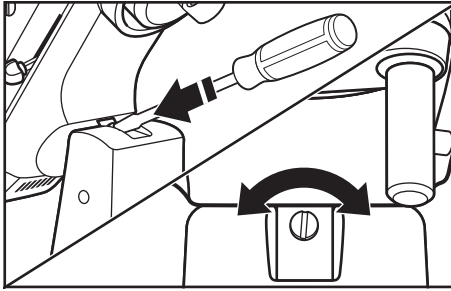

OBS! När flatblandaren är korrekt justerad* slår den inte emot botten eller sidorna på skålen. Om flatblandaren* eller trådvispen* sitter så nära att den slår i botten på skålen kan beläggningen på vispen nötas bort eller så kan vispen slitas ut.

*Finns också som valfritt tillbehör.

PRODUKTANVÄNDNING

ANVÄNDA HASTIGHETSREGLAGET

OBS: Köksmaskinen kan bli varm under användning. Vid tung belastning med lång blandningstid kan enhetens ovansida bli het. Detta är normalt.

⚠ VARNING

Risk för elektriska stötar



Anslut till ett jordat uttag.

Ta inte bort jordstiftet.

Använd inte en adapter.

Använd inte en förlängningskabel.

Underlåtenhet att följa dessa instruktioner kan resultera i dödsfall, brand eller elektriska stötar.

1. Anslut köksmaskinen till lämpligt eluttag. Ställ alltid hastighetsreglaget på lägsta hastighet i början och öka sedan hastigheten gradvis för att undvika att ingredienserna stänker. Se tabellen "Guide till hastighetsreglering".

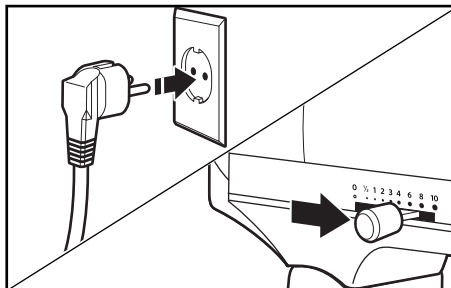

! VARNING

Risk för personskada

Dra ur köksmaskinens sladd innan visparna berörs.

Annars finns risk för brutna ben, skärsår eller blåmärken.

2. Skrapa inte ur skålen när köksmaskinen är igång. Skålen och blandaren är konstruerade så att innehållet blandas grundligt utan att du behöver skrapa i skålen. Vanligtvis räcker det att skrapa skålen en eller två gånger under blandning.

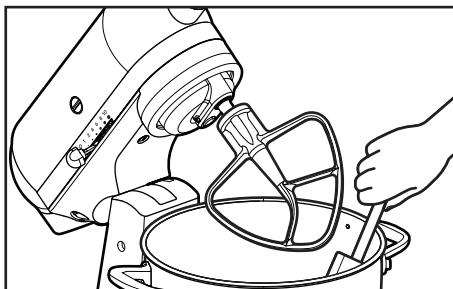

ANVÄNDA DEGSKRAPAN

1. Vrid hastighetsreglaget till av (0) och koppla ur köksmaskinen. Ta bort degen från skålen med hjälp av slickepotten i nylon* **.

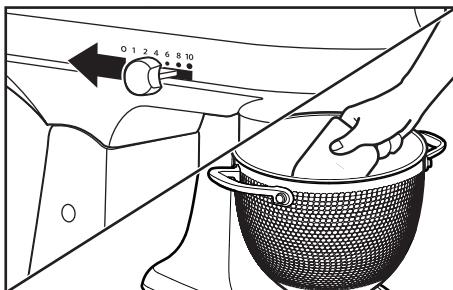

*finns också som tillbehör.

**Kan även användas till att skrapa skålen

EXTRA DELAR

KitchenAid erbjuder ett brett utbud av extra delar, t.ex. köttkvarn och pastamaskin. De kan anslutas på köksmaskinens drivaxel, så som visas här.

- 1. Fästa:** Vrid hastighetsreglaget till av (0). Koppla ur köksmaskinen.

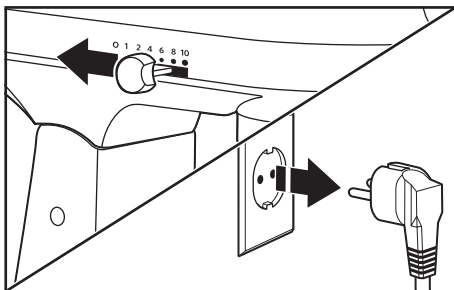

- 2.** Lossa vredet för delar genom att vrida det moturs. Ta bort skyddet på frontfästet.

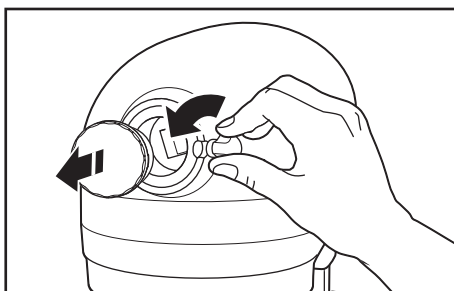

- 3.** För in delens drivaxel i frontfästet och se till att redskapets drivaxel passar in i det fyrkantiga urtaget på frontfästet. Du kan behöva vicka på delen fram och tillbaka. När delen sitter i rätt läge passar delens stift in i urtaget på frontfästet.

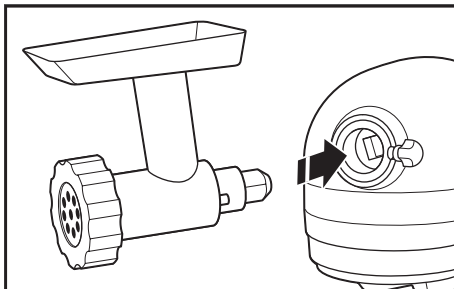

4. Dra åt vredet för delar genom att vrida det medurs tills delen sitter fast ordentligt i köksmaskinen.

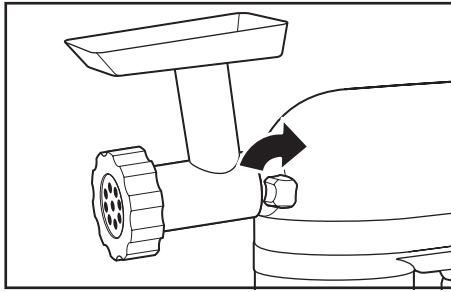

5. Ta bort: Vrid hastighetsreglaget till av (0). Koppla ur köksmaskinen.

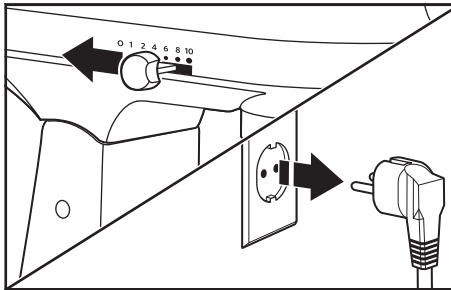

6. Lossa vredet för delar genom att vrida det moturs. Vicka delen fram och tillbaka litegrann medan du drar ut den.

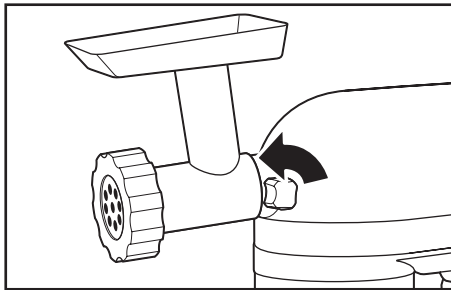

7. Sätt tillbaka skyddet på frontfästet. Dra åt vredet genom att vrida det medurs.

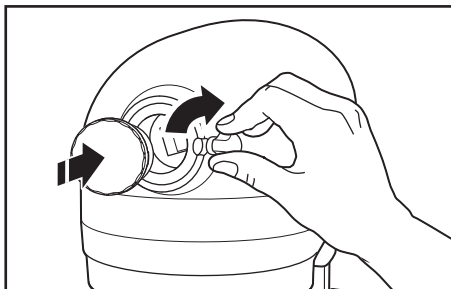

OBS! I bruks- och skötselanvisningarna för respektive del finns information om rekommenderade hastighetsinställningar och användningstider.

SKÖTSEL OCH RENGÖRING

VIKTIGT: Sänk inte ned köksmaskinen i vatten eller andra vätskor. Låt apparaten svalna helt innan du sätter på eller tar av delar och innan du rengör den.

1. Se alltid till att koppla ur köksmaskinen innan du rengör den. Torka av köksmaskinen med en mjuk, fuktig trasa. Använd inte hushållsrengöringsmedel. Torka av blandaraxeln ofta och ta bort eventuella beläggningar som kan ansamlas. Sänk inte ned den i vatten.

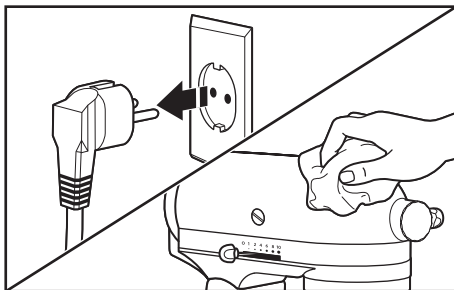

2. **Diskmaskinssäkra delar, endast i det övre stället:** Flatblandare i rostfritt stål*, Degkrok i rostfritt stål*, Ballongvisp i rostfritt stål*, Flatblandare i rostfritt stål* och Slickepott i nylon**. De kan även rengöras noggrant i varmt vatten med lite diskmedel och sköljas före torkning. Förvara inte vispar på blandaraxeln.

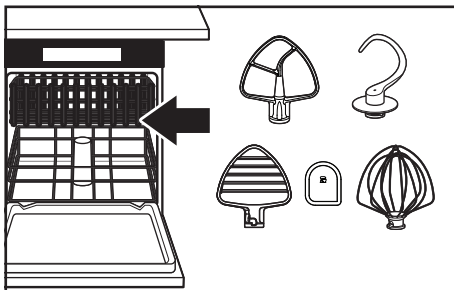

OBS! Tillbehören i rostfritt stål är diskmaskinssäkra.

*Finns även som valfritt tillbehör.

**Kan även användas till att skrapa skålen

RENGÖRA KOPPARSKÅLEN

Rengör med varmt vatten och diskmedel före första användning.

1. **VIKTIGT!** Diska inte kopparskålen i diskmaskinen. Kopparskålen kan endast diskas för hand. Rengör skålen med en fuktig trasa och varmt tvålatten med mildt rengöringsmedel. Skölj och torka noggrant.

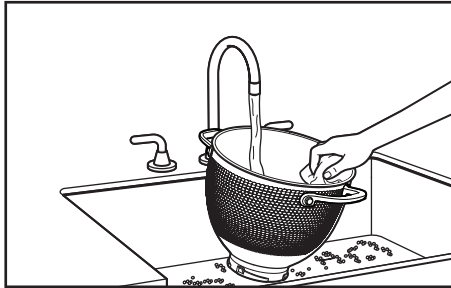

2. **Skötsel av kopparskål:**

Koppar på utsidan: Koppar är ett naturligt material. Variation i färg efter användning förekommer, och patinan varierar med varje skål. Om du använder ett kommersiellt kopparrengöringsmedel för att polera den ska du följa tillverkarens anvisningar och polera med en mjuk, torr trasa.

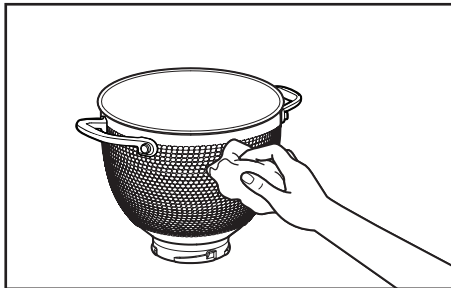

VIKTIGT:

- Om du skrubbar väldigt hårt kan kopparytan bli repig.
- Undvik hårda eller slipande rengöringsmedel.
- Använd inte stålull eller skursvampar av stål.

⚠ VARNING

Risk för elektriska stötar



Anslut till ett jordat uttag.

Ta inte bort jordstiftet.

Använd inte en adapter.

Använd inte en förlängningskabel.

Underlåtenhet att följa dessa instruktioner kan resultera i dödsfall, brand eller elektriska stötar.

PROBLEM	LÖSNING
Om köksmaskinen blir varm under användning	Vid tung belastning får inte hastighet 2 överskridas. Vid tung belastning med längre blandningstider kan apparatens ovansida blir för varm för att vidröra. Detta är normalt.
Köksmaskinen avger en kraftig lukt	Det här är vanligt med elmotorer, särskilt när de är nya.
Om flatblandaren slår i skålen	Stoppa köksmaskinen. Läs avsnittet "Avstånd mellan blandare och skål" och justera avståndet.
Kontrollera följande om köksmaskinen inte fungerar	Är köksmaskinen ansluten till vägguttaget?
Kontrollera följande om köksmaskinen inte fungerar	Har säkringen i elkretsen till köksmaskinen löst ut? Se till att kretsen är sluten om du använder en kretsbytare.
Kontrollera följande om köksmaskinen inte fungerar	Stäng av köksmaskinen i 10–15 sekunder och sätt sedan på den igen. Om köksmaskinen fortfarande inte startar låter du den svalna i 30 minuter innan du slår på den igen.
Om problemet inte kan lösas	Se avsnittet "Garantivillkor för KitchenAid ("garanti")". Lämna inte in köksmaskinen till en återförsäljare. Dessa tillhandahåller inte service.

AVFALLSHANTERING AV ELEKTRISK UTRUSTNING

SOPSORTERING AV FÖRPACKNINGSMATERIAL

Förpackningsmaterialet är återvinningsbart och märkt med symbolen för återvinning ♻. De olika delarna av förpackningen måste därför kasseras på ett ansvarsfullt sätt och i enlighet med de lokala myndighetsbestämmelserna som reglerar avfallshandling.

ÅTERVINNING AV PRODUKTEN

- Den här produkten är märkt i enlighet med EU-direktivet rörande avfall från elektrisk och elektronisk utrustning (Waste Electrical and Electronic Equipment, WEEE).
- Genom att kassera den här produkten på ett korrekt sätt bidrar du till att värna om miljö och hälsa.
- Symbolen  på produkten eller i den medföljande dokumentationen indikerar att den inte får slängas i hushållssoporna utan måste lämnas till återvinningsstationen och sorteras som eslkrot.

Mer detaljerad information om hantering, återvinning och återanvändning av den här produkten kan du få från lokala myndigheter, avfallsentreprenören eller från butiken där du köpte produkten.

FÖRSÄKRAN OM ÖVERENSSTÄMMELSE

FÖR EU

Den här apparaten har designats, tillverkats och distribuerats i enlighet med säkerhetskraven i EU-direktiven: Lågspänningsdirektivet 2014/35/EU, EMC-direktivet 2014/30/EU, Ecodesign-direktivet 2009/125/EG, RoHS-direktivet 2011/65/EU och följande ändringar.

GARANTIVILLKOR FÖR KITCHENAID ("GARANTI")

KitchenAid Europa, Inc., Nijverheidslaan 3, Box 5, 1853 Stromik-Bever, Belgien ("garantiutfärdare") beviljar slutkunden, som är konsument, en garanti i enlighet med följande villkor.

Garantin gäller utöver och påverkar inte slutanvändarens lagstadgade garantirättigheter gentemot återförsäljaren av produkten. I korthet gäller Konsumentköplagen (1990:932) som anger att produkter vid leverans måste vara ändamålsenliga, lämpligt förpackade och av tillfredsställande kvalitet enligt beskrivning. Dina juridiska rättigheter berättigar dig till följande om produkten har några defekter och anses vara felaktig (dvs. inte i enlighet med vad som beskrivs ovan vid tidpunkten för leveransen):

- Upp till sex månader: Eventuella defekter som uppstår inom sex månader antas i allmänhet ha funnits vid leveranstillfället och i de flesta fall har du rätt att få din produkt reparerad, levererad på nytt eller få ersättning för reparation eller upphävande av köpet. Du kan också ha rätt att hålla inne betalningen eller få skadestånd.
- Upp till tre år: När ett fel uppstår måste du meddela säljaren om detta inom rimlig tid och visa att felet fanns när produkten levererades (därav följer att produkten var felaktig). Då har du i de flesta fall rätt att få produkten reparerad, levererad eller få ersättning för reparation eller upphävande av köpet. Du kan också ha rätt att hålla inne betalningen eller få skadestånd.

Dessa rättigheter gäller med vissa undantag. Mer information finns på Konsumentverkets webbplats www.konsumentverket.se eller på **0771-42 33 00**.

1. OMFATTNING OCH VILLKOR FÖR GARANTI

a) Garantiutfärdaren beviljar garanti för de produkter som nämns i avsnitt 1. b) som en konsument har köpt från en återförsäljare eller ett företag i KitchenAid Group inom länderna i Europeiska ekonomiska samarbetsområdet, Moldavien, Montenegro, Ryssland, Schweiz eller Turkiet.

b) Garantitiden beror på vilken produkt som köpts och är följande:

Fem års fullständig garanti från inköpsdatumet.

c) Garantiperioden inleds på inköpsdatum, dvs. det datum då en kund köpte produkten från en återförsäljare eller ett företag i KitchenAid-Group.

d) Garantin omfattar produkt utan defekter.

e) Garantiutfärdaren ska tillhandahålla följande tjänster till kunden enligt denna garanti, enligt garantiutfärdarens gottfinnande, om en defekt uppstår under garantiperioden:

- Reparation av den defekta produkten eller produktdelen, eller
- utbyte av den defekta produkten eller produktdelen. Om en produkt inte längre är tillgänglig har garantiutfärdaren rätt att byta ut produkten mot en produkt med samma eller högre värde.

f) Om kunden vill göra anspråk enligt garantin måste kunden kontakta den landsspecifika kundtjänsten för KitchenAid eller garantiutfärdaren direkt på KitchenAid Europa, Inc. Nijverheidslaan 3, Box 5, 1853 Strobeeek-Bever, Belgien, e-postadress: CONSUMERCARE.SE@kitchenaid.eu/ telefonnummer: **00 800 381 040 26**

- g) Kostnaderna för reparation, inklusive reservdelar samt portokostnader för leverans av en felfri produkt eller produkt del ska betalas av garantiutfärdaren. Garantiutfärdaren ska också betala portokostnaderna för retur av den defekta produkten eller produkt delen om den defekta produkten om garantiutfärdaren eller den landsspecifika kundtjänsten för KitchenAid begär att den defekta produkten eller produkt delen returneras. Kunden ska dock betala kostnader för lämplig förpackning för retur av den defekta produkten eller produkt delen.
- h) För att kunna göra anspråk enligt garantin måste kunden visa upp kvitto eller faktura för inköp av produkten.

2. BEGRÄNSNINGAR AV GARANTIN

- a) Garantin gäller endast produkter som används för privat bruk och inte för yrkesmässiga eller kommersiella ändamål.
- b) Garantin gäller inte vid normalt slitage, felaktig eller olämplig användning, underlåtenhet att följa anvisningarna för användning, användning av produkten vid fel elektrisk spänning, installation och drift i strid med gällande elektriska föreskrifter och hårdhänt hantering (t.ex. slag).
- c) Garantin gäller inte om produkten har modifierats eller konverterats, t.ex. konvertering av 120 V-produkter till 220–240 V-produkter.
- d) Tillhandahållandet av garantitjänster förlänger inte garantiperioden och initierar inte heller början på en ny garantiperiod. Garantiperioden för installerade reservdelar upphör samtidigt som garantiperioden för hela produkten.

Efter att garantiperioden löpt ut eller för produkter där garantin inte gäller är det slutkunden fortfarande tillgängligt till kundtjänst för KitchenAid vid frågor och för information. Mer information finns även på vår webbplats: www.kitchenaid.eu

PRODUKTREGISTRERING

Registrera din nya KitchenAid-apparat nu: <http://www.kitchenaid.eu/register>