

5KMT2115



KitchenAid

Sommario

SICUREZZA DEL TOSTAPANE	
Precauzioni importanti	36
Requisiti elettrici	38
Smaltimento dell'apparecchiatura elettrica	38
COMPONENTI E FUNZIONI	39
USO DEL TOSTAPANE	
Preliminari al primo utilizzo	40
Preparazione del toast	41
FUNZIONI DI TOSTATURA SPECIALI	
Tostatura dei bagel	42
MANUTENZIONE DEL TOSTAPANE	42
RISOLUZIONE DEI PROBLEMI	43
GARANZIA E ASSISTENZA	44

La sicurezza personale e altrui è estremamente importante.

In questo manuale e sull'apparecchio stesso sono riportati molti messaggi importanti sulla sicurezza. Leggere e osservare tutte le istruzioni contenute nei messaggi sulla sicurezza.



Questo simbolo rappresenta le norme di sicurezza.

Segnala potenziali pericoli per l'incolumità personale e altrui.

Tutti i messaggi sulla sicurezza sono segnalati dal simbolo di avvertimento e dal termine "PERICOLO" o "AVVERTENZA". Questi termini indicano quanto segue:

 **PERICOLO**

Se non si osservano **immediatamente** le istruzioni di sicurezza, si corre il rischio di subire lesioni gravi o mortali.

 **AVVERTENZA**

Se non si osservano le istruzioni di sicurezza, si corre il rischio di subire lesioni gravi o mortali.

Tutte le norme di sicurezza segnalano il potenziale rischio, indicano come ridurre la possibilità di lesioni e illustrano le conseguenze del mancato rispetto delle istruzioni riportate.

PRECAUZIONI IMPORTANTI

Quando si utilizza un apparecchio elettrico, è consigliabile seguire le precauzioni di sicurezza essenziali, comprese quelle elencate di seguito.

1. Leggere tutte le istruzioni.
2. Non toccare le superfici calde. Utilizzare manici o manopole.
3. Al fine di evitare il rischio di scosse elettriche, non immergere il cavo, le prese o il tostapane in acqua né in altri liquidi.
4. I bambini vanno sempre supervisionati per accertarsi che non giochino con l'apparecchio.
5. Scollegare la spina quando il tostapane non è in uso e prima di effettuare la pulizia. Far raffreddare prima di montare o smontare i componenti.
6. Non utilizzare l'apparecchio se il cavo o la spina sono danneggiati, dopo eventuali anomalie di funzionamento o se l'apparecchio è stato in qualche modo danneggiato. Portare l'apparecchio al centro assistenza autorizzato più vicino per eventuali controlli, riparazioni o regolazioni.

7. L'utilizzo di accessori non consigliati dal produttore del dispositivo potrebbe provocare lesioni.
8. Non utilizzare l'apparecchio all'aperto.
9. Non lasciare il cavo sospeso sul bordo del tavolo o del piano di lavoro ed evitare che venga a contatto con superfici calde.
10. Non posizionare nei pressi di fornelli a gas o elettrici caldi, oppure in un forno caldo.
11. Per scollegarlo dalla corrente, portare ogni controllo sulla posizione "OFF" e rimuovere la spina dalla presa.
12. Non utilizzare il tostapane per scopi diversi da quello previsto.
13. Non introdurre nel tostapane alimenti di dimensioni superiori a quelle indicate, imballaggi in lamina di metallo o utensili perché possono causare incendi o provocare scosse elettriche.
14. Se il tostapane è coperto o viene a contatto con materiale infiammabile, comprese tende, tappezzeria, pareti e simili, quando è acceso, è possibile che si verifichi un incendio.
15. Non tentare di rimuovere il cibo quando il tostapane è collegato alla corrente.

CONSERVARE LE PRESENTI ISTRUZIONI

**Questo prodotto è destinato
esclusivamente ad uso domestico.**

REQUISITI ELETTRICI

⚠️ AVVERTENZA



Pericolo di scossa elettrica

Inserire la spina in una presa collegata all'impianto di messa a terra.

Non rimuovere il polo di messa a terra.

Non utilizzare adattatori.

Non utilizzare prolunghe.

Il mancato rispetto di questa avvertenza può provocare morte, incendi o scosse elettriche.

Voltaggio: solo 220-240 Volt CA

Frequenza: 50-60 Hertz

NOTA: il tostapane è dotato di spina con messa a terra. Per ridurre il rischio di scosse elettriche, la spina può essere inserita nella presa in un unico senso. Se la spina e la presa non sono compatibili, rivolgersi a un elettricista qualificato. Non modificare in alcun modo la spina.

Non utilizzare prolunghe. Se il cavo di alimentazione è troppo corto, far installare una presa vicino all'apparecchio da un elettricista o un tecnico qualificato.

Sistemare il cavo in modo che non penda dal banco o dal piano di lavoro, perché i bambini potrebbero tirarlo o ci si potrebbe involontariamente inciampare.

SMALTIMENTO DELL'APPARECCHIATURA ELETTRICA

Smaltimento del materiale da imballo

Il materiale da imballo è contrassegnato dal simbolo  ed è 100% riciclabile. Di conseguenza, le varie parti dell'imballaggio devono essere smaltite responsabilmente e in conformità alle normative locali che regolano lo smaltimento dei rifiuti.

Smaltimento del prodotto

- Questo apparecchio è conforme alla Direttiva europea 2012/19/UE relativa ai rifiuti di apparecchiature elettriche ed elettroniche (RAEE).

- Il corretto smaltimento del presente prodotto contribuisce a prevenire le potenziali conseguenze negative per l'ambiente e la salute umana associate alla gestione errata dello smaltimento dello stesso.



- Il simbolo  riportato sul prodotto o sulla documentazione in dotazione indica che questo apparecchio non deve essere trattato come rifiuto domestico, ma deve essere consegnato presso il centro di raccolta preposto al riciclaggio delle apparecchiature elettriche ed elettroniche.

Per informazioni più dettagliate su trattamento, recupero e riciclaggio di questo prodotto, è possibile contattare l'ufficio locale di competenza, il servizio di raccolta dei rifiuti domestici o il negozio presso il quale il prodotto è stato acquistato.

Scomparti ampi con pinze automatiche autocentranti

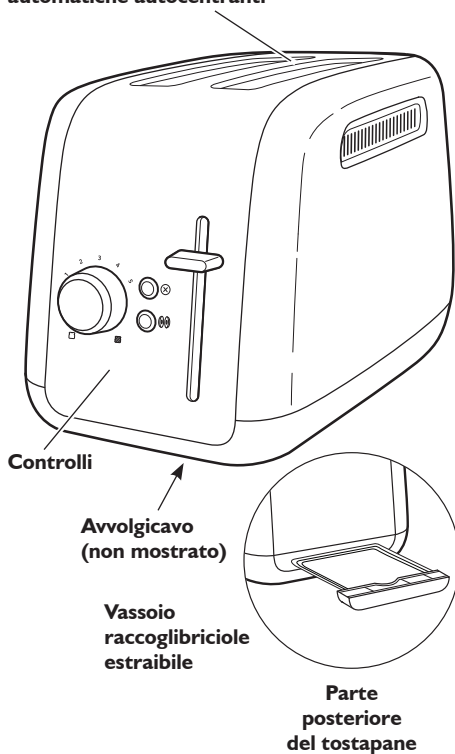

Controlli

**Avvolgicavo
(non mostrato)**

**Vassoio
raccoglibriciole
estraibile**

**Parte
posteriore
del tostapane**

Scomparti ampi con pinze autocentranti

Gli ampi scomparti consentono di tostare senza difficoltà pane, bagel e muffin per uno spessore massimo di 2,8 cm. Le pinze autocentranti permettono di riscaldare in modo omogeneo il pane sia spesso che sottile.

Controlli

I controlli di facile utilizzo con pulsanti one-touch consentono di selezionare rapidamente le impostazioni desiderate.

Avvolgicavo

Con il sistema di avvolgicavo è più semplice riporre il cavo quando non in uso.

Vassoio raccoglibriciole estraibile

Il vassoio raccoglibriciole estraibile scorre verso l'esterno e consente di rimuovere rapidamente le briciole accumulate. Lavare solo a mano.

Componenti e funzioni

Manopola per il controllo della doratura

Consente di impostare con precisione il livello di doratura desiderato.

Bagel

Il tostapane è dotato di una funzione speciale appositamente pensata per i bagel che garantisce una durata della tostatura ottimale per risultati eccellenti. Gli elementi riscaldanti si regolano automaticamente per riscaldare la parte interna di un bagel tagliato senza bruciare la superficie esterna.

Annulla

Premere il pulsante Annulla per interrompere un ciclo di tostatura già in corso.

Leva di sollevamento

Per avviare il ciclo di tostatura, abbassare la leva per far scendere il pane. Al termine della tostatura, la leva solleva il pane fuori dal tostapane per facilitarne la rimozione.

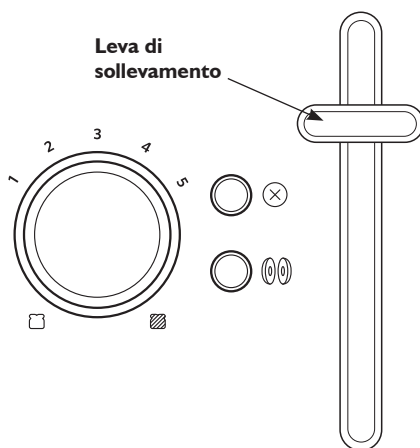

Uso del tostapane

Preliminari al primo utilizzo

Prima di utilizzare il tostapane, controllare gli ampi scomparti e rimuovere l'imballaggio o il materiale stampato che potrebbe esservi caduto durante la spedizione o la movimentazione. Non sondare l'interno del tostapane con oggetti metallici.

Al primo utilizzo, il tostapane potrebbe produrre un leggero fumo. Si tratta di un fenomeno normale. Il fumo non è nocivo e scomparirà in breve tempo.

Preparazione del toast

1. Accorciare il cavo, se necessario, avvolgendolo sotto la base. I piedini del tostapane sono alti a sufficienza da consentire al filo di fuoriuscire da qualsiasi lato dell'apparecchio.

⚠ AVVERTENZA



Pericolo di scossa elettrica

Inserire la spina in una presa collegata all'impianto di messa a terra.

Non rimuovere il polo di messa a terra.

Non utilizzare adattatori.

Non utilizzare prolunghe.

Il mancato rispetto di questa avvertenza può provocare morte, incendi o scosse elettriche.

2. Inserire la spina del tostapane in una presa con messa a terra.
3. Ruotare la manopola del controllo della doratura per selezionare il livello di doratura desiderato. Ruotarla verso destra per ottenere un pane più dorato e a sinistra per una doratura più lieve.

NOTA: l'impostazione della doratura dipende dal tipo di pane e dal suo grado di umidità. Ad esempio, un pane asciutto si tosta più rapidamente di un pane umido e richiede quindi un livello di doratura inferiore.

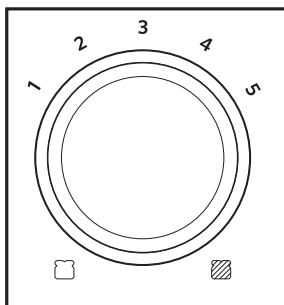

4. Inserire il pane o altro alimento da tostare negli scomparti.

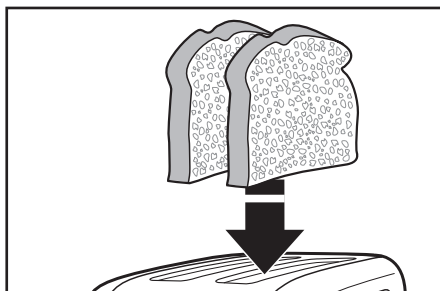

NOTA: per ottenere una tostatura omogenea, tostare solo un tipo di pane dello stesso spessore alla volta.

Per la tostatura dei bagel, accertarsi di premere il pulsante Bagel. Consultare la sezione "Tostatura dei bagel".

5. Per avviare il ciclo di tostatura, abbassare la leva di sollevamento. Il pane si solleva automaticamente al termine del ciclo e il tostapane si spegne.

SUGGERIMENTO: per gli alimenti più piccoli, alzare la leva di sollevamento affinché il pane fuoriesca dal tostapane.

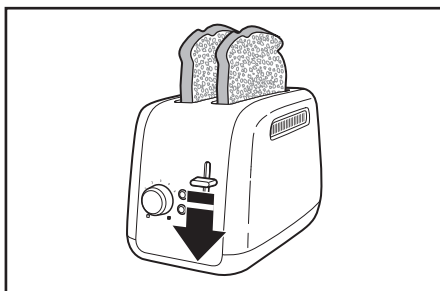

6. Per annullare la tostatura, premere in qualsiasi momento il pulsante Annulla. Il tostapane solleva il toast e si spegne.

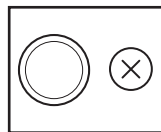

Funzioni di tostatura speciali

Tostatura dei bagel

Il tostapane è dotato di una funzione speciale appositamente pensata per i bagel che garantisce una durata della tostatura ottimale per risultati eccellenti. Gli elementi riscaldanti si regolano automaticamente per riscaldare la parte interna di un bagel tagliato senza bruciare la superficie esterna.

1. Inserire i bagel con la parte tagliata rivolta verso l'interno, come mostrato nella figura.

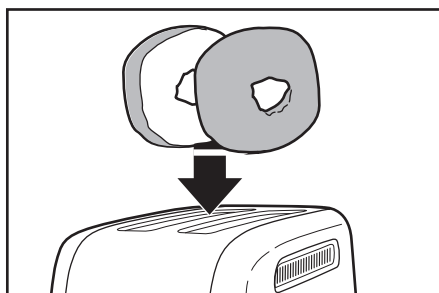

2. Con la manopola per il controllo della doratura impostata sul grado di doratura desiderato, abbassare la leva di sollevamento per avviare il ciclo di tostatura.
3. Premere il pulsante Bagel. Il bagel si solleva automaticamente al termine del ciclo e il tostapane si spegne.

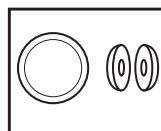

Manutenzione del tostapane

1. Scollegare il tostapane dalla corrente e lasciarlo raffreddare prima di pulirlo. Afferrare la parte centrale del vassoio raccoglibriciole e farlo scorrere verso l'esterno. Versare le briciole in un bidone dei rifiuti. Si consiglia di svuotare il vassoio raccoglibriciole dopo ogni utilizzo. Il vassoio deve essere lavato a mano.
IMPORTANTE: subito dopo un ciclo di tostatura, il vassoio è caldo.

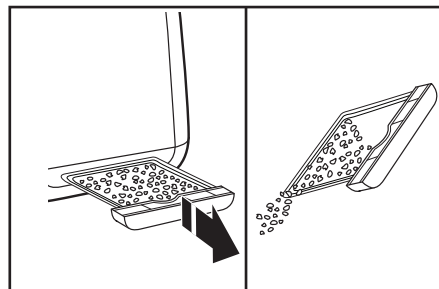

2. Pulire il tostapane con un panno di cotone morbido inumidito. Non utilizzare salviette di carta, detergenti abrasivi o prodotti di pulizia liquidi. Non immergere il tostapane in acqua.

NOTA: se il tostapane si sporca con schizzi di grasso o olio, pulirlo immediatamente con un panno di cotone pulito inumidito.

3. Riposizionare il vassoio raccoglibriciole nel tostapane. Premere saldamente fino a che non scatta in posizione. Non utilizzare il tostapane senza avere prima posizionato correttamente il vassoio raccoglibriciole.

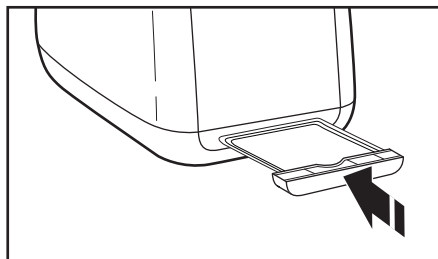

NOTA: KitchenAid sconsiglia l'uso di una copertura per tostapane.

⚠️ AVVERTENZA



Pericolo di scossa elettrica

Inserire la spina in una presa collegata all'impianto di messa a terra.

Non rimuovere il polo di messa a terra.

Non utilizzare adattatori.

Non utilizzare prolunghe.

Il mancato rispetto di questa avvertenza può provocare morte, incendi o scosse elettriche.

Qualora il tostapane non funzioni correttamente, fare le seguenti verifiche:

1. Controllare che la spina del tostapane sia inserita in una presa elettrica a norma. In caso positivo, staccare la spina.
2. Ricollegare la spina.

3. Se il tostapane continua a non funzionare, controllare sul circuito elettrico l'interruttore o il fusibile.

Se non è possibile risolvere il problema:

Consultare la sezione "Garanzia e assistenza". Non restituire il tostapane al rivenditore; i rivenditori non svolgono attività di assistenza.

Garanzia del tostapane KitchenAid

Durata della garanzia	KitchenAid si fa carico del pagamento di	KitchenAid non si fa carico del pagamento di
Europa, Medio Oriente e Africa: Per il modello 5KMT2115: due anni di copertura totale a partire dalla data d'acquisto.	Parti di ricambio e costo di manodopera per le riparazioni necessarie a rimuovere difetti nei materiali o nella qualità di esecuzione. L'assistenza deve essere fornita da un centro di assistenza autorizzato KitchenAid.	A. Riparazioni se il tostapane è stato utilizzato per scopi che esulano dal normale uso domestico. B. Danni provocati da incidenti, alterazioni, utilizzo improprio, abuso o installazione/ funzionamento non conforme alle normative locali sull'energia elettrica.

KITCHENAID NON SI ASSUME ALCUNA RESPONSABILITÀ PER DANNI INDIRETTI.

Servizio clienti

Per qualsiasi dubbio o per avere informazioni sul centro di assistenza autorizzato KitchenAid più vicino, utilizzare i contatti di seguito.

NOTA: qualsiasi tipo di assistenza deve essere gestita da un centro di assistenza autorizzato KitchenAid.

Numero verde (chiamata gratuita):

800 901243

Contatto e-mail: accedere al sito www.Kitchenaid.it e fare clic sul collegamento "Contattaci" nella parte inferiore della pagina.

Indirizzo:

KitchenAid Europa, Inc.
Codice Postale 19
B-2018 ANTWERPEN 11

N. assistenza generica:



00800 3810 4026

Per ulteriori informazioni, è possibile visitare il sito web all'indirizzo:
www.kitchenaid.eu

Queste istruzioni sono disponibili anche sul sito web www.kitchenaid.eu

©2017 Tutti i diritti riservati.

Specifiche soggette a modifiche senza obbligo di notifica.

KitchenAid

©2017 All rights reserved.
Specifications subject to change without notice.