

ΚΑΘΗΜΕΡΙΝΟΣ ΟΔΗΓΟΣ ΑΝΑΦΟΡΑΣ



ΣΑΣ ΕΥΧΑΡΙΣΤΟΥΜΕ ΠΟΥ ΑΓΟΡΑΣΑΤΕ ΕΝΑ ΠΡΟΪΟΝ INDESIT

Προκειμένου να λαμβάνετε ολοκληρωμένη βοήθεια και υποστήριξη, καταχωρίστε το προϊόν σας στην ιστοσελίδα www.indesit.com/register



Μπορείτε να κατεβάσετε τις "Οδηγίες ασφάλειας" και τον "Οδηγό χρήσης και φροντίδας" με σύνδεση στην ιστοσελίδα μας docs.indesit.eu και ακολουθώντας τις οδηγίες στην πίσω πλευρά του παρόντος εγχειριδίου.



Πριν χρησιμοποιήσετε τη συσκευή, διαβάστε προσεκτικά τον "Οδηγό υγείας και ασφάλειας".

ΠΕΡΙΓΡΑΦΗ ΠΡΟΪΟΝΤΟΣ

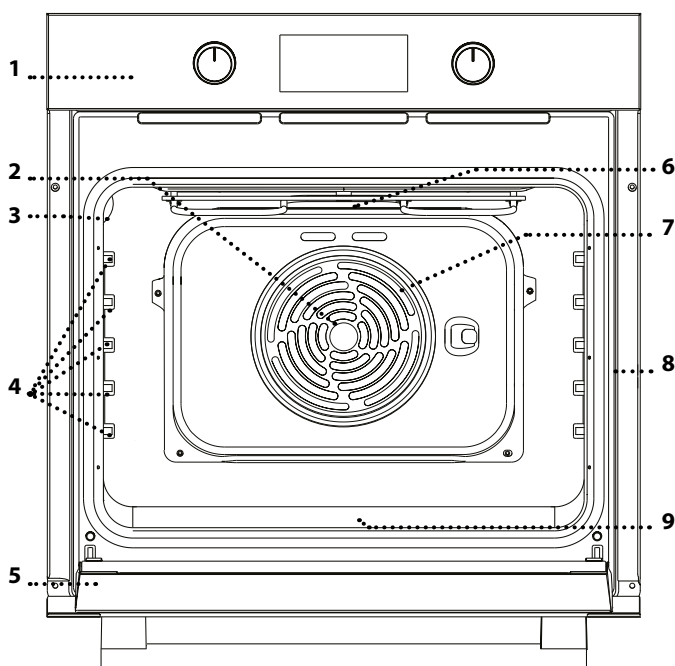

1. Πίνακας ελέγχου
2. Ανεμιστήρας
3. Λαμπτήρας
4. Οδηγοί ραφιού
(το επίπεδο υποδεικνύεται στο τοίχωμα του θαλάμου ψησίματος)
5. Πόρτα
6. Επάνω αντίσταση/grill
7. Κυκλική αντίσταση
(δεν είναι ορατή)
8. Πινακίδα αναγνώρισης
(να μην αφαιρείται)
9. Κάτω αντίσταση
(δεν είναι ορατή)

ΠΙΝΑΚΑΣ ΕΛΕΓΧΟΥ

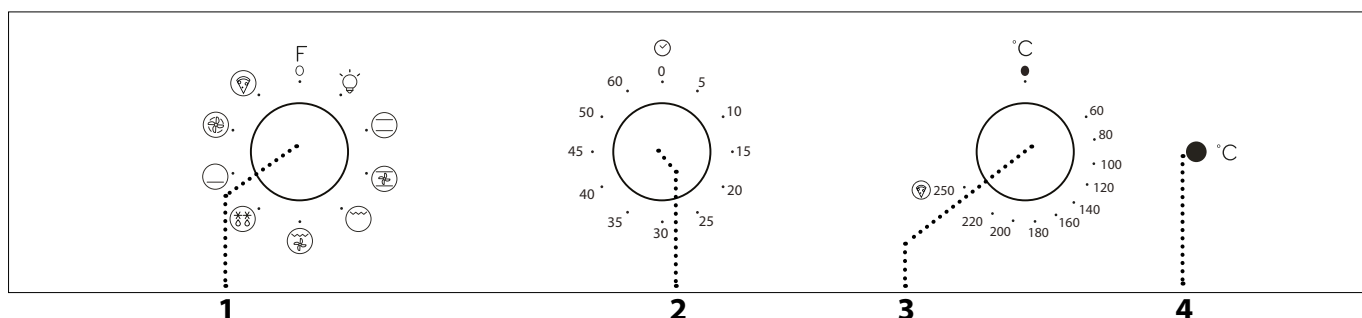

1. ΚΟΥΜΠΙ ΕΠΙΛΟΓΗΣ

Για την ενεργοποίηση του φούρνου επιλέγοντας μια λειτουργία. Περιστρέψτε στη θέση 0 για απενεργοποίηση του φούρνου.

2. ΚΟΥΜΠΙ ΧΡΟΝΟΔΙΑΚΟΠΤΗ

Χρήσιμο ως χρονοδιακόπτης. Δεν ενεργοποιεί ή διακόπτει το μαγείρεμα.

3. ΔΙΑΚΟΠΤΗΣ ΘΕΡΜΟΣΤΑΤΗ

Γυρίστε για την επιλογή της επιθυμητής θερμοκρασίας, ενεργοποιώντας την επιλεγμένη λειτουργία.

4. LED ΘΕΡΜΟΣΤΑΤΗ/ ΠΡΟΘΕΡΜΑΝΣΗ

Ανάβει κατά τη διαδικασία θέρμανσης. Σβήνει μόλις ο φούρνος φτάσει στην επιθυμητή θερμοκρασία.

ΣΧΑΡΑ

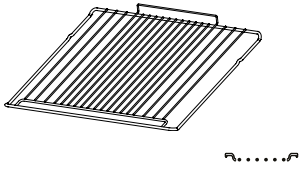

ΤΑΨΙ ΖΑΧΑΡΟΠΛΑΣΤΙΚΗΣ

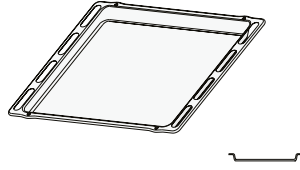

ΛΙΠΟΣΥΛΛΕΚΤΗΣ (ΕΑΝ ΥΠΑΡΧΕΙ)

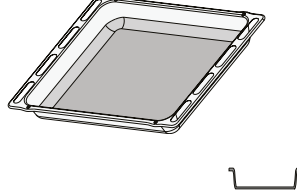

Ο αριθμός και ο τύπος των εξαρτημάτων μπορεί να διαφέρει ανάλογα με το μοντέλο που αγοράσατε. Άλλα αξεσουάρ μπορούν να αγοραστούν χωριστά από το κέντρο εξυπηρέτησης πελατών.

ΧΡΗΣΗ ΤΩΝ ΑΞΕΣΟΥΑΡ

• Τοποθετήστε τη σχάρα στο απαιτούμενο επίπεδο κρατώντας την με κλίση ελαφρώς προς τα επάνω και ακουμπήστε πρώτα κάτω την ανυψωμένη πίσω πλευρά (που είναι γυρισμένη προς τα επάνω). Στη συνέχεια σύρετε οριζόντια κατά μήκος του οδηγού σχάρας μέχρι τέρμα.

Τα άλλα αξεσουάρ, όπως το ταψί ζαχαροπλαστικής, τοποθετούνται οριζόντια σύροντας τα κατά μήκος των οδηγών των ραφιών.

• Για να διευκολυνθεί ο καθαρισμός του φούρνου, οι οδηγοί ραφιών μπορούν να αφαιρεθούν: τραβήξτε για να τους αφαιρέσετε από τις έδρες τους.

ΛΕΙΤΟΥΡΓΙΕΣ

○ ΑΠΕΝΕΡΓΟΠΟΙΗΣΗ

Για το σβήσιμο του φούρνου.



ΦΩΣ

Για να ανάψει το φως στο θάλαμο.



ΣΥΜΒΑΤΙΚΟ

Για το ψήσιμο οποιουδήποτε είδους φαγητού σε ένα μόνο ράφι. Σας συνιστούμε να τοποθετήσετε το φαγητό στο 2ο επίπεδο.



ΣΥΜΒ. ΨΗΣΙΜΟ

Για το ψήσιμο κρέατος ή κέικ με υγρή γέμιση ή σε μία μόνο σχάρα.



GRILL

Για να ψήσετε στο grill μπριζόλες, σουβλάκια, λουκάνικα, λαχανικά gratin, καθώς και για να φρυγανίσετε ψωμί. Όταν ψήνετε κρέας στο grill, συνιστάται να χρησιμοποιείτε το ταψί ψησίματος για τη συλλογή των χυμών ψησίματος: Τοποθετήστε το ταψί σε οποιοδήποτε επίπεδο κάτω από τη σχάρα και προσθέστε 200 ml πόσιμο νερό.



GRATIN

Για να ψήσετε μεγάλα κομμάτια κρέατος (μπούτια, ροστ μπίφ, κοτόπουλο). Συνιστάται να χρησιμοποιείτε το ταψί ψησίματος για τη συλλογή των χυμών ψησίματος: Τοποθετήστε το ταψί σε οποιοδήποτε επίπεδο κάτω από τη σχάρα και προσθέστε 200 ml πόσιμο νερό.



ΑΠΟΨΥΞΗ

Για απόψυξη φαγητού πιο γρήγορα.



ΜΟΝΟ ΚΑΤΩ

Για ροδοκοκκίνισμα της κάτω πλευρά των φαγητών. Η λειτουργία μπορεί επίσης να χρησιμοποιηθεί και για αργό ψήσιμο, για το τελείωμα του ψησίματος πολύ υγρών φαγητών (γλυκά ή αλμυρά) ή για το πήξιμο της σάλτσας ή ζωμών.



MULTILEVEL

Για το μαγείρεμα διαφορετικών φαγητών που απαιτούν την ίδια θερμοκρασία μαγειρέματος σε διαφορετικά ράφια (έως τρία) ταυτόχρονα. Αυτή η λειτουργία μπορεί να χρησιμοποιηθεί για το ψήσιμο διαφορετικών φαγητών χωρίς να μεταφέρονται οσμές από το ένα φαγητό στο άλλο.



PIZZA

Για να ψήσετε διαφορετικούς τύπους και μεγέθη pizza και focaccia. Σας συνιστούμε να τοποθετήσετε το φαγητό στο 2ο επίπεδο. Προθερμάνετε το φούρνο πριν από το ψήσιμο.

ΧΡΗΣΗ ΤΗΣ ΣΥΣΚΕΥΗΣ ΓΙΑ ΠΡΩΤΗ ΦΟΡΑ

Ένας καινούργιος φούρνος μπορεί να εκλύει οσμές που έχουν παραμείνει από την διαδικασία κατασκευής: Αυτό είναι απόλυτα φυσιολογικό.

Πριν ξεκινήσετε το ψήσιμο φαγητού, συνιστάται να ζεσταίνετε το φούρνο άδειο έτσι ώστε να απομακρυνθούν τυχόν οσμές.

Αφαιρέστε τα χαρτόνια ή τυχόν πλαστικό φιλμ από το φούρνο και αφαιρέστε από μέσα τα εξαρτήματα.

Ζεστάνετε το φούρνο στους 250 °C για περίπου μία ώρα χρησιμοποιώντας τη λειτουργία "Συμβατικό ψήσιμο". Ο φούρνος κατά τη διάρκεια αυτής της λειτουργίας πρέπει να είναι άδειος. Ακολουθήστε τις οδηγίες για τη σωστή ρύθμιση της λειτουργίας.

Σημείωση: Συνιστάται να αερίσετε το χώρο μετά τη χρήση της συσκευής για πρώτη φορά.

ΚΑΘΗΜΕΡΙΝΗ ΧΡΗΣΗ

1. ΕΠΙΛΟΓΗ ΛΕΙΤΟΥΡΓΙΑΣ

Για να επιλέξετε μια λειτουργία, στρέψτε το *κουμπί επιλογής* στο σύμβολο με τη λειτουργία του επιθυμείτε.

2. ΕΝΕΡΓΟΠΟΙΗΣΤΕ ΜΙΑ ΛΕΙΤΟΥΡΓΙΑ

Για να ξεκινήσετε τη λειτουργία που επιλέξατε, γυρίστε τον *επιλογέα θερμοστάτη* για να ρυθμίσετε τη θερμοκρασία που επιθυμείτε.

Για να διακόψετε τη λειτουργία οποιαδήποτε στιγμή, σβήστε το φούρνο, περιστρέψτε το *κουμπί επιλογής* και τον *επιλογέα θερμοστάτη* στο **O** και στο **●**.

3. ΠΡΟΘΕΡΜΑΝΣΗ

Μόλις ενεργοποιηθεί η λειτουργία, το LED του θερμοστάτη θα ανάψει επισημαίνοντας ότι ξεκίνησε η διαδικασία προθέρμανσης.

Στο τέλος της διαδικασίας, το LED θερμοστάτη σβήνει υποδεικνύοντας ότι ο φούρνος έφτασε στην επιλεγμένη θερμοκρασία: Στο σημείο αυτό, τοποθετήστε το φαγητό μέσα και προχωρήστε στο ψήσιμο.

Σημείωση: Η τοποθέτηση του φαγητού στο φούρνο πριν ολοκληρωθεί η προθέρμανση ενδέχεται να έχει ανεπιθύμητα αποτελέσματα για το τελικό μαγείρεμα.

4. ΡΥΘΜΙΣΗ ΧΡΟΝΟΔΙΑΚΟΠΤΗ

Αυτή η επιλογή δεν διακόπτει το πρόγραμμα ψησίματος αλλά σας επιτρέπει να χρησιμοποιήσετε την οθόνη ως χρονομετρητή, είτε στο διάστημα που η λειτουργία είναι ενεργή ή όταν ο φούρνος είναι σβηστός.

Για να ενεργοποιήσετε το χρονόμετρο, περιστρέψτε το κουμπί του χρονοδιακόπτη εντελώς δεξιόστροφα και, στη συνέχεια, γυρίστε το στην επιθυμητή διάρκεια, προχωρώντας αριστερόστροφα: ένα ηχητικό σήμα προειδοποιεί ότι ξεκίνησε η αντίστροφη μέτρηση.

ΠΙΝΑΚΑΣ ΨΗΣΙΜΑΤΟΣ

ΣΥΝΤΑΓΗ	ΛΕΙΤΟΥΡΓΙΑ	ΠΡΟΘΕΡΜΑΝΣΗ	ΘΕΡΜΟΚΡΑΣΙΑ (°C)	ΧΡΟΝΟΣ (ΛΕΠΤΑ)	ΕΠΙΠΕΔΟ ΚΑΙ ΕΞΑΡΤΗΜΑΤΑ
Κέικ που φουσκώνουν		Ναι	150 - 170	30 - 90	2
		Ναι	160 - 180	30 - 90	4 1
Κέικ γεμιστό (τσιζκέικ, στρούντελ, φρουτόπιτα)		Ναι	160 - 200	35 - 90	2
		Ναι	160 - 200	40 - 90	4 2
Μπισκότα/τάρτες		Ναι	160 - 180	20 - 45	3
		Ναι	150 - 170	20 - 45	4 2
		Ναι	150 - 170	20 - 45	5 3 1
Σουδάκια		Ναι	180 - 210	30 - 40	3
		Ναι	180 - 200	35 - 45	4 2
Μαρέγκα		Ναι	90	150 - 200	3
		Ναι	90	140 - 200	4 2
		Ναι	90	140 - 200	5 3 1
Πίτσα/φοκάτσια		Ναι	190 - 250	15 - 50	1 / 2
		Ναι	190 - 250	20 - 50	4 2
Φρατζόλα ψωμί (80 γρ.)		Ναι	180 - 200	30 - 45	2
Φρατζόλα ψωμί (500 γρ.)		Ναι	180	50 - 70	1/2
Ψωμί		Ναι	180 - 200	30 - 80	4 2
Κατεψυγμένη pizza		Ναι	250	10 - 20	3
		Ναι	230 - 250	10 - 25	4 2
Αλμυρά κέικ (πίτα με λαχανικά, κίς)		Ναι	180 - 200	30 - 45	2
		Ναι	180 - 200	35 - 50	4 2
		Ναι	180 - 200	35 - 50	5 3 1
Βολ-ο-βαν / Σφολιάτες		-	190 - 200	20 - 30	3
		-	180 - 190	20 - 40	4 2
		-	180 - 190	20 - 40	5 3 1

ΛΕΙΤΟΥΡΓΙΕΣ						
	Συμβατικό	Grill	Gratin	Pizza	Multilevel	Συμβ. ψήσιμο

ΑΞΕΣΟΥΑΡ					
	Σχάρα	Ταψί ψησίματος ή ταψί για κέικ πάνω στη σχάρα	Ταψί ψησίματος / Λιποσυλλέκτης ή φόρμα κέικ επάνω στη σχάρα	Λιποσυλλέκτης / Ταψί ψησίματος	Λιποσυλλέκτης / Ταψί ψησίματος με 200 ml νερό

ΣΥΝΤΑΓΗ	ΛΕΙΤΟΥΡΓΙΑ	ΠΡΟΘΕΡΜΑΝΣΗ	ΘΕΡΜΟΚΡΑΣΙΑ (°C)	ΧΡΟΝΟΣ (ΛΕΠΤΑ)	ΕΠΙΠΕΔΟ ΚΑΙ ΕΞΑΡΤΗΜΑΤΑ
Λαζάνια/Ζυμαρικά στο φούρνο/Κανελόνια/Φλαν		Ναι	190 - 200	45 - 65	2
Αρνί/Μοσχάρι/ Βοδινό/Χοιρινό 1 κιλό		Ναι	190 - 200	80 - 110	3
Ψητό χοιρινό με κρούστα 2 κιλά		Ναι	180 - 190	110 - 150	2
Κοτόπουλο/Κουνέλι/Πάπια 1 κιλό		Ναι	200 - 230	50 - 100	2
Γαλοπούλα/Χήνα 3 κιλό		-	180 - 200	150 - 200	2
Ψάρι στο φούρνο/σε λαδόκολλα (φιλέτο, ολόκληρο)		Ναι	170 - 190	30 - 45	2
Γεμιστά λαχανικά (τομάτες, κολοκυθάκια, μελιτζάνες)		Ναι	180 - 200	50 - 70	2
Ψημένο ψωμί		-	250	2 - 6	5
Φιλέτα/κομμάτια ψαριού		-	250	15 - 30*	4 3
Λουκάνικα/σουβλάκια/παϊδάκια/χάμπουργκερ		-	250	15 - 30*	5 4
Ψητό κοτόπουλο 1-1,3 κιλά		Ναι	200 - 220	60 - 80**	2 1
Ψητό μοσχ. σεν. 1 κιλό		Ναι	200	35 - 50**	3
Μπούτι αρνιού/κότσι		Ναι	200	60 - 90**	3
Ψητές πατάτες		Ναι	200 - 220	35 - 55**	3
Λαχ. γκρατέν		-	190 - 200	25 - 55	3
Κρέας και πατάτες		Ναι	190 - 200	45 - 100***	4 1
Ψάρι και λαχανικά		Ναι	180	30 - 50***	4 1
Λαζάνια και κρέατα		Ναι	200	50 - 100***	4 1
Πλήρες γεύμα: τάρτα φρούτων (επίπεδο 5)/λαζάνια (επίπεδο 3)/κρέας (επίπεδο 1)		Ναι	180 - 190	40 - 120***	5 3 1

Ο υποδεικνυόμενος χρόνος δεν περιλαμβάνει τη φάση προθέρμανσης; συνιστάται να τοποθετείτε το φαγητό στο φούρνο και να ρυθμίζετε το χρόνο ψησίματος μόνο αφού ο φούρνος φτάσει στην απαιτούμενη θερμοκρασία.

* Γυρίστε το φαγητό στο μέσο του συνολικού χρόνου ψησίματος.

** Γυρίστε το φαγητό στα δύο τρίτα του συνολικού χρόνου ψησίματος (αν είναι απαραίτητο).

*** Εκτιμώμενη χρονική διάρκεια: Μπορείτε να αφαιρέτε το φαγητό από το φούρνο σε διαφορετικούς χρόνους, ανάλογα με την προσωπική προτίμηση.

Κατεβάστε τον "Οδηγός χρήσης και φροντίδας" από την ιστοσελίδα docs.indesit.eu για τον πίνακα δοκιμασμένων συνταγών, που καταρτίζεται για τις αρχές πιστοποίησης σύμφωνα με το πρότυπο IEC 60350-1.

ΛΕΙΤΟΥΡΓΙΕΣ						
	Συμβατικό	Grill	Gratin	Pizza	Multilevel	Συμβ. ψήσιμο
ΑΞΕΣΟΥΑΡ						
	Σχάρα	Ταψι ψησίματος ή ταψι για κέικ πάνω στη σχάρα	Ταψι ψησίματος / Λιποσυλλέκτης ή φόρμα κέικ επάνω στη σχάρα	Λιποσυλλέκτης / Ταψι ψησίματος	Λιποσυλλέκτης / Ταψι ψησίματος με 200 ml νερό	

ΤΡΟΠΟΣ ΑΝΑΓΝΩΣΗΣ ΤΟΥ ΠΙΝΑΚΑ ΜΑΓΕΙΡΕΜΑΤΟΣ

Στον πίνακα αναφέρεται η καλύτερη λειτουργία, εξαρτήματα και επίπεδο που πρέπει να χρησιμοποιηθούν για τους διαφορετικούς τύπους φαγητού. Η διάρκεια ψησίματος ξεκινά από τη στιγμή που τοποθετείται το φαγητό στο φούρνο, χωρίς να περιλαμβάνεται η προθέρμανση (εάν χρειάζεται). Οι θερμοκρασίες και οι χρόνοι ψησίματος είναι ενδεικτικά και εξαρτώνται από την ποσότητα του φαγητού και τον τύπο του εξαρτήματος που χρησιμοποιείται. Χρησιμοποιήστε αρχικά τις ελάχιστες συνιστώμενες τιμές και, εάν το φαγητό δεν έχει μαγειρευτεί αρκετά, προχωρήστε σε μεγαλύτερες

τιμές. Χρησιμοποιήστε τα αξεσουάρ που παρέχονται και κατά προτίμηση σκουρόχρωμες μεταλλικές φόρμες γλυκού και ταψιά γενικής χρήσης. Μπορείτε επίσης να χρησιμοποιήσετε σκεύη και αξεσουάρ από πιρέξ ή στεατίτη, ωστόσο πρέπει να λάβετε υπόψη ότι ο χρόνος μαγειρέματος θα είναι λίγο μεγαλύτερος.

ΤΑΥΤΟΧΡΟΝΟ ΨΗΣΙΜΟ ΔΙΑΦΟΡΕΤΙΚΩΝ ΦΑΓΗΤΩΝ

Η λειτουργία "Multilevel" σας δίνει τη δυνατότητα να μαγειρέψετε διαφορετικά φαγητά (όπως ψάρια και λαχανικά) σε διαφορετικά ράφια ταυτόχρονα. Αφαιρέστε το φαγητό που απαιτεί μικρότερο χρόνο ψησίματος και αφήστε στο φούρνο το φαγητό που απαιτεί το μεγαλύτερο χρόνο ψησίματος.

ΣΥΝΤΗΡΗΣΗ ΚΑΙ ΚΑΘΑΡΙΣΜΟΣ

Μη χρησιμοποιείτε εξοπλισμό καθαρισμού με ατμό.

Χρησιμοποιείτε γάντια κατά τη διάρκεια όλων των εργασιών.

Κάντε τις απαραίτητες ενέργειες με το φούρνο κρύο.

Αποσυνδέστε τη συσκευή από το ηλεκτρικό δίκτυο.

Μην χρησιμοποιείτε μεταλλικά σφουγγαράκια, λειαντικά συρματάκια ή λειαντικά/διαβρωτικά καθαριστικά, καθώς μπορεί να καταστρέψουν τις επιφάνειες της συσκευής.

ΕΞΩΤΕΡΙΚΕΣ ΕΠΙΦΑΝΕΙΕΣ

Καθαρίστε τις επιφάνειες με ένα υγρό πανί από μικροΐνες. Εάν υπάρχουν πολλές ακαθαρσίες, προσθέστε στο νερό λίγες σταγόνες απορρυπαντικού με ουδέτερο pH. Σκουπίστε με ένα στεγνό πανί. Μη χρησιμοποιείτε διαβρωτικά ή λειαντικά καθαριστικά. Εάν κάποιο από αυτά τα προϊόντα έρθει κατά λάθος σε επαφή με τις επιφάνειες της συσκευής, καθαρίστε το αμέσως με ένα υγρό πανί με μικροΐνες.

ΕΣΩΤΕΡΙΚΕΣ ΕΠΙΦΑΝΕΙΕΣ

• Μετά τη χρήση, αφήστε το φούρνο να κρυώσει και καθαρίστε τον, κατά προτίμηση ενώ είναι ακόμη ζεστός, για να αφαιρέσετε τις επικαθίσεις ή τους λεκέδες που δημιουργούνται από τα υπολείμματα τροφών. Για να απομακρύνετε τυχόν συμπύκνωμα που σχηματίστηκε από το μαγείρεμα φαγητών με υψηλή περιεκτικότητα σε νερό, αφήστε το φούρνο να κρυώσει εντελώς και στη συνέχεια καθαρίστε με ένα ύφασμα ή σφουγγάρι.

- Η πόρτα μπορεί εύκολα να αφαιρεθεί και να επανατοποθετηθεί για να διευκολυνθεί ο καθαρισμός του τζαμιού .
- Καθαρίζετε το κρύσταλλο της πόρτας με ειδικό υγρό απορρυπαντικό.
- Η επάνω αντίσταση του γκριλ μπορεί να κατεβεί για να καθαριστεί η άνω επιφάνεια του φούρνου.

ΑΞΕΣΟΥΑΡ

Αφήστε τα να μουλιάσουν σε νερό με απορρυπαντικό μετά τη χρήση. Χρησιμοποιήστε γάντια φούρνου για το χειρισμό τους, εάν είναι ακόμη ζεστά. Τα υπολείμματα φαγητών μπορούν να αφαιρεθούν εύκολα με κατάλληλη βούρτσα ή σφουγγαράκι.

ΧΑΜΗΛΩΣΤΕ ΤΗΝ ΑΝΩ ΑΝΤΙΣΤΑΣΗ

1. Βγάλτε την αντίσταση από την έδρα της, στη συνέχεια χαμηλώστε την.

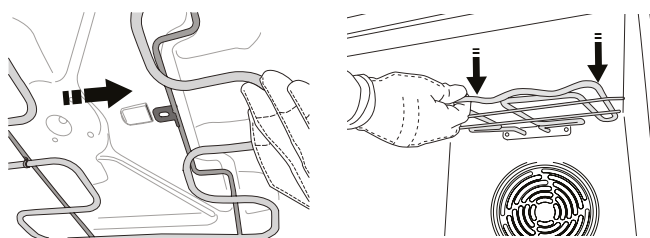

2. Για να επαναφέρετε την αντίσταση στη θέση της, τραβήξτε ελαφρά προς την πλευρά σας και βεβαιωθείτε ότι το γλωσσίδι στήριξης βρίσκεται σε κανονική θέση.

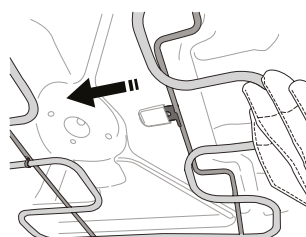

ΑΦΑΙΡΕΣΗ ΚΑΙ ΕΠΑΝΑΤΟΠΟΘΕΤΗΣΗ ΠΟΡΤΑΣ

1. Για να αφαιρέσετε την πόρτα, ανοίξτε εντελώς και κατεβάστε τα άγκιστρα έως ότου φτάσουν σε θέση απασφάλισης.

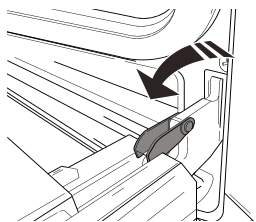

2. Κλείστε την πόρτα όσο περισσότερο μπορείτε. Πιάστε καλά την πόρτα και με τα δύο χέρια – μην την κρατάτε από τη χειρολαβή. Απλά αφαιρέστε την πόρτα ενώ την κλείνετε τραβώντας προς τα επάνω (a) ταυτόχρονα έως ότου βγει από την έδρα της (b).

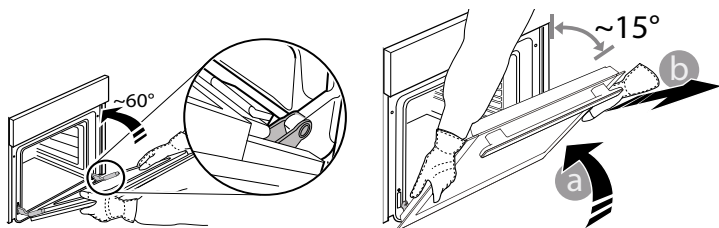

Ακουμπήστε την πόρτα στη μία πλευρά, πάνω σε μια μαλακή επιφάνεια.

3. Επανατοποθετήστε την πόρτα μετακινώντας την προς την πλευρά του φούρνου, ευθυγραμμίζοντας τους γάντζους των μεντεσέδων με τις έδρες τους και ασφαλίζοντας την επάνω πλευρά στην έδρα του κάθε μεντεσέ.

4. Χαμηλώστε την πόρτα και στη συνέχεια ανοίξτε την εντελώς. Χαμηλώστε τα άγκιστρα στην αρχική τους θέση: Βεβαιωθείτε ότι τα κατεβάσατε εντελώς κάτω.

5. Δοκιμάστε να κλείσετε την πόρτα και βεβαιωθείτε ότι είναι ευθυγραμμισμένη με τον πίνακα ελέγχου. Διαφορετικά, επαναλάβετε τα παραπάνω βήματα.

ΚΛΙΚ ΓΙΑ ΚΑΘΑΡΙΣΜΟ - ΚΑΘΑΡΙΣΜΟΣ ΤΖΑΜΙΟΥ

1. Αφού βγάλετε την πόρτα και την ακουμπήσετε σε μια μαλακή επιφάνεια με τη χειρολαβή προς τα κάτω, πιέστε ταυτόχρονα τα δύο κλιπ συγκράτησης και αφαιρέστε την άνω γωνία της πόρτας τραβώντας προς την πλευρά σας.

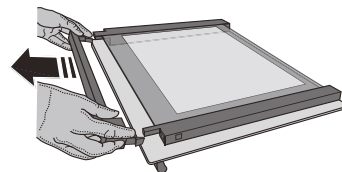
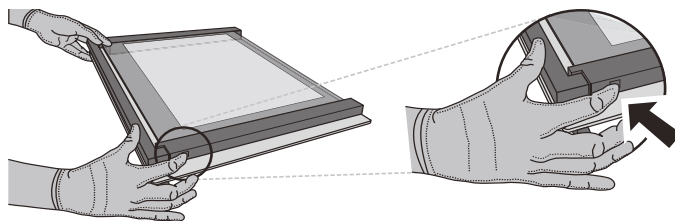

2. Σηκώστε και κρατήστε σταθερά το εσωτερικό τζάμι και με τα δύο χέρια, αφαιρέστε το και τοποθετήστε το σε μια μαλακή επιφάνεια πριν το καθαρίσετε.

3. Για να τοποθετήσετε ξανά σωστά το εσωτερικό τζάμι, βεβαιωθείτε ότι το "R" είναι ορατό στην αριστερή γωνία. Εισαγάγετε πρώτα τη μακριά πλευρά του τζαμιού που υποδεικνύεται με το "R" στις υποδοχές συγκράτησης και στη συνέχεια κατεβάστε το στη θέση του.

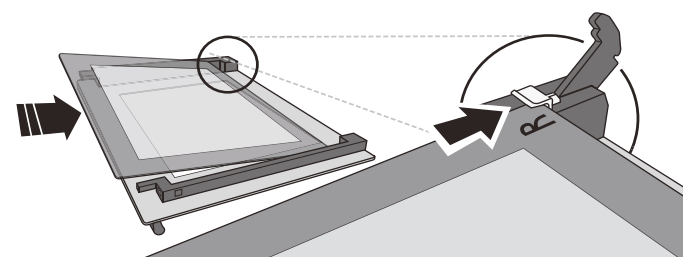

4. Επανατοποθετήστε την άνω γωνία: ένα κλικ δείχνει ότι τοποθετήθηκε σωστά. Βεβαιωθείτε ότι η τσιμούχα είναι καλά σταθεροποιημένη πριν επανατοποθετήσετε την πόρτα.

ΑΝΤΙΜΕΤΩΠΙΣΗ ΠΡΟΒΛΗΜΑΤΩΝ



Κατεβάστε τον "Οδηγό χρήσης και φροντίδας" από την ιστοσελίδα **docs.indesit.eu** για περισσότερες πληροφορίες

Πρόβλημα	Πιθανή αιτία	Λύση
Ο φούρνος δεν λειτουργεί.	Διακοπή ρεύματος. Αποσύνδεση από την παροχή ρεύματος.	Βεβαιωθείτε ότι ο φούρνος τροφοδοτείται με ρεύμα και ότι είναι σωστά συνδεδεμένος στην πρίζα. Σβήστε και ανάψτε ξανά το φούρνο για να διαπιστώσετε εάν η βλάβη παραμένει.

ΔΕΛΤΙΟ ΠΡΟΪΟΝΤΟΣ

Μπορείτε να κατεβάσετε το δελτίο προϊόντος με τα δεδομένα ενέργειας της συσκευής από την ιστοσελίδα **docs.indesit.eu**

ΠΩΣ ΘΑ ΛΑΒΕΤΕ ΤΟΝ ΟΔΗΓΟ ΧΡΗΣΗΣ ΚΑΙ ΣΥΝΤΗΡΗΣΗΣ

> Κατεβάστε τον "Οδηγό χρήσης και φροντίδας" από την ιστοσελίδα μας **docs.indesit.eu** (μπορείτε να χρησιμοποιήσετε αυτόν τον κωδικό QR), αναφέροντας τον εμπορικό κωδικό προϊόντος.



> Εναλλακτικά, επικοινωνήστε με το κέντρο εξυπηρέτησης πελατών

ΕΠΙΚΟΙΝΩΝΙΑ ΜΕ ΤΟ ΚΕΝΤΡΟ ΕΞΥΠΗΡΕΤΗΣΗΣ ΠΕΛΑΤΩΝ

Μπορείτε να βρείτε τις πληροφορίες επικοινωνίας στο εγχειρίδιο εγγύησης. Όταν επικοινωνείτε με το κέντρο εξυπηρέτησης πελατών, να αναφέρετε τους κωδικούς που αναγράφονται στην πινακίδα του προϊόντος σας.

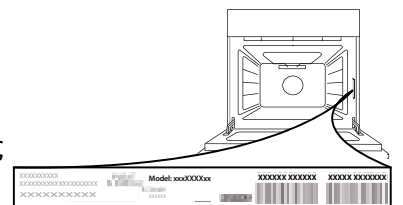

400010892267

Τυπώθηκε στην Ιταλία

