

IS5V4PHW/E

 **INDESIT**

F R	Manuel d'utilisation	
	Cuisinière pose-libre	
	Table des matières	
	Consignes de sécurité	3
	GUIDE D'UTILISATION QUOTIDIENNE	11
	Installation	39

D E	Bedienungsanleitungen	
	HERD UND OFEN	
	Inhalt	
	Sicherheitshinweise	5
	Kurz anleitung	18
	Installation	39

E N	Operating Instructions	
	COOKER AND OVEN	
	Contents	
	Safety Instructions	7
	Daily reference guide	25
	Installation	39

UK	Інструкція з експлуатації	
	ПЛИТА І ДУХОВАШАФА	
	Зміст	
	Інструкції з техніки безпеки,	8
	ЩОДЕННИЙ ДОВІДНИК	
	ПОСІБНИК	32
	Встановлення,	39

CONSIGNES DE SÉCURITÉ

IMPORTANT - À LIRE ET À RESPECTER

Avant d'utiliser l'appareil, lire attentivement les consignes de sécurité. Conservez-les à portée pour consultation ultérieure.

Le présent manuel et l'appareil en question contiennent des consignes de sécurité importantes qui doivent être lues et observées en tout temps. Le Fabricant décline toute responsabilité si les consignes de sécurité ne sont pas respectées, en cas de mauvaise utilisation de l'appareil, ou d'un mauvais réglage des commandes.

⚠ **MISE EN GARDE** : L'appareil, ainsi que ses parties accessibles, peuvent atteindre une température élevée lors de l'utilisation. Évitez tout contact avec les éléments chauffants. Les enfants de moins de 8 ans doivent être tenus à l'écart de l'appareil, à moins d'être sous surveillance constante.

⚠ **MISE EN GARDE** : Ne pas utiliser la table de cuisson si la surface est cassée ou fissurée - risque de choc électrique.

⚠ **MISE EN GARDE** : Risque d'incendie : Ne rangez aucun objet sur les surfaces de cuisson.

⚠ **ATTENTION** : La cuisson doit être supervisée. Une cuisson de courte durée doit être supervisée en tout temps.

⚠ **MISE EN GARDE** : Une cuisson sans surveillance sur une table de cuisson contenant de la graisse ou de l'huile peut s'avérer dangereuse - risque d'incendie. N'essayez JAMAIS d'éteindre un feu avec de l'eau, mais éteignez l'appareil puis couvrez les flammes à l'aide d'un couvercle par ex. ou d'une couverture antifeu.

⚠ N'utilisez pas la table de cuisson comme surface de travail ou support. Gardez les vêtements et autres matières inflammables loin de l'appareil jusqu'à ce que toutes les composantes soient complètement refroidies - un incendie pourrait se déclarer.

⚠ Les enfants en bas âge (0-3 ans) doivent être tenus à l'écart de l'appareil. Les jeunes enfants (3-8 ans) doivent être tenus à l'écart de l'appareil sauf s'ils se trouvent sous surveillance constante. Les enfants âgés de 8 ans et plus, ainsi que les personnes présentant des capacités physiques, sensorielles ou mentales réduites, ou ne possédant ni l'expérience ni les connaissances requises, peuvent utiliser cet appareil seulement s'ils sont supervisés, ou si une personne responsable leur a expliqué l'utilisation sécuritaire et les dangers potentiels de l'appareil. Ne laissez pas les enfants jouer avec l'appareil. Les enfants ne doivent pas nettoyer, ni procéder à l'entretien de l'appareil sans surveillance.

⚠ **MISE EN GARDE** : L'appareil, ainsi que ses parties accessibles, peuvent atteindre une température

élevée lors de l'utilisation. Évitez tout contact avec les éléments chauffants. Les enfants de moins de 8 ans doivent être tenus à l'écart de l'appareil, à moins d'être sous surveillance constante

⚠ Ne laissez jamais l'appareil sans surveillance pendant le séchage des aliments. Si une sonde peut être utilisée avec l'appareil, utilisez uniquement la sonde de température recommandée pour ce four - un incendie pourrait se déclarer.

⚠ Gardez les vêtements et autres matières inflammables loin de l'appareil jusqu'à ce que toutes les composantes soient complètement refroidies - un incendie pourrait se déclarer. Soyez toujours vigilant lorsque vous faites cuire des aliments riches en matière grasse, huile, ou lorsque vous ajoutez de l'alcool - un incendie pourrait se déclarer. Utilisez des gants pour retirer les plats et les accessoires. À la fin de la cuisson, ouvrez la porte avec soin pour permettre à l'air chaud ou la vapeur de s'évacuer graduellement avant d'accéder la cavité - vous pourriez vous brûler. Évitez d'obstruer les événements d'air chaud à l'avant du four - un incendie pourrait se déclarer.

⚠ Prenez garde de ne pas frapper la porte du four lorsque qu'elle est ouverte ou en position abaissée.

UTILISATION AUTORISÉE

⚠ **MISE EN GARDE** : Cet appareil n'est pas conçu pour fonctionner à l'aide d'un dispositif de commutation externe, comme une minuterie ou un système de télécommande.

⚠ Cet appareil est destiné à un usage domestique et peut aussi être utilisé dans les endroits suivants : cuisines pour le personnel dans les magasins, bureaux et autres environnements de travail ; dans les fermes; par les clients dans les hôtels, motels, et autres résidences similaires.

⚠ Aucune autre utilisation n'est autorisée (p. ex. pour chauffer des pièces).

⚠ Cet appareil n'est pas conçu pour un usage professionnel. N'utilisez pas l'appareil en extérieur.

⚠ N'entreposez pas de substances explosives ou inflammables (p. ex. essence ou bombe aérosol) à l'intérieur ou près de l'appareil - risque d'incendie.

INSTALLATION

⚠ Deux personnes minimum sont nécessaires pour déplacer et installer l'appareil - risque de blessure. Utilisez des gants de protection pour le déballage et l'installation de l'appareil - vous risquez de vous couper.

⚠ L'installation, incluant l'alimentation en eau (selon le modèle), et les connexions électriques, ainsi que les réparations, doivent être exécutées par un technicien qualifié. Ne procédez à aucune réparation ni à aucun remplacement de pièce sur l'appareil autre que ceux spécifiquement

indiqués dans le guide d'utilisation. Gardez les enfants à l'écart du site d'installation. Après avoir déballé l'appareil, assurez-vous qu'il n'a pas été endommagé pendant le transport. En cas de problème, contactez votre revendeur ou le Service Après-Vente le plus proche. Une fois installé, gardez le matériel d'emballage (sacs en plastique, parties en polystyrène, etc.) hors de la portée des enfants - ils pourraient s'étouffer. L'appareil ne doit pas être branché à l'alimentation électrique lors de l'installation - vous pourriez vous électrocuter. Au moment de l'installation, assurez-vous que le câble d'alimentation n'est pas endommagé par l'appareil - risque d'incendie ou de choc électrique. Allumez l'appareil uniquement lorsque l'installation est terminée.

Retirez l'appareil de sa base en mousse de polystyrène uniquement au moment de l'installation.

 N'installez pas l'appareil derrière une porte décorative - un incendie pourrait se déclarer.

 Si la grille est placée sur une base, elle doit être nivelée et fixée à la paroi par la chaîne de conservation fournie, pour éviter l'appareil en glissant de la base.

 **MISE EN GARDE** : Afin d'éviter l'appareil de glisser, la chaîne de retenue fournie doit être installée. Consultez les instructions pour l'installation.

AVERTISSEMENTS ÉLECTRIQUES

 La plaque signalétique se trouve sur le rebord avant du four (visible lorsque la porte est ouverte).

 Il doit être possible de débrancher l'appareil de l'alimentation électrique en retirant la fiche de la prise de courant si elle est accessible, ou à l'aide d'un interrupteur multipolaire en amont de la prise de courant, conformément aux règles de câblage et l'appareil doit être mis à la terre conformément aux normes de sécurité électrique nationales.

 N'utilisez pas de rallonge, de prises multiples ou d'adaptateurs. Une fois l'installation terminée, l'utilisateur ne devra plus pouvoir accéder aux composants électriques. N'utilisez pas l'appareil si vous êtes mouillé ou si vous êtes pieds nus. N'utilisez pas l'appareil si le câble d'alimentation ou la prise de courant est endommagé(e), si l'appareil ne fonctionne pas correctement, ou s'il a été endommagé ou est tombé.

 Si le câble d'alimentation est endommagé, il doit être remplacé avec un câble identique par le fabricant, un représentant du Service Après-vente, ou par toute autre personne qualifiée - vous pourriez vous électrocuter.

 Si le câble électrique doit être remplacé, contactez un centre de maintenance agréé.

 **MISE EN GARDE** : Pour éviter toute décharge électrique, assurez-vous que l'appareil est éteint avant de remplacer l'ampoule.

NETTOYAGE ET ENTRETIEN

 **AVERTISSEMENT** : Assurez-vous que l'appareil est éteint et débranchez de l'alimentation électrique avant d'effectuer le nettoyage ou l'entretien ; n'utilisez jamais un appareil de nettoyage à vapeur - risque de choc électrique.

 N'utilisez pas de produits abrasifs ou de grattoirs métalliques pour nettoyer la vitre de la porte, ils peuvent rayer la surface et, à la longue, briser le verre.

 N'utilisez en aucun cas de produits abrasifs ou corrosifs, de produits chlorés ou de tampons à récurer.

 Assurez-vous que l'appareil a refroidi avant de le nettoyer ou effectuer des travaux d'entretien. - Risque de brûlures.

 **MISE EN GARDE** : Éteignez l'appareil avant de remplacer l'ampoule - vous pourriez vous électrocuter.

ÉLIMINATION DES MATÉRIAUX D'EMBALLAGE

Les matériaux d'emballage sont entièrement recyclables comme l'indique le symbole de recyclage . Les différentes parties de l'emballage doivent donc être jetées de manière responsable et en totale conformité avec la réglementation des autorités locales régissant la mise au rebut de déchets.

MISE AU REBUT DES APPAREILS ÉLECTROMÉNAGERS

Cet appareil est fabriqué avec des matériaux recyclables ou pouvant être réutilisés. Mettez-le au rebut en vous conformant à la réglementation locale en matière d'élimination des déchets. Pour toute information supplémentaire sur le traitement et le recyclage des appareils électroménagers, contactez le service local compétent, le service de collecte des déchets ménagers ou le magasin où vous avez acheté l'appareil. Cet appareil est certifié conforme à la Directive européenne 2012/19/UE relative aux déchets d'équipements électriques et électroniques (DEEE). En s'assurant que ce produit est correctement mis au rebut, vous contribuerez à empêcher toute conséquence nuisible pour l'environnement et la santé. Le symbole  sur le produit ou sur la documentation qui l'accompagne indique qu'il ne doit pas être traité comme un déchet domestique, mais doit être remis à un centre de collecte spécialisé pour le recyclage des appareils électriques et électroniques.

CONSEILS RELATIFS À L'ÉCONOMIE D'ÉNERGIE

Préchauffez le four uniquement si cela est spécifié dans le tableau de cuisson ou dans votre recette. Utilisez des plaques de cuisson foncées, laquées ou émaillées, car elles absorbent mieux la chaleur.

DÉCLARATIONS DE CONFORMITÉ

Cet appareil respecte les exigences d'écoconception du règlement européen 66/2014 conformément à la norme européenne EN 60350-1.

Cet appareil respecte les exigences d'écoconception du règlement européen 66/2014 conformément à la norme européenne EN 60350-2.

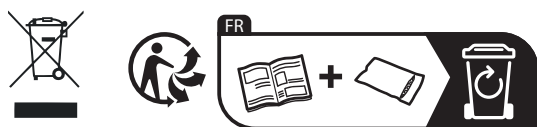

DE

SICHERHEITSHINWEISE

DIESE MÜSSEN DURCHGELESEN UND BEACHTET WERDEN

Diese Sicherheitsanweisungen vor dem Gebrauch durchlesen. Diese Anweisungen zum Nachschlagen leicht zugänglich aufbewahren.

In diesen Anweisungen sowie auf dem Gerät selbst werden wichtige Sicherheitshinweise angegeben, die durchgelesen und stets beachtet werden müssen. Der Hersteller übernimmt keine Haftung für die Nichtbeachtung dieser Sicherheitshinweise, für unsachgemäße Verwendung des Geräts oder falsche Bedienungseinstellung.

⚠ **WARNUNG:** Das Gerät und die zugänglichen Teile werden bei der Benutzung heiß. Das Berühren heißer Teile ist unbedingt zu vermeiden. Kinder unter 8 Jahren dürfen sich dem Gerät nur unter Aufsicht nähern.

⚠ **WARNUNG:** Wenn die Kochfeldoberfläche rissig ist, das Gerät nicht verwenden - Stromschlaggefahr.

⚠ **WARNUNG:** Brandgefahr: Lagern Sie nichts auf der Kochoberfläche.

⚠ **VORSICHT:** Das Garverfahren muss überwacht werden. Ein kurzes Garverfahren muss kontinuierlich überwacht werden.

⚠ **WARNUNG:** Das Kochfeld beim Garen mit Fett oder Öl unbeaufsichtigt zu lassen kann gefährlich sein - Brandgefahr. Versuchen Sie NIEMALS, einen Brand mit Wasser zu löschen, sondern schalten Sie das Gerät aus und decken Sie die Flammen mit einem Deckel oder einer speziellen Brandschutzdecke ab.

⚠ Benutzen Sie die Kochmulde nicht als Arbeitsfläche oder Ablage. Kleidung oder andere brennbare Materialien vom Gerät fernhalten, bis alle Komponenten vollständig abgekühlt sind - Brandgefahr.

⚠ Babys und Kleinkinder (0-3 Jahre) müssen vom Gerät fern gehalten werden. Jüngere Kinder (3-8 Jahre) müssen vom Gerät fern gehalten werden, es sei denn, sie werden ständig beaufsichtigt. Dieses Gerät darf von Kindern ab 8 Jahren sowie Personen mit herabgesetzten physischen, sensorischen oder geistigen Fähigkeiten und Mangel an Erfahrung und Kenntnissen nur unter Aufsicht oder nach ausreichender Einweisung durch eine für ihre Sicherheit verantwortliche Person verwendet werden. Kinder dürfen nicht mit dem Gerät spielen. Die Reinigung und Pflege des Geräts darf von Kindern nicht ohne Aufsicht durchgeführt werden.

⚠ **WARNUNG:** Das Gerät und die zugänglichen Teile werden bei der Benutzung heiß. Das Berühren heißer Teile ist unbedingt zu vermeiden. Kinder unter 8 Jahren dürfen sich dem Gerät nur unter Aufsicht nähern.

⚠ Lassen Sie das Gerät während des Dörrrens von Speisen niemals unbeaufsichtigt. Eignet sich das Gerät für die Verwendung von Sonden, ausschließlich für diesen Ofen empfohlene Temperatursonden verwenden - Brandgefahr.

⚠ Kleidung oder andere brennbare Materialien vom Gerät fernhalten, bis alle Komponenten vollständig abgekühlt sind - Brandgefahr. Beim Garen von fett- oder ölhaltigen Speisen oder bei Zugabe von alkoholischen Getränken besonders wachsam sein - Brandgefahr. Zum Entnehmen von Töpfen und Zubehöerteilen immer Schutzhandschuhe verwenden. Nach Ende des Garens die Tür vorsichtig öffnen, damit heißer Dampf langsam entweichen kann, bevor in den Backofen gelangt wird - Verbrennungsgefahr. Die Warmluftklappen an der Vorderseite des Ofens nicht abdecken - Brandgefahr.

⚠ Vorsichtig vorgehen, wenn die Ofentür geöffnet oder heruntergeklappt ist, um zu vermeiden, dass sie daran stoßen.

ZULÄSSIGE NUTZUNG

⚠ **VORSICHT:** Das Gerät ist nicht für den Betrieb mit einer externen Schaltvorrichtung, z. B. einem Timer oder einer separaten Fernbedienung, ausgelegt.

⚠ Dieses Gerät ist für Haushaltsanwendungen und ähnliche Anwendungen konzipiert, zum Beispiel: Mitarbeiterküchen im Einzelhandel, in Büros oder in anderen Arbeitsbereichen; Gutshäuser; von Kunden in Hotels, Motels, Frühstückspensionen und anderen Wohneinrichtungen.

⚠ Jegliche andere Art der Nutzung (z.B. Aufheizen von Räumen) ist untersagt.

⚠ Dieses Gerät ist nicht für den professionellen Gebrauch ausgelegt. Das Gerät ist nicht für die Benutzung im Freien geeignet.

⚠ Keine explosiven oder entzündbaren Stoffe (z.B. Benzin oder Sprühdosen) in dem oder in der Nähe des Gerätes lagern - Brandgefahr.

INSTALLATION

⚠ Das Gerät muss von zwei oder mehr Personen gehandhabt und aufgestellt werden – Verletzungsgefahr. Schutzhandschuhe zum Auspacken und zur Installation des Geräts verwenden – Schnittgefahr.

⚠ Die Installation, einschließlich der Wasserversorgung (falls vorhanden) und elektrische Anschlüsse und Reparaturen müssen von einem qualifizierten Techniker durchgeführt werden. Reparieren Sie das Gerät nicht selbst und tauschen Sie keine Teile aus, wenn dies vom Bedienungshandbuch nicht ausdrücklich vorgesehen ist. Kinder vom Installationsort fern halten. Prüfen Sie das Gerät nach dem Auspacken auf Transportschäden. Bei auftretenden Problemen wenden Sie sich bitte an Ihren Händler oder den Kundenservice. Nach der Installation müssen Verpackungsabfälle

(Kunststoff, Styroporsteile usw.) außerhalb der Reichweite von Kindern aufbewahrt werden - Erstickungsgefahr. Das Gerät vor Installationsarbeiten von der Stromversorgung trennen - Stromschlaggefahr. Während der Installation sicherstellen, das Netzkabel nicht mit dem Gerät selbst zu beschädigen - Brand- oder Stromschlaggefahr. Das Gerät erst starten, wenn die Installationsarbeiten abgeschlossen sind.

Das Gerät erst unmittelbar vor der Installation von der Polystyrolunterlage nehmen.

 Das Gerät nicht hinter einer dekorativen Tür installieren – Brandgefahr.

 Wenn der Herd auf einen Sockel gestellt wird, muss er nivelliert und mit der mitgelieferten Haltekette an der Wand befestigt werden, um ein Herunterrutschen des Geräts vom Sockel zu vermeiden.

 **WARNUNG:** Um das Gerät vor dem Kippen zu schützen, ist die mitgelieferte Haltekette zu installieren. Siehe Installationsanweisungen.

HINWEISE ZUR ELEKTRIK

 Das Typenschild befindet sich an der Vorderkante des Backofens (bei offener Tür sichtbar).

 Es muss gemäß den Verdrahtungsregeln möglich sein, den Netzstecker des Gerätes zu ziehen, oder es mit einem Trennschalter, welcher der Steckdose vorgeschaltet ist, auszuschalten. Das Gerät muss im Einklang mit den nationalen elektrischen Sicherheitsbestimmungen geerdet sein.

 Verwenden Sie keine Verlängerungskabel, Mehrfachstecker oder Adapter. Nach der Installation dürfen Strom führende Teile für den Benutzer nicht mehr zugänglich sein. Das Gerät nicht bedienen, wenn Sie nasse Hände haben oder barfuß sind. Das Gerät nicht in Betrieb nehmen, wenn das Netzkabel oder der Stecker beschädigt ist, wenn es nicht einwandfrei funktioniert, herunter gefallen ist oder in irgendeiner Weise beschädigt wurde.

 Wenn das Netzkabel beschädigt ist, muss es aus Sicherheitsgründen vom Hersteller, von seinem Kundendienstvertreter oder einer ähnlich qualifizierten Fachkraft mit einem identischen Kabel ersetzt werden - Stromschlaggefahr.

 Wenn das Netzkabel ausgetauscht werden muss, einen autorisierten Kundendienst kontaktieren.

 **WARNUNG:** Stellen Sie vor Austausch der Lampe sicher, dass das Gerät ausgeschaltet ist, es besteht sonst die Gefahr eines Stromschlags.



REINIGUNG UND PFLEGE

 **WARNUNG:** Vor der Durchführung von Wartungsarbeiten, sicherstellen, dass das Gerät ausgeschaltet und von der Stromversorgung getrennt ist. Verwenden Sie niemals Dampfreiniger - Stromschlaggefahr.

 Keine Scheuermittel oder Metallschaber verwenden, um die Glasoberfläche in der Tür zu reinigen. Hierbei kann die Oberfläche verkratzt werden, was zu Glasbruch führen kann.

 Verwenden Sie keine Scheuermittel oder korrosiven Produkte, Reinigungsmittel auf Chlorbasis oder Topfreiniger.

 Vor dem Reinigen oder dem Ausführen von Wartungsarbeiten sicherstellen, dass das Gerät abgekühlt ist. - Verbrennungsgefahr.

 **WARNUNG:** Das Gerät vor dem Austausch der Lampe ausschalten - Stromschlaggefahr.

ENTSORGUNG VON VERPACKUNGSMATERIALIEN

Das Verpackungsmaterial ist zu 100 % wiederverwertbar und trägt das Recycling-Symbol . Werfen Sie das Verpackungsmaterial deshalb nicht einfach weg, sondern entsorgen Sie es gemäß den geltenden örtlichen Vorschriften.

ENTSORGUNG VON HAUSHALTSGERÄTEN

Dieses Gerät wurde aus recycelbaren oder wiederverwendbaren Werkstoffen hergestellt. Entsorgen Sie das Gerät im Einklang mit den lokalen Vorschriften zur Abfallbeseitigung. Genauere Informationen zu Behandlung, Entsorgung und Recycling von elektrischen Haushaltsgeräten sind bei der örtlichen Behörde, der Müllabfuhr oder dem Händler erhältlich, bei dem das Gerät gekauft wurde. Dieses Gerät ist gemäß der Europäischen Richtlinie 2012/19/EU für Elektro- und Elektronik-Altgeräte (WEEE) gekennzeichnet. Durch Ihren Beitrag zur korrekten Entsorgung dieses Produkts schützen Sie die Umwelt und die Gesundheit Ihrer Mitmenschen. Das  Symbol auf dem Gerät bzw. auf dem beiliegenden Informationsmaterial weist darauf hin, dass dieses Gerät kein normaler Haushaltsabfall ist, sondern in einer Sammelstelle für Elektro- und Elektronik-Altgeräte entsorgt werden muss.

ENERGIESPARTIPPS

Heizen Sie den Backofen nur dann vor, wenn es in der Gartabelle oder Ihrem Rezept so angegeben ist. Verwenden Sie dunkel lackierte oder emaillierte Backbleche, da diese die Hitze besser aufnehmen.

KONFORMITÄTSERKLÄRUNG

Dieses Gerät erfüllt die Ökodesign-Anforderungen der EU-Verordnung Nr. 66/2014 in Übereinstimmung mit der Europäischen Norm EN 60350-1.

Dieses Gerät erfüllt die Ökodesign-Anforderungen der EU-Verordnung Nr. 66/2014 in Übereinstimmung mit der Europäischen Norm EN 60350-2.

SAFETY INSTRUCTIONS

IMPORTANT TO BE READ AND OBSERVED

Before using the appliance, read these safety instructions. Keep them nearby for future reference.

These instructions and the appliance itself provide important safety warnings, to be observed at all times. The manufacturer declines any liability for failure to observe these safety instructions, for inappropriate use of the appliance or incorrect setting of controls.

 **WARNING:** The appliance and its accessible parts become hot during use. Care should be taken to avoid touching heating elements. Children less than 8 years of age must be kept away unless continuously supervised.

 **WARNING :** If the hob surface is cracked, do not use the appliance – risk of electric shock.

 **WARNING :** Danger of fire : Do not store items on the cooking surfaces.

 **CAUTION :** The cooking process has to be supervised. A short cooking process has to be supervised continuously.

 **WARNING:** Leaving the hob unattended when cooking with fat or oil can be dangerous – risk of fire. NEVER try to extinguish a fire with water, but switch off the appliance and then cover the flames e.g. with a lid or a fire blanket.

 Do not use the hob as a work surface or support. Keep clothes or other flammable materials away from the appliance, until all the components have cooled down completely – risk of fire.

 Very young children (0-3 years) should be kept away from the appliance. Young children (3-8 years) should be kept away from the appliance unless continuously supervised. Children from 8 years old and above and persons with reduced physical, sensory or mental capabilities or lack of experience and knowledge can use this appliance only if they are supervised or have been given instructions on safe use and understand the hazards involved. Children must not play with the appliance. Cleaning and user maintenance must not be carried out by children without supervision.

 **WARNING:** The appliance and its accessible parts become hot during use. Care should be taken to avoid touching heating elements. Children less than 8 years of age must be kept away unless continuously supervised

 Never leave the appliance unattended during food drying. If the appliance is suitable for probe usage, only use a temperature probe recommended for this oven - risk of fire.

 Keep clothes or other flammable materials away from the appliance, until all the components have cooled down completely - risk of fire. Always

be vigilant when cooking foods rich in fat, oil or when adding alcoholic beverages - risk of fire. Use oven gloves to remove pans and accessories. At the end of cooking, open the door with caution, allowing hot air or steam to escape gradually before accessing the cavity - risk of burns. Do not obstruct hot air vents at the front of the oven - risk of fire.

 Exercise caution when the oven door is in the open or down position, to avoid hitting the door.

PERMITTED USE

 **CAUTION:** The appliance is not intended to be operated by means of an external switching device, such as a timer, or separate remote controlled system.

 This appliance is intended to be used in household and similar applications such as: staff kitchen areas in shops, offices and other working environments; farm houses; by clients in hotels, motels, bed & breakfast and other residential environments.

 No other use is permitted (e.g. heating rooms).

 This appliance is not for professional use. Do not use the appliance outdoors.

 Do not store explosive or flammable substances (e.g. gasoline or aerosol cans) inside or near the appliance - risk of fire.

INSTALLATION

 The appliance must be handled and installed by two or more persons - risk of injury. Use protective gloves to unpack and install - risk of cuts.

 Installation, including water supply (if any), electrical connections and repairs must be carried out by a qualified technician. Do not repair or replace any part of the appliance unless specifically stated in the user manual. Keep children away from the installation site. After unpacking the appliance, make sure that it has not been damaged during transport. In the event of problems, contact the dealer or your nearest Aftersales Service. Once installed, packaging waste (plastic, styrofoam parts etc.) must be stored out of reach of children - risk of suffocation. The appliance must be disconnected from the power supply before any installation operation - risk of electric shock. During installation, make sure the appliance does not damage the power cable - risk of fire or electric shock. Only activate the appliance when the installation has been completed.

Do not remove the appliance from its polystyrene foam base until the time of installation.

 Do not install the appliance behind a decorative door - risk of fire.

 if the range is placed on a base, it must be leveled and fixed to the wall by the retention chain provided, to prevent the appliance slipping from the base.



WARNING: In order to prevent the appliance from tipping, the retention chain provided must be installed. Refer to the instructions for installation.

ELECTRICAL WARNINGS

⚠ The rating plate is on the front edge of the oven (visible when the door is open).

⚠ It must be possible to disconnect the appliance from the power supply by unplugging it if plug is accessible, or by a multi-pole switch installed upstream of the socket in accordance with the wiring rules and the appliance must be earthed in conformity with national electrical safety standards.

⚠ Do not use extension leads, multiple sockets or adapters. The electrical components must not be accessible to the user after installation. Do not use the appliance when you are wet or barefoot. Do not operate this appliance if it has a damaged power cable or plug, if it is not working properly, or if it has been damaged or dropped.

⚠ If the supply cord is damaged, it must be replaced with an identical one by the manufacturer, its service agent or similarly qualified persons in order to avoid a hazard - risk of electric shock.

⚠ If the power cable needs to be replaced, contact an authorized service center.

⚠ **WARNING:** Ensure that the appliance is switched off before replacing the lamp to avoid the possibility of electric shock.

CLEANING AND MAINTENANCE

⚠ **WARNING:** Ensure that the appliance is switched off and disconnected from the power supply before performing any maintenance operation; never use steam cleaning equipment - risk of electric shock.

⚠ Do not use harsh abrasive cleaners or metal scrapers to clean the door glass since they can scratch the surface, which may result in shattering of the glass.

⚠ Do not use abrasive or corrosive products, chlorine-based cleaners or pan scourers.

⚠ Make sure the appliance has cooled down before cleaning or performing maintenance. - risk of burns.

⚠ **WARNING:** Switch off the appliance before replacing the lamp - risk of electric shock.

DISPOSAL OF PACKAGING MATERIALS

The packaging material is 100% recyclable and is marked with the recycle symbol . The various parts of the packaging must therefore be disposed of responsibly and in full compliance with local authority regulations governing waste disposal.

DISPOSAL OF HOUSEHOLD APPLIANCES

This appliance is manufactured with recyclable or reusable materials. Dispose of it in accordance with local waste disposal regulations.



For further information on the treatment, recovery and recycling of household electrical appliances, contact your local authority, the collection service for household waste or the store where you purchased the appliance. This appliance is marked in compliance with European Directive 2012/19/EU, Waste Electrical and Electronic Equipment (WEEE). By ensuring this product is disposed of correctly, you will help prevent negative consequences for the environment and human health. The symbol  on the product or on the accompanying documentation indicates that it should not be treated as domestic waste but must be taken to an appropriate collection centre for the recycling of electrical and electronic equipment.

ENERGY SAVING TIPS

Only preheat the oven if specified in the cooking table or your recipe. Use dark lacquered or enamelled baking trays as they absorb heat better.

DECLARATIONS OF CONFORMITY

This appliance meets Ecodesign requirements of European Regulation 66/2014 in compliance with the European standard EN 60350-1.

This appliance meets Ecodesign requirements of European Regulation 66/2014 in compliance with the European standard EN 60350-2.

UK ІНСТРУКЦІЇ З ТЕХНІКИ БЕЗПЕКИ

ВАЖЛИВІ ПРАВИЛА, ЯКІ ТРЕБА ПРОЧИТАТИ ТА ЯКИХ СЛІД ДОТРИМУВАТИСЯ

Перед використанням приладу прочитайте ці інструкції з техніки безпеки. Збережіть їх для подальшого використання.

У цих інструкціях та на самому приладі містяться важливі попередження про небезпеку, які слід завжди виконувати. Виробник не несе жодної відповідальності за недотримання цих інструкцій з техніки безпеки, за неналежне використання приладу або неправильне налаштування елементів управління.

⚠ **ПОПЕРЕДЖЕННЯ:** Під час використання прилад і його доступні частини нагріваються. Слід бути обережними, щоб не торкнутися нагрівальних елементів. Дітей до 8 років не можна залишати поруч із приладом без постійного нагляду.

⚠ **ПОПЕРЕДЖЕННЯ:** Якщо варильна поверхня тріснула, не користуйтеся приладом - існує ризик ураження електричним струмом.

⚠ **ПОПЕРЕДЖЕННЯ:** Щоб уникнути пожежі: не зберігайте жодних предметів на поверхнях для приготування.

⚠ **ОБЕРЕЖНО:** слід наглядати за процесом готування. За короткочасним процесом готування слід наглядати постійно.

⚠ **ПОПЕРЕДЖЕННЯ:** Залишати варильну панель без нагляду під час приготування їжі із вмістом жиру або олії може бути небезпечним — це може призвести до виникнення пожежі. **НІКОЛИ** не намагайтеся загасити вогонь водою. Вимкніть прилад і накрийте чимось вогонь, наприклад кришкою або протипожежною ковдрою.

⚠ Не використовуйте варильну панель як робочу поверхню або підставку. Не кладіть одяг або інші легкозаймисті матеріали поблизу приладу, доки повністю не охолонуть всі його компоненти — існує ризик виникнення пожежі.

 Не дозволяйте маленьким дітям (до 3 років) підходити надто близько до приладу. Не дозволяйте маленьким дітям (від 3 до 8 років) підходити надто близько до приладу без постійного нагляду. До користування приладом допускаються діти віком від 8 років, особи з фізичними, сенсорними чи розумовими вадами, а також особи, які не мають досвіду чи знань щодо використання цього приладу, тільки за умови, що такі особи отримали інструкції щодо безпечного використання приладу, розуміють можливий ризик або використовують прилад під наглядом. Не дозволяйте дітям гратися з приладом. Діти можуть чистити та обслуговувати прилад лише під наглядом дорослих.

 **ПОПЕРЕДЖЕННЯ:** Під час використання прилад і його доступні частини нагріваються. Слід бути обережними, щоб не торкнутися нагрівальних елементів. Дітей до 8 років не можна залишати поруч із приладом без постійного нагляду

 Не залишайте прилад без нагляду, коли сушите продукти. Якщо прилад придатний для використання датчика, застосовуйте тільки температурний датчик, який рекомендовано для цієї духової шафи – існує ризик виникнення пожежі.

 Не кладіть одяг або інші легкозаймисті матеріали поблизу приладу, доки повністю не охолонуть всі його компоненти – існує ризик виникнення пожежі. Завжди будьте обережні під час приготування страв з використанням жиру, олії або при додаванні алкогольних напоїв – існує ризик виникнення пожежі. При діставанні посуду й аксесуарів користуйтеся прихваткою. Наприкінці готування з обережністю відкрийте дверцята, щоб дозволити поступово вийти гарячому повітрю або парі, перш ніж наблизитись до духової шафи – існує ризик отримання опіків. Не блокуйте вентиляційні отвори для нагрітого повітря на передній частині духової шафи - існує ризик виникнення пожежі.

 Коли дверцята духовки відкриті або знаходяться у нижньому положенні слід пильнувати, щоб не вдаритись ними.

ДОЗВОЛЕНЕ ВИКОРИСТАННЯ

 **ОБЕРЕЖНО:** Цей прилад не призначений для експлуатації із зовнішнім пристроєм для перемикання, наприклад, таймером або окремою системою дистанційного керування.

 Цей прилад призначено для використання в побутових і подібних умовах, наприклад таких: у кухонних зонах магазинів, офісів та інших робочих середовищ; у фермерських господарствах; клієнтами в готелях, мотелях, хостелах і інших житлових приміщеннях.

 Забороняється використовувати прилад для інших цілей (наприклад, для опалення приміщень).

 Цей пристрій не призначений для професійного використання. Не використовуйте прилад за межами приміщення.

 Не зберігайте вибухонебезпечні або горючі речовини (наприклад, бензин або аерозольних балончиків) всередині або поблизу приладу – існує небезпека виникнення пожежі.

УСТАНОВЛЕННЯ

 Встановлення і обслуговування приладу повинно виконуватись принаймні двома особами для уникнення ризику травмування. Під час розпакування та встановлення приладу використовуйте захисні рукавиці - існує ризик порізів.

 Установлення, включаючи підключення подачі води (за наявності), виконання електричних з'єднань і ремонт, має виконувати кваліфікований персонал. Не ремонтуйте та не замінюйте жодну частину приладу, якщо в інструкції з експлуатації прямо не вказано, що це необхідно зробити. Не дозволяйте дітям наближатись до місця установлення. Розпакувавши прилад, перевірте, чи не пошкоджений він під час транспортування. Якщо це так, зверніться до дилера або найближчого центру післяпродажного обслуговування. Після установлення, залишки упаковки (пластик, пінополістиролові елементи і т.п.) повинні зберігатися в недоступному для дітей місці - існує небезпека удушення. Перед проведенням будь-яких робіт з установлення прилад слід відключити від електромережі — існує ризик ураження електричним струмом. Під час установлення приладу переконайтеся, що він не перетискає кабель живлення — існує ризик виникнення пожежі або ураження електрострумом. Вмикайте прилад лише після завершення процедури його установлення.

Не виймайте прилад з пінополістиролу до моменту його встановлення.

 Не встановлюйте прилад за декоративними дверцятами – існує ризик виникнення пожежі.

 якщо плита розміщена на підставці, її потрібно вирівняти і прикріпити до стіни за допомогою утримуючого ланцюга, щоб запобігти зісковзуванню приладу з підставки.

 **ПОПЕРЕДЖЕННЯ:** Для запобігання перекидання приладу необхідно встановити утримуючий ланцюг. Див. інструкції зі встановлення.

ПОПЕРЕДЖЕННЯ ЩОДО ЕЛЕКТРОТЕХНІЧНИХ РОБІТ

 Паспортна табличка знаходиться на передньому краї духової шафи (видно, коли дверцята відкриті).

⚠ Слід забезпечити можливість від'єднання приладу від електромережі шляхом витягування вилки (за наявності) з розетки або за допомогою багатополюсного перемикача, встановленого перед розеткою згідно з правилами монтажу електропроводки, крім того, прилад має бути заземлений відповідно до національних стандартів електробезпеки.

⚠ Не використовуйте подовжувачі, розгалужувачі або перехідники. Після підключення електричні компоненти не мають бути досяжні користувачеві. Не використовуйте прилад, якщо ви мокрі або босоніж. Забороняється користуватися цим приладом у разі пошкодження кабелю живлення або вилки, та у разі неналежної роботи приладу або пошкодження чи падіння.

⚠ Якщо кабель електроживлення пошкоджений, слід звернутися до виробника, його сервісного агента або особи з подібною кваліфікацією з метою заміни пошкодженого кабеля на ідентичний кабель, щоб уникнути можливої небезпеки, а саме ризику ураження електричним струмом.

⚠ У разі необхідності заміни кабеля живлення, зверніться до авторизованого сервісного центру.

⚠ **ПОПЕРЕДЖЕННЯ:** Переконайтеся, що прилад вимкнено, перш ніж замінювати лампу, щоб уникнути можливості ураження електричним струмом.

ЧИЩЕННЯ ТА ОБСЛУГОВУВАННЯ

⚠ **ПОПЕРЕДЖЕННЯ:** Перед виконанням технічного обслуговування приладу переконайтеся в тому, що він вимкнений і відключений від джерела живлення; ніколи не застосовуйте пристрої чищення парою — існує ризик ураження електричним струмом.

⚠ Не використовуйте абразивні очисники та гострі металеві скребки для очищення скла на дверцятах, оскільки вони можуть подряпати поверхню, унаслідок чого скло може тріснути.

⚠ Не використовуйте абразивні чи їдкі матеріали, очисники на основі хлору або металеві щітки.

⚠ Перш ніж виконувати обслуговування або очищення, переконайтеся, що прилад охолонув. - існує небезпека опіків.

⚠ **ПОПЕРЕДЖЕННЯ:** Вимкніть пристрій перед тим, як здійснювати заміну лампи – існує ризик ураження електричним струмом.

УТИЛІЗАЦІЯ ПАКУВАЛЬНИХ МАТЕРІАЛІВ

Пакувальний матеріал на 100% підлягає вторинній переробці та позначений символом . Тому різні частини упаковки слід утилізувати відповідально та згідно з місцевими правилами щодо утилізації відходів.

УТИЛІЗАЦІЯ ПОБУТОВИХ ПРИЛАДІВ

Цей прилад виготовлено з матеріалів, які підлягають вторинній переробці або придатні для повторного використання. Утилізуйте його відповідно до місцевих правил утилізації відходів. Для отримання додаткової інформації про поводження з побутовими електричними приладами, їх утилізацію та вторинну переробку зверніться до місцевих органів, служби утилізації побутових відходів або в магазин, де ви придбали прилад. Цей прилад марковано відповідно до Європейської директиви 2012/19/ЄС про відходи електричного й електронного обладнання (WEEE). Забезпечивши правильну утилізацію цього приладу, ви допоможете запобігти негативним наслідкам для довкілля та здоров'я людей. Символ  на виробі або в супровідній документації вказує на те, що його не можна утилізувати як побутові відходи, а слід здати на утилізацію до відповідного центру збору відходів електричного й електронного обладнання для вторинної переробки.

РЕКОМЕНДАЦІЇ ЩОДО ЗАОЩАДЖЕННЯ ЕЛЕКТРОЕНЕРГІЇ

Прогрівайте духову шафу лише тоді, коли це вказано у таблиці приготування, або в рецепті. Використовуйте темні лаковані або емальовані деко для випікання, оскільки вони краще поглинають тепло.

ДЕКЛАРАЦІЯ ПРО ВІДПОВІДНІСТЬ

Конструкція цього приладу відповідає екологічним вимогам, які наведено в Регламенті ЄС 66/2014, та Європейському стандарту EN 60350-1.

Конструкція цього приладу відповідає екологічним вимогам, які наведено в Регламенті ЄС 66/2014, та Європейському стандарту EN 60350-2.

GUIDE D'UTILISATION QUOTIDIENNE

! Lire attentivement les Consignes de santé et de sécurité avant d'utiliser l'appareil.

DESCRIPTION DU PRODUIT

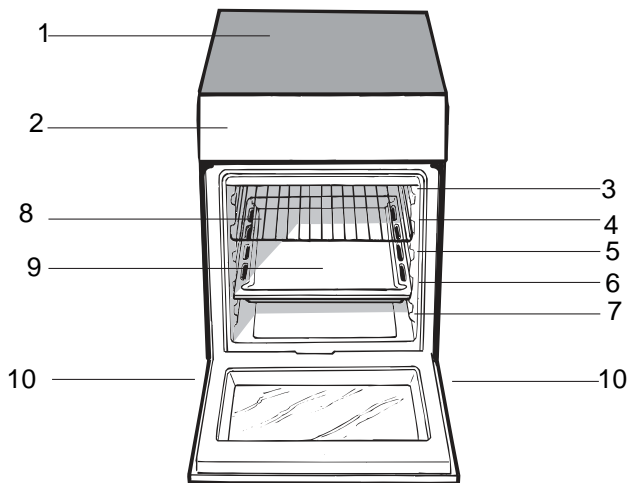

1. Plan de cuisson vitrocéramique
2. Tableau de bord GLISSIÈRES de coulissement
3. niveau 5
4. niveau 4
5. niveau 3
6. niveau 2
7. niveau 1
8. Support **GRILLE**
9. Support **LECHEFRITE**
10. Pied de réglage

PANNEAU DE COMMANDES

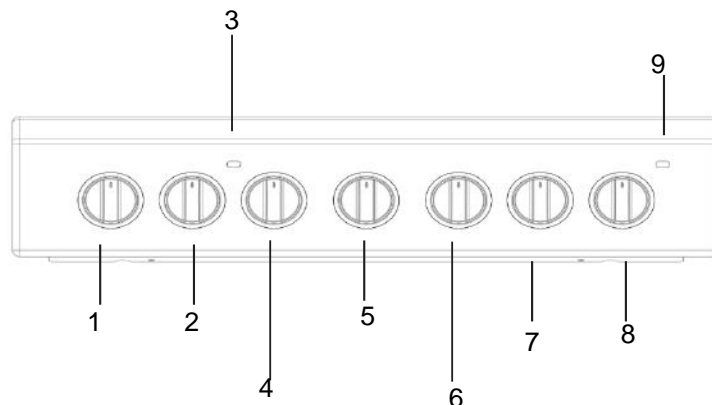

1. **BRÛLEURS** de la table de cuisson
Boutons de commande
2. **BRÛLEURS** de la table de cuisson
Boutons de commande
3. **THERMOSTAT**
Lampe témoin

4. **THERMOSTAT**
Bouton
5. **MINUTEUR**
Bouton
6. **SÉLECTEUR**
Bouton

7. **BRÛLEURS** de la table de cuisson
Boutons de commande
8. **BRÛLEURS** de la table de cuisson
Boutons de commande
9. Voyant de fonctionnement de la plaque électrique

CARACTÉRISTIQUES TECHNIQUES

ETIQUETTE ENERGIE et ÉCOCONCEPTION	- Consommation énergie convection naturelle. Fonction four : ECO
---	--

*L'étiquette collée est à l'intérieur du portillon ou sur la paroi intérieure gauche (visible après avoir sorti le tiroir chauffe-plats).

Pour les modèles équipés d'une grille de réduction, n'utiliser cette dernière que pour le brûleur auxiliaire, en cas d'utilisation de casseroles ayant moins de 12 cm de diamètre.

Utilisation du four

Lors de son premier allumage, faire fonctionner le four à vide, porte fermée, pendant au moins une heure en réglant la température à son maximum. Puis éteindre le four, ouvrir la porte et aérer la pièce. L'odeur qui se dégage est due à l'évaporation des produits utilisés pour protéger le four.

Ne jamais poser d'objets à même la sole du four, l'émail risque de s'abîmer.

1. Pour sélectionner le programme de cuisson souhaité, tourner le bouton PROGRAMMES.
2. Choisir la température conseillée pour ce programme ou celle qu'on préfère à l'aide du bouton THERMOSTAT.

Un tableau de cuisson sert de guide et indique notamment les températures conseillées pour plusieurs préparations culinaires (voir tableau cuisson au four).

En cours de cuisson, il est possible à tout moment de :

- modifier le programme de cuisson à l'aide du bouton PROGRAMMES;
- modifier la température à l'aide du bouton THERMOSTAT;
- interrompre la cuisson en ramenant le bouton PROGRAMMES sur "0".

Il faut toujours enfourner les plats sur la grille fournie avec l'appareil.

Voyant THERMOSTAT

Allumé, il signale la montée en chaleur du four. Il s'éteint dès que la température sélectionnée est atteinte. Le voyant s'allume et s'éteint tour à tour pour indiquer que le thermostat fonctionne et maintient la température au degré près.

Eclairage du four

Pour l'allumer, amenez le bouton PROGRAMMES sur une position autre que la position "0". Il reste allumé tant que le four est en marche. Si vous amenez le bouton sur  la lampe s'allume sans activer aucune résistance.

Programmes de cuisson

Pour tous les programmes il est possible de sélectionner une température comprise entre 60°C et MAX., sauf pour le programme GRIL, pour lequel il est préconisé de sélectionner MAX.



Programme **FOUR STATIQUE**

Mise en marche des résistances de voûte et de sole. Pour cette cuisson traditionnelle mieux vaut cuire sur un seul niveau : la cuisson sur plusieurs niveaux entraînerait une mauvaise distribution de la chaleur.



Programme **Pâtisserie**

L'élément chauffant inférieur est branché. Cette position est conseillée pour parfaire la cuisson d'aliments (placés dans des plats à rôti) qui sont déjà bien cuits à la surface mais encore mous à l'intérieur ou pour des gâteaux garnis de fruits ou de confiture qui ont besoin de se colorer modérément à leur surface. A remarquer que cette fonction ne permet pas d'atteindre une température maximum à l'intérieur du four (250°C), il est par conséquent déconseillé de cuire en maintenant longuement le four dans cette position à moins qu'il ne s'agisse de gâteaux qui exigent des températures inférieures ou égales à 180°C.



Programme **Résistance de voûte**

Mise en marche de la résistance de voûte. La température plutôt élevée et directe du gril permet de saisir immédiatement les viandes évitant ainsi qu'elles ne durcissent en perdant leur jus.



Programme **GRIL**

Mise en marche de la résistance de voûte et du tournebroche. La cuisson au gril est particulièrement recommandée pour les plats qui exigent une température élevée à leur surface : côtes de veau et de bœuf, entrecôtes, filet, hamburgers, etc...

Les cuissons GRIL doivent avoir lieu porte fermée.



Mode **ECO**

Pour cuire les rôtis farcis et les filets de viande sur une seule grille. Pour utiliser le cycle ÉCO et optimiser ainsi la consommation d'énergie, la porte du four ne doit pas être ouverte avant la fin de la cuisson.

Conseils de cuisson

En cas de cuisson en mode GRIL, placer la lèche-frite au gradin 1 pour récupérer les jus de cuisson.

GRIL

- Placer la grille au gradin 3 ou 4, enfourner les plats au milieu de la grille.
- Nous conseillons de sélectionner le niveau d'énergie maximum. Ne pas s'inquiéter si la résistance de voûte n'est pas allumée en permanence: son fonctionnement est contrôlé par un thermostat.

PIZZA

- Utiliser un plat en aluminium léger et l'enfourner sur la grille du four.
En cas d'utilisation du plateau émaillé, le temps de cuisson sera plus long et la pizza beaucoup moins croustillante.
- Si les pizzas sont bien garnies, n'ajouter la mozzarella qu'à mi-cuisson.

Minuteur

Pour actionner le Minuteur procéder comme suit :

1. tourner le bouton MINUTEUR et faire un tour presque complet dans le sens des aiguilles d'une montre ⤴ pour remonter la sonnerie;
2. tourner le bouton MINUTEUR dans les sens inverse des aiguilles d'une montre ⤵ pour sélectionner la durée désirée.

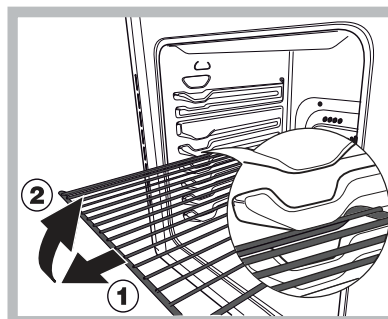

ATTENTION ! Le four est équipé d'un système d'arrêts de grilles qui permet de les retirer sans que ces dernières sortent entièrement du four.(1)

Pour sortir complètement les grilles il suffit, comme illustré, de les soulever en les saisissant par l'avant et de les tirer (2).

Niche inférieure

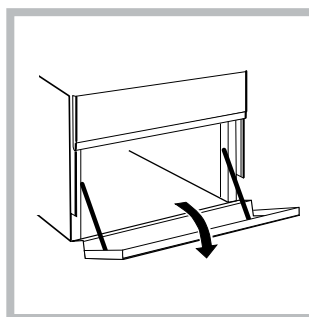

Une niche ménagée au-dessous du four peut être utilisée pour entreposer des accessoires ou des casseroles. Pour ouvrir le volet, faites-le pivoter vers le bas (voir figure).

Ne pas stocker de matériel inflammable dans la niche du bas.

Les surfaces intérieures du tiroir (s'il y en a un) peuvent devenir chaudes.

Utilisation du plan de cuisson vitrocéramique

La colle utilisée pour les joints laisse des traces de graisse sur le verre. Nous conseillons de les éliminer avant d'utiliser l'appareil à l'aide d'un produit d'entretien non abrasif. Une odeur de caoutchouc peut se dégager au cours des premières heures d'utilisation, elle disparaîtra très vite.

Allumer et éteindre les foyers

Pour allumer un foyer, tourner le bouton correspondant dans le sens des aiguilles d'une montre.

Pour l'éteindre, tourner le bouton dans le sens inverse des aiguilles d'une montre jusqu'à "0".

L'allumage du voyant FONCTIONNEMENT FOYERS signale qu'au moins un foyer du plan de cuisson est allumé.

Les foyers

Le plan de cuisson est équipé d'éléments chauffants électriques radiants. Ils deviennent rouges pendant leur fonctionnement :

A. Foyers radiants

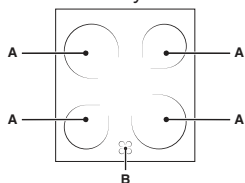

B. Voyant de chaleur résiduelle : il signale une température supérieure à 60°C du foyer correspondant et ce même après extinction de ce dernier.

Foyers radiants

Les résistances circulaires des foyers radiants deviennent rouges 10-20 secondes à peine après allumage.

Position	Plaque normale ou rapide
0	Eteint
1	Cuisson de légumes verts, poissons
2	Cuisson de pommes de terre (à la vapeur) soupes, pois chiches, haricots
3	Pour continuer la cuisson de grandes quantités d'aliments, minestrone
4	Rôtir (moyen)
5	Rôtir (fort)
6	Rissoler ou rejoindre l'ébullition en peu de temps

Conseils d'utilisation du plan de cuisson

- Utiliser des casseroles à fond plat et de forte épaisseur pour qu'elles adhèrent parfaitement à la zone de chauffe ;

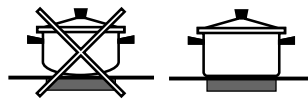

- utiliser des casseroles dont le diamètre couvre complètement la zone de chauffe de façon à exploiter au mieux toute la chaleur disponible ;

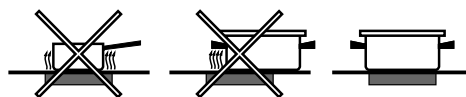

- s'assurer que le fond des casseroles est parfaitement sec et propre : l'adhérence aux foyers sera ainsi optimale et tant les casseroles que le plan de cuisson dureront plus longtemps ;
- éviter d'utiliser des casseroles qui sont aussi utilisées sur les brûleurs à gaz : la concentration de chaleur des brûleurs à gaz peut déformer le fond de la casserole qui perd son adhérence ;
- ne jamais laisser un foyer allumé sans casserole, il risque de s'endommager.

Tableau de cuisson

Position sélecteur	Aliments à cuire	Poids (Kg)	Position gradins en partant du bas	Temps de préchauffage (minutes)	Position sélecteur de températures	Temps de cuisson (minutes)	
1 Statique - Traditionnel	Canard	1	3	15	200	65-75	
	Rôti de veau ou de bœuf	1	3	15	200	70-75	
	Rôti de porc	1	3	15	200	70-80	
	Biscuits (pâte brisée)	-	3	15	180	15-20	
	Tartes	1	3	15	180	30-35	
	Lasagnes	1	3	10	190	35-40	
	Agneau	1	2	10	180	50-60	
	Maquereau	1	2	10	180	30-35	
	Plum-cake	1	2	10	170	40-50	
	Choux	0.3	3	10	180	30-35	
	Génoise	0.5	3	10	170	20-25	
	Quiches	1.5	3	15	200	30-35	
2 Four Pâtisserie	Gâteaux levés	0,5	3	15	160	30-40	
	Tartes	1	3	15	180	35-40	
	Gâteaux aux fruits	1	3	15	180	50-60	
	Brioche	0,5	3	15	160	25-30	
3 Résistance de voûte	Pour parfaire la cuisson	-	3/4	15	220	-	
4 Gril	Soles et seiches	1	4	5	Max	8-10	
	Brochettes de calmars et crevettes	1	4	5	Max	6-8	
	Tranches de colin	1	4	5	Max	10	
	Légumes grillés	1	3/4	5	Max	10-15	
	Côte de veau	1	4	5	Max	15-20	
	Côtelettes	1	4	5	Max	15-20	
	Hamburgers	1	4	5	Max	7-10	
	Maquereaux	1	4	5	Max	15-20	
	Croque-monsieur	n.° 4	4	5	Max	2-3	
	Avec tournebroche (sur certains modèles)						
	Veau à la broche	1.0	-	5	Max	80-90	
Poulet à la broche	1.5	-	5	Max	70-80		
Agneau à la broche	1.0	-	5	Max	70-80		

N.B. : les temps de cuisson sont purement indicatifs et peuvent être modifiés selon les goûts de chacun. En cas de cuisson au gril, placez toujours la lèche-frite sur le 1er gradin en partant du bas.

Economies et respect de l'environnement

- Pour vos cuissons au Gratin, nous vous conseillons de garder la porte du four fermée : Vous obtiendrez de meilleurs résultats tout en faisant de sensibles économies d'énergie (10% environ).
- Évitez, dans la mesure du possible, de préchauffer le four et veuillez toujours le remplir. Ouvrez le moins possible la porte de votre four, car chaque ouverture laisse échapper la chaleur. Pour faire des économies considérables d'énergie, éteignez le four cinq à dix minutes avant la fin du temps de cuisson programmé et utilisez la chaleur dégagée par le four.
- Gardez les joints propres et bien rangés afin d'éviter toute perte d'énergie par la porte.
- Si vous avez souscrit un plan tarifaire particulier auprès de la compagnie d'électricité, vous pouvez économiser en faisant fonctionner votre appareil lorsque l'énergie vous revient moins chère.
- La base de votre casserole ou de votre poêle doit couvrir la plaque chauffante. Si elle est plus petite, une quantité précieuse d'énergie sera perdue et les casseroles qui débordent laisseront des résidus incrustés qui peuvent être difficiles à enlever.
- Faites cuire vos aliments dans des casseroles ou des poêles à couvercle et utilisez le moins d'eau possible. Faire cuire les aliments dans des casseroles ouvertes augmente considérablement la consommation d'énergie.
- Utilisez exclusivement des casseroles et poêles à fond plat.
- Si vous cuisinez un aliment qui nécessite beaucoup de temps, il est préférable d'utiliser un autocuiseur qui est deux fois plus rapide et économise un tiers de l'énergie.

Mise hors tension

Avant toute opération de nettoyage ou d'entretien coupez l'alimentation électrique de l'appareil.

Nettoyage du plan de cuisson vitrocéramique

Ne jamais utiliser de détergents abrasifs ou corrosifs, tels que des bombes aérosols pour grilloirs et fours, des détacheurs et dérouilleurs, des poudres à récurer ou des éponges à surface abrasive : ils risquent de rayer irrémédiablement la surface.

- Pour un entretien courant, passer une éponge humide sur la surface de la table et essuyer avec du papier essuie-tout.
- Si la table est sale, frotter avec un produit d'entretien adapté au verre vitrocéramique, rincer et essuyer.
- Pour enlever les salissures en relief, utiliser un grattoir spécial (pas fourni avec l'appareil). Intervenir dès que possible, ne pas attendre que l'appareil ait refroidi afin d'éviter toute incrustation des salissures. L'utilisation d'une éponge en fil d'acier inoxydable, spéciale verre vitrocéramique, imprégnée d'eau savonneuse donne d'excellents résultats.
- Tout objet, matière plastique ou sucre ayant accidentellement fondu sur la table de cuisson doit être aussitôt enlevé à l'aide du grattoir tant que la surface est encore chaude.
- Une fois que la table est propre, elle peut être traitée

avec un produit d'entretien et de protection spécial : celui-ci forme un film invisible qui protège la surface en cas de débordement accidentel. Opérer de préférence quand l'appareil est tiède ou froid.

- Prendre soin de toujours bien rincer à l'eau claire et d'essuyer la table : les résidus des produits pourraient en effet s'incruster lors d'une prochaine cuisson.

Produits de nettoyage spéciaux pour vitrocéramique	Où les acheter
Raclette à lames et lames de rechange	Bricolage et quincaillerie
Stahl-Fix SWISSCLEANER WK TOP Autres produits pour vitrocéramique	Articles ménagers Bricolage Quincaillerie Supermarchés

Remplacement de l'ampoule d'éclairage du four

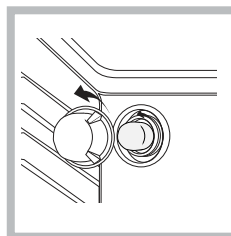

1. Débranchez le four, enlevez le couvercle en verre du logement de la lampe (voir figure).
2. Dévissez l'ampoule et remplacez-la par une autre de même type : tension 230 V, puissance 25 W, culot E 14.
3. Remontez le couvercle et

rebranchez le four au réseau électrique.

Ne pas utiliser la lampe du four comme éclairage de la pièce.

Ce produit contient une source lumineuse de classe d'efficacité énergétique E.

Pour obtenir de l'aide, appelez le numéro disponible dans le livret de garantie fourni avec l'appareil, ou suivez les directives sur notre site Web. Soyez prêt à fournir :

- Une brève description du problème
- Le type et le modèle exact de l'appareil
- Le code d'aide (le nombre qui suit le mot SERVICE sur la plaque signalétique PLACÉE sur l'appareil, qui est visible sur le bord intérieur gauche lorsque la porte est ouverte)
- Votre adresse complète
- Un numéro de téléphone où vous pouvez être rejoint

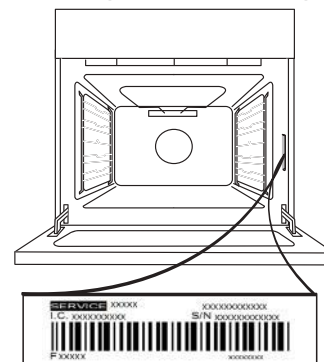

Veillez noter : Si des réparations sont nécessaires, veuillez contacter un Service Après-vente autorisé pour garantir que des pièces d'origines sont utilisées et que la réparation est effectuée correctement.

Veillez vous référer au livret de garantie pour plus d'information sur la garantie.

ENLEVER ET RÉINSTALLER LA PORTE

1. Pour enlever la porte, ouvrez-la complètement et abaissez les loquets jusqu'à qu'ils soient déverrouillés.

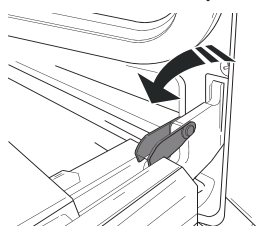

2. Fermez le plus possible la porte. Tenez la porte fermement avec les deux mains – ne la tenez pas par la poignée. Enlevez simplement la porte en continuant à la fermer tout en la tirant vers le haut (a) jusqu'à ce qu'elle soit dégagée de ses appuis (b).

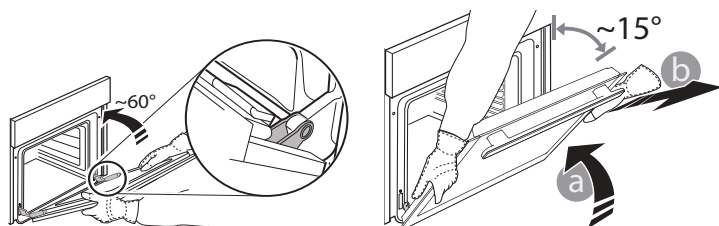

Placez la porte de côté, l'appuyant sur une surface souple.

3. Réinstallez la porte en la plaçant devant le four pour aligner les crochets des charnières avec leurs appuis, et insérez la partie supérieure sur son appui.

4. Abaissez la porte pour ensuite l'ouvrir complètement. Abaissez les loquets dans leur position originale : Assurez-vous de les abaisser complètement.

5. Essayez de fermer la porte et assurez-vous qu'elle est alignée avec le panneau de commande. Sinon, répétez les étapes précédentes.

CLICK & CLEAN - NETTOYER LA VITRE

1. Après avoir enlevé la porte et l'avoir placée sur une surface matelassée, les poignées vers le bas, appuyez sur les deux fermetures en même temps et enlevez le bord supérieur de la porte en la tirant vers vous.

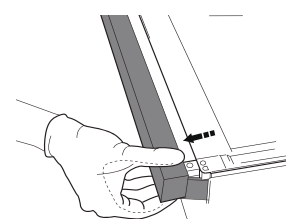
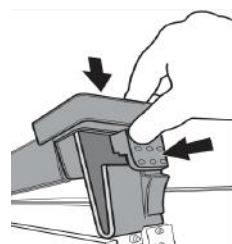

2. Soulevez et tenez fermement la vitre intérieure avec les deux mains, enlevez-la et placez-la sur une surface matelassée avant de la nettoyer.

3. Lors du remontage de la porte intérieure verre insérer le panneau de verre correctement, de sorte que le texte écrit sur le panneau n'est pas inversée et peuvent être facilement lisibles.

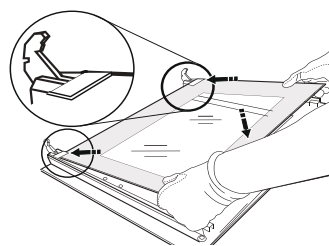

4. Remplacez le bord supérieur : un déclic indique le positionnement correct. Assurez-vous que le joint est bien placé avant de replacer la porte.

Nettoyage du four à la vapeur :

Ce mode de nettoyage est recommandé après la cuisson des aliments gras (rôtis, viande, etc.)

Cette méthode de nettoyage peut simplifier le processus d'élimination de la saleté qui se trouve sur les parois du four, en produisant de la vapeur à l'intérieur de la cavité de l'appareil. Il sera ainsi plus facile de nettoyer la cavité du four elle-même.

Important ! Avant de lancer le processus de nettoyage à la vapeur :

- enlever tous les débris alimentaires et résidus gras susceptibles de se trouver au fond de la cavité du four ;
- enlever tous les accessoires (grilles et poêles).

Après avoir pris toutes ces précautions, il est conseillé :

1 – de verser 300 ml d'eau dans la poêle profonde du four ; posez-la au premier niveau à partir du bas. Pour les modèles sans poêle profonde, utiliser un moule de four standard installé sur la grille, au premier niveau à partir du bas.

- 2 – Sélectionner la fonction:  **FOUR INFÉRIEUR** et définir la température sur 90°C ;
- 3 – Laisser le four en MARCHE pendant 35 minutes ;
- 4 – Éteindre le four ;
- 5 – Après le refroidissement du four, en ouvrir la porte et terminer le processus de nettoyage avec de l'eau et un chiffon humide.
- 6 – Éliminer tout résidu d'eau contenu dans la cavité au terme du processus de nettoyage.

Si le nettoyage à la vapeur se fait après la cuisson d'aliments particulièrement gras ou lorsque le four est très sale, veuillez procéder au nettoyage selon la méthode classique recommandée dans le paragraphe précédent.

Nettoyer le four uniquement lorsqu'il a refroidi !

Assistance

Indiquez-lui :

- le modèle de votre appareil (Mod.)
- son numéro de série (S/N)

Ces informations figurent sur la plaquette signalétique apposée sur votre appareil et/ou sur son emballage.

DE KURZ ANLEITUNG

! Lesen Sie vor Inbetriebnahme des Geräts sorgfältig die Sicherheitshinweise.

PRODUKTBESCHREIBUNG

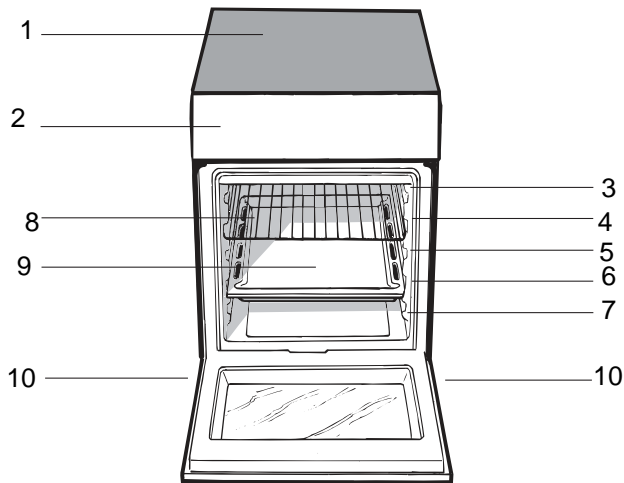

1. Glaskeramik-Kochfeld
2. Bedienfeld
- GLEITFÜHRUNGEN für die Einschübe
3. position 5
4. position 4
5. position 3
6. position 2
7. position 1
8. Einschub BACKOFENROST
9. Einschub FETTPFANNE
10. Höhenverstellbarer Stellfuß

BEDIENTAFEL

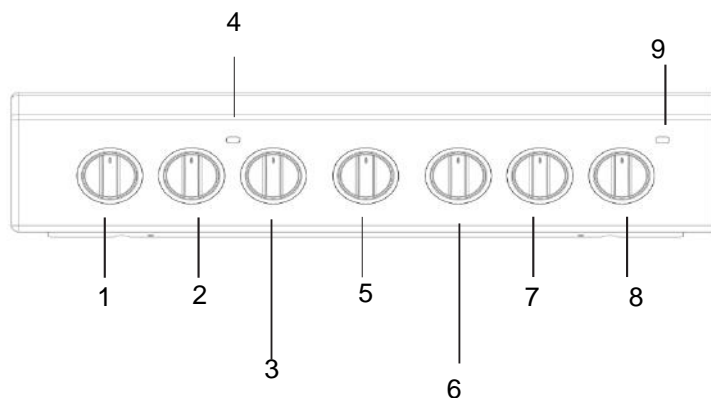

1. Schalter zur Einstellung der Kochfeld-Kochzonen
2. Schalter zur Einstellung der Kochfeld-Kochzonen
3. Drehschalter THERMOSTAT

4. Kontrollleuchte **THERMOSTAT**
5. Drehschalter **TIMER**
6. Schalter zur Wahl der Backofenfunktionen

7. Schalter zur Einstellung der Kochfeld-Kochzonen
8. Schalter zur Einstellung der Kochfeld-Kochzonen
9. Kontrollleuchte **HERDPLATTEN**

Inbetriebsetzung und Gebrauch

TYPENSCHILD	
ENERGIELABEL und ECODESIGN	Energieverbrauch natürliche Konvektion – Heizfunktion: Ober/Unterhitze ECO

Gebrauch des Ofens

Bei erstmaliger Inbetriebnahme sollte der leere Backofen für etwa eine halbe Stunde bei Höchsttemperatur und geschlossener Backofentür in Betrieb genommen werden. Lüften Sie den Raum gut durch, bevor Sie den Ofen ausschalten und öffnen. Es kann ein leicht unangenehmer Geruch entstehen. Es handelt sich hier um die Schutzmittel, die während der Herstellung verwendet wurden und nun mit der Hitze verbrennen.

Stellen Sie keine Gegenstände direkt auf den Ofenboden, da die Emaillierung sonst beschädigt werden kann.

1. Wählen Sie die gewünschte Garart mit dem FUNKTIONSWÄHLER.
2. Wählen Sie die für die gewählte Garart empfohlene oder die gewünschte Temperatur mit dem TEMPERATURREGLER.

Eine Liste mit einer detaillierten Beschreibung der Gararten und empfohlenen Temperaturen ist in der entsprechenden Tabelle zu finden (siehe Praktische Garhinweise).

Während des Garvorgangs kann man jederzeit

- die Garart mit dem FUNKTIONSWÄHLER ändern.
- die Temperatur mit dem TEMPERATURREGLER ändern.
- den Garvorgang anhalten. Drehen Sie hierzu den FUNKTIONSWÄHLER auf die Position „0“.

Vor Gebrauch müssen unbedingt die seitlich am Gerät angebrachten Kunststofffilme abgenommen werden.

Kontrollleuchte THERMOSTAT

Wenn diese eingeschaltet ist, heizt der Ofen. Sobald im Ofen die eingestellte Temperatur erreicht wird, erlöscht die Leuchte. Jetzt schaltet sich die Kontrollleuchte im Wechsel ein und aus und zeigt damit an, dass das Thermostat in Funktion ist und die eingestellte Temperatur konstant hält.

Backofenlicht

Sobald der FUNKTIONSWÄHLER auf eine andere als die Position „0“ gestellt wird, schaltet sich das Backofenlicht ein. Es bleibt eingeschaltet, solange der Backofen in Betrieb ist. Wird der Schalter auf die Position  gestellt, schaltet sich das Licht ein, ohne dass der Backofen jedoch in Betrieb genommen wird.

Garprogramme

Für alle Programme kann eine Gartemperatur von 60° bis MAX. eingestellt werden, mit Ausnahme des Programms GRILL; hier empfiehlt sich die Einstellung MAX.



Programm **TRADITIONELL**

Es setzen sich die beiden Heizelemente, das untere und das obere, in Betrieb. Bei dieser Garart verwenden Sie bitte nur eine Einschubhöhe: Bei gleichzeitigem Garen bzw. Backen auf mehreren Ebenen ist keine gleichmäßige Hitzeverteilung gewährleistet.



Programm **KUCHEN**

Das untere Heizelement schaltet sich ein. Diese Funktion eignet sich zum Garen zarter Speisen, insbesondere jedoch zum Backen von Hefeteigen, die zum Gären mehr Unterhitze benötigen.



Programm **OBERHITZE**

Das obere Heizelement schaltet sich ein. Diese Funktion kann zum kurzen Überbacken bereits gegarter Gerichte verwendet werden.



Programm **GRILL**

Das obere Heizelement schaltet sich ein. Durch die äußerst hohe Temperatur und die direkt auf das Grillgut gerichtete Hitze wird das Fleisch auf der Oberseite rasch gebräunt, somit tritt kein Fleischsaft aus und das Fleisch bleibt zarter. Die Grillfunktion eignet sich ganz besonders für solche Speisen, die eine äußerst hohe Oberhitze verlangen: Rinder- und Kalbssteaks, Entrecôte, Fleischfilet, Hamburger usw. ... Garen Sie bei geschlossener Backofentür.



SPAREINSTELLUNG

Zum Garen von gefüllten Bratenstücken und Fleischfilets auf einer Einschubebene. Um den ÖKO-Zyklus zu nutzen und damit den Stromverbrauch zu optimieren, sollte die Ofentür erst geöffnet werden, wenn die Speise vollständig gegart ist.

Praktische Back-/Brathinweise

Setzen Sie zum GRILLEN die Fettpfanne zum Auffangen von abtropfendem Fett oder Fleischsaft auf Einschubhöhe 1 ein.

GRILL



- Schieben Sie den Grillrost in die Führung 3 oder 4 ein, und legen Sie die zu garenden Speisen auf die Mitte des Grillrostes.
- Es empfiehlt sich, die höchste Energiestufe zu verwenden. Im Übrigen ist es bei dieser Funktion völlig normal, dass das obere Heizelement nicht ständig rot glüht: Es wird durch einen Thermostaten gesteuert.

PIZZA

- Verwenden Sie eine Leichtmetallform und stellen Sie diese direkt auf den Rost. Bei Verwendung der Fettpfanne wird die Garzeit verlängert, und man wird kaum eine knusprige Pizza erhalten.
- Bei reich belegten Pizzas ist es ratsam, den Mozzarella erst nach Verstreichen der halben Backzeit hinzuzugeben.

Timer

Zur Einstellung des Timers (des Kurzzeitweckers) gehen Sie wie folgt vor:

1. Ziehen Sie durch eine fast komplette Umdrehung des Drehknopfes TIMER nach rechts  das Läutewerk auf.
2. Stellen Sie die gewünschte Zeit durch Drehen des Knopfes TIMER nach links  ein.

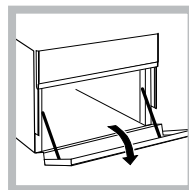

Aufbewahrungsbereich unter dem Ofen

Unter dem Ofen befindet sich ein Fach zur Aufbewahrung von Zubehör oder großen Schüsseln. Ziehen Sie die Tür zum Öffnen nach unten (siehe Abbildung). Stellen Sie keine entflammaren Gegenstände in das untere Ofenfach.

Die Innenflächen des Fachs (wenn vorhanden) können heiß werden.

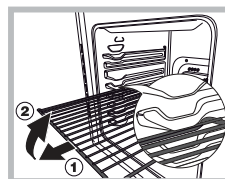

ACHTUNG! Der Ofen ist mit einem Stoppsystem ausgerüstet, um die Roste herauszuziehen und zu verhindern, dass sie aus dem Ofen kommen. (1) Wie in der Zeichnung gezeigt, müssen Sie die Roste nur vorne anheben und an ihnen ziehen, um sie komplett heraus zu ziehen (2).

Nutzung des Glaskeramik-Kochfeldes

Der auf die Dichtungen aufgetragene Leim hinterlässt Fettspuren auf dem Glas. Wir empfehlen Ihnen, diese vor Einsatz des Gerätes mit einem herkömmlichen Reinigungsmittel (einer nicht scheuernden Poliercreme) zu entfernen. Während der ersten Betriebsstunden kann der Geruch verbrannten Gummis wahrzunehmen sein. Dies wird sich nach kurzer Zeit geben.

Ein- und Ausschalten der Kochzonen

Zum Einschalten einer Kochzone drehen Sie den entsprechenden Drehschalter nach rechts.

Zum Ausschalten drehen Sie den Drehschalter nach links bis auf "0".

Das Einschalten der Kontrollleuchte KOCHZONEN zeigt an, dass mindestens eine Kochzone des Kochfeldes in Betrieb ist.

Die Kochzonen

Auf dem Kochfeld befinden sich elektrische Hilitebeheizungselemente. Diese werden während des Betriebs rot:

A. Kochzone mit Strahlungsbeheizung:

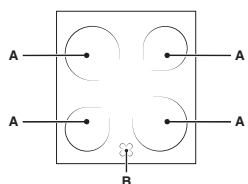

B. Wärmeanzeige: zeigt an, dass die Temperatur der entsprechenden Kochzone über 60°C liegt, auch wenn das Element ausgeschaltet aber noch warm ist.

Beschreibung der Heizelemente

Bei den Strahlerelementen handelt es sich um runde Heizstrahler, die innerhalb von nur 10-20 Sekunden nach dem Einschalten rot aufglühen.

Die Hilitebeheizung erfolgt mittels runder Heizelemente, die, außer den bezeichnenden Vorteilen, die Hilitebeheizungselemente bieten, auch eine gleichmäßige Wärmeverteilung gewährleisten.

Die Hiliteelemente erzeugen unmittelbar eine äußerst hohe Licht- und Wärmemenge, und bieten Ihnen demzufolge praktische Vorteile:

- schnelle Hitzeezeugung (im Vergleich zu Gasbrennern)
- schnelles Abkühlen
- gleichmäßige Wärmeverteilung auf der gesamten Fläche (dank der runden Heizelemente)

Einstellung	normal oder schnelle Zubereitung
0	Aus
1	Zubereitung Gemüse, Fisch
2	Zubereitung Kartoffeln (mit Dampf) Suppen, Bohnen
3	Die Zubereitung von grossen Mengen von Essen, Minestrone fortsetzen
4	Für rösten (durchschnitt)
5	Für rösten (überdurchschnittlich)
6	Für braten und die Kochtemperatur kurzzeitig zu erreichen

Praktische Hinweise zum Gebrauch des Kochfeldes

- Verwenden Sie Kochgeschirr mit dickem und ebenem Boden, um sicher zu sein, dass dieser perfekt auf der Kochzone aufliegt;



- Benutzen Sie stets nur Kochgeschirr, dessen Durchmesser mit dem der Kochzone übereinstimmt, d.h. dessen Boden die Kochzone ganz bedeckt, und somit die gesamte Wärme nutzt.



- Stellen Sie sicher, dass der Topfboden immer gut trocken und sauber ist: die Haftung auf den Kochzonen ist dann optimal und sowohl die Töpfe als auch das Kochfeld halten länger;
- Vermeiden Sie den Einsatz von Kochgeschirr, das auch auf Gasflammen verwendet wird: Die äußerst hohe Hitzekonzentration der Gasbrenner könnte die Topfböden leicht verformen und demnach die korrekte Auflage beeinträchtigen.
- lassen Sie nie eine Kochzone eingeschaltet, ohne einen Topf darauf zu stellen, da sie sich beschädigen könnte.

Tabelle Garen im Backofen

Programme	Speisen	Gew. (kg)	Einschubhöhe	Vorheizzeit (Minuten)	Empfohlene Temperatur	Garzeit (Minuten)
Traditionell	Ente	1	3	15	200	65-75
	Kalbs- oder Rinderbraten	1	3	15	200	70-75
	Schweinebraten	1	3	15	200	70-80
	Gebäck	-	3	15	180	15-20
	Torten	1	3	15	180	30-35
	Lasagne	1	3	10	190	35-40
	Lamm	1	2	10	180	50-60
	Makrelen	1	2	10	180	30-35
	Plum Cake	1	2	10	170	40-50
	Windbeutel	0,3	3	10	180	30-35
	Biskuitböden	0,5	3	10	170	20-25
	Quiche	1,5	3	15	200	30-35
Kuchen	Hefekuchen	0,5	3	15	160	30-40
	Torten	1	3	15	180	35-40
	Obstkuchen	1	3	15	180	50-60
	Brioche	0,5	3	15	160	25-30
Oberhitze	Nachgaren von Speisen	-	3 oder 4	15	220	-
Grill	Seezungen und Tintenfische	1	4	5	Max	8-10
	Tintenfisch- und Krebsspieße	1	4	5	Max	6-8
	Kabeljaufilet	1	4	5	Max	10
	Gegrillte Gemüse	1	3 oder 4	5	Max	10-15
	Kalbsteaks	1	4	5	Max	15-20
	Koteletts	1	4	5	Max	15-20
	Hamburger	1	4	5	Max	7-10
	Makrelen	1	4	5	Max	15-20
	Toast	n.° 4	4	5	Max	2-3

Bei den angegebenen Garzeiten handelt es sich um Richtwerte, die je nach Wunsch geändert werden können. Bei Einsatz des Grills oder des Umluftgrills ist die Fettpfanne auf die unterste Führung zu schieben.

Vorsichtsmaßnahmen und Hinweise

Energie sparen und Umwelt schonen

- Es empfiehlt sich, das Garprogramm GRILL stets bei geschlossener Backofentür zu verwenden: Dadurch erzielen Sie nicht nur optimale Ergebnisse, sondern sparen auch Energie (ca. 10%).
- Nutzen Sie die Restwärme Ihrer Kochplatten indem Sie bei Gusseisen-Kochplatten 10 Minuten und Glaskeramik-Kochplatten 5 Minuten vor dem geplanten Ende der Kochzeit ausschalten.
- Der Boden Ihrer Kanne oder Ihres Topfes sollte die Kochplatte abdecken. Falls diese kleiner ist, wird kostbare Energie verschwendet und ein Überkochen kann vorkommen und es könnte schwierig werden die Restkrusten zu reinigen.
- Kochen Sie Ihre Nahrung in Töpfen und Pfannen mit passend geschlossenen Deckeln und verwenden Sie möglichst wenig Wasser. Ohne Deckel zu kochen führt zu einem erheblichen Energieverbrauch
- Verwenden Sie möglichst flache Töpfe und Pfannen
- Falls Sie etwas kochen, dass eine längere Zeit benötigt, ist es angebracht wenn Sie ein Schnellkochtopf benutzen, welches zweimal so schnell ist und ein Drittel der Energie spart.
- Falls möglich, Vorwärmen des Backofens vermeiden und immer versuchen es zu füllen. Öffnen Sie die Tür des Backofens etwas, da die Hitze bei jedem Öffnen verloren geht. Um eine erhebliche Menge an Energie zu sparen, schalten Sie den Backofen 5 bis 10 Minuten vor dem geplanten Ende der Backzeit aus und nutzen Sie die Hitze im Backofen herzustellen.
- Automatische Programme basieren auf Standard Nahrungsprodukte.
- Halten Sie die Türdichtungen sauber und ordentlich um Energieverluste zu vermeiden.
- Wenn Sie einen zeitabhängigen Stromtarif haben, dann macht die Option "verzögertes Kochen" es einfacher, Geld durch Vorgänge in günstigeren Zeiträumen einzustellen.

Abschalten des Gerätes vom Stromnetz

Vor jeder Reinigung und Pflege ist das Gerät vom Stromnetz zu trennen.

Austausch der Backofenlampe

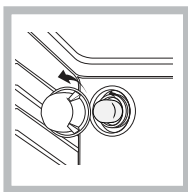

1. Nachdem Sie den Backofen von der Stromversorgung abgenommen haben, entfernen Sie die Glasabdeckung der Lampenhalterung (siehe Abbildung).
2. Schrauben Sie die Lampe heraus und ersetzen Sie sie durch eine neue Lampe desselben Typs:

Spannung 230V, Leistung 25 W, Sockel E 14.

3. Setzen Sie die Abdeckung wieder ein und schließen Sie den Backofen erneut an die Stromversorgung an.

Die Offenlampe darf nicht als Raumlampe verwendet werden.

Dieses Produkt enthält eine Lichtquelle der Energieeffizienzklasse E.

Reinigen des Glaskeramik-Kochfelds

Die Verwendung von Scheuermitteln oder scharfen oder chemischen Reinigungsmitteln wie Backofensprays, Fleckenentferner, Rostentfernungsmittel, Reiniger in Pulverform und Scheuerschwämme ist zu vermeiden: sie können die Oberfläche des Kochfeldes dauerhaft beschädigen.

- Zur täglichen Pflege genügt es, das Kochfeld mit einem feuchten Schwamm abzuwischen und mit Küchenpapier abzutrocknen.
- Bei besonders starker Verschmutzung sollte ein spezielles Reinigungsmittel für Glaskeramik verwendet werden. Das Kochfeld anschließend mit Wasser abspülen und sorgfältig trocknen.
- Starke Verschmutzungen lassen sich mit einem zweckmäßigen Schaber entfernen (nicht im Lieferumfang enthalten). Verschmutzungen sollten so schnell wie möglich - und nicht erst nach Abkühlen des Kochfeldes - entfernt werden, um zu vermeiden, dass sich die Verschmutzungen festsetzen. Gute Ergebnisse lassen sich auch mit einem für Glaskeramik geeigneten Spezialschwamm aus Edelstahlwolle und einer einfachen Spüllauge erzielen.
- Auf dem Kochfeld versehentlich geschmolzene Alufolie, Plastikteile oder Kunststoffe, sowie Zuckerreste müssen umgehend mit einem Schaber von der noch warmen Oberfläche entfernt werden.
- Nach der Reinigung kann das Kochfeld mit einem Pflegeprodukt nachbehandelt werden: Der unsichtbare Schutzfilm, den ein solches Produkt hinterlässt, schützt die Oberfläche vor eventuell überkochenden Speisen. Es empfiehlt sich, diese Nachbehandlung bei lauwarmem oder abgekühltem Gerät vorzunehmen.
- Achten Sie darauf, das Kochfeld nach der Reinigung stets mit klarem Wasser abzuspülen und anschließend abzutrocknen. Reinigungsmittelrückstände könnten sich nämlich bei der nächsten Benutzung des Kochfeldes ihrerseits festsetzen.

KUNDENDIENST

Rufen Sie die Nummer in dem Garantieheft des Produktes an oder folgen Sie den Anweisungen auf unserer Internetseite. Halten Sie bereit:

- Eine kurze Beschreibung des Problems
- Den genauen Gerätetyp Ihres Produktes
- Der Kundendienstcode (die Nummer auf die das Wort SERVICE folgt, angebracht auf dem Kennschild am Produkt, welches auf der linken Seite in der Ecke gesehen werden kann, wenn der Ofen geöffnet ist)
- Ihre vollständige Anschrift
- Eine Kontaktnummer

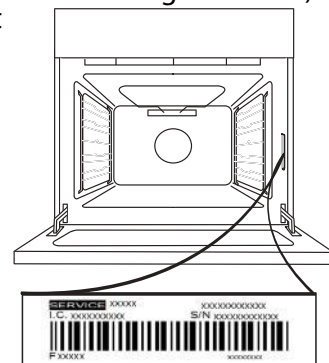

Bitte beachten: Im Reparaturfall bitte einen autorisierten Kundendienst kontaktieren, der Original-Ersatzteile verwendet und die Reparaturarbeiten korrekt durchführt.

Bitte lesen Sie das mitgelieferte Garantieheft für weitere Informationen der Garantie.

Reinigungsmittel für Glaskeramik-Kochflächen	Erhältlich bei
Fensterschaber Rasierklagen Schaber	Baumärkten
Ersatzklagen	Baumärkte, Supermärkte, Drogerien
COLLO lunetaHOB BRITEHob CleanSWISSCLEANER	Ständen, Co-op Läden, Kaufhäusern, Läden der Stromversorger, Supermärkte

AUSBAU UND ERNEUTES ANBRINGEN DER TÜR

1. Zur Entfernung der Tür, diese vollständig öffnen und die Haken senken, bis sie sich in entriegelter Position befinden.

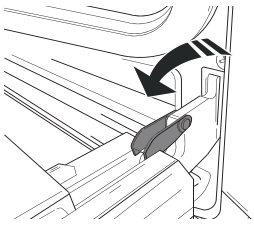

2. Die Tür so weit wie möglich schließen. Die Tür mit beiden Händen festhalten – diese nicht am Griff festhalten. Die Tür einfach entfernen, indem sie weiter geschlossen und gleichzeitig nach oben (a) gezogen wird, bis sie sich aus ihrem Sitz löst (b).

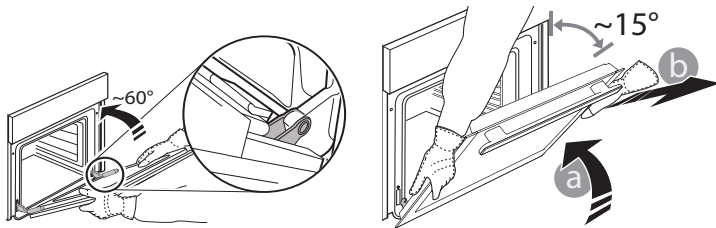

Die Tür seitlich abstellen und auf eine weiche Oberfläche legen.

3. Die Tür erneut anbringen, indem sie zum Ofen geschoben wird und die Haken der Scharniere auf ihre Sitze ausgerichtet werden, den oberen Teil auf seinem Sitz sichern.

4. Die Tür senken und anschließend vollständig öffnen. Die Haken in ihre Ausgangsposition senken: Sicherstellen, dass die Haken vollständig gesenkt werden.

5. Versuchen, die Tür zu schließen und sicherstellen, dass sie auf das Bedienfeld ausgerichtet ist. Ist dies nicht der Fall, die oben aufgeführten Schritte wiederholen.

ZUM REINIGEN AUF - GLASREINIGUNG KLICKEN

1. Nach dem Ausbau der Tür diese auf einer weichen Fläche mit dem Griff nach unten ablegen, gleichzeitig die zwei Halteklammern drücken und die obere Kante der Tür zu sich ziehen und entfernen.

2. Das Innenglas mit beiden Händen anheben und fest halten, es entfernen und auf eine weiche Fläche legen, um es daraufhin zu reinigen.

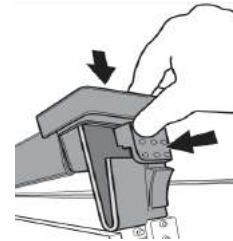

3.

Wenn Sie die innere Glastür wieder einbauen, fügen Sie die Glasplatte korrekt ein, so dass der auf der Platte geschriebene Text nicht verdreht ist und leicht erkennbar ist.

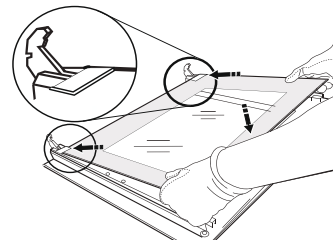

4. Die obere Ecke wieder anbringen: ein Klick bestätigt die richtige Positionierung. Sicherstellen, dass die Dichtung vor Wiedereinbau der Tür befestigt wird.

Dampfunterstützte Ofenreinigung

Diese Reinigungsmethode ist insbesondere nach dem Kochen sehr fettigen (gebratenem) Fleisch empfehlenswert. Diese Reinigungsmethode erleichtert die Entfernung von Schmutz von den Ofenwänden, in dem Dampf innerhalb der Ofenhöhle zur leichteren Reinigung erzeugt wird.

! Wichtig! Bevor Sie mit dem Dampfreinigen beginnen:

- Entfernen Sie alle Speisereste und Fett vom Boden des Ofens.
- Entfernen Sie sämtliches Ofenzubehör (Roste und Bleche).
Führen Sie die oben genannte Handlungen anhand des folgenden Verfahrens durch:

1. Schütten Sie 300 ml Wasser auf ein Backblech im Ofen und schieben Sie es in die unterste Führung. Bei den Modellen, die keine Tropfpfanne haben, verwenden Sie ein Backpapier und legen es auf den Grill auf dem Bodenregal;

2. Wählen Sie die Funktion  **BODEN Modus:** des Ofens

und stellen die Temperatur auf 90 °C ein;

3. Lassen Sie es für 35 Minuten im Ofen;

4. Schalten Sie den Ofen aus;

5. Sobald der Ofen abgekühlt ist, können Sie die Tür öffnen und das Reinigen mit Wasser und einem feuchten Tuch abschließen;

6. Entfernen Sie nach dem Reinigen alles restliche Wasser aus der Ofenhöhle.

Wenn das Dampfreinigen nach dem Kochen insbesondere von fettigen Speisen oder wenn Fett schwer zu entfernen ist, beendet ist, müssten Sie das Reinigen vielleicht auf die traditionelle Weise, wie sie im vorherigen Abschnitt beschrieben ist, fortsetzen.

! Reinigen Sie den Ofen nur, wenn er kalt ist!

Geben Sie bitte Folgendes an:

- das Gerätemodell (Mod.)
- die Modellnummer (S/N).

Letztere Informationen finden Sie auf dem Typenschild, das sich auf dem Gerät und/oder der Verpackung befindet.

DAILY REFERENCE GUIDE



Read the safety instructions carefully before using the product

PRODUCT DESCRIPTION

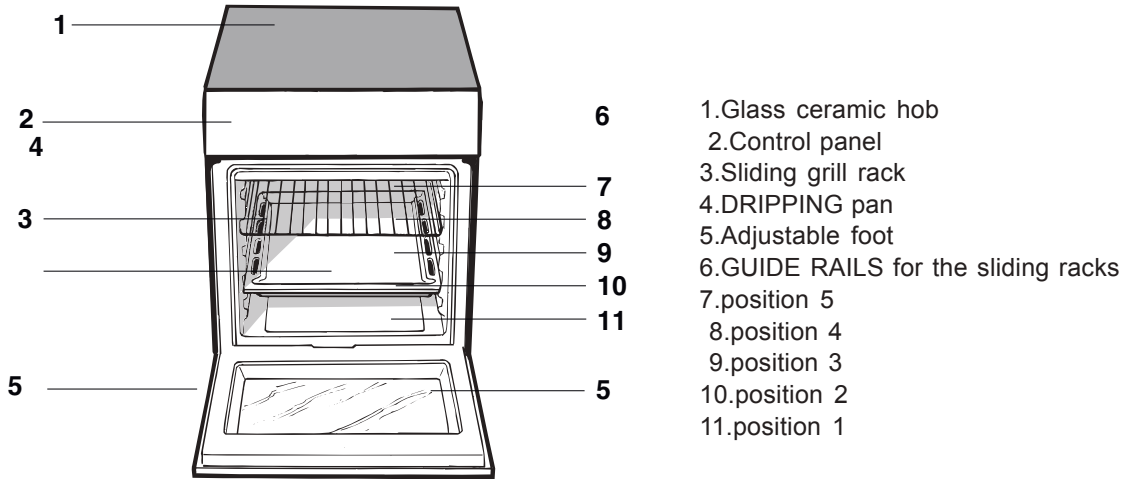

- 1. Glass ceramic hob
- 2. Control panel
- 3. Sliding grill rack
- 4. DRIPPING pan
- 5. Adjustable foot
- 6. GUIDE RAILS for the sliding racks
- 7. position 5
- 8. position 4
- 9. position 3
- 10. position 2
- 11. position 1

CONTROL PANEL

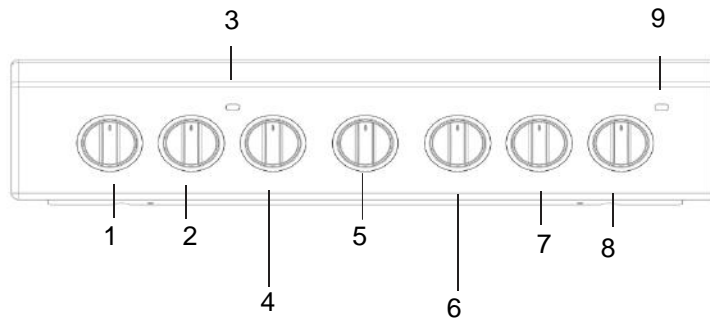

- 1. Electric HOTPLATE control knob
- 2. Electric HOTPLATE control knob
- 3. **THERMOSTAT** indicator light

- 4. THERMOSTAT knob
- 5. TIMER knob
- 6. SELECTOR knob

- 7. Electric HOTPLATE control knob
- 8. Electric HOTPLATE control knob
- 9. **HOTPLATE** indicator light

START-UP AND USE

Using the oven

The first time you use your appliance, heat the empty oven with its door closed at its maximum temperature for at least half an hour. Ensure that the room is well ventilated before switching the oven off and opening the oven door. The appliance may emit a slightly unpleasant odour caused by protective substances used during the manufacturing process burning away.

1. Select the desired cooking mode by turning the SELECTOR knob.
2. Select the recommended temperature for the cooking mode or the desired temperature by turning the THERMOSTAT knob.

A list detailing cooking modes and suggested cooking temperatures can be found in the relevant table (see *Oven cooking advice table*).

During cooking it is always possible to:

- Change the cooking mode by turning the SELECTOR knob.
- Change the temperature by turning the THERMOSTAT knob.
- Set the total cooking time and the cooking end time (see *below*).
- Stop cooking by turning the SELECTOR knob to the "0" position.

Never put objects directly on the bottom of the oven; this will avoid the enamel coating being damaged.

Always place cookware on the rack(s) provided.

THERMOSTAT indicator light

When this is illuminated, the oven is generating heat. It switches off when the inside of the oven reaches the selected temperature. At this point the light illuminates and switches off alternately, indicating that the thermostat is working and is maintaining the temperature at a constant level.

Oven light

This is switched on by turning the SELECTOR knob to any position other than "0". It remains lit as long as the oven is operating. By selecting  with the knob, the light is switched on without any of the heating elements being activated.

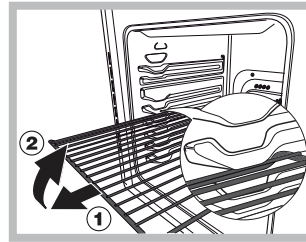

WARNING! The oven is provided with a stop system to extract the racks and prevent them from coming out of the oven. (1) As shown in the drawing, to extract them completely, simply lift the racks, holding them on the front part, and pull (2).

TABLE OF CHARACTERISTICS	
ENERGY LABEL and ECODESIGN	Energy consumption for Natural convection – heating mode: ECO

Cooking modes

A temperature value can be set for all cooking modes between 50°C and MAX, except for the GRILL programme, for which only the MAX power level is recommended.

TRADITIONAL (CONVECTION) OVEN mode

Both the top and bottom heating elements will come on. When using this traditional cooking mode, it is best to use one cooking rack only. If more than one rack is used, the heat will be distributed unevenly.

OVEN BOTTOM (PASTRY) mode

The lower heating element is activated. This position is recommended for perfecting the cooking of dishes (in baking trays) which are already cooked on the surface but require further cooking in the centre, or for desserts with a covering of fruit or jam, which only require moderate colouring on the surface. It should be noted that this function does not allow the maximum temperature to be reached inside the oven (250°C) and it is therefore not recommended that foods are cooked using only this setting, unless you are baking cakes (which should be baked at a temperature of 180°C or lower).

OVEN TOP mode

The top heating element is activated. The extremely high and direct temperature of the grill makes it possible to brown the surface of meats and roasts while locking in the juices to keep them tender.

GRILL mode

The top heating element is activated. The grill is also highly recommended for dishes that require a high surface temperature: beef steaks, veal, rib steak, fillets, hamburgers etc...

Important: When using the grill, the oven door must be left partly open

ECO mode

For cooking stuffed roasting joints and fillets of meat on a single shelf. To use the ECO cycle and therefore optimize power consumption, the oven door should not be opened until the food is completely cooked.

Lower compartment

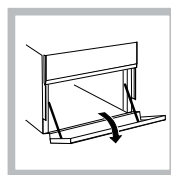

Do not place flammable materials in the lower oven compartment. The internal surfaces of the compartment (where present) may become hot

Practical cooking advice

In the GRILL cooking mode, place the dripping pan in position 1 to collect cooking residues (fat and/or grease).

GRILL



- Insert the rack in position 3 or 4. Place the food in the centre of the rack.
- We recommend that the power level is set to maximum. The top heating element is regulated by a thermostat and may not always operate constantly.

PIZZA

- Use a light aluminium pizza pan. Place it on the rack provided. For a crispy crust, do not use the dripping pan as it prevents the crust from forming by extending the total cooking time.
- If the pizza has a lot of toppings, we recommend adding the mozzarella cheese on top of the pizza halfway through the cooking process.

Timer

To activate the Timer proceed as follows:

1. Turn the TIMER knob in a clockwise direction  for almost one complete revolution to set the buzzer.
2. Turn the TIMER knob in an anticlockwise direction  to set the desired length of time.

Using the glass ceramic hob

The glue applied on the gaskets leaves traces of grease on the glass. Before using the appliance, we recommend you remove these with a special non-abrasive cleaning product. During the first few hours of use there may be a smell of rubber which will disappear very quickly.

Switching the cooking zones on and off

To switch on a cooking zone, turn the corresponding knob in a clockwise direction.

To switch it off again, turn the knob in an anticlockwise direction until it is in the "0" position.

If the ELECTRIC HOTPLATE ON indicator light is lit, this shows that at least one hotplate on the hob is switched on.

Cooking zones

The hob is equipped with electric radiant heating elements. When they are in use the following items on the hob become red.

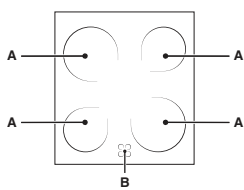

- A. The cooking zone.
B. The residual heat indicator light: this indicates that the temperature of the corresponding cooking zone is greater than 60°C, even when the heating element has been

switched off but is still hot.

Cooking zones with radiant heating elements

They have similar properties to gas burners: they are easy to control and reach set temperatures quickly, allowing you to actually see the power they are providing.

Turn the corresponding knob in a clockwise direction, to a position between 1 and 6.

Setting	Normal or Fast Plate
0	Off
1	Cooking vegetables, fish
2	Cooking potatoes (using steam) soups, chickpeas, beans.
3	Continuing the cooking of large quantities of food, minestrone
4	For roasting (average)
5	For roasting (above average)
6	For browning and reaching a boil in a short time.

Practical advice on using the hob

- Use pans with a thick, flat base to ensure that they adhere perfectly to the cooking zone.

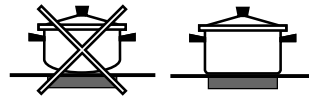

- Always use pans with a diameter that is large enough to cover the hotplate fully, in order to use all the heat produced.

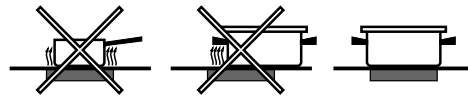

- Always make sure that the base of the pan is completely clean and dry: this ensures that the pans adhere perfectly to the cooking zones and that both the pans and the hob last for a longer period of time.
- Avoid using the same cookware that is used on gas burners: the heat concentration on gas burners may have warped the base of the pan, causing it not to adhere to the surface correctly.
- Never leave a cooking zone switched on without a pan on top of it, as doing so may cause the zone to become damaged.

Cooking advice table for the oven

Selector knob setting	Food to be cooked	Weight (in kg)	Cooking rack position from bottom	Preheating time (minutes)	Thermostat knob setting	Cooking time (minutes)
1 Convection (Traditional)	Duck	1	3	15	200	65-75
	Roast veal or beef	1	3	15	200	70-75
	Pork roast	1	3	15	200	70-80
	Biscuits (short pastry)	-	3	15	180	15-20
	Tarts	1	3	15	180	30-35
	Lasagne	1	3	10	190	35-40
	Lamb	1	2	10	180	50-60
	Mackerel	1	2	10	180	30-35
	Plum-cake	1	2	10	170	40-50
	Cream puffs	0.3	3	10	180	30-35
	Sponge-cake	0.5	3	10	170	20-25
	Savoury pies	1.5	3	15	200	30-35
	2 Pastry Mode	Raised Cakes	0,5	3	15	160
Tarts		1	3	15	180	35-40
Fruit cakes		1	3	15	180	50-60
Brioche		0,5	3	15	160	25-30
3 Top Oven	Browning food to perfect cooking	-	3/4	15	220	-
4 Grill	Soles and cuttlefish	1	4	5	180	8-10
	Squid and prawn kebabs	1	4	5	180	6-8
	Cod filet	1	4	5	180	10
	Grilled vegetables	1	3/4	5	180	10-15
	Veal steak	1	4	5	180	15-20
	Cutlets	1	4	5	180	15-20
	Hamburgers	1	4	5	180	7-10
	Mackerels	1	4	5	180	15-20
	Toasted sandwiches	n.° 4	4	5	180	2-3

NB: cooking times are approximate and may vary according to personal taste. When cooking using the grill, the dripping pan must always be placed on the 1st oven rack from the bottom.

Respecting and conserving the environment

- Whenever possible, avoid pre-heating the oven and always try to fill it. Open the oven door as little as possible because heat is lost every time it is opened. To save a substantial amount of energy, simply switch off the oven 5 to 10 minutes before the end of your planned cooking time and use the heat the oven continues to generate.
- Automatic programmes are based on standard food product.
- Keep gaskets clean and tidy to prevent any door energy losses
- If you have a timed tariff electricity contract, the “delay cooking” option will make it easier to save money by moving operation to cheaper time periods.
- Make the most of your hot plate's residual heat by switching off cast iron hot plates 10 minutes before the end of your cooking time and glass ceramic hot plates 5 minutes before the end of cooking time.
- The base of your pot or pan should cover the hot plate. If it is smaller, precious energy will be wasted and pots that boil over leave encrusted remains that can be difficult to remove.
- Cook your food in closed pots or pans with well-fitting lids and use as little water as possible. Cooking with the lid off will greatly increase energy consumption
- Use purely flat pots and pans
- If you are cooking something that takes a long time, it's worth using a pressure cooker, which is twice as fast and saves a third of the energy.

EN

MAINTENANCE AND CLEANING

Switching the appliance off

Disconnect your appliance from the electricity supply before carrying out any work on it. Never use steam cleaners or pressure cleaners on the appliance.

Inspecting the oven seals

Check the door seals around the oven regularly. If the seals are damaged, please contact your nearest After-sales Service Centre. We recommend that the oven is not used until the seals have been replaced.

Replacing the oven light bulb

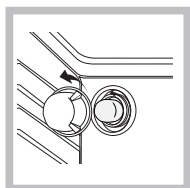

1. After disconnecting the oven from the electricity mains, remove the glass lid covering the lamp socket (see figure).
2. Remove the light bulb and replace it with a similar one: voltage 230 V, wattage 25 W, cap E 14.
3. Replace the lid and reconnect the oven to the electricity supply.

Do not use the oven lamp as/for ambient lighting.

This product contains a light source of energy efficiency class E.

Cleaning the glass ceramic hob

Do not use abrasive or corrosive detergents (for example, products in spray cans for cleaning barbecues and ovens), stain removers, anti-rust products, powder detergents or sponges with abrasive surfaces: these may scratch the surface beyond repair.

- It is usually sufficient simply to wash the hob using a damp sponge and dry it with absorbent kitchen roll.
- If the hob is particularly dirty, rub it with a special glass ceramic cleaning product, then rinse well and dry thoroughly.
- To remove more stubborn dirt, use a suitable scraper (this is not supplied with the appliance). Remove spills as soon as possible, without waiting for the appliance to cool, to avoid residues forming crusty deposits. You can obtain excellent results by using a rustproof steel wire sponge - specifically designed for glass ceramic surfaces - soaked in soapy water.
- If plastic or sugary substances have accidentally been melted on the hob, remove them immediately with the scraper, while the surface is still hot.
- Once it is clean, the hob may be treated with a special protective maintenance product: the invisible film left by this product protects the surface from drips during cooking. This maintenance should be carried out while the appliance is warm (not hot) or cold.
- Always remember to rinse the appliance well with clean water and dry it thoroughly: residues can become encrusted during subsequent cooking processes.

Glass ceramic hob cleaners	Available from
Window scraper Razor blade scrapers	DIY Stores
Replacement blades	DIY Stores, supermarkets, chemists
COLLO luneta HOB BRITE Hob Clean SWISSCLEANER	Boots, Co-op stores, department stores, Regional Electricity Company shops, supermarkets

Cleaning stainless steel

Stainless steel can be marked by hard water that has been left on the surface for a long time, or by aggressive detergents that contain phosphorus. We recommend that the steel surfaces are rinsed well then dried thoroughly.

AFTER-SALES SERVICE

To receive assistance, call the number given on the warranty leaflet enclosed with the product or follow the instructions on our website. Be prepared to provide:

- a brief description of the problem;
- the exact model type of your product;
- the assistance code (the number following the word SERVICE on the identification plate attached to the product, which can be seen on the inside edge when the oven door is open);
- your full address;
- a contact telephone number.

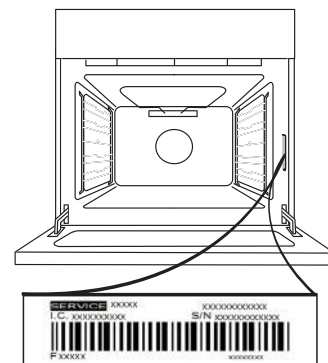

Please note: If repairs are required, contact an authorised service centre that is guaranteed to use original spare parts and perform repairs correctly.

Please refer to the enclosed warranty leaflet for more information on the warranty.

Assistance

Please have the following information to hand:

- The appliance model (Mod.).
- The serial number (S/N).

This information can be found on the data plate located on the appliance and/or on the packaging.

REMOVING AND REFITTING THE DOOR

1. To remove the door, open it fully and lower the catches until they are in the unlock position.

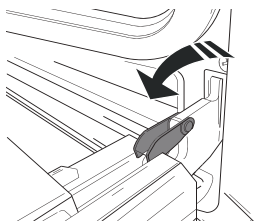

2. Close the door as much as you can. Take a firm hold of the door with both hands – do not hold it by the handle.

Simply remove the door by continuing to close it while pulling it upwards (a) at the same time until it is released from its seating (b).

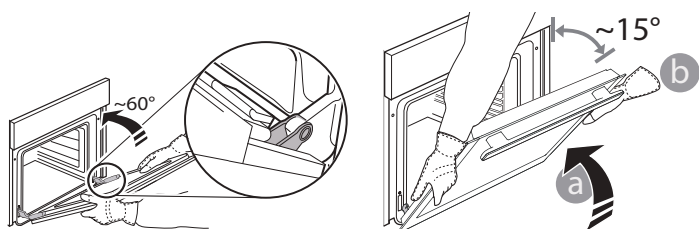

Put the door to one side, resting it on a soft surface.

3. Refit the door by moving it towards the oven, aligning the hooks of the hinges with their seating and securing the upper part onto its seating.

4. Lower the door and then open it fully. Lower the catches into their original position: Make sure that you lower them down completely.

5. Try closing the door and check to make sure that it lines up with the control panel. If it does not, repeat the steps above.

CLICK TO CLEAN - CLEANING THE GLASS

1. After removing the door and resting it on a soft surface with the handle downwards, simultaneously press the two retaining clips and remove the upper edge of the door by pulling it towards you.

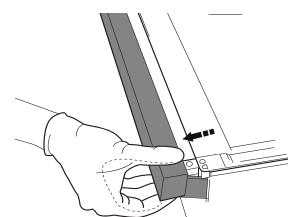
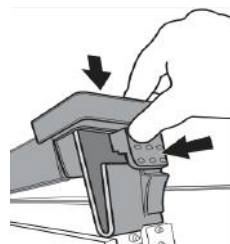

2. Lift and firmly hold the inner glass with both hands, remove it and place it on a soft surface before cleaning it.

3. When reassembling the inner door glass insert the glass panel correctly so that the text written on the panel is not reversed and can be easily legible.

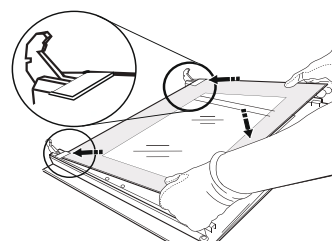

4. Refit the upper edge: a click will indicate correct positioning. Make sure the seal is secure before refitting the door

Steam-Assisted Oven Cleaning

This method of cleaning is recommended especially after cooking very fatty (roasted) meats.

This cleaning process allows to facilitate the removal of dirt of the walls of the oven by the generation of steam that is created inside the oven cavity for easier cleaning.

! Important! Before you start steam -cleaning:

-Remove any food residue and grease from the bottom of the oven.

- Remove any oven accessories (grids and drip pans).

Perform the above operations according to the following procedure:

1. pour 300ml of drinking water into the baking tray in the oven, placing it in the bottom shelf. In the models where the drip pan is not present, use a baking sheet and place

it on the grill at the bottom shelf;

2. select the function of the oven **BOTTOM** 

and set the temperature to 90 ° C;

3. keep it in the oven for 35min;

4. turn off the oven;

5. Once cooled the oven, you can open the door to complete the cleaning with water and a damp cloth;

6. eliminate any residual water from the cavity after finishing cleaning

When the steam –cleaning is done, after cooking especially fatty foods, or when grease is difficult to remove, you may need to complete the cleaning with the traditional method, described in the previous paragraph. ! Perform cleaning only in the cold oven!

ЩОДЕННИЙ ДОВІДНИК ПОСІБНИК

! Уважно прочитайте інструкції з техніки безпеки, перш ніж використовувати цей виріб

ОПИС ВИРОБУ

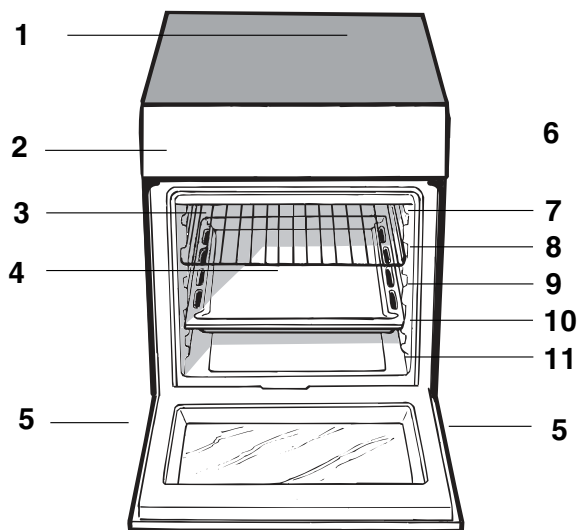

- 1. Електрична конфорка
- 2. Панель управління
- 3. Полка ДЕКО
- 4. Лапка для налаштування
- 5. Поверхня для збирання збіглої рідини
- 6. НАПРАВЛЯЮЧІ для полиць
- 7. положення 5
- 8. положення 4
- 9. положення 3
- 10. положення 2
- 11. положення 1

ПАНЕЛЬ КЕРУВАННЯ

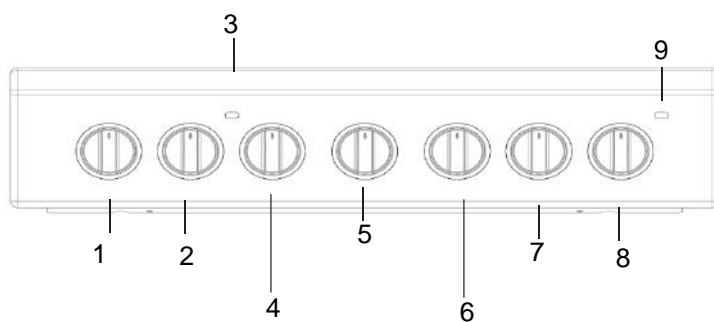

- 1. Індикатор РСБЦЮЮЧОЇ КОНФОРКИ
- 2. Індикатор РСБЦЮЮЧОЇ КОНФОРКИ
- 3. Індикатор
ТЕРМОСТАТА

- 4. Ручка ТЕРМОСТАТА
- 5. Ручка ТАЙМЕРА
- 6. Ручка ПЕРЕМИКАЧА

- 7. Індикатор РСБЦЮЮЧОЇ КОНФОРКИ
- 8. Індикатор РСБЦЮЮЧОЇ КОНФОРКИ
- 9. Індикатор
ЕЛЕКТРИЧНОЇ КОНФОРКИ

Поради щодо встановлення

ТАБЛИЧКА З ТЕХНІЧНИМИ ДАНИМИ	
ENERGY LABEL	<p>Споживання енергії свобідна конвекція – для обогріву: ECO</p> <p>Споживання енергії декларація Клас конвекції примушена для обогріву: Кондитерські вироби.</p>

пластини номінальний є розташованій в середині виступу, або, коли відкривається духовка, на внутрішній лівій стінці.

Імпортер **ТОВ "ВІРЛУП КОМПАНІ УКРАЇНА", 02002, Україна, м. Київ, вул. Митрополита Шептицького, 4**

Користування духовкою

При першому включенні запустіть духовку у холостому режимі не менше, ніж на одну годину з максимальним положенням термостата та з закритими дверцятами. Потім вимкніть, відкрийте дверцята духовки и провітрить приміщення. Запах, що з'явився, є результатом випаровування речовин, необхідних для захисту духовки.

Перед користуванням обов'язково видаліть пластикову плівку з боків виробу.

Ніколи нічого не кладіть на дно духовки, оскільки ви ризикуєте пошкодити емаль.

1. Виберіть бажану програму приготування, обертаючи рукоятку ПРОГРАМИ.
2. Виберіть температуру, рекомендовану для програми, або за бажанням, обертаючи рукоятку ТЕРМОСТАТ.

Список з режимами приготування і відповідними рекомендованими температурами приведені у спеціальній таблиці (див. Таблиця приготування в духовці).

Під час приготування завжди можна:

- змінити програму приготування, скориставшись рукояткою ПРОГРАМИ;
- змінити температуру за допомогою рукоятки ТЕРМОСТАТ;
- перервати приготування, повернувши рукоятку ПРОГРАМИ в положення "0".

Завжди поміщайте місткості для приготування на ґратку, що додається.

Індикаторна лампа ТЕРМОСТАТ



Її включення попереджає про те, що духовка виробляє тепло. Гасне, коли у внутрішній частині досягнуто вибрану температуру. При цьому індикаторна лампа спалахує і гасне у попереминому режимі, показуючи, що термостат працює і підтримує постійну температуру.

Освітлення духовки

Спалахує при обертанні рукоятки ПРОГРАМИ до будь-якого положення, окрім "0" і залишається включеним, поки включена духовка. При виборі  за допомогою рукоятки, освітлення включається без включення будь-якого нагрівального елемента.

Таимер

Для включення Таимера (лічильник хвилин) дійте таким чином:

1. поверніть за годинниковою стрілкою  рукоятку ТАИМЕР майже на повний оберт, щоб завести сигнальний дзвінок;
2. поверніть проти годинникової стрілки  рукоятку ТАИМЕР, виставивши бажаний час.

Статична духовка

Положення регулятора термостату: Між 50°C і Max. В цьому положенні вмикаються два нагрівальні елементи – нижній і верхній. Це класична бабусина духовка, але з більш досконалим розповсюдженням температури і з заощадженням електроенергії. Статична духовка залишається поза конкуренцією у випадках приготування страв з двох або більше інгредієнтів, утворюючих комплексну страву, наприклад: капуста із свинячими ребрами, тріска по-іспанськи, тріска по-анконетанськи, телятина з рисом, тощо... Оптимальні результати отримуються при готування страв з м'яса яловичини або телятини: тушковане, рагу, гуляш, дичина, свинина, тощо... які потребують тривалого готування з постійним додаванням рідини. Залишається найкращою системою готування солодкої випічки, фруктових кондитерських виробів і готування у духовці в закритому посуді. При готуванні в статичній духовці використовуйте лише один рівень, тому що при використанні декількох рівнів тепло розповсюджується нерівномірно. Використовуючи різні рівні, можна врівноважувати розподіл тепла між верхньою і нижньою частинами духовки. Якщо для приготування потребується більше тепла знизу або зверху, використовуйте відповідно нижні або верхні рівні.

Обережна духовка

Положення регулятора термостату: Між 50°C і Max. Працює нижній нагрівальний елемент. Ця функція призначена для приготування делікатних страв, зокрема, дріжджової випічки, яка краще підійде завдяки теплу знизу. Оскільки досягнення високої температури потребує багато часу, в таких випадках рекомендується використання «Традиційної духовки».

Обережна духовка

Положення регулятора термостату: Між 50°C і Max. Працює нижній нагрівальний елемент. Ця функція призначена для приготування делікатних страв, зокрема, дріжджової випічки, яка краще підійде завдяки теплу знизу. Оскільки досягнення високої температури потребує багато часу, в таких випадках рекомендується використання «Традиційної духовки».

Гриль

Положення регулятора термостату: Max. Працює верхній центральний нагрівальний елемент. Висока температура безпосередньо з грилю забезпечує миттєве утворення рум'яної шкірочки, яка затримує витікання соку, і тому страва всередині буде більш м'якою.

ECO mode

Для приготування фаршированих шматків м'яса та філе на одній полиці. To use the ECO cycle and therefore optimize power consumption, the oven door should not be opened until the food is completely cooked.

Нижній відсік

Під духовкою є відсік, який може використовуватися для зберігання аксесуарів або посуду. Щоб відкрити дверцята, поверніть їх донизу (див. малюнок).

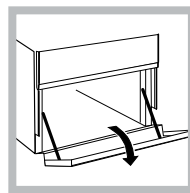

Не кладіть горючі матеріали в нижній відсік.

Внутрішні поверхні лотка (при його наявності) можуть стати гарячими.

Практичні поради з приготування їжі

При режимах приготування з вентиляцією, не використовуйте положення полиць 1 і 5: вони розташовані безпосередньо біля потоків гарячого повітря, яке може викликати пригорання делікатних блюд.

МУЛЬТИПРИГОТУВАННЯ

- Використовуйте положення полиць 2 і 4, поміщаючи на полку 2 страви, які вимагають більшого тепла.
- Помістіть деко вниз і ґратку уверх.

ГРИЛЬ

- У режимах приготування ГРИЛЬ і ПОДВІЙНИЙ ГРИЛЬ, помістіть ґратку в положення 5 і деко в положення 1, щоб збирати соки і / або жири, що утворюються в результаті приготування. У режимі приготування GRATIN, помістіть ґратку в положення 2 або 3 і деко в положення 1, для збору соків і жирів.
- Рекомендується виставити рівень енергії на верхнє положення. Не турбуйтеся, якщо верхня межа не залишається постійно включеною: її робота контролюється термостатом.

ПРИГОТУВАННЯ ПІЦЦИ

- Використовуйте сковороду без ручки з легкого алюмінію, встановивши її на ґратці, що додається. З деком збільшується час приготування і погано виходить хрустка піцца.
- У разі сильно наповнених піц доцільно додати моццареллу в середині часу приготування.

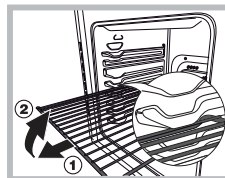

УВАГА! Духовка оснащена системою зупинення решіток, завдяки якій можна вийняти їх так, щоб вони не випадали з духовки. Щоб повністю вийняти решітки, достатньо, як показано на малюнку, підняти їх, взятися спереду і витягнути (2).

Електричні конфорки

Нанесений на ущільнювачі клей залишає деякі масні сліди на склі. Перш ніж використовувати прилад, рекомендується видалити їх за допомогою спеціального неабразивного засобу для догляду за такими поверхнями. Протягом перших годин роботи може почуватися запах гуми, який незабаром зникне.

Як увімкнути і вимкнути зони готування їжі

Для вмикання зони готування слід обертати за годинниковою стрілкою відповідний регулятор. Для вимикання зони готування слід обернути регулятор проти годинникової стрілки на «0». Індикатор електричних конфорок свідчить про те, що працює не менше однієї конфорки варильної поверхні.

Зони готування їжі

На варильній поверхні мають нагрівальні випромінювальні електричні елементи. Під час роботи вони стають червоними:

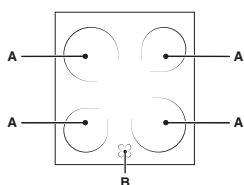

А. Зона готування з випромінювальними елементами.

В. Індикатор тепла: вказує на те, що температура у відповідній зоні готування перевищує 60°C, також

у випадках, коли елемент вже вимкнений, але залишається гарячим.

Зона готування з випромінювальними елементами.

Нагрівальні випромінювальні елементи складаються з нагрівальних циркуляційних елементів, які стають червоними тільки через 10-20 секунд після увімкнення.

Корисні поради з використання варильної поверхні

- Використовуйте каструлі з плоским і товстим дном, щоб забезпечити їх прилягання до нагрівальної зони;



- Використовуйте каструлі достатнього діаметру, щоб повністю покрити нагрівальну зону з метою повного застосування вироблюваного тепла;



- Переконайтеся в дно кастрель є чистим та сухим: це забезпечить оптимальне прилягання до зон готування і триваліший термін служби варильної поверхні і самих кастрель;
- намагайтеся не використовувати такі каструлі для готування на відкритому газі: теплова концентрація на газових пальниках може призвести до деформування дна каструлі з подальшою втратою оптимального прилягання;
- Ні в якому разі не залишайте увімкнену зону готування без посуду, тому що це призведе до ушкодження поверхні.

Поз.	Нормальна або швидка конфорка
0	Вимкнено
1	Готування овочів, риби
2	Готування картоплі (на парі), супів, бобових (нуту, квасолі)
3	Продовження готування великої кількості їжі, супів, борщів
4	Запікання (середня потужність)
5	Запікання (велика потужність)
6	Підсмаження або досягнення кипіння за короткий час

Таблиця приготування в духовці

Положення регулятора для вибору	Харчові продукти	Вага (кг)	Позиція для готування, відраховуючи знизу	Час приготування (у хвиликах)	Регулятор термостату	Час приготування (у хвиликах)
1 Статична	Лазан'я	2,5	2	5	200	45-50
	Каннеллоні	2,5	3	5	200	30-35
	Запечена паста	2,0	3	5	200	30-35
	Телятина	1,7	2	10	180	60-70
	Курка	1,5	3	10	200	80-90
	Качка	1,8	3	10	180	90-100
	Кріль	2	3	10	180	70-80
	Свинина	2,1	3	10	180	70-80
	Молода баранина	1,8	3	10	180	70-80
	Скумбрія	1,1	2	5	180	30-40
	Зубатка	1,5	2	5	180	30-35
	Форель у фольї	1	2	5	180	25-30
	Неаполітанська піцца	1	2	15	220	15-20
	Печиво, тістечка	0,5	3	10	180	10-15
	Пудинги і солодкі	1,1	3	10	180	25-30
	торти бездріжджові	1	3	10	180	30-35
	Несолодкі пироги	0,5	3	10	160	25-30
Дріжджове тісто	1	3	10	170	25-30	
Фруктові торти						
2 Духовка Нижнє відділення	Завершувальні дії з приготування					
3 Духовка Верхнє відділення	Камбала і каркатиці	1	4	5	МАКС.	8
	Шампури з кальмарів та креветок	1	4	5	МАКС.	4
	Філе мерлузи	1	4	5	МАКС.	10
	Овочі гриль	1	3/4	5		8-10
4 Гриль	Біфштекс з телятини	1	4	5	МАКС.	15-20
	Шницелі	1,5	4	5	МАКС.	20
	Січене м'ясо (напр., для гамбургерів)	1	3	5	МАКС.	7
	Скумбрія	1	4	5	МАКС.	15-20
	Тости	4 шт.	4	5	МАКС.	5

Зауваження: у таблиці наведено приблизний час готування, який може змінюватися відповідно до власного смаку. При готування на грилі або на подвійному грилі деко має завжди займати 1-й рівень, відраховуючи знизу.

Догляд і технічне обслуговування

Охорона і дбайливе відношення до довкілля

- Ви можете сприяти зниженню пікового навантаження на електричні мережі, якщо будете користуватися духовкою переважно пізно ввечері або рано вранці. Для цього передбачені різні варіанти програмування режимів готування, зокрема режим «відстроченого готування» (див розділ «Режими готування»).
- Завжди тримайте дверцята духовки зачиненими, використовуючи режими ГРИЛЬ і СМАЖЕННЯ. Таким чином покращується результат готування й зберігається енергія (приблизно на 10%).
- Регулярно перевіряйте й очищуйте ущільнення дверцят, щоб гарантувати відсутність бруду й щільне прилягання дверцят до шафи, що запобігає розсіюванню тепла.
- Цей продукт відповідає вимогам останньої Європейської Директиви по зниженню споживання енергії в режимі очікування.

Якщо протягом 2 хвилин не виконується жодна операція, прилад автоматично перемикається в режим очікування. Режим очікування позначається яскравим зображенням годинника. Як тільки робота приладу поновлюється, система повертається в робочий режим.

Заміна лампи в духовій шафі

1. Після від'єднання духовки від електричної мережі зніміть скляну кришку, що закриває гніздо лампи (див. малюнок).

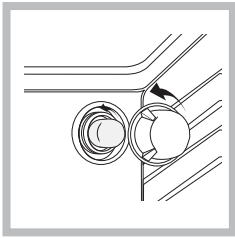

2. Викрутіть лампу й замініть її на аналогічну: напруга 230 В, потужність 25 Вт, цоколь Е 14.
3. Поверніть на місце кришку й підключіть духовку до електричної мережі.

Цей виріб містить елемент освітлення класу енергоефективності Е.

Очищення склокерамічної поверхні

! Не користуйтеся абразивними або корозійними миючими засобами (наприклад, аерозольними продуктами для очищення грилю й духової шафи), плямовивідниками, засобами проти іржі, миючими порошками або губками з абразивною поверхнею – це може залишити на поверхні подряпини, що не підлягають відновленню.

- Звичайно достатньо просто помити нагрівальну поверхню вологою губкою й просушити її адсорбуючими кухонними рушниками.
- Якщо нагрівальна поверхня надмірно брудна, протріть її з використанням спеціального засобу для склокерамічних поверхонь, потім добре промийте й просушіть.
- Для видалення більш стійкого бруду користуйтеся придатним шкребком (не входить до комплекту постачання). Видаляйте бризки якомога швидше, не чекаючи поки прилад охолоне, щоб запобігти їх засиханню. Відмінного результату можна досягти, використовуючи змочену у мильній воді губку з неіржавіючої сталі, що спеціально розроблена для склокерамічних поверхонь.
- Якщо пластик або цукор випадково розплавилися на нагрівальній поверхні, негайно видаліть їх сліди за допомогою шкребка, поки поверхня ще гаряча.
- Чисту поверхню можна обробити спеціальним захисним засобом, який утворює невидиму плівку, що захищає поверхню від крапель, що потрапляють на неї під час готування. Такий засіб слід наносити на теплу (але не гарячу) або холодну поверхню.

- Не забувайте добре промивати поверхню чистою водою й просушувати її – залишки страв можуть присихати під час подальшого готування.

Засоби очищення склокерамічної поверхні	Де можна придбати
Шкребки для вікон Лезоподібні шкребки	Магазини «зроби сам»
Замінні леза	Магазини «зроби сам», супермаркети, аптеки
COLLO напівмісяць NOB BRITE Очисник для керамічних поверхонь SWISSCLEANER	Магазини взуття, споживчих товарів, універмаги, магазини регіональної електропостачальної компанії, супермаркети

ЦЕНТР ПІСЛЯПРОДАЖНОГО ОБСЛУГОВУВАННЯ

Щоб отримати допомогу, зателефонуйте за номером, зазначеним у гарантійному талоні, що додається до виробу, або виконайте інструкції, наведені на веб-сайті. Будьте готові надати такі відомості:

- Короткий опис несправності
- Точну назву моделі виробу
- Допоміжний код (число після слова «SERVICE» на паспортній табличці, ПРИКРІПЛЕНІЙ до виробу, цей код також можна побачити з лівого внутрішнього краю, коли дверцята шафи відчинено)
- ваша повна адреса;
- контактний телефонний номер

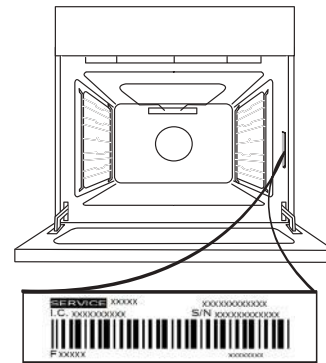

Увага! Якщо потрібен ремонт, зверніться до авторизованого центру обслуговування, який гарантує використання фірмових запасних частин та правильне виконання ремонту. Додаткову інформацію щодо гарантії наведено в гарантійному талоні, що додається.

Звертаючись по допомогу, вкажіть наступну інформацію:

- Тип проблеми, що сталася.
- Модель приладу (Mod.).
- Серійний номер (S/N).

Два останні пункти інформації можна знайти на табличці технічних даних, що закріплена на приладі.

ЗНЯТТЯ ТА ВСТАНОВЛЕННЯ ДВЕРЦЯТ

1. Щоб зняти дверцята, повністю відчиніть їх і опустіть засувки, поки вони не будуть у положенні розблокування.

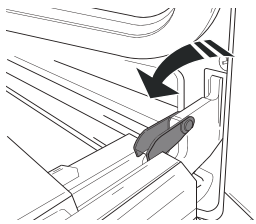

2. Зачиніть дверцята до упору. Міцно візьміться за дверцята обома руками, не тримайте їх за ручку. Щоб зняти дверцята, зачіняйте і водночас тягніть їх угору (а), поки вони не вивільняться із опорних місць.

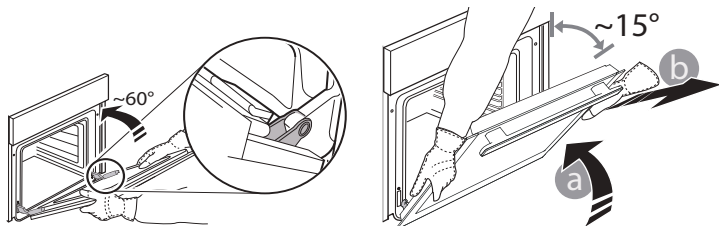

Покладіть зняті дверцята на м'яку поверхню.

3. Щоб установити дверцята на місце, піднесіть їх до духової шафи, вирівняйте гачки петель із їхніми гніздами та закріпіть верхню частину в її гнізді.

4. Опустіть дверцята, а потім повністю відчиніть їх. Опустіть засувки в початкове положення. Переконайтеся, що вони повністю опушені.

5. Спробуйте зачинити дверцята й перевірте, чи перебувають вони на одній лінії з панеллю керування. Якщо це не так, знову виконайте описані вище кроки.

НАТИСНІТЬ ЩОБ ОЧИСТИТИ – ОЧИЩЕННЯ СКЛА

1. Коли знімете дверцята і покладете їх на м'яку поверхню ручкою донизу, одночасно натисніть два фіксатори і зніміть верхню кромку дверцят, потягнувши їх на себе.

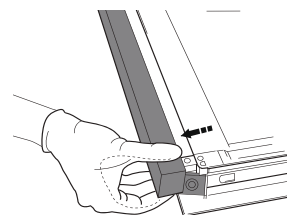
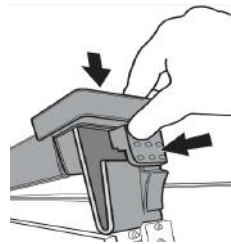

2. Підніміть і міцно утримуйте внутрішнє скло обома руками, для очищення зніміть і покладіть його на м'яку поверхню.

3. При встановленні внутрішнього скла у дверцята слідкуйте за тим, щоб попереджувальний надпис на панелі був повернутий назовні та легко читався.

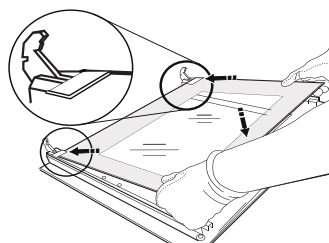

4. Встановіть на місце верхню кромку: Клацання свідчить про правильне установлення. Перш ніж встановити дверцята, переконайтеся у надійності ущільнення.

Парове очищення духовки:

Ця процедура очищення може спростити видалення з абруднень зі стінок духовки завдяки створенню пари усередині духовки. Таким чином, очистити духовку буде простіше. Важливо! Перед очищенням паром:

- видаліть всі залишки їжі / жиру з дна духовки;
- витягніть всі аксесуари (решітки та каструлі).

Після цих кроків ми рекомендуємо таку послідовність дій:

- 1 - Налийте 300 мл води у глибоке деко та поставте його на першу ланку знизу. У моделях без глибокого деко скористайтеся стандартним деко для випічки та покладіть його на решітку на першій ланці знизу.

2 - виберіть режим – **Обережна духовка**

та встановіть температуру 90 ° C;

3 – залиште духовку ввімкненою на 35 хвилин;

4 – вимкніть духовку;

5 – коли духовка захолоне, відкрийте дверцята та закінчіть чищення водою і вологою тканиною.

6 –

Якщо парове чищення здійснюється після приготування особливо жирних продуктів або коли піч дуже брудна, завершіть чищення традиційним методом, що описаний після чищення приборіть з духовки всі залишки води, у попередньому пункті.

! Виконуйте всі процедури чищення тільки коли духовка холодна!

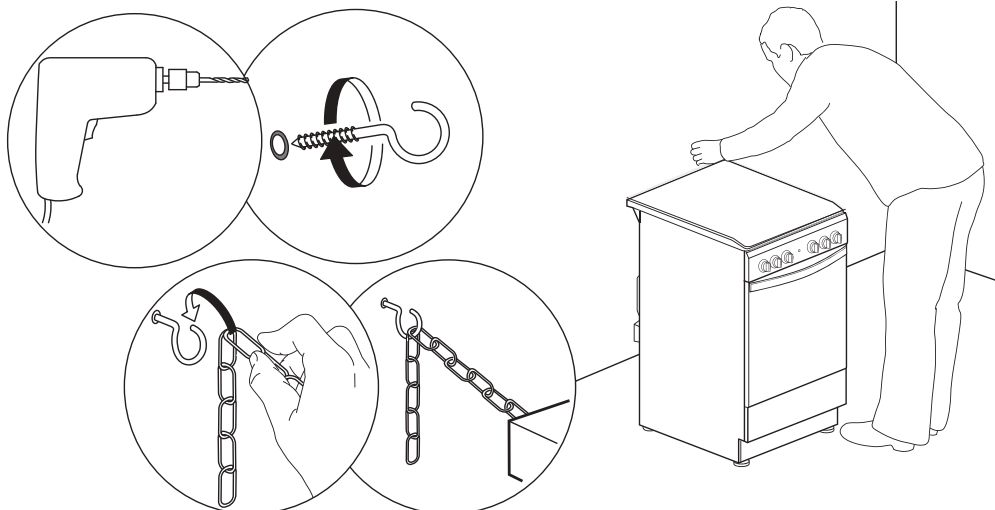
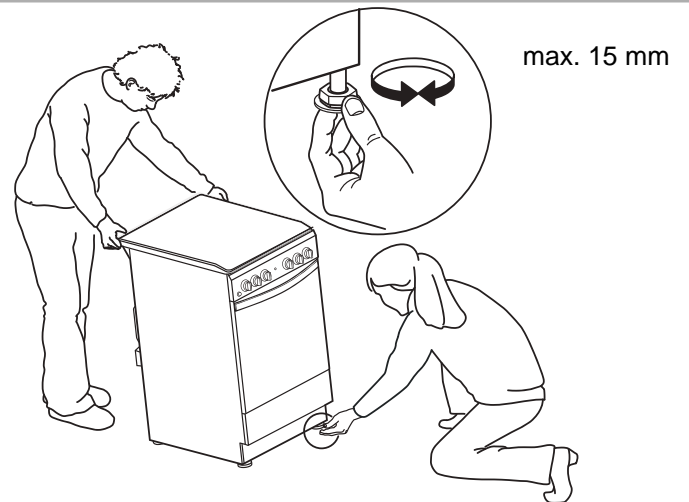
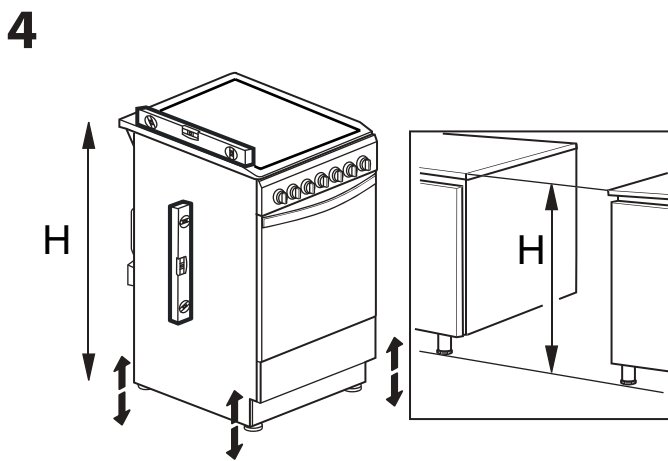
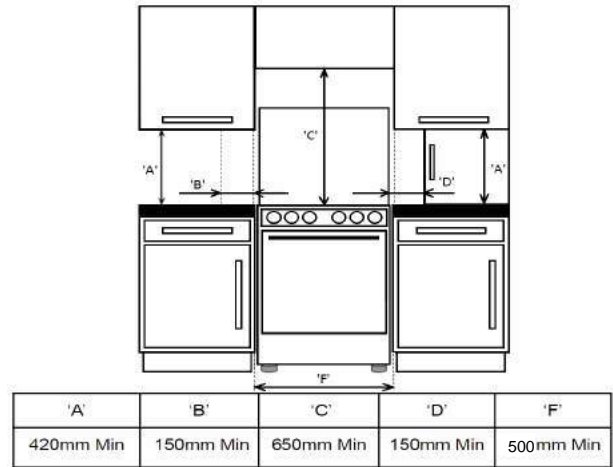
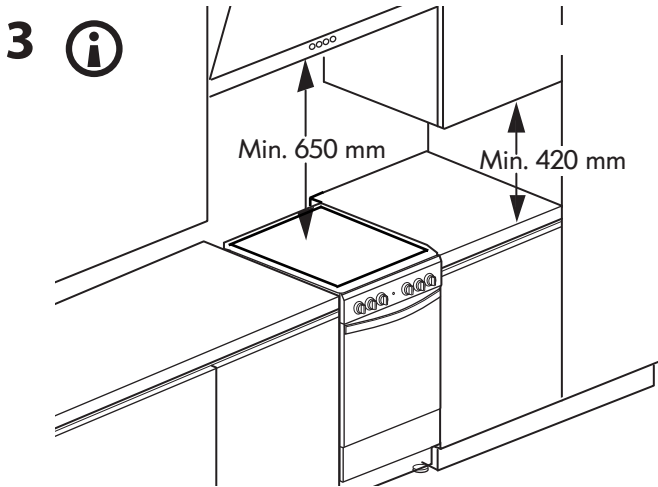
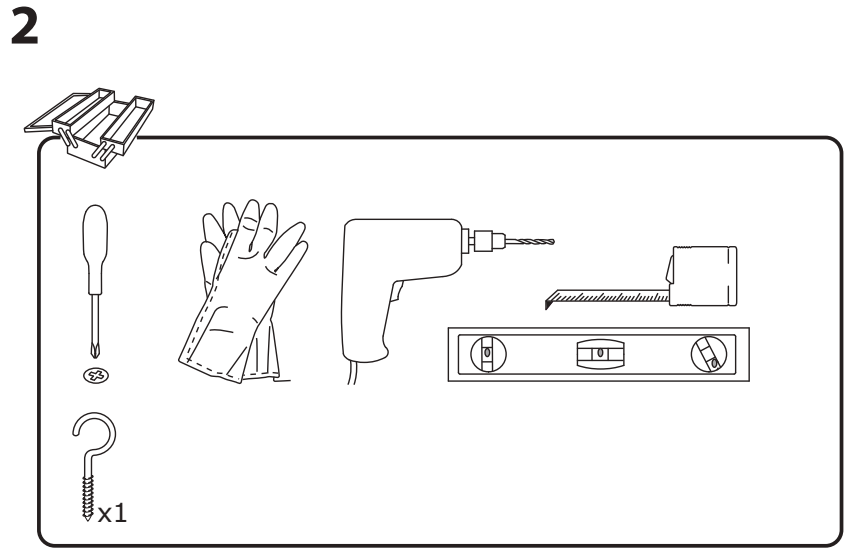
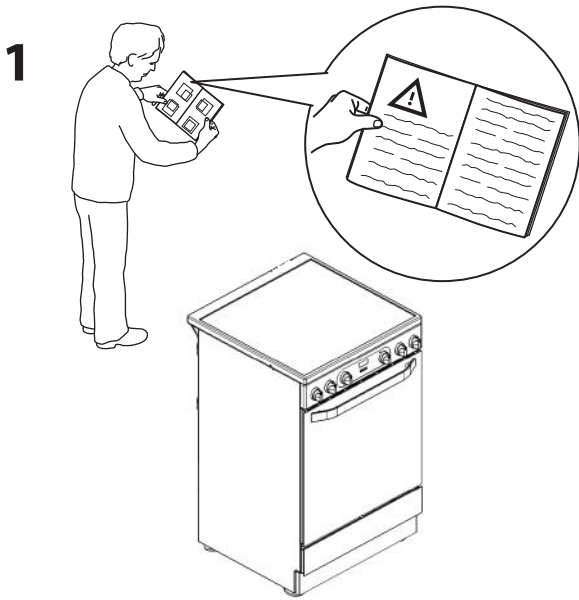

4

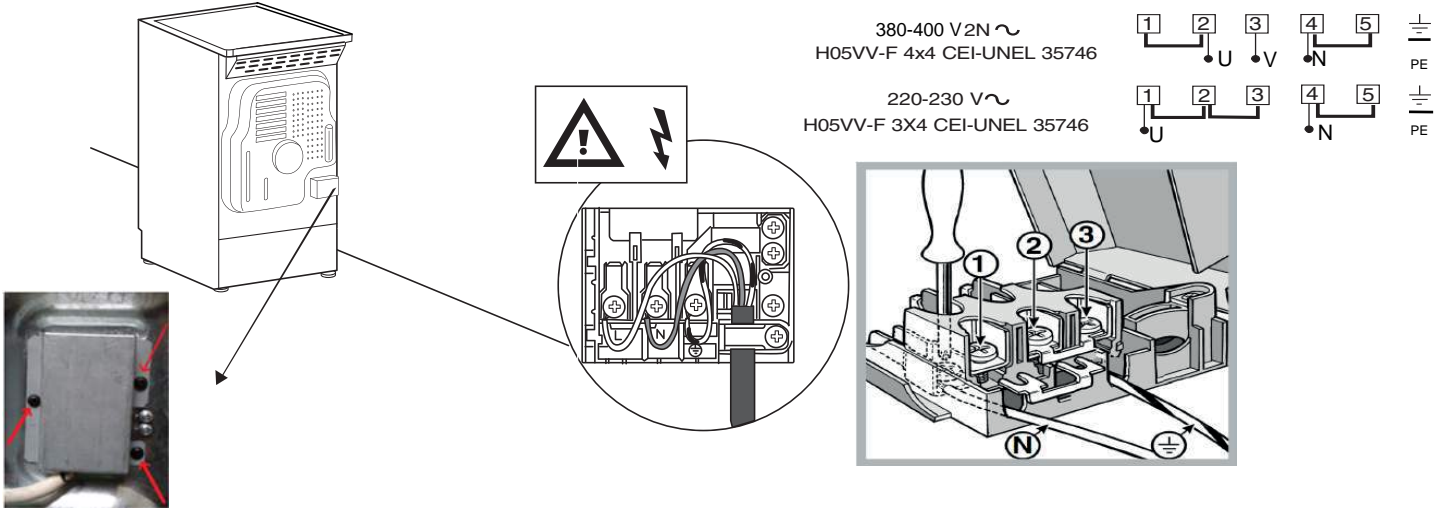

- EN After installing the power cable, screw the metal cover with three screws.
- AZ Qidalandırma kabelini quraşdırdıqdan sonra üç vint ilə metal örtüyü bərkidin.
- BG След монтиране на захранващия кабел затворете металния капак, като завиете триете винта.
- CS Po instalaci napájecího kabelu přišroubujte kovový kryt pomocí tří šroubů.
- DE Nach der Installation des Stromkabels, schrauben Sie die Metallabdeckung mit drei Schrauben fest.
- ET Pärast toitekaabli paigaldamist kruvige metallkate kolme kruviga kinni.
- FR Après avoir installé le câble d'alimentation, vissez le couvercle métallique à l'aide de trois vis.
- HR Nakon postavljanja strujnog kabela, zavijte metalni poklopac s tri vijka.
- HU A tápkábel beszerelése után három csavarral csavarozza össze a fémfedelet.
- HE רחשאלפח מאלולפח טנהאףנהלעג הנטח, מנטהאלפחל מן מלע מלפחנהלע ענה עטחולטאלענהלעל:
- IT Dopo avere installato il cavo di alimentazione, fissare il coperchio metallico con tre viti.
- KA დენის კაბელის დამონტაჟების შემდეგ, ლითონის თავსახური გაამაგრეთ სამი ხრახნით.
- KZ Қуат көзі кабелін орнатқаннан кейін, металл қақпақты үш бұрандамен бұрап бекітіңіз.
- KR Кубат кабелін орноткондон кийин, темир кабын үч бурагыч менен бураңыз.
- LT Kai sumontuojate maitinimo laidą, prisukite metalinį gaubtą trimis varžtais.
- LV Pēc barošanas kabeļa pievienošanas pieskrūvējiet metāla vāku, izmantojot trīs skrūves.
- NL Na het aansluiten van de voedingskabel, schroeft u de metalen afdekking vast met de drie schroeven.
- PL Po podłączeniu kabla zasilającego przymocować metalową pokrywę trzema śrubami.
- PT Após instalar o cabo de tensão, aparafuse a cobertura de metal com três parafusos.
- RO După instalarea cablului de alimentare, fixați capacul metalic cu trei șuruburi.
- RU После прокладки провода электропитания завинтите металлическую крышку тремя винтами.
- SK Po inštalácii napájacieho kábla priskrutkujte kovový kryt pomocou troch skrutiek.
- BA Nakon što montirate kabl za napajanje, zašrafite metalni poklopac pomoću tri zavrtnja.
- TR Güç kablosunu taktıktan sonra, metal kapağı üç vida kullanarak vidalayın.
- UA Після прокладання проводу електроживлення загвинтіть металеву кришку трьома гвинтами.

5

