

KÖSZÖNJÜK, HOGY INDESIT terméket vásárolt!

A még átfogóbb szolgáltatás érdekében regisztrálja készülékét a következő weboldalon:

[www.indesit.com/register](http://www.indesit.com/register)

KEZELŐPANEL

1. ON/OFF gomb
2. START/PAUSE gomb és jelzőlámpa
3. PROGRAMFÁZIS jelzőlámpák
4. AJTÓZÁR jelzőlámpa
5. OPCIOK gombok és jelzőlámpák
6. GOMBZÁR gomb és jelzőlámpa
7. KÉSELTETETT INDÍTÁS gomb
8. CENTRIFUGA gomb
9. HŐMÉRSÉKLET gomb
10. PROGRAMVÁLASZTÓ KAPCSOLÓ
11. PUSH & GO gomb

A készülék használata előtt olvassa el figyelmesen a biztonsági útmutatót!



A gép használata előtt mindenképpen el kell távolítani a szállításhoz használt csavarokat. Eitávolításukkal kapcsolatban a részletes tudnivalókat az Üzembe helyezési útmutató tartalmazza.

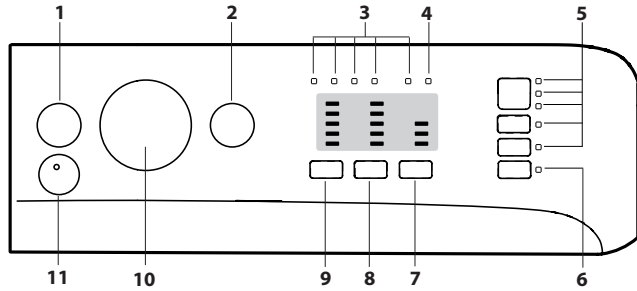

MOSÁSI PROGRAMOK TÁBLÁZATA

Maximális töltet 7 kg Teljesítményfelvétel kikapcsolt módban 0,5 W / bekapcsolva hagyva 8 W						Mosószerek és adalékok		Javasolt mosószer		Maradék nedvességtartalom % (***)	Energiafogyasztás kWh	Összes víz (l)	Mosási hőmérséklet °C	
Program	Hőmérséklet		Max. fordulatszám (ford./perc)	Max. töltet (kg)	Időtartam (h : m)	Mosás 2	Öblítés 3	Por	Folyadék					
	Beállítás	Tartomány												
1	Pamut	30°C	✿ - 30°C	1200	3.5	1:40	●	○	-	✓	-	-	-	-
2	Szintetikus	30°C	✿ - 30°C	1000	3.5	1:30	●	○	-	✓	-	-	-	-
3	Színes	30°C	✿ - 30°C	1000	3.5	1:35	●	○	-	✓	-	-	-	-
4	Finomruházat	30°C	✿ - 30°C	0	1	1:20	●	○	-	✓	-	-	-	-
5	30 perces gyorsmosás	30°C	✿ - 30°C	800	3.5	0:30	●	○	-	✓	73	0.19	31	27
6	Pamut (2)	40°C	✿ - 60°C	1200	7	3:40	●	○	✓	✓	50	0.98	75	45
7	Szintetikus (3)	40°C	✿ - 60°C	1200	4.0	2:55	●	○	✓	✓	35	0.86	60	43
8	Vegyes	40°C	✿ - 40°C	1200	7	2:05	●	○	-	✓	-	-	-	-
9	Eco 40-60 (1)	40°C	40°C	1151	7	3:25	●	○	✓	✓	53	0.89	47	35
				1151	3.5	2:40	●	○	✓	✓	53	0.58	45	34
				1151	2	2:10	●	○	✓	✓	53	0.51	39	33
10	Pamut fehér	60°C	✿ - 90°C	1200	7	2:30	●	○	✓	✓	52	1.36	75	55
11	Gyorsmosás	20°C	✿ - 20°C	800	1.5	0:20	●	○	-	✓	-	-	-	-
12	Paplan	30°C	✿ - 30°C	1000	3	1:50	●	○	-	✓	-	-	-	-
13	Gyapjú	40°C	✿ - 40°C	800	1.5	1:25	●	○	-	✓	-	-	-	-
14	20°C	20°C	✿ - 20°C	1200	7	1:50	●	○	-	✓	52	0.16	64	22
15	Öblítés + centrifugálás	-	-	1200	7	0:50	-	○	-	-	-	-	-	-
16	Centrifugálás + szivattyúzás *	-	-	1200	7	0:10	-	-	-	-	-	-	-	-
6	Eco Pamut (4)	60 °C	60 °C	1200	7	2:55	●	○	✓	✓	53	0.90	49	-
		40 °C	40 °C	1200	7	3:40	●	○	✓	✓	50	0.98	75	-

● Szükséges adat ○ Opcionális adat

A mosási programnak a kijelzőn vagy az útmutatóban jelzett időtartama egy a szokásos körülményeken alapuló becslés. A tényleges időtartam számos tényezőtől függ, így például a bejövő víz hőmérsékletétől és nyomásától, a környezeti hőmérséklettől, a mosószer mennyiségétől, a töltet mennyiségétől és típusától, a ruhatöltet kiegyensúlyozása, a kiválasztott további opciók. Az Eco 40-60 programot leszámítva az egyes programokhoz megadott értékek csak tájékoztató jellegűek.

**1) Eco 40-60 - Az EU környezetbarát tervezésről szóló rendeletének megfelelő tesztprogram 2019/2014.** A normál szennyezettségű pamutruhák mosása esetében a leghatékonyabb program az energia- és vízfogyasztás tekintetében.

**Megjegyzés:** az Eco 40-60 program esetében a MOSÁSI PROGRAMOK TÁBLÁZATA a maximális gyakorlati sebesség van feltüntetve.

**A vizsgálatot végző intézetek számára:**

- 1) Hosszú pamutprogram: állítsa be a 6-os programot 40°C-ra.
- 2) Hosszú szintetikus program: állítsa be a 7-es programot 40°C-ra.

A TERMÉK LEÍRÁSA

1. A mosógép teteje
2. Mosószer-adagoló fiók
3. Kezelőpanel
4. Fogantyú
5. Adagolónyílás
6. Leeresztő szivattyú (a lábazat mögött)
7. Lábazat (leszerelhető)
8. Állítható lábak (2)

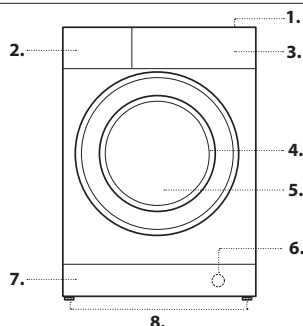

**4) Eco Pamut-** Az 1061/2010 szabályozásnak megfelelő tesztprogramok. Állítsa be a „6-es” programot 40 °C vagy 60 °C-on, ezeknek a programoknak az eléréséhez.

\* A 16 program kiválasztása és a centrifugálás kihagyása esetén a mosógép csak szivattyúzást végez.

\*\* A program lejártát követően, a legmagasabb választható centrifugálási sebesség esetén, alapértelmezett programbeállítás mellett.

MOSÓSZER-ADAGOLÓ FIÓK

**1. rekesz:**

Ne tegyen mosószert ebbe a rekeszbe.

**2. rekesz: Mosószer (por vagy folyadék)**

Folyékony mosószer használata esetén a készülékhez mellékelte **A** jelű eltávolítható műanyaglapot kell használni a megfelelő adagoláshoz.

Por alakú mosószer használata esetén helyezze be az elválasztót a **B** mélyedésbe.

**3. rekesz: Adalékanyagok (öblítők stb.)**

Az öblítő soha nem lehet több, mint a központi elemen jelzett maximális szint.

! Fehér színű pamut ruhadarabokhoz, előmosáshoz és 60 °C-nál magasabb hőmérsékleten történő mosásokhoz mosóport használjon.

! Kövesse a mosópor csomagolásán feltüntetett utasításokat.

! nyomja meg a kart **C** és húzza ki a fiókot.

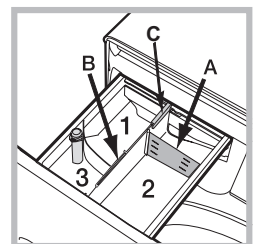

## PROGRAMOK

Kövesse a ruhákon található címke szimbólumaival kapcsolatos utasításokat. A szimbólum által jelzett érték a ruha mosásához ajánlott maximális hőmérséklet.



### Pamut

Egy 30°C-os program pamutruhákhoz. Lehetővé teszi a víz melegítéséhez használt áramfogyasztás csökkentését, és jó mosási eredményt biztosít. Enyhén szennyezett ruhák mosására alkalmas.

### Szintetikus

Egy 30°C-os program szintetikus anyagból készült ruhákhoz. Lehetővé teszi a víz melegítéséhez használt áramfogyasztás csökkentését, és jó mosási eredményt biztosít. Enyhén szennyezett ruhák mosására alkalmas.

### Színes

Egy 30°C-os program, mely segít megőrizni a színeket; színes pamut- vagy szintetikus anyagokból készült ruhák mosására alkalmas. Lehetővé teszi a víz melegítéséhez használt áramfogyasztás csökkentését, és jó mosási eredményt biztosít. Enyhén szennyezett ruhák mosására alkalmas.

### Finomruházat

A finomruházat mosására alkalmas. Mosás előtt célszerű kifordítani a ruhákat. A legjobb eredmény elérése érdekében használjon folyékony mosószert a finomruházathoz.

### 30 perces gyorsmosás

Enyhén szennyezett ruhák gyors mosásához. Nem alkalmas gyapjú, selyem és kézzel mosandó ruhák mosásához.

### Pamut

Közepesen vagy erősen szennyezett, ellenálló vászonból és pamutból készült törölközők, alsóneműk, asztalterítők stb. mosására alkalmas.

### Szintetikus

kimondottan szintetikus ruhaneműk mosásához. Ellenállóbb szennyeződés esetén a hőmérséklet 60 °C-ig növelhető és használható mosópor is.

### Vegyes

Egy 40°C-os program pamut és szintetikus ruhák vegyes mosásához. Enyhén szennyezett alsóruhák mosására alkalmas.

### Eco 40-60

Normál szennyezettségű pamutruhák mosásához, amiket 40 °C vagy 60 °C-on, ugyanabban a programban kell együtt mosni. Ez a normál pamutprogram, és ez a leghatékonyabb a víz- és energiafogyasztás szempontjából.

### Pamut fehér

Erősen szennyezett fehér és színtartó színes ruhákhoz.

### Gyorsmosás

ez a program 20 perc alatt felfrissíti a ruhákat.

### Paplan

Libatollal bélelt anyagok, például (legfeljebb 3 kg-os) szimpla paplanok, párnák vagy kabátok mosására. A paplanokat úgy kell elhelyezni a dobban, hogy a szélüket befelé kell hajtogatni, és legfeljebb a dob  $\frac{3}{4}$  részét szabad kitölteni. A legjobb eredmények elérése érdekében öntsön folyékony mosószert a mosószert-adagoló fiókba.

### Gyapjú - Woolmark Apparel Care - Blue:

A „Gyapjú” programot a Woolmark Company jóváhagyta a „kézzel mosható” besorolású gyapjúruhák mosásához, feltéve, hogy a mosás során betartják a ruha címkéjén jelzett és a mosógép gyártója által közölt utasításokat. (M1126)



### 20°C

enyhén szennyezett pamutruhák 20 °C-on történő mosásához.

### Öblítés + centrifugálás

Öblítésre és centrifugálásra szolgál.

### Centrifugálás + szivattyúzás

Centrifugálásra és a víz leeresztésére szolgál.

### Eco Pamut

normál szennyezettségű pamutruhák mosásához. 40 °C és 60 °C-on.

## PROGRAMFÁZIS JELZŐLÁMPÁI

A kívánt program kiválasztása után a jelzőlámpák egymás után kigyulladva jelzik, hogy a program melyik fázisa van folyamatban.

- Mosás
- Öblítés
- Centrifugálás
- Szivattyúzás
- Program vége

## AJTÓZÁR SZIMBÓLUM

Amikor világít, azt jelzi, hogy az ajtó zárva van. A károsodás megelőzése érdekében az ajtó kinyitása előtt várja meg, amíg a szimbólum elalszik. Ha egy program közben szeretné kinyitni az ajtót, nyomja meg a START/PAUSE >||| gombot; ha a jelzőlámpa elalszik, az ajtót ki lehet nyitni.

## ELSŐ HASZNÁLAT

A készülék bekötése után, és az első használat előtt, futtasson le egy programot mosószerral, de töltet nélkül, az „Öntisztítás” programot beállítva.

## NAPI HASZNÁLAT

Készítse elő a szennyes a „TIPPEK ÉS JAVASLATOK” című részben leírtaknak megfelelően.

### Gyors programozás

- Kapcsolja be a mosógépet az ON/OFF gomb megnyomásával. A jelzőlámpák néhány másodpercre kigyulladnak, majd ezt követően csak a kiválasztott programhoz tartozó beállítások fognak világítani; a START/PAUSE >||| jelzőlámpa is villogni fog.

- Nyissa ki az ajtót. Töltse be a szennyeset, és figyeljen rá, hogy ne lépje túl a programtáblázatban jelzett maximális töltetet.

- Húzza ki a mosószert-adagoló-fiókot, és töltsön mosószert a megfelelő rekeszekbe a „MOSÓSZER-ADAGOLÓ FIÓK” című részben leírtaknak megfelelően.

- Csukja be az ajtót.

- Nyomja meg a PUSH & GO gombot a mosás elindításához.

### Hagyományos programozás

- Kapcsolja be a mosógépet az ON/OFF gomb megnyomásával. A jelzőlámpák néhány másodpercre kigyulladnak, majd ezt követően csak a kiválasztott programhoz tartozó beállítások fognak világítani; a START/PAUSE >||| jelzőlámpa is villogni fog.

- Nyissa ki az ajtót. Töltse be a szennyeset, és figyeljen rá, hogy ne lépje túl a programtáblázatban jelzett maximális töltetet.

- Húzza ki a mosószert-adagoló-fiókot, és töltsön mosószert a megfelelő rekeszekbe a „MOSÓSZER-ADAGOLÓ FIÓK” című részben leírtaknak megfelelően.

- Csukja be az ajtót.

- Válassza ki a kívánt programot a PROGRAMVÁLASZTÓ kapcsolóval.

- Módosítsa a hőmérsékletet és/vagy centrifuga-sebességet: a gomb megnyomásával fokozatosan lehet csökkenteni a hőmérsékletet a hidegvizes mosásig (20°C). A centrifuga-sebességet a gomb megnyomásával lehet fokozatosan csökkenteni a teljes kikapcsolásig (az beállítás). Ha újra megnyomja ezeket a gombokat, visszaállnak a maximális értékek.

- Válassza ki a kívánt opciókat.

- Nyomja meg a START/PAUSE >||| gombot a program elindításához; a megfelelő jelzőlámpa zölden világítani fog, és az ajtó bezárul (kigyullad a jelzőlámpa).

## PROGRAM MEGSZAKÍTÁSA

A program megszakításához nyomja meg újra a START/PAUSE >||| gombot; a jelzőlámpa sárgán fog villogni. Ha a jelzőlámpa nem világít, az ajtót ki lehet nyitni. HA folytatni szeretné a programot a megszakítás pontjától, nyomja meg újra a START/PAUSE >||| gombot.

## AZ AJTÓ KINYITÁSA, HA SZÜKSÉGES

A program elindítása után megjelenik a jelzőlámpa, mely azt jelzi, hogy az ajtót nem lehet kinyitni. A program futása közben az ajtó zárva marad. Ha egy program közben szeretné kinyitni az ajtót, például azért, hogy ruhákat tegyen be vagy vegyen ki, nyomja meg a START/PAUSE >||| gombot a program megszakításához; a jelzőlámpa sárgán fog villogni. Ha a jelzőlámpa nem világít, az ajtót ki lehet nyitni. Nyomja meg újra a START/PAUSE >||| gombot a program folytatásához.

## FUTÓ PROGRAM MÓDOSÍTÁSA

Ha módosítani szeretne egy folyamatban lévő programot, szakítsa meg azt a START/PAUSE >||| gombbal (a megfelelő jelzőlámpa sárgán fog villogni), ezután válassza ki a kívánt programot, majd nyomja meg újra a START/PAUSE >||| gombot.

! Ha szeretne törölni egy már megkezdett programot, tartsa lenyomva az ON/OFF gombot. A program leáll, a mosógép pedig kikapcsol.

## PROGRAM VÉGE

A program végén kigyullad a jelzőlámpa; amikor elalszik a jelzőlámpa, az ajtót ki lehet nyitni. Nyissa ki az ajtót, vegye ki a ruhákat, majd kapcsolja ki a készüléket. Ha nem nyomja meg a „ON/OFF” gombot , a mosógép automatikusan kikapcsol 10 perc után.

## OPCIÓK

- Ha a kiválasztott opció nem kompatibilis a beállított programmal, a jelzőlámpa villogni fog, és az opció nem lesz aktív.
- Ha a kiválasztott opció nem kompatibilis egy korábban kiválasztott másik opcióval, a jelzőlámpa villogni fog, és 3 csipogást fog hallani, és csak az utóbbi opció lesz aktív; bekapcsol az aktivált opcióhoz tartozó jelzőlámpa.

### Folteltávolítás

Ez az opció lehetővé teszi a szennyeződés típusának kiválasztását, így optimálisan lehet beállítani a programot a folt eltávolítása érdekében. A következő típusú szennyeződést lehet kiválasztani:



- **Étel:** például az ételek és italok által okozott szennyeződéseknel.
- **Munka:** például zsírok és tintafoltok esetén.
- **Szabadtér:** például sár- és fűfoltok esetén.

! A program hossza a kiválasztott szennyeződés típusától függően változik.

### Extra öblítés

Ez az opció fokozza az öblítés hatékonyságát, és biztosítja a mosószert optimális eltávolítását. A funkció különösen hasznos érzékeny bőr esetén.

## Vasaláskönnnyítés

Ez a funkció a gyűrődések keletkezésének csökkentése érdekében a megfelelő időben módosítja a mosási beállításokat és a centrifugasebességet. A ciklus végeztével a mosógép lassan forgatja a forgódobot – a VASALÁSKÖNNNYÍTÉS opció lámpája fénnel, az START/PAUSE  lámpa pedig narancssárga fénnel villog. A program befejezéséhez nyomja meg az START/PAUSE  gombot vagy a VASALÁSKÖNNNYÍTÉS gombot.

### Késleltetett indítás

A kiválasztott program késleltetett indításához nyomogassa a gombot a kívánt késleltetés beállításához (3h-6h-9h). Amikor negyedszer megnyomja a gombot, az opció kikapcsol.

A START/PAUSE  megnyomása után a késleltetett indítást csak csökkenti lehet, amíg a kiválasztott program el nem indul.

### Hőmérséklet

Minden egyes programhoz előre meghatározott hőmérséklet tartozik. A hőmérséklet módosításához nyomja meg a  gombot.

### Centrifugálás

Minden egyes programhoz előre meghatározott centrifuga-sebesség tartozik. A centrifuga sebességének módosításához nyomja meg a  gombot.



### PUSH & GO

A PUSH & GO mosás elindításához tartsa lenyomva a megfelelő gombot 2 másodpercig. A világító jelzőlámpa mutatja, hogy a program elindult. Ez a program pamut vagy szintetikus anyagoknál is ideális, mivel 30°C-os hőmérsékleten most, a centrifuga maximális fordulatszáma pedig 1000. A maximális töltet 3,5 kg (időtartama 45 perc).

### Hogyan működik?





1. Töltse be a (pamut és/vagy szintetikus) ruhákat, majd csukja be az ajtót.
2. Töltse be a mosószert és adalékokat.
3. Indítsa el a programot úgy, hogy 2 másodpercig nyomva tartja a PUSH & GO gombot. A megfelelő jelzőlámpa zölden világít és az ajtó bezárul (megjelenik a  szimbólum).

Megjegyzés: ha a PUSH & GO gombbal indítja el a mosást, ezzel egy automatikus, nem módosítható programot indít el pamut és szintetikus ruhákhoz. Ennél a programnál nem lehet további opciókat beállítani.

Ha egy automatikus program közben szeretné kinyitni az ajtót, nyomja meg a START/PAUSE  gombot; ha az ajtózár szimbólum kikapcsol, ki lehet nyitni az ajtót. Nyomja meg újra a START/PAUSE  gombot, és a program ott folytatódik, ahol megszakította.

4. A program végén a  jelzőlámpa kigyullad a kijelzőn.

## GOMBZÁR

A kezelőpult zárolásához tartsa lenyomva a  gombot kb. 2 másodpercig. A világító  szimbólum jelzi, ha a kezelőpult le van zárva. Ez megakadályozza, hogy véletlenül módosítsa a programot (az ON/OFF  gomb kivételével), például akkor, ha kisgyermek van otthon. A kezelőpult zárolásának feloldásához tartsa lenyomva a  gombot kb. 2 másodpercig.

## TIPPEK ÉS JAVASLATOK

### Válogassa szét a szennyeszt a következők szerint:

Az anyag típusa (pamut, kevertszálás anyagok, szintetikus, gyapjú, kézzel mosható ruhák). Szín (válogassa szét a színes és a fehér ruhákat, az új színes ruhákat mossa külön). Finomruházat (apró ruhadarabok – például nejlonharisnya; és kapcsos ruhadarabok – például melltartók: helyezze ezeket egy textilzsákba).

### Űritse ki a zsebeket:

Az olyan tárgyak, mint például a pénzérmék vagy öngyújtók kárt tehetnek a mosógépben és a dobben. Vizsgálja meg a gombokat.

### Kövesse a javasolt adagolást / adalékanyagokat

Optimalizálja a tisztítás eredményét, megelőzi a túlzott mértékű mosószert okozta irritációt, pénzt takarít meg a felesleges mosószert okozta károk megelőzésével.

### Alacsony hőmérsékleten, hosszabb ideig használja

Az energiafogyasztás szempontjából a leghatékonyabb programok az alacsony hőmérsékleten és a hosszabb ideig tartó programok.

### Figyelje a kapacitást

A mosógépet a „MOSÁSI PROGRAMOK TÁBLÁZATA” táblán jelölt kapacitás alapján töltse fel, hogy vizet és energiát spóroljon.

### Zaj és maradék nedvesség

Ezekre hatással van a centrifugálás sebessége, minél gyorsabb a centrifugálás, annál nagyobb lesz a zaj, de annál kevesebb nedvesség marad a ruhákban.

## ÁPOLÁS ÉS KARBANTARTÁS

A tisztítás és karbantartás előtt kapcsolja ki a mosógépet és húzza ki a konnektorból. Ne használjon gyúlékony folyadékot a mosógép tisztításához. Rendszeresen tisztítsa és tartsa karban a mosógépet (legalább évente 4 alkalommal).

### Zárja el a vizet és bontsa az áramellátást

Zárja el a vízcsapot minden mosás után. Ez segít csökkenteni a mosógépben található hidraulikus rendszer kopását, és így elkerülhetők a szivárgások.



A tisztítás és karbantartás során mindig húzza ki a mosógépet.

### Tisztítsa meg a mosógépet

A készülék külső részét és gumi alkatrészeit langyos szappanos vízbe áztatott ronggyal lehet megtisztítani. Ne használjon oldószert vagy súrolószert.

A mosógép rendelkezik egy „Öntisztító” programmal a belső alkatrészekhez; ezt töltet nélkül kell lefuttatni.

A program optimalizálása érdekében használhat mosószert (az enyhén szennyezett ruhákhoz megadott mennyiség 10%-át) vagy speciális mosógéptisztító adalékanyagot. Azt javasoljuk, hogy 40 mosásonként futtasson le egy öntisztító programot.

A program elindításához tartsa lenyomva a  és  gombot egyszerre 5 másodpercig.

A program automatikusan elindul, és kb. 70 percig fut. A program leállításához nyomja meg a START/PAUSE  gombot.

### Tisztítsa meg a mosószert-adagoló fiókot

Mossa le a vízcsap alatt; ezt a műveletet gyakran meg kell ismételni.

### Az ajtó és a dob ápolása

Mindig hagyja nyitva az ajtót, hogy ne alakuljanak ki kellemetlen szagok.

### Tisztítsa meg a szivattyút

A mosógépben öntisztító szivattyú van, mely nem igényel semmilyen karbantartást. Az apró tárgyak (például pénzérmék vagy gombot) néha beleeshetnek a szivattyú alapjánál található védő előkamrába.

! Ellenőrizze, hogy véget ért a program, majd húzza ki a készüléket.

Az előkamra elérése:

1. vegye le a mosógép elején található fedőlapot: ehhez először nyomja meg a közepét, majd a két oldalán húzza lefelé.
2. csavarja le a leeresztő szivattyú fedelét az óra járásával ellentétes irányba csavarva: természetes, hogy egy kevés víz kifolyhat.
3. gondosan tisztítsa meg a belső részt.
4. csavarozza vissza a fedelet.
5. helyezze vissza a fedőlapot: ellenőrizze, hogy a horgok a helyükön legyenek, mielőtt visszanyomja a fedőlapot a készülékre.

### A vízbevezető cső ellenőrzése

Legalább évente egyszer ellenőrizze a vízbevezető csövet. Ha megrepedt vagy felhasadt, ki kell cserélni: a mosás közben a nagy nyomású víz miatt hirtelen szétnyílnak a cső.

! Soha ne alkalmazzon már használt csövet.

## A BÉPAKOLT RUHÁK KIEGYENSÚLYOZÁSÁRA SZOLGÁLÓ RENDSZER

A túlzott zajhatás megelőzésére, valamint a mosandók egyenletes eloszlása érdekében a forgódob a centrifugafázis előtt a mosási centrifugasebességnél kicsit nagyobb sebességre kapcsol. Amennyiben a töltet kiegyensúlyozására irányuló próbálkozások nem vezetnek eredményre, a készülék az elméleti centrifugasebességnél lassabb centrifugálásra kapcsol. Jelentős kiegyensúlyozatlanság esetén a mosógép, centrifugálás előtt megpróbálja a töltetet megfelelően elosztani. A töltet megfelelő eloszlásának biztosítása érdekében ajánlatos a nagy ruhaneműket a kicsikkel összekeverni.

## KIEGÉSZÍTŐK

Érdeklődjön az ügyfélszolgálaton, hogy az alábbi kiegészítők rendelkezésre állnak-e ehhez a mosógépmoделlhez.

### Összeépítő készlet

Ezzel a kiegészítővel a szárítógépet a mosógép tetejére lehet helyezni, így helyet takaríthat meg, és egyszerűbb lesz a szárító betöltése és kiürítése is.

## SZÁLLÍTÁS ÉS KEZELÉS







Ne emelje meg a mosógépet a felső részénél megfogva.

Húzza ki a készüléket és zárja el a vízcsapot. Ellenőrizze, hogy az ajtó és a mosószert-adagoló fiók csukva legyen. Válassza le a bevezető csövet a vízcsapról, majd a leeresztő csövet. Engedje ki a csövekben maradt vizet, majd rögzítse a csöveket, hogy ne sérüljenek meg szállítás közben. Helyezze vissza a szállításhoz szükséges csavarokat. Ismételje meg fordított sorrendben a „Beüzemelési utasítások” szállítócsavarok eltávolítására vonatkozó részét.



# HIBAE LHÁRÍTÁS

Előfordulhat, hogy a mosógép nem működik. A szerviz felhívása előtt ellenőrizze, hogy nem olyan problémáról van-e szó, amely a következő lista segítségével egyszerűen megoldható.

Rendellenesség	Lehetséges okok / megoldás
<b>A mosógép nem kapcsol be.</b>	A készülék nincs bedugva a konnektorba, vagy nincs bedugva eléggé, hogy érintkezzen. Nincs áram a lakásban.
<b>A program nem indul el.</b>	A mosógép ajtaja nincs megfelelően becsukva. Nem nyomta meg az ON/OFF  gombot. Nem nyomta meg a START/PAUSE  gombot. A vízcsap nincs kinyitva. Késleltetett indítás van beállítva.
<b>A mosógép nem kap vizet (az első mosási fázis jelzőlámpája gyorsan villog).</b>	A vízbevezető cső nincs csatlakoztatva a csaphoz. A cső meg van törve. A vízcsap nincs kinyitva. Nincs víz a lakásban. Nincs elegendő nyomás. Nem nyomta meg a START/PAUSE  gombot.
<b>A mosógép folytonosan szívja, és üríti a vizet.</b>	A leeresztőcső nem a padlószinttől 65 és 100 cm közötti magasságban van felszerelve. A leeresztőcső vége vízbe merül. A fali szifonnak nincs szellőzése.  Ha ezen vizsgálatok után a probléma nem oldódik meg, zárja el a vízcsapot, kapcsolja ki a mosógépet, és hívja ki a szervizszolgálatot. Ha a lakás egy épület legfelsőbb emeleteinek egyikén található, lehetséges, hogy a csatornaszellőző eltömődése (szivornyahatás) lépett fel, ezért a mosógép folytonosan szívja, és leereszti a vizet. E kellemetlenség elkerülésére a kereskedelmi forgalomban rendelkezésre állnak csatornaszellőző-szelepek.
<b>A mosógép nem üríti le a vizet, vagy nem centrifugál.</b>	A program nem ereszti le a vizet: néhány programnál a vizet manuálisan kell leereszteni. A leeresztőcső meg van törve. A  funkció be lett kapcsolva – a program befejezéséhez nyomja meg az START/PAUSE  gombot. A lefolyó el van dugulva.
<b>A mosógép nagyon rázkódik a centrifugálás alatt.</b>	Az üzembe helyezéskor a forgódob rögzítése nem lett eltávolítva. A készülék nincs vízszintben. A mosógép bútorok és falak közé van szorítva.
<b>A mosógépből elfolyik a víz.</b>	A vízbevezető cső nincs jól felcsavarva. A mosószer-adagoló fiók eltömődött. A leeresztőcső nincs szorosan rögzítve.
<b>Az „opciók” lámpák és az „START/PAUSE”  lámpa villog, az egyik „folyamatban lévő fázis” lámpa és az „ajtózár” lámpa állandó fényrel világít.</b>	Kapcsolja ki a készüléket, és húzza ki a dugót a konnektorból, várjon kb. 1 percet, majd kapcsolja be újra. Ha a hiba továbbra is fennáll, forduljon a szervizhez.
<b>Túl sok hab képződik.</b>	A mosószer nem mosógépekhez való („gépi”, „kézi vagy gépi mosáshoz” vagy hasonló jelzésnek kell lennie rajta). Túl sok mosószert használt.
<b>A PUSH &amp; GO funkció nem kapcsol be.</b>	A készülék bekapcsolása után egy másik funkciót aktivált, nem a PUSH & GO funkciót.



## A Biztonsági útmutatót, a termékspecifikációt és az energiafogyasztási adatokat letöltheti:

- a [docs.indesit.eu](https://docs.indesit.eu) honlapról
- a QR-kód segítségével
- Vagy **vegye fel a kapcsolatot a vevőszolgálattal** (a telefonszámot lásd a garanciafüzetben). Amikor a vevőszolgálatot hívja, kérjük, hogy készítse elő a termék azonosító lemezén látható adatokat.

A javítási és karbantartási információkat a felhasználók a következő oldalon találják: [www.indesit.com](https://www.indesit.com)

A modellel kapcsolatos információk megszerezhetők az energiacímkén feltüntetett QR-kóddal. A címke tartalmazza a modellazonosítót is, amellyel a nyilvántartási portálon (<https://eprel.ec.europa.eu>) további információk érhetők el.

