

ZAHVALJUJEMO VAM NA KUPOVINI PROIZVODA INDESIT

Kako bismo vam mogli pružiti potpuniju pomoć, registrirajte svoj uređaj na adresi www.indesit.com/register



Pažljivo pročitajte sigurnosne upute prije upotrebe uređaja.

Prije upotrebe stroja morate izvaditi transportne vijke. Detaljnije upute o načinu uklanjanja pogledajte u Vodiču za postavljanje.

UPRAVLJAČKA PLOČA

1. Tipka za ON/OFF
2. Tipka s kontrolnim svjetlom START/PAUSE
3. Kontrolna svjetla ODVIJANJE CIKLUSA PRANJA
4. Kontrolno svjetlo ZAKLJUČANA VRATA
5. Tipke s kontrolnim svjetlima OPCIJE
6. Tipka i kontrolno svjetlo BLOKADA TIPKI
7. Tipka ODGOĐENO POKRETANJE
8. Tipka CENTRIFUGE
9. Tipka TEMPERATURE
10. Selektor CIKLUSA PRANJA
11. Tipka PUSH & GO

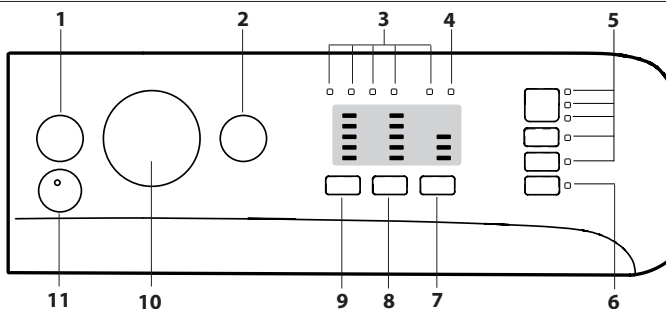

TABLICA CIKLUSA PRANJA

Maksimalna količina 6 kg Potrošnja kada je perilica isključena 0,5 W / u stanju pripravnosti 8 W						Deterdženti i dodaci		Preporučeni deterdžent		Preostala vlažnost u % (**)	Potrošnja energije u kWh	Ukupno vode u l	Temperatura pranja rublja °C	
Ciklus pranja		Temperatura		Maksimalna brzina vrtnje (okretaja)	Maksimalna količina (kg)	Trajanje (h : m)	Pranje 2	Omekšivač 3	Prašak					Tekući deterdžent
		Postavka	Raspon											
1	Pamuk 30°	30°C	☼ - 30°C	1000	3	1:40	●	○	-	✓	-	-	-	
2	Sintetika 30°	30°C	☼ - 30°C	1000	3	1:30	●	○	-	✓	-	-	-	
3	Obojeno	30°C	☼ - 30°C	1000	3	1:35	●	○	-	✓	-	-	-	
4	Osjetljivo	30°C	☼ - 30°C	600(***)	0,5	1:10	●	○	-	✓	-	-	-	
5	Brzo pranje 30min	30°C	☼ - 30°C	1000(***)	3	0:30	●	○	-	✓	73	0,12	26	
6	Pamuk (2)	40°C	☼ - 60°C	1000	6	4:00	●	○	✓	✓	53	1,00	63	
7	Sintetika (3)	40°C	☼ - 60°C	1000	3,5	2:55	●	○	✓	✓	40	0,8	55	
8	Miješano	40°C	☼ - 40°C	1000	6	1:40	●	○	-	✓	-	-	-	
9	Eco 40-60 (1)	40°C	40°C	951	6	3:10	●	○	✓	✓	62,35	1,00	50	
				951	3	2:30	●	○	✓	✓	62,35	0,60	35	36
				951	1,5	2:30	●	○	✓	✓	62,35	0,60	29	38
10	Bijelo Pranje	60°C	☼ - 90°C	1000	6	2:30	●	○	✓	✓	64	0,56	41	
11	Brzo pranje	20°C	☼ - 20°C	800	1,5	0:20	●	○	-	✓	-	-	-	
12	Prekrivači	30°C	☼ - 30°C	1000	1	1:40	●	○	-	✓	-	-	-	
13	Vuna	40°C	☼ - 40°C	800	1,5	1:10	●	○	-	✓	-	-	-	
14	20°C	20°C	☼ - 20°C	1000	6	1:50	●	○	-	✓	64	0,16	25	
15	Ispiranje + Centrifuga	-	-	1000	6	0:55	-	○	-	-	-	-	-	
16	Centrifuga + ispuštanje vode*	-	-	1000	6	0:10	-	-	-	-	-	-	-	

● Obvezno doziranje ○ Opcijsko doziranje

Trajanje ciklusa naznačeno na zaslonu ili u korisničkom priručniku procjena je koja se temelji na standardnim uvjetima. Stvarno se trajanje može razlikovati ovisno o raznim čimbenicima kao što su temperatura i tlak vode, temperatura okruženja, količina deterdženta, količina i vrsta rublja, uravnoteženost rublja i dodatne odabrane opcije. Vrijednosti navedene za programe osim programa Eco 40-60, samo su informativne

1) Eco 40-60 - Ctestiranje ciklusa pranja u skladu s uredbom EU-a o ekološkom dizajnu proizvoda 2019/2014. Najučinkovitiji program u pogledu potrošnje električne energije i vode za pranje uobičajeno zaprljanog pamučnog rublja.

Napomena: prikazana je vrijednost za maksimalnu efektivnu brzinu centrifuge programa Eco 40-60 u TABLICA CIKLUSA PRANJA.

Za sve ustanove za testiranje:

- 2) Dugi ciklus za pamuk: ciklus 6 postavite na temperaturu 40 °C.
- 3) Dugi ciklus za sintetiku: ciklus 7 postavite na temperaturu 40 °C.

* Ako odaberete ciklus 16 i isključite ciklus centrifugiranja, stroj će obaviti samo ispuštanje vode.

** Nakon završetka programa i centrifugiranja pri maksimalnoj brzini dostupnoj za odabir u zadanoj postavci programa.

*** Zaslon će prikazati predloženu brzinu centrifuge kao zadanu vrijednost.

OPIS PROIZVODA

1. Gore
2. Ladica za deterdžent
3. Upravljačka ploča
4. Ručka
5. Vrata
6. Pumpa za ispuštanje vode (iza ploče)
7. Ploča (uklonjiva)
8. Podesive nožice (2)

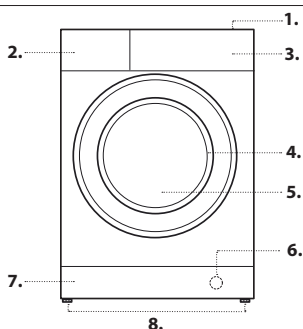

LADICA ZA DETERDŽENT

Odjeljak 1:

Ne stavljajte deterdžent u taj odjeljak.

Odjeljak 2: Deterdžent za pranje (prašak ili tekući)

Ako upotrebljavate tekući deterdžent, upotrijebite uklonjivi plastični odjeljak A (priložen) za precizno doziranje.

Ako upotrebljavate prašak, odjeljak umetnite u utor B.

Odjeljak 3: Dodaci (omekšivači itd.)

Omekšivač nikako ne smije premašiti maksimalnu razinu ("max") označenu na središnjoj pregradi.

! Upotrebljavajte deterdžent u prahu za bijelo pamučno rublje, za pretpranje te za pranje na temperaturama iznad 60 °C.

! Slijedite upute na pakiranju deterdženta.

! Da biste uklonili pretinac, pritisnite polugu C i izvucite ga.

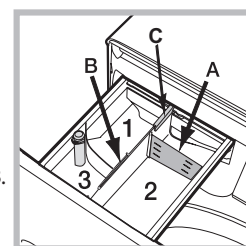

CIKLUSI PRANJA

Sljedite upute prikazane simbolima na etiketama za održavanje odjeće. Vrijednost označena na simbolu maksimalna je preporučena temperatura za pranje odjeće.



Pamuk 30°

Ciklus od 30 °C za pamučno rublje. Omogućava smanjenu potrošnju električne energije za zagrijavanje vode, a istovremeno jamči učinkovitost pranja. Prikladan za slabo zaprljanu odjeću.

Sintetika 30°

Ciklus od 30 °C za sintetičko rublje. Omogućava smanjenu potrošnju električne energije za zagrijavanje vode, a istovremeno jamči učinkovitost pranja. Prikladan za slabo zaprljanu odjeću.

Obojeno

Ciklus od 30 °C koji čuva boje, a prikladan je za pamučne ili sintetičke tkanine u boji. Omogućava smanjenu potrošnju električne energije za zagrijavanje vode, a istovremeno jamči učinkovitost pranja. Prikladan za slabo zaprljanu odjeću.

Osjetljivo

Prikladno za pranje izrazito osjetljivog rublja. Preporučuje se da prije pranja izokrenete rublje s unutrašnjom stranom prema van. Za najučinkovitije pranje osjetljivog rublja upotrijebite tekući deterdžent.

Brzo pranje 30'min

Za kraće pranje slabo zaprljane odjeće. Nije prikladan za vunu, svilu i odjeću koja se pere ručno.

Pamuk

Prikladno za pranje umjereno do vrlo prljavih ručnika, donjeg rublja, stolnjaka itd. od čvrstog lana i pamuka.

Sintetika

Specifičan za pranje sintetičkih komada rublja. Ako je prisutna otpornija prljavština, možete povisiti temperaturu sve do 60° te koristiti i deterdžent u prahu.

Miješano

Ciklus od 40 °C za pranje pamučnih i sintetičkih tkanina. Prikladan za slabo zaprljano donje rublje.

Eco 40-60

Za pranje uobičajeno zaprljanih pamučnih odjevnih predmeta deklariranih za pranje pri 40 °C ili 60 °C zajedno u istom ciklusu. Ovo je standardni program za pamuk te je najučinkovitiji u pogledu potrošnje vode i električne energije.

Bijelo Pranje

Za vrlo prljavo bijelo rublje i rublje otpornih boja.

Brzo pranje

Ovaj će ciklus osvežiti rublje u svega 20 minuta.

Prekrivači

Za pranje odjevnih predmeta punjenih perjem, npr. jednostrukih ili dvostrukih prekrivača (težine ispod 1 kg), jastuka ili zimskih jakni. Prekrivače trebate umetnuti u bubanj s rubovima presavijenima prema unutra, tako da najviše ¾ ukupnog kapaciteta bubnja bude zauzeto. Za najbolje rezultate savjetujemo upotrebu tekućeg deterdženta koji ćete uliti u ladicu za deterdžent.

Vuna – Wool Care

Tvrtka The Woolmark Company odobrila je ciklus pranja za vunu ovog stroja, za pranje strojno perivog vunenog rublja pod uvjetom da se ono pere u skladu s uputama na etiketi odjavnog predmeta i uputama proizvođača ove perilice rublja. Simbol Woolmark certificirani je žig u mnogim državama. (M2238)



20°C

Za pranje lagano zaprljanih pamučnih odjevnih predmeta pri temperaturi od 20 °C.

Ispiranje + Centrifuga

Dizajnirano za ispiranje i centrifugu.

Centrifuga + ispuštanje vode

Dizajnirano za centrifugu i ispuštanje vode.

KONTROLNA SVJETLA FAZA CIKLUSA PRANJA

Nakon odabira i pokretanja željenog ciklusa pranja, kontrolna svjetla se uključuju jedno po jedno kako bi pokazala fazu ciklusa koja je trenutno u postupku.

- Pranje
- Ispiranje
- Centrifuga
- Ispuštanje vode
- Kraj ciklusa

INDIKATOR ZAKLJUČANIH VRATA

Osvjetljeni simbol pokazuje da su vrata zaključana. Kako biste spriječili bilo kakvo oštećenje, prije otvaranja vrata pričekajte da se simbol isključi. Kako biste otvorili vrata dok se ciklus odvija, pritisnite tipku START/PAUSE ; ako se kontrolno svjetlo isključi, možete otvoriti vrata.

PRVA UPOTREBA

Nakon postavljanja perilice, a prije njezine prve uporabe, obavite ciklus pranja s deterdžentom, ali bez rublja, postavljanjem ciklusa samočišćenja.

SVAKODNEVNA UPOTREBA

Pripremite rublje prateći prijedloge iz odjeljka "SAVJETI I PREPORUKE".

Brzo programiranje

- Uključite perilicu rublja pritiskanjem tipke za ON/OFF . Sva će se kontrolna svjetla uključiti na nekoliko sekundi, a zatim će nastaviti svijetliti samo ona koja odgovaraju postavkama za odabrani ciklus pranja; zatreptat će i kontrolno svjetlo START/PAUSE .

- Otvorite vrata. Stavite rublje pazeći da ne prijeđete maksimalnu količinu koja se navodi u tablici ciklusa.

- Izvucite ladicu za deterdžent i uspite/ulijte deterdžent u odgovarajuće odjeljke kao što se opisuje u odjeljku "LADICA ZA DETERDŽENT".

- Zatvorite vrata.

POKRETANJE PROGRAMA

Pritisnite tipku "PUSH & GO".

Vrata stroja će se zaključati (svijetli simbol) i bubanj će se početi okretati; kao faza pripreme za svaki pojedini ciklus pranja vrata će se otključati (isključen simbol) pa ponovno zaključati (svijetli simbol). Mehanizam za zatvaranje vrata proizvodi zvuk „klikanja“. Nakon što se vrata zaključaju voda će ući u bubanj i pokrenut će se faza pranja.

Tradicionalno programiranje.

- Uključite perilicu rublja pritiskanjem tipke za ON/OFF . Sva će se kontrolna svjetla uključiti na nekoliko sekundi, a zatim će nastaviti svijetliti samo ona koja odgovaraju postavkama za odabrani ciklus pranja; zatreptat će i kontrolno svjetlo START/PAUSE .

- Otvorite vrata. Stavite rublje pazeći da ne prijeđete maksimalnu količinu koja se navodi u tablici ciklusa pranja.

- Izvucite ladicu za deterdžent i uspite/ulijte deterdžent u odgovarajuće odjeljke kao što se opisuje u odjeljku "LADICA ZA DETERDŽENT".

- Zatvorite vrata.

- Postavite selektor CIKLUSA PRANJA na željeni ciklus.

- Izmjena temperature i/ili brzine centrifuge: pritiskanjem tipke , temperatura će se postupno spuštati na postavku hladnog pranja (20 °C). Brzinu centrifugiranja možete postupno smanjiti pritišćući tipku , sve do njenog potpunog isključivanja (postavka "0"). Ako ponovno pritisnete ove tipke, vratit će se maksimalne vrijednosti.

- Odaberite željene opcije.

POKRETANJE PROGRAMA

Pritisnite tipku "START/PAUSE" .

Vrata stroja će se zaključati (svijetli simbol) i bubanj će se početi okretati; kao faza pripreme za svaki pojedini ciklus pranja vrata će se otključati (isključen simbol) pa ponovno zaključati (svijetli simbol). Mehanizam za zatvaranje vrata proizvodi zvuk „klikanja“. Nakon što se vrata zaključaju voda će ući u bubanj i pokrenut će se faza pranja.

STANKA CIKLUSA

Kako biste privremeno zaustavili ciklus pranja, ponovno pritisnite tipku START/PAUSE ; kontrolno svjetlo trepće narančastom bojom. Ako kontrolno svjetlo nije osvijetljeno, možete otvoriti vrata. Za pokretanje ciklusa pranja od točke u kojem ste ga prekinuli ponovno pritisnite tipku START/PAUSE .

PREMA POTREBI OTVORITE VRATA

Kad se ciklus pokrene, kontrolno svjetlo pretvorit će se u signal da ne možete otvoriti vrata. Za vrijeme ciklusa pranja vrata ostaju zaključana. Da biste otvorili vrata za vrijeme trajanja ciklusa, npr., kako biste dodali ili izvadili odjevni predmet, pritisnite tipku START/PAUSE kako biste zaustavili ciklus; kontrolno svjetlo trepće narančastom bojom. Ako kontrolno svjetlo nije osvijetljeno, možete otvoriti vrata. Ponovo pritisnite tipku START/PAUSE kako biste nastavili ciklus.

PROMJENA POKRENUTOG CIKLUSA PRANJA

Kako biste promijenili ciklus pranja u tijeku, privremeno zaustavite perilicu rublja tipkom START/PAUSE (odgovarajuće kontrolno svjetlo trepće narančastom bojom), a zatim odaberite željeni ciklus i ponovo pritisnite tipku START/PAUSE .

! Ako želite poništiti ciklus koji se već pokrenuo, držite pritisnutu tipku ON/OFF . Ciklus će se zaustaviti i stroj će se isključiti.

KRAJ CIKLUSA



Nakon završetka ciklusa , zasvijetlit će kontrolno svjetlo; nakon isključivanja kontrolnog svjetla , možete otvoriti vrata. Otvorite vrata, izvadite rublje i isključite stroj. Ako ne pritisnete tipku ON/OFF , perilica će se automatski isključiti nakon otprilike 10 minuta. Zatvorite slavinu, otvorite vrata i ispraznite perilicu. Ostavite vrata pritrvorena kako bi se bubanj osušio.

OPCIJE

- Ako odabrana opcija nije kompatibilna s postavljenim ciklusom pranja, kontrolno svjetlo trepće i opcija se neće aktivirati.
- Ako odabrana opcija nije kompatibilna s nekom drugom prethodno odabranom opcijom, kontrolno svjetlo će zatreptati i oglasit će se zvučni signal (3 puta) te će se aktivirati samo zadnja odabrana opcija; uključit će se kontrolno svjetlo koje odgovara aktiviranoj opciji.

Uklanjanje mrlja

Ova opcija omogućuje odabir vrste zaprljanja kako bi se ciklus optimalno prilagodio za uklanjanje mrlja. Moguće je odabrati sljedeće vrste prljavštine:



-  **Hrana:** za mrlje od, primjerice, hrane i pića.
-  **Posao:** za mrlje od, primjerice, masti i tinte.
-  **Priroda:** za mrlje od, primjerice, blata i trave.

! Trajanje ciklusa pranja razlikuje se ovisno o odabranoj vrsti prljavštine.

Dodatno ispiranje

Odabiranjem ove opcije povećava se učinkovitost ispiranja i jamči se optimalno uklanjanje deterdženta. Ova funkcija vrlo je korisna za osjetljivu kožu.

Lako glačanje

Odabirom ove funkcije postavka ciklusa pranja i centrifuge mijenja se kako bi se smanjilo stvaranje nabora. Na kraju ciklusa, bubanj perilice rublja polako se vrti; kontrolna svjetla LAKO GLAČANJE i START/PAUSE  trepću, a faza  postojano svijetli. Ciklus završavate pritiskom na tipku START/PAUSE  ili tipku LAKO GLAČANJE.

Odgođeno pokretanje

Kako biste za odabrani ciklus postavili odgođeno pokretanje pritisnite odgovarajuću tipku više puta uzastopno, sve do dostizanja željenog razdoblja odgode (3h-6h-9h). Kad se tipka pritisne četvrti put, funkcija će se deaktivirati.

Nakon pritiskanja tipke START/PAUSE , vrijeme odgađanja može se promijeniti samo smanjivanjem dok je postavljeni ciklus pokrenut.

Temperatura

Svaki ciklus pranja ima unaprijed definiranu temperaturu. Za izmjenu temperature pritisnite tipku .

Centrifuga

Svaki ciklus pranja ima unaprijed definiranu brzinu centrifuge. Za izmjenu brzine centrifuge pritisnite tipku .



PUSH & GO

Za pokretanje ciklusa PUSH & GO pritisnite i držite odgovarajuću tipku 2 sekunde. Kontrolno svjetlo koje svijetli označava da je ciklus počeo. Ovaj ciklus pranja idealan je za pamučne ili sintetičke tkanine budući da pere pri temperaturi od 30 °C i maksimalnoj brzini centrifugiranja od 1000 okretaja u minuti. Maksimalna količina 3 kg (trajanje ciklusa 45 min).

Kako funkcionira?



1. Stavite rublje u perilicu (pamučne i/sli sintetičke tkanine) i zatvorite vrata.
2. Ulijte deterdžent i dodatke.
3. Pokrenite ciklus tako da pritisnete i držite gumb PUSH & GO 2 sekunde. Odgovarajuće kontrolno svjetlo postat će zeleno i vrata će se zatvoriti (uključuje se simbol .

NAPOMENA: Pokretanje ciklusa pranja pomoću tipke PUSH & GO aktivira automatski fiksni ciklus koji se preporučuje za pamučne i sintetičke tkanine. Taj ciklus ne omogućuje postavljanje dodatnih opcija.

Kako biste otvorili vrata dok je automatski ciklus u tijeku, pritisnite tipku START/PAUSE ; ako se simbol zaključanih vrata isključi, možete otvoriti vrata. Ponovno pritisnite tipku START/PAUSE  kako bi se ciklus pokrenuo od točke u kojem ste ga prekinuli.

4. Na kraju ciklusa pranja na zaslonu će zasvijetliti kontrolno svjetlo .

BLOKADA TIPKI

Za aktiviranje blokade upravljačke ploče, držite tipku pritisnutu otprilike 2 sekunde. Osvijetljeni simbol  signalizira da je upravljačka ploča zaključana. To sprječava nehotičnu izmjenu ciklusa pranja (osim tipkom ON/OFF ) , naročito ako u kući ima djece. Za deaktiviranje blokade upravljačke ploče, držite tipku pritisnutu otprilike 2 sekunde.

SAVJETI I PREPORUKE

Razdijelite rublje prema:

Vrsti tkanine (pamuk, kombinirana vlakna, sintetika, vuna, komadi koje treba ručno prati). Boji (odvojite obojeno rublje od bijeloga, zasebno operite nove obojene komade). Osjetljivosti (mali komadi – poput najlonki – i odjevni predmeti s kukicama – poput grudnjaka: njih perite u platnenoj vrećici).

Ispraznite džepove:

Predmeti poput kovanica ili upaljača mogu oštetiti perilicu rublja i bubanj. Provjerite sve gume.

Pridržavajte se preporuka za doziranje / aditive

Preporuke služe kako bi se optimizirali rezultati pranja, izbjeglo taloženje viška deterdženta na vašem rublju što može izazvati iritacije te uštedio novac izbjegavanjem nepotrebnog trošenja viška deterdženta.

Primijenite niže temperature i duže trajanje pranja

Programi koji su najučinkovitiji u pogledu potrošnje električne energije su uglavnom oni tijekom kojih se primjenjuju niže temperature i duže trajanje pranja.

Pridržavajte se ograničenja kapaciteta

Kako biste štedjeli vodu i električnu energiju, količinu rublja koje stavljate u perilicu ograničite prema kapacitetu navedenom u TABLICA CIKLUSA PRANJA.

Buka i količina preostale vlage

Oboje ovisi o brzini centrifuge: što je brzina veća tijekom faze centrifugiranja, razina buke bit će viša, a količina preostale vlage bit će manja.

ČIŠĆENJE I ODRŽAVANJE

Prije čišćenja i održavanja isključite perilicu rublja i iskopčajte je iz napajanja.

Za čišćenje perilice nemojte koristiti zapaljive tekućine.

Periodično čistite i održavajte perilicu rublja (najmanje 4 puta godišnje).

Prekinite dotok vode i iskopčajte iz struje

Nakon svakog pranja zatvorite dotok vode. Time ćete ograničiti habanje hidrauličnog sustava u perilici i spriječiti curenje vode.



Prilikom čišćenja i održavanja perilicu iskopčajte iz struje.

Čišćenje perilice

Vanjske i gumene dijelove perilice možete čistiti mekom krpom umočenom u mlaku vodu sa sapunicom. Nemojte koristiti otapala i abrazivne predmete.

Perilica rublja ima ciklus samočišćenja unutarnjih dijelova; morate ga pokrenuti s praznim bubnjem.

Kako biste optimizirali taj ciklus, možete koristiti deterdžent (10 % količine navedene za slabo zaprljanu odjeću) ili posebne dodatke za čišćenje perilice rublja. Preporučujemo pokretanje ciklusa čišćenja svakih 40 ciklusa pranja.

Za pokretanje ciklusa istovremeno pritisnite tipke  i  na 5 sekundi.

Ciklus će se pokrenuti automatski i trajat će oko 70 minuta. Kako biste zaustavili ciklus, pritisnite tipku START/PAUSE .

Čišćenje ladice za deterdžent

Operite je pod mlazom vode i to činite često.

Vrata i bubanj

Vrata uvijek ostavite otvorena kako biste onemogućili stvaranje neugodnih mirisa.

Čišćenje pumpe

Perilica rublja opremljena je pumpom za samočišćenje koja ne zahtijeva održavanje. Mali predmeti (poput kovanica ili gumba) ponekad mogu upasti u zaštitnu predkomoru koja se nalazi u podnožju pumpe.

! Provjerite je li ciklus pranja završen i iskopčajte perilicu.

Za pristup predkomori:

1. Skinite ploču s prednje strane perilice tako da je prvo pritisnete na sredini, a zatim povučete prema dolje s obje strane kako biste je odvojili.
2. Otpustite poklopac pumpe za ispuštanje vode tako da ga okrenete u smjeru suprotnom od smjera kazaljki sata: isteći će manja količina vode.
3. Temeljito očistite unutrašnjost.
4. Vratite poklopac na mjesto i učvrstite ga.
5. Vratite ploču, pazeći da utori za držače budu na mjestu prije no što je gurnete na perilicu.

Provjerite dovodnu cijev vode

Dovodnu cijev vode provjeravajte najmanje jednom godišnje. Ako je napukla ili slomljena, morate je zamijeniti: visok pritisak vode za vrijeme ciklusa pranja može potpuno rastvoriti oštećenu cijev.

! Nikad nemojte koristiti rabljene cijevi.

SUSTAV URAVNOTEŽENJA RUBLJA

Prije svakog ciklusa centrifugiranja, kako bi se izbjegle pretjerane vibracije prije svake centrifuge te rublje što ravnomjernije rasporedilo, bubanj se neprekidno okreće pri brzini malo većoj od brzine okretanja pri pranju. Ako se, nakon nekoliko pokušaja, rublje nije dobro rasporedilo, bubanj se okreće pri smanjenoj brzini centrifuge. Ako je rublje pretjerano neuravnoteženo, perilica rublja umjesto centrifugiranja obavlja postupak uravnoteživanja rublja. Kako bi se rublje što bolje rasporedilo i uravnotežilo, preporučujemo miješanje velikih i malih komada rublja u bubnju.

DODATNA OPREMA

Kako biste provjerili koja je dodatna oprema dostupna za vaš model perilice rublja, nazovite našu službu za tehničku podršku.

Komplet za slaganje

Ova oprema omogućit će vam da učvrstite sušilicu na perilicu rublja, čime štedite prostor te olakšavate punjenje i pražnjenje sušilice.

TRANSPORT I RUKOVANJE

Perilicu rublja ne podižite tako da je hvatate za gornju ploču.

Iskopčajte perilicu iz struje i zatvorite dovod vode. Provjerite jesu li vrata i ladica za deterdžent čvrsto zatvoreni. Odvojite dovodnu cijev vode od priključka na zidu, a zatim odvojite i odvodno crijevo. Ispustite svu vodu iz cijevi i crijeva i osigurajte ih kako se ne bi oštetili u transportu. Postavite vijke za transport. Obrnutim redoslijedom ponovite postupak uklanjanja vijaka za transport opisan u "Uputama za instalaciju".

RJEŠAVANJE PROBLEMA

Perilica rublja ponekad vam možda neće raditi. Prije no što nazovete postprodajni servis podršku provjerite sljedeći popis kako biste saznali možete li problem riješiti i sami.

Nepravilnosti	Mogući uzroci / rješenje
Ne pokreće se perilica rublja.	Perilica nije ukopčana u utičnicu ili je nedovoljno čvrsto ukopčana. U kući nema struje.
Ciklus pranja ne kreće.	Vrata perilice rublja nisu do kraja zatvorena. Niste pritisnuli tipku ON/OFF (⏻). Niste pritisnuli tipku START/PAUSE (▶). Dovod vode nije otvoren. Postavljena je odgoda za vrijeme početka.
Perilica rublja ne uzima vodu (kontrolno svjetlo za prvi ciklus pranja trepće ubrzano).	Dovodna cijev vode nije spojena na dovod. Cijev je presavijena. Dovod vode nije otvoren. U kući nema vode. Pritisak je prenizak. Niste pritisnuli tipku START/PAUSE (▶).
Perilica rublja neprestano povlači i ispušta vodu.	Odvodno crijevo nije postavljeno na visinu od 65 do 100 cm od poda. Završni dio crijeva uronjen je u vodu. Sustav za ispuštanje vode u zidu nema cijev za odzračivanje. Ako se problem nastavi i nakon ovih provjera, zatvorite dovod vode, isključite perilicu i nazovite službu za tehničku podršku. Ako ne živite u prizemlju, problemi mogu biti povezani s povratnom sifonažom koja može uzrokovati neprestano povlačenje i ispuštanje vode. Mogu se kupiti posebni nepovratni ventili koji sprječavaju tu pojavu.
Perilica rublja ne ispušta vodu i ne centrifugira.	Ciklus ne uključuje ispuštanje vode: kod određenih ciklusa morate ga pokrenuti ručno. Odvodno crijevo je presavijeno. Opcija  je omogućena: za dovršavanje ciklusa pranja pritisnite tipku START/PAUSE (▶). Odvodni kanal je zaštopan.
Perilica rublja jako se tresse tijekom centrifuge.	Bubanj nije pravilno otkočen tijekom montaže. Perilica rublja nije na ravnom. Perilica rublja stiješnjena je između namještaja i zida.
Iz perilice rublja curi voda.	Dovodna cijev vode nije pravilno pričvršćena. Ladica za deterdžent nije na svom mjestu. Odvodno crijevo nije pravilno pričvršćeno.
Kontrolno svjetlo "Opcije" svijetli i kontrolno svjetlo START/PAUSE trepće, dok jedno od kontrolnih svjetala "FAZA U TIJEKU" i "ZAKLJUČANA VRATA" svijetle.	Isključite perilicu i iskopčajte je, pričekajte otprilike 1 minutu i zatim je ponovno uključite. Ako se problem nastavi, nazovite službu za tehničku podršku.
Perilica previše pjeni.	Deterdžent nije prikladan za perilicu rublja (treba biti označen oznakom "za perilice" ili "za ručno pranje i perilice" ili slično). Stavili ste previše deterdženta.
Funkcija PUSH & GO ne aktivira se.	Nakon što ste uključili perilicu aktivirana je kontrola različita od PUSH & GO.



Upute o sigurnosti, tehničke podatke proizvoda i podatke o energiji možete preuzeti na sljedeće načine:

- Web stranica - <http://docs.indesit.eu>
- Skeniranje QR kôda
- Osim toga, možete **nazvati našu postprodajnu servisnu službu** (broj telefona potražite u knjižici s jamstvom). Kada kontaktirate postprodajnu servisnu službu, navedite kodove koji se nalaze na identifikacijskoj pločici.
- Informacije o korisničkim popravcima i održavanju potražite na www.indesit.com

Podaci o modelu mogu se dohvatiti s pomoću QR koda navedenog u energetskej naljepnici. Na naljepnici se također nalazi identifikator modela koji se može upotrebljavati za traženje savjeta na portalu registra na <https://eprel.ec.europa.eu>.

