

THANK YOU FOR BUYING A INDESIT PRODUCT

In order to receive a more complete assistance, please register your product on www.indesit.com/register

CONTROL PANEL

1. ON/OFF button
2. START/PAUSE button with indicator light
3. WASH CYCLE PROGRESS indicator lights
4. DOOR LOCKED indicator light
5. FUNCTION buttons with indicator lights
6. CHILD LOCK button with indicator light
7. DELAY TIMER button
8. SPIN button
9. TEMPERATURE button
10. WASH CYCLE knob



Before using the appliance carefully read the Safety Instruction.

Before using the machine, it is imperative that the transport bolts are removed. For more detailed instructions on how to remove them, see the Installation Guide.

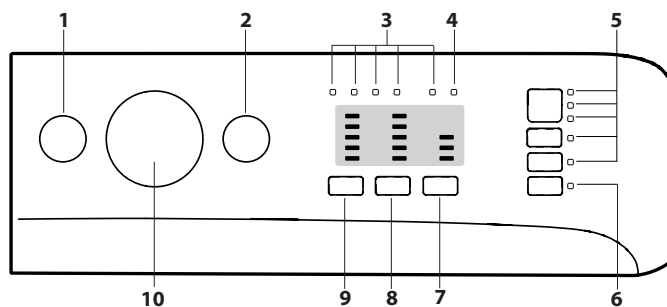

WASH CYCLE TABLE

Maximum load 6 kg Power input in off mode 0.5 W / in left-on mode 8 W							Detergents and Additives			Recommended detergent		Residual dampness % (**)	Energy consumption kWh	Total water l	Laundry temperature °C
Wash cycle	Temperature		Maxim spin (r.p.m.)	Maximum load (kg)	Duration (h : m)	Prewash	Wash	Fabric softener	Powder	Liquid					
	Setting	Range				1	2	3							
1 Mixed	40°C	☼ - 40°C	1000	6	0:59	-	●	○	-	✓	-	-	-	-	
2 Cotton	60°C	☼ - 60°C	1000	6	0:59	-	●	○	✓	✓	-	-	-	-	
3 Cotton	40°C	☼ - 40°C	1000	6	0:45	-	●	○	-	✓	-	-	-	-	
4 Cotton	30°C	☼ - 30°C	1000 (***)	3	0:30	-	●	○	-	✓	73	0,120	26	27	
5 Synthetics	30°C	☼ - 30°C	1000	3,5	0:59	-	●	○	-	✓	-	-	-	-	
6 Silk & Delicates	30°C	☼ - 30°C	600 (***)	1	0:59	-	●	○	-	✓	-	-	-	-	
7 Wool	40°C	☼ - 40°C	800	1	0:59	-	●	○	-	✓	-	-	-	-	
8 Express	20°C	☼ - 20°C	1000 (***)	1,5	0:15	-	●	○	-	✓	-	-	-	-	
9 Cotton (2)	40°C	☼ - 60°C	1000	6	4:00	-	●	○	✓	✓	53	1,000	63	45	
10 Synthetics (3)	40°C	☼ - 60°C	1000	3,5	2:55	-	●	○	✓	✓	40	0,800	55	43	
11 Whites	60°C	☼ - 90°C	1000	6	2:30	● +90°	●	○	✓	✓	64	0,561	41	55	
12 Sport	30°C	☼ - 30°C	600	2,5	0:50	-	●	○	-	✓	-	-	-	-	
13 20°C	20°C	☼ - 20°C	1000	6	1:50	-	●	○	-	✓	64	0,155	25	22	
14 Eco 40-60 (1)	40°C	40°C	951	6	2:55	-	●	○	✓	✓	62	0,780	50	39	
			951	3	2:25	-	●	○	✓	✓	62	0,530	38	36	
			951	1,5	2:25	-	●	○	✓	✓	62	0,530	38	38	
15 Rinse + Spin	-	-	1000	6	0:55	-	-	○	-	-	-	-	-	-	
16 Spin + Drain *	-	-	1000	6	0:10	-	-	-	-	-	-	-	-	-	

● Required dosage ○ Optional dosage

The cycle duration indicated on the display or instruction manual is an estimate based on standard conditions. The actual duration may vary in relation to several factors, such as the temperature and pressure of the incoming water, ambient temperature, amount of detergent, load quantity and type, load balancing and any additional options selected. The values given for programmes other than the Eco 40-60 programme are indicative only.

1) Eco 40-60 - Test wash cycle in compliance with EU Ecodesign regulation 2019/2014.
The most efficient programme in terms of energy and water consumption for washing normally soiled cotton laundry.

For all testing institutes:

- 2) Long cotton cycle: set cycle 9 at a temperature of 40°C.
- 3) Long synthetics cycle: set cycle 10 at a temperature of 40°C.

* By selecting the 16 cycle and excluding the spin cycle, the washing machine will drain only.

** After programme end and spinning with maximum selectable spin speed, in default programme setting.

*** The display will show the suggested spin speed as default value.

Note: for the **Eco 40-60** program in the WASH CYCLE TABLE the value of the maximum effective spin is shown.

PRODUCT DESCRIPTION

1. Top
2. Detergent dispenser drawer
3. Control panel
4. Handle
5. Porthole door
6. Drain pump (behind the plinth)
7. Plinth (removable)
8. Adjustable feet (2)

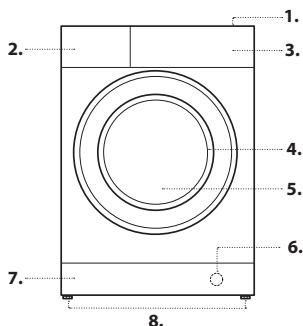

DETERGENT DISPENSER DRAWER

Compartment 1: Pre-wash detergent (powder)

Compartment 2: Washing detergent (powder or liquid)

If liquid detergent is used, the removable plastic partition **A** (supplied) should be used for proper dosage. If powder detergent is used, insert the partition into slot **B**.

Compartment 3: Additives (fabric softener, etc.)

The fabric softener must never exceed the "max" level indicated on the central pin.

! Use powder detergent for white cotton garments, for pre-washing, and for washing at temperatures over 60°C.

! Follow the instructions given on the detergent packaging.

! To remove the drawer, press lever **C** and pull the drawer outwards.

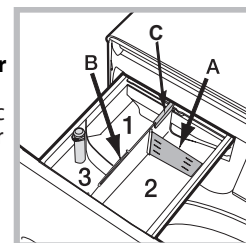

WASH CYCLES

Follow the instructions on the symbols of the garment's wash care label. The value indicated in the symbol is the maximum recommended temperature for washing the garment.

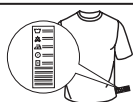

Mixed

To wash mixed and coloured items together.

Cotton 60°

Cycle designed to wash cotton garments - mainly white items. It can be used with powder detergent too.

Cotton 40°

Short cycle designed to wash delicate cotton items.

Cotton 30°

Short cycle designed to wash a mixed load of cotton and synthetic fabrics - white and coloured items together.

Synthetics 30°

Suitable for washing moderately soiled garments made of synthetic fibres (e.g. polyester, polyacrylic, viscose, etc.) or mixed synthetic-cotton fibres.

Silk & Delicates

To wash all silk and delicate garments. We recommend the use of special detergent which has been designed to wash delicate clothes.

Wool

All wool garments can be washed using programme 7, even those carrying the "hand-wash only" label. For best results, use special detergents and do not exceed 1 kg of laundry.

Express

This cycle refreshes your garments in just 15 minutes.

Cotton 40°-60°

Suitable for washing towels, underwear, table cloths, etc. made of resistant linen and cotton that are moderately to heavily soiled.

Synthetics 40°-60°

Specific for synthetic items. If the dirt is difficult to remove, the temperature can be increased up to 60° and powder detergent can be used too.

Whites

For heavily soiled whites and resistant colours..

Sport

Is designed for washing lightly soiled sports clothing (tracksuits, shorts, etc.); for best results, we recommend not exceeding the maximum load indicated in the "Wash Cycle Table". We recommend using liquid detergent, and adding the amount suitable for a half-load.

20°C

For washing lightly soiled cotton garments, at a temperature of 20 °C.

Eco 40-60

For washing normally soiled cotton garments declared to be washable at 40 °C or 60 °C, together in the same cycle. This is the standard cotton programme and the most efficient in terms of water and energy consumption.

Rinse + Spin

Designed for rinsing and spinning.

Spin + Drain

Designed to spin and drain the water.

WASH CYCLE PHASE INDICATOR LIGHTS

Once the desired wash cycle has been selected and has begun, the indicator lights switch on one-by-one to indicate which phase of the cycle is currently in progress.

Wash

Rinse

Spin

Drain

End of Wash Cycle

DOOR LOCKED INDICATOR

When lit, the symbol indicates that the door is locked. To prevent any damage, wait until the symbol turns off before opening the door.

To open the door while a cycle is in progress, press the START/PAUSE button; if the indicator light is off, the door can be opened.

FIRST-TIME USE

Once the appliance has been installed, and before it is used for the first time, run a wash cycle with detergent and no laundry, by setting the "Auto-Clean" cycle.

DAILY USE

Prepare the laundry by following the suggestions under the "TIPS AND SUGGESTIONS" section.

- Turn the washing machine on by pressing the ON/OFF button. All the indicator lights will light up for a few seconds, then only the lights corresponding to the settings for the selected wash cycle will remain lit; the START/PAUSE indicator light will also flash.

- Open the door. Load the laundry while making sure not to exceed the maximum load quantity indicated in the Wash Cycle Table.

- Pull out the detergent dispenser drawer and pour the detergent into the relevant compartments as described in "DETERGENT DISPENSER

DRAWER" section.

- Close the door.

- Set the WASH CYCLE knob to the desired cycle.

- Modify the temperature and/or spin: pressing the °C button allows for gradually reducing the temperature down to the cold wash level (20°C). The spin speed may be progressively reduced by pressing the button, until it is completely excluded (the setting. If these buttons are pressed again, the maximum values are restored.

- Select the desired options.

STARTING CYCLE

Press the START/PAUSE button.

The machine will lock the door (symbol on) and the drum will start to rotate; the door will be unlocked (symbol OFF) and then locked again (symbol on) as preparation phase of each washing cycle. The "Clicking" noise is part of the door locking mechanism. Water will enter the drum and start the washing phase once the door is locked.

PAUSING A CYCLE

To pause the wash cycle, press the START/PAUSE button again; the indicator light will flash amber. If the indicator light is not lit, the door may be opened. To start the wash cycle from the point at which it was interrupted, press the START/PAUSE button again.

OPENING THE DOOR, IF NECESSARY

Once a cycle starts, the indicator light turns on to signal that the door cannot be opened. While a wash cycle is running, the door remains locked. To open the door while a cycle is under way, for example, to add or remove garments, press the START/PAUSE button to pause the cycle; the indicator light will flash amber. If the indicator light is not lit, the door may be opened. Press the START/PAUSE button again to continue the cycle.

CHANGING A RUNNING WASH CYCLE

To change a wash cycle while it is in progress, pause the washing machine using the START/PAUSE button (the relative indicator light will flash amber), then select the desired cycle and press the START/PAUSE button again.

! To cancel a cycle that has already begun, press and hold the ON/OFF button. The cycle will be stopped and the machine will switch off.

END OF THE CYCLE

Once the cycle terminates the indicator light will light up; when the indicator light switches off, the door may be opened. Open the door and switch off the machine. If you do not press ON/OFF button, the washing machine will switch off automatically after about a 10 minutes. Close the water tap, open the door and unload the washing machine. Leave the door ajar to allow the drum to dry.

FUNCTIONS

- If the selected option is not compatible with the set wash cycle, the indicator light will flash and the option will not be activated.
- If the selected option is not compatible with another previously selected option, the indicator light will flash accompanied by a buzzer (3 beeps), and only the latter option will be activated; the indicator light corresponding to the activated option will turn on.

Stain removal

This function allows for selecting the type of dirt so as to optimally adjust the cycle for removing the stains. The following types of dirt can be selected:

- **Food:** for stains caused by foodstuffs and beverages, for example.
- **Work:** for grease and ink stains, for example.
- **Outdoor:** for mud and grass stains, for example.

! The wash cycle duration varies according to the type of selected dirt.

Extra rinse

By selecting this function, the efficiency of the rinse is increased and optimal detergent removal is guaranteed. It is particularly useful for sensitive skin.

Easy iron

By selecting this function, the wash and spin cycles will be modified in order to limit the formation of creases.

Delay Timer

To set a delayed start for the selected cycle, press the corresponding button repeatedly until the desired delay period has been reached (3h-6h-9h). When the button is pressed for the fourth time, the option will deactivate.

Once the START/PAUSE button has been pressed, the delay time can only be modified by decreasing it until the set cycle is launched.



Temperature

Each wash cycle has a pre-defined temperature. To modify the temperature, press the °C button.

Spin

Each wash cycle has a pre-defined spin speed. To modify the spin speed, press the button.

CHILD LOCK

to activate the control panel lock, press and hold the button for approximately 2 seconds. The lit  symbol signals that the control panel is locked. This prevents wash cycles from being modified accidentally (except for the ON/OFF  button), especially if there are children in the home. To deactivate the control panel lock, press and hold the button for approximately 2 seconds.

TIPS AND SUGGESTIONS

Divide the laundry according to:

Type of fabric (cotton, mixed fibres, synthetics, wool, garments to be hand-washed). Colour (separate coloured garments from whites, wash new coloured garments separately). Delicates (small garments – such as nylon stockings – and items with hooks – such as bras: insert them in a fabric bag).

Empty the pockets:

Objects such as coins or lighters can damage the washing machine and the drum. Check all buttons.

Follow the dosage recommendation / additives

It optimizes the cleaning result, it avoids irritating residues of surplus detergent in your laundry and it saves money by avoiding waste of surplus detergent.

Use low temperature and longer duration

The most efficient programmes in terms of energy consumption are generally those that perform at lower temperatures and longer duration.

Observe the load sizes

Load your washing machine up to the capacity indicated in the "Wash Cycle Table" table to save water and energy.

Noise and remaining moisture content

They are influenced by the spinning speed: the higher the spinning speed in the spinning phase, the higher the noise and the lower the remaining moisture content.

CARE AND MAINTENANCE

Before performing cleaning and maintenance, switch the washing machine off and disconnect it from the mains power. Do not use flammable liquids to clean the washing machine. Clean and maintain your washing machine periodically (at least 4 times per year).

Disconnect the water and power supplies

Close the water tap after every wash. This will limit wear on the hydraulic system inside the washing machine and help to prevent leaks.

Unplug the washing machine when cleaning it and during all maintenance work.

Clean the washing machine

The outer parts and rubber components of the appliance can be cleaned using a soft cloth soaked in lukewarm soapy water. Do not use solvents or abrasives.

The washing machine has a "Auto-clean"  cycle for its internal parts; it must be run without any load in the drum.

To optimise this cycle, it is possible to use either detergent (10% of the quantity specified for lightly soiled garments) or special additives to clean the washing machine. We recommend running a cleaning cycle every 40 wash cycles.

To start the cycle press buttons  and  simultaneously for 5 seconds.

The cycle will start automatically and will run for about 70 minutes. To stop the cycle, press the START/PAUSE  button.

Clean the detergent dispenser drawer

Wash it under running water; this operation should be repeated frequently.

Care for the door and drum

Always leave the porthole door ajar in order to prevent unpleasant odours from forming.

Clean the pump

The washing machine is fitted with a auto-cleaning pump that does not require any maintenance. Small items (such as coins or buttons) may sometimes fall into the protective pre-chamber situated at the base of the pump.

! Make sure the wash cycle has ended and unplug the appliance.

To access the pre-chamber:

1. remove the cover panel on the front of the machine by first pressing it in the centre then pushing downwards on both sides to extract it;
2. loosen the drainage pump cover by turning it anti-clockwise: it is normal for some water to leak out;
3. clean the inside thoroughly;
4. screw the cover back on;
5. put the panel back in place, making sure the hooks slot in place before pushing the panel onto the appliance.

Check the water inlet hose

Check the water inlet hose at least once a year. If it is cracked or broken, it must be replaced: during wash cycles, the high pressure of the water could suddenly split the hose open.

! Never use hoses that have already been used.

LOAD BALANCING SYSTEM

Before every spin cycle, to avoid excessive vibrations before every spin and to distribute the load in a uniform manner, the drum rotates continuously at a speed which is slightly greater than the washing rotation speed. If, after several attempts, the load is not balanced correctly, the machine spins at a reduced spin speed. If the load is excessively unbalanced, the washing machine performs the distribution process instead of spinning. To encourage improved load distribution and balance, we recommend small and large garments are mixed in the load.

ACCESSORIES

Contact our Technical Assistance Service to check whether the following accessories are available for this washing machine model.

Stacking kit

With this accessory you can secure the tumble dryer to the upper part of your washing machine to save space and facilitate loading and unloading of the tumble dryer.





TRANSPORT AND HANDLING

Do not lift the washing machine by gripping it from the upper section.

Unplug the appliance and close the water tap. Check that the door and detergent dispenser drawer are tightly closed. Detach the filling hose from the water tap then detach the drain hose. Empty all the water remaining in the hoses and secure the latter so that they do not get damaged during transport. Apply the transport bolts back on. Repeat, in reverse order, the transport bolt removal procedure described in the "Health & Safety and Installation Guides".

TROUBLESHOOTING

The washing machine may occasionally fail to work. Before contacting the Technical Assistance Service, make sure that the problem cannot be easily solved using the following list.

Anomalies	Possible causes / Solution
The washing machine does not start.	The appliance is not plugged into the socket, or not sufficiently to make contact.
	There is no power in the house.
The wash cycle does not start.	The washing machine door is not closed properly.
	The ON/OFF  button has not been pressed.
	The START/PAUSE  button has not been pressed.
	The water tap has not been opened.
The machine does not fill with water or the indicator light for the first wash cycle stage flashes rapidly.	A delay has been set for the start time.
	The water inlet hose is not connected to the tap.
	The hose is bent.
	The water tap has not been opened.
	There is no water supply in the house.
The washing machine continuously loads and unloads water.	The pressure is too low.
	The START/PAUSE  button has not been pressed.
	The drain hose is not fitted between 65 and 100 cm from the floor.
	The free end of the hose is immersed in water.
	The wall drainage system does not have a breather pipe. If the problem persists even after these checks, turn off the water tap, switch the appliance off and contact the Technical Assistance Service. If the home is on one of the upper floors of a building, there may be problems relating to back-siphonage, causing the washing machine to fill with water and drain continuously. Special anti-siphon valves are available in shops and help to prevent this inconvenience.
The washing machine does not drain or spin.	The cycle does not include drainage: with certain cycles it must be started manually.
	The drain hose is bent.
	The drainage duct is clogged.
The washing machine vibrates a lot during the spin cycle.	The drum was not unlocked correctly during installation.
	The washing machine is not level.
	The washing machine is tucked between furniture cabinets and the wall.
The washing machine leaks.	The water inlet hose is not screwed on properly.
	The detergent dispenser drawer is obstructed.
	The drain hose is not properly attached.
The "Functions" lights and the START/PAUSE  indicator light flash while one of the wash cycle progress and DOOR LOCKED lights are lit in a fixed manner.	Switch off the machine and unplug it, wait for approximately 1 minute and then switch it back on again. If the problem persists, contact the Technical Assistance Service .
There is too much foam.	The detergent is not suitable for machine washing (it should be marked with "for washing machine use" or "hand wash and machine wash" or similar).
	Too much detergent was used.

Regulatory documentation, standard documentation, ordering spare parts and other product information can be found:

- Using the QR code in your appliance
- By visiting our website docs.indesit.eu and parts-selfservice.indesit.com
- Alternatively, **contact our Technical Assistance Service** (the telephone number is indicated in the warranty booklet). When contacting the Technical Assistance Service, provide the codes shown on the adhesive label applied to the inside of the door.

For User's Repair & Maintenance Information visit www.indesit.com.

The model information can be retrieved using the QR-Code reported in the energy label. The label also includes the model identifier that can be used to consult the portal of the registry at <https://eprel.ec.europa.eu>

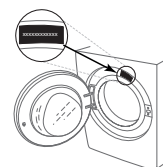

CLEANING & MAINTENANCE

**For any cleaning and maintenance, switch off and unplug the washing machine.
Do not use flammable fluids to clean the washing machine.**

CLEANING THE OUTSIDE OF THE WASHING MACHINE

Use a soft damp cloth to clean the outer parts of the washing machine.

Do not use glass or general purpose cleaners, scouring powder or similar to clean the control panel – these substances might damage the printing.

CHECKING THE WATER SUPPLY HOSE

Check the inlet hose regularly for brittleness and cracks. If damaged, replace it by a new hose available through our After-Sales Service or your specialist dealer. Depending on the hose type:

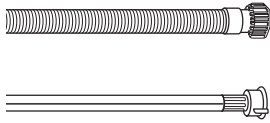

If the inlet hose has a transparent coating, periodically check if the colour intensifies locally. If yes, the hose may have a leak and should be replaced.



For water stop hoses: check the small safety valve inspection window (see arrow). If it is red, the water stop function was triggered, and the hose must be replaced by a new one. For unscrewing this hose, press the release button (if available) while unscrewing the hose.

CLEANING THE MESH FILTERS IN THE WATER SUPPLY HOSE

1. Close water tap and unscrew the inlet hose.

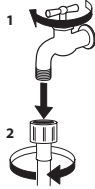

2. Clean the mesh filter at the hose's end carefully with a fine brush.

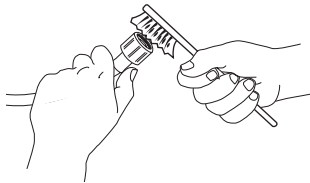

3. Now unscrew the inlet hose on the back of the washing machine by hand. Pull out the mesh filter from the valve on the back of the washing machine with pliers and carefully clean it.

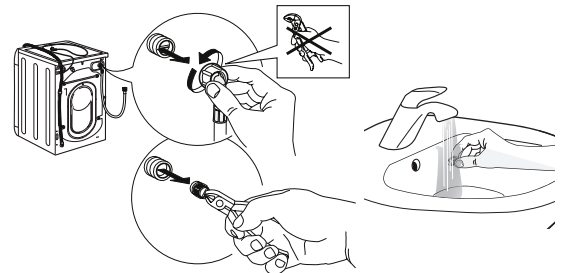

4. Insert the mesh filter again. Connect the inlet hose to water tap and washing machine again. Do not use a tool to connect the inlet hose. Open the water tap and check that all connections are tight.

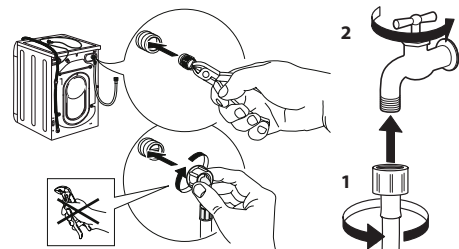

CLEANING THE DETERGENT DISPENSER

Remove the dispenser by raising it and pulling it out (see figure).

Wash it under running water; this operation should be repeated frequently.

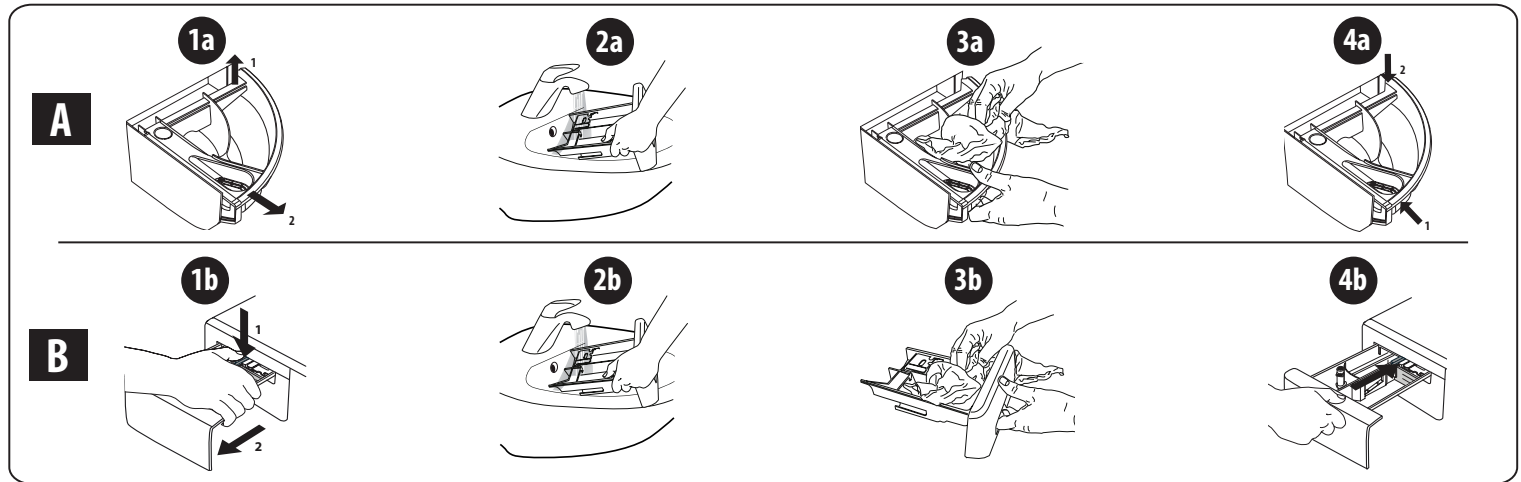

CLEANING THE WATER FILTER / DRAINING RESIDUAL WATER

Switch off and unplug the washing machine before cleaning the water filter or draining residual water. If you used a hot wash programme, wait until the water has cooled down before draining any water. Clean the water filter regularly every three months to prevent it from clogging and prevent the water from draining properly. If the water cannot drain, the display indicates that the water filter may be clogged.

1. Remove the kick panel: Using a screwdriver, do that which is shown in the following figure.

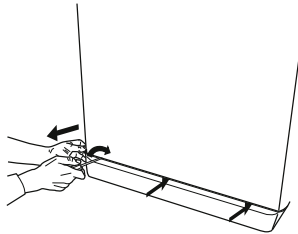

2. Container for the drained water: Place a low and wide container under the water filter in order to collect the residual water.

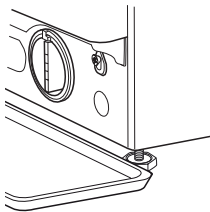

3. Drain the water: Slowly turn the filter counter-clockwise until all the water has come out. Allow the water to flow out without removing the filter. Once the container is full, close the water filter by turning it clockwise. Empty the container. Repeat the procedure until all the water has been drained.

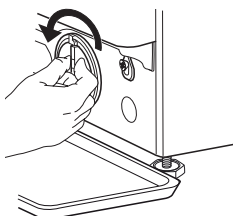

4. Remove filter: Lay a cotton cloth beneath the water filter, which can absorb a small amount of rest water. Then remove the water filter by turning it out anticlockwise.

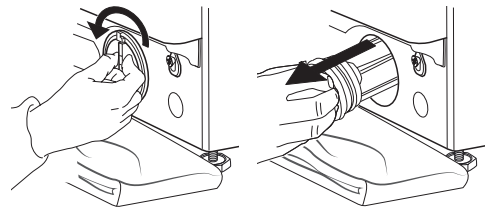

5. Clean the water filter: remove residues in the filter and clean it under running water.

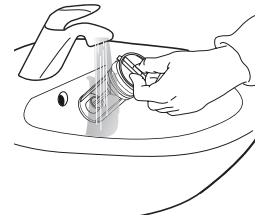

6. Insert the water filter and reinstall the plinth: Reinsert the water filter again by turning it in clockwise direction. Make sure to turn it in as far as it goes; the filter handle must be in vertical position. To test water tightness of the water filter, you can pour about 1 liter of water into the detergent dispenser. Then reinstall the plinth.

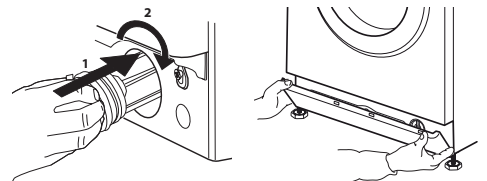

TRANSPORT AND HANDLING

Never lift the washing machine by holding it at the worktop.

1. Pull out the mains plug, and close the water tap.
2. Make sure that door and detergent dispenser are properly closed.
3. Disconnect the inlet hose from the water tap, and remove the drain hose from your draining point. Remove all rest water from the hoses, and fix them so that they cannot get damaged during transport.
4. Refit the transport bolts. Follow the instructions for removing the transport bolts in the "Installation Guide" in reverse order.

Important: Do not transport the washing machine without having fixed the transport bolts.

AFTER-SALES SERVICE

BEFORE CALLING THE AFTER-SALES SERVICE

1. See if you can solve the problem by yourself with the help of the suggestions given in the **TROUBLESHOOTING**

IF AFTER THE ABOVE CHECKS THE FAULT STILL OCCURS, GET IN TOUCH WITH THE NEAREST AFTER-SALES SERVICE

To receive assistance, call the number shown on the warranty booklet.

When contacting our Client After sales service, always specify:

- a brief description of the fault;
- the type and exact model of the appliance;

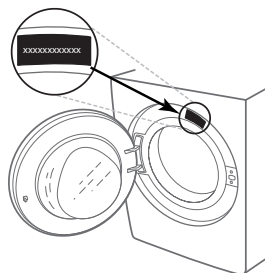

2. Switch the appliance off and back on again to see if the fault persists.

- the service number (number after the word Service on the rating plate).

SERVICE 0000 000 00000



- your full address;
- your telephone number.

If any repairs are required, please contact an authorised after-sales service (to guarantee that original spare parts will be used and repairs carried out correctly).

DZIĘKUJEMY ZA ZAKUP PRODUKTU INDESIT.



W celu uzyskania pełniejszej pomocy technicznej, należy zarejestrować urządzenie na www.indesit.com/register

Przed użyciem urządzenia należy uważnie przeczytać instrukcje bezpieczeństwa.



Przed rozpoczęciem użytkowania pralki należy usunąć śruby blokujące. Szczegółowe wskazówki dotyczące sposobu ich usuwania można znaleźć w Instrukcji instalacji.

PANEL STEROWANIA

1. Przycisk ON/OFF
2. Przycisk i kontrolka START/PAUSE
3. Kontrolki ZAAWANSOWANIA CYKLU
4. Wskaźnik świetlny ZABLOKOWANYCH DRZWICZEK PRALKI
5. Przyciski i kontrolki OPCJI
6. Przycisk i kontrolka BLOKADA PRZYCISKÓW
7. Przycisk OPÓŹNIONEGO STARTU
8. Przycisk WIROWANIE
9. Przycisk TEMPERATURY
10. POKRĘTŁO PROGRAMÓW



TABELA PROGRAMÓW

Maksymalny wsad 6 Kg Pobór mocy w trybie off 0,5 W / w trybie on 8 W						Środki piorące i Dodatki			Zalecany środek piorący		Wilgotność resztkowa % (**)	Zużycie energii kWh	Woda łącznie l	Temperatura prania °C	
Program	Temperatura		Maksymalna prędkość wirowania (obrotów)	Maksymalny wsad (kg)	Czas trwania (h : m)	Pranie Wstępne 1	Pranie 2	Środek zmiękczający 3	Proszek	Płyn					
	Ustawienia	Zakres													
1	Mieszane	40°C	☼ - 40°C	1000	6	0:59	-	●	○	-	✓	-	-	-	-
2	Bawełna	60°C	☼ - 60°C	1000	6	0:59	-	●	○	✓	✓	-	-	-	-
3	Bawełna	40°C	☼ - 40°C	1000	6	0:45	-	●	○	-	✓	-	-	-	-
4	Bawełna	30°C	☼ - 30°C	1000 (***)	3	0:30	-	●	○	-	✓	73	0,120	26	27
5	Syntetyki	30°C	☼ - 30°C	1000	3,5	0:59	-	●	○	-	✓	-	-	-	-
6	Jedwab/Delikatne	30°C	☼ - 30°C	600 (***)	1	0:59	-	●	○	-	✓	-	-	-	-
7	Wełna	40°C	☼ - 40°C	800	1	0:59	-	●	○	-	✓	-	-	-	-
8	Szybki	20°C	☼ - 20°C	1000 (***)	1,5	0:15	-	●	○	-	✓	-	-	-	-
9	Bawełna (2)	40°C	☼ - 60°C	1000	6	4:00	-	●	○	✓	✓	53	1,000	63	45
10	Syntetyki (3)	40°C	☼ - 60°C	1000	3,5	2:55	-	●	○	✓	✓	40	0,800	55	43
11	Białe	60°C	☼ - 90°C	1000	6	2:30	●+90°	●	○	✓	✓	64	0,561	41	55
12	Sportowe	30°C	☼ - 30°C	600	2,5	0:50	-	●	○	-	✓	-	-	-	-
13	20°C	20°C	☼ - 20°C	1000	6	1:50	-	●	○	-	✓	64	0,155	25	22
14	Eco 40-60 (1)	40 °C	40°C	951	6	2:55	-	●	○	✓	✓	62	0,780	50	39
				951	3	2:25	-	●	○	✓	✓	62	0,530	38	36
				951	1,5	2:25	-	●	○	✓	✓	62	0,530	38	38
15	Płukanie i wirowanie	-	-	1000	6	0:55	-	-	○	-	-	-	-	-	-
16	Wirowanie i wypomp.*	-	-	1000	6	0:10	-	-	-	-	-	-	-	-	-

● Dozowanie wymagane ○ Dozowanie opcjonalne

Czas trwania cyklu wskazany na wyświetlaczu lub w instrukcji jest czasem oszacowanym dla standardowych warunków. Rzeczywisty czas trwania cyklu może się zmieniać w zależności od wielu czynników, takich jak temperatura i ciśnienie wody na wlocie, temperatura otoczenia, ilość środka piorącego, ilość i rodzaj pranej odzieży, wyważenie ładunku, wybrane opcje dodatkowe. Podane wartości dla programów innych niż Eco 40-60 mają charakter jedynie orientacyjny.

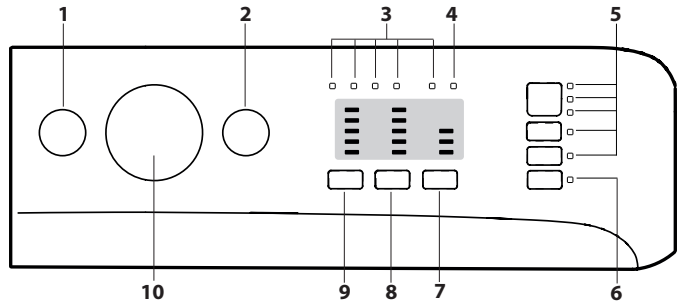
1) Eco 40-60 - Cykl prania próbnego zgodny z rozporządzeniem UE Ecodesign 2019/2014. To najwydajniejszy pod względem zużycia wody i energii program do prania normalnie zabrudzonych rzeczy z bawełny.

Dla wszystkich ośrodków badawczych:

- 1) Program bawełna, długości: ustawić program 9 na temperaturę 40°C.
- 2) Program syntetyczny, długości: ustawić program 10 na temperaturę 40°C.

* Po wybraniu programu 16 i wyłączeniu wirowania maszyna wykona jedynie odprowadzanie wody.

** Po zakończeniu programu i od odwirowaniu z maksymalną dostępną prędkością wirowania, w domyślnym ustawieniu programu.

*** Wyświetlacz pokazuje sugerowaną prędkość wirowania jako wartość domyślną.

Uwaga: w przypadku programu Eco 40-60 TABELA PROGRAMÓW przedstawia maksymalne wartości wirowania.

OPIS PRODUKTU

1. Błat
2. Szufladka na środki piorące
3. Panel sterowania
4. Uchwyt
5. Drzwiczki
6. Pompa odprowadzająca wodę (za cokołem)
7. Cokół (wyjmowalny)
8. Regulowane nóżki (2)

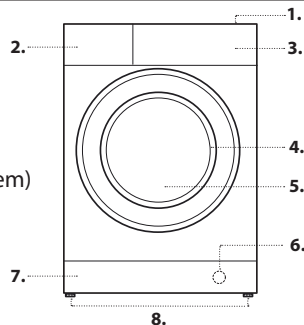

SZUFLADKA NA ŚRODKI PIORĄCE

Przegrodka 1: Środek piorący do prania wstępnego (w proszku)

Przegrodka 2: Środek piorący do prania (w proszku lub w płynie)

W razie użycia środka piorącego w płynie zaleca się użycie dołączonej ścianki działowej **A** w celu prawidłowego dozowania.

W razie użycia środka piorącego w proszku należy umieścić ściankę działową w otworze **B**.

Przegrodka 3: Środki dodatkowe (zmiękczające, itp.)

Środek zmiękczający nie może przekroczyć poziomu „max”, podanego na środkowym wskaźniku.

! piorące w proszku należy stosować do tkanin z białej bawełny i do prania wstępnego oraz do prania w temperaturze przekraczającej 60°C.

! Należy stosować się do zaleceń podanych na opakowaniu środka piorącego.

! W celu wyjęcia szufladki nacisnąć dźwignię **C** i pociągnąć ją na zewnątrz.

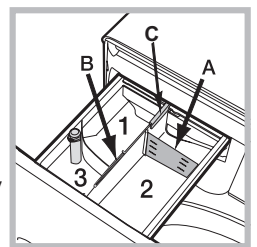

PROGRAMY

Postępować zgodnie ze wskazówkami na symbolach prania odzieży. Wartość wskazana na symbolu to maksymalna zalecana temperatura prania odzieży.



Mieszane

do prania razem tkanin mieszanych i kolorowych.

Bawełna 60°

cykl opracowany do prania tkanin bawełnianych, głównie białych. Można w nim stosować również detergent w proszku.

Bawełna 40°

krótki cykl opracowany do prania delikatnych tkanin bawełnianych.

Bawełna 30°

krótki cykl opracowany do prania razem białych i kolorowych tkanin bawełnianych i syntetycznych.

Syntetyki 30°

do prania włókien syntetycznych (jak poliestr, poliakryl, wiskoza, itp.) lub mieszanej bawełny, średnio zabrudzonej.

Jedwab/Delikatne

do prania wszystkich jedwabnych i delikatnych przedmiotów. Zaleca się stosowanie specjalnego środka piorącego do tkanin delikatnych.

Wełna

za pomocą programu 7 można prać w pralce także odzież wełnianą, również tę opatrzoną etykietą „tylko pranie ręczne” Aby uzyskać jak najlepsze rezultaty, należy stosować specjalny środek do prania i nie przekraczać wsadu 1 kg.

Szybki

program, który odświeża odzież czyniąc ją znów pachnącą w zaledwie 15 minut.

Bawełna 40°-60°

do prania ręczników, bielizny osobistej, obrusów, itp. z bawełny i wytrzymałego lnu, od średnio do bardzo zabrudzonych.

Syntetyki 40°-60°

przeznaczony do prania odzieży syntetycznej. W przypadku bardziej uporczywych zabrudzeń można zwiększyć temperaturę do 60° i użyć także detergentu w proszku.

Białe

wytrzymałe tkaniny białe, mocno zabrudzone.

Sportowe

cykl opracowany do prania lekko zabrudzonej odzieży sportowej (dresów, skarpetek, itp.); w celu osiągnięcia najlepszych rezultatów, nie należy przekraczać maksymalnego wsadu podanego w „Tabeli programów”. Zaleca się stosowanie środka piorącego w płynie, używając ilości odpowiedniej do połowy wsadu.

20°C

do prania lekko zabrudzonych ubrań bawełnianych w temperaturze 20°C.

Eco 40-60

do prania normalnie zabrudzonych ubrań bawełnianych z zaleceniami prania w temperaturze 40°C lub 60°C, łącznie w tym samym cyklu. Jest to standardowy program prania bawełny, najwydajniejszy pod względem zużycia wody i energii.

Płukanie i Wirowanie

program do płukania i odwirowania.

Wirowanie i Wypomp.

program do wirowania i odprowadzania wody.

KONTROLKI BIEŻĄCEJ FAZY PRANIA

Po wybraniu i uruchomieniu żądanego cyklu prania kontrolki będą się kolejno zapalać, wskazując stan zaawansowania programu:

- Pranie
- Płukanie
- Wirowanie
- Odprowadzanie wody
- Koniec Prania

KONTROLKA ZABLOKOWANYCH DRZWICZEK PRAŁKI

Włączona kontrolka wskazuje, że drzwiczki pralki zostały zablokowane. Aby uniknąć uszkodzenia pralki, zanim przystąpi się do otwierania drzwiczek pralki należy odczekać, aż kontrolka zgaśnie. W celu otwarcia drzwiczek w czasie trwania cyklu, należy nacisnąć przycisk START/PAUSE jeśli kontrolka jest zgaszona, możliwe będzie otwarcie drzwiczek.

PIERWSZE PRANIE

Po zainstalowaniu pralki, przed przystąpieniem do jej użytkowania, należy wykonać jeden cykl prania ze środkiem piorącym, ale bez wsadu, nastawiając program „Pranie Auto”

UŻYCIE CODZIENNE

Przygotować bieliznę postępując zgodnie z zaleceniami w punkcie „WSKAZÓWKI I ZALECENIA”.

- Włączyć urządzenie naciskając przycisk ON/OFF Wszystkie kontrolki zaświecą się na kilka sekund, następnie zostaną zaświecone kontrolki odnoszące się do ustawień wybranego programu i zaczną pulsować kontrolka START/PAUSE

- Otworzyć drzwiczki. Włożyć pranie uważając, aby nie przekroczyć wielkości wsadu podanej w Tabeli Programów.
- Wysunąć szufladkę i wyspać środek piorący do odpowiednich komór w sposób wyjaśniony w punkcie „SZUFLADKA NA ŚRODKI PIORAĆCE”.
- Zamknąć drzwiczki.
- Nastawić pożądany program przy pomocy pokrętki PROGRAMÓW.
- Poprzez naciskanie przycisku stopniowo zmniejsza się temperaturę aż do prania w zimnej wodzie (20°C). Naciskając przycisk stopniowo zmniejsza się prędkość wirowania, aż do jego wyłączenia Dodatkowe naciśnięcie przycisków przywróci maksymalne wartości przewidywane.
- Wybrać żądane opcje.

URUCHOMIENIE CYKLU

Nacisnąć przycisk START/PAUSE

Nastąpi zamknięcie drzwiczek urządzenia (symbol Wł.) i rozpocznie się obrót bębna; nastąpi otwarcie drzwiczek (symbol Wyl.) i ponowne zamknięcie (symbol Wł.) jako faza przygotowawcza wszystkich cykli prania. Dźwięk „kliknięcia” jest częścią mechanizmu zamykającego drzwiczki. Po zamknięciu drzwiczek woda przedostanie się do bębna i rozpocznie się faza prania.

USTAWIENIE PROGRAMU W TRYBIE PAUZY

W celu ustawienia paazy w praniu należy ponownie nacisnąć przycisk START/PAUSE ; kontrolka zacznie pulsować bursztynowym światłem. Jeśli kontrolka nie świeci się, można otworzyć drzwiczki. W celu ponownego uruchomienia prania od miejsca, w którym zostało przerwane, należy ponownie nacisnąć przycisk START/PAUSE

W RAZIE KONIECZNOŚCI OTWORZYĆ DRZWICZKI

Po uruchomieniu programu, kontrolka zostanie zaświecona w celu sygnalizacji, że drzwiczki nie mogą być otwarte. Przez cały czas trwania cyklu prania drzwiczki pozostają zablokowane. W celu otwarcia drzwiczek w trakcie pracy programu, na przykład w celu dołożenia lub wyjęcia odzieży, należy nacisnąć przycisk START/PAUSE , w celu zablokowania programu; kontrolka zacznie migać bursztynowym światłem. Jeśli kontrolka nie świeci się, można otworzyć drzwiczki. Ponownie nacisnąć przycisk START/PAUSE , w celu kontynuacji programu.

ZMIANA PROGRAMU PRANIA W TOKU

W celu zmiany programu w czasie trwania cyklu należy ustawić pralkę w trybie paazy naciskając przycisk START/PAUSE , (odpowiednia kontrolka zacznie powoli pulsować światłem w kolorze bursztynowym); następnie wybrać potrzebny cykl i ponownie nacisnąć przycisk START/PAUSE , ! Aby anulować już rozpoczęty cykl, należy długo przytrzymać wciśnięty przycisk ON/OFF . Cykl zostanie przerwany i maszyna wyłączy się.

KONIEC PROGRAMU

Po zakończeniu programu nastąpi zaświecenie kontrolki ; po zgaszeniu kontrolki będzie można otworzyć drzwiczki. Otworzyć drzwiczki, wyjąć bieliznę i wyłączyć maszynę. Jeśli nie zostanie naciśnięty przycisk ON/OFF , pralka wyłączy się automatycznie po około 10 minutach.

OPCJE

- Jeśli wybrana opcja jest niezgodna z zadanym programem, kontrolka będzie pulsowała i opcja nie zostanie uruchomiona.
- Jeśli wybrana opcja nie jest kompatybilna z inną, ustawioną wcześniej opcją, niezgodność zostanie zasygnalizowana miganie kontrolki i sygnałem dźwiękowym (3 sygnały). Zostanie włączona jedynie druga opcja, a kontrolka włączonej opcji zaświeci się.

Odplamianie

Ta opcja umożliwia wybranie rodzaju zabrudzeń w taki sposób, aby jak najlepiej dostosować cykl do usunięcia plam. Rodzaje zabrudzeń to:

- **Żywność**, do plam powstałych w wyniku zabrudzeń jedzeniem i napojami.
- **Praca**, do plam takich jak smar i tusz.
- **Outdoor**, do plam takich jak błoto i trawa.

! Czas trwania cyklu prania zmienia się w zależności od wybranego rodzaju zabrudzeń.

Extra Płukanie

Wybierając tę opcję zwiększa się skuteczność płukania i zapewnia się maksymalne usuwanie środka piorącego. Opcja ta jest przydatna dla osób o szczególnie wrażliwej skórze.

Łatwe prasowanie

Po wybraniu tej opcji pranie oraz wirowanie zostaną odpowiednio zmodyfikowane w celu ograniczenia powstawania zagnieceń.

Opóźniony start

W celu ustawienia opóźnionego rozpoczęcia wybranego programu należy naciskać odpowiedni przycisk aż do osiągnięcia żądanego czasu opóźnienia (3h-6h-9h). Po czwartym naciśnięciu przycisku nastąpi dezaktywacja funkcji.

Po naciśnięciu przycisku START/PAUSE , można zmienić wartość opóźnienia wyłącznie zmniejszając ją aż do uruchomienia ustawionego programu.



Temperatury

Każdy program ma określoną temperaturę. W razie konieczności zmiany temperatury należy nacisnąć przycisk .

Wirowanie

Każdy program ma określoną prędkość wirowania. W razie konieczności zmiany prędkości wirowania, należy nacisnąć przycisk .

BLOKADA PRZYCISKÓW

W celu uruchomienia lub wyłączenia blokady panelu sterowania należy przytrzymać naciśnięty przycisk przez około 2 sekundy. Zaświecona kontrolka  wskazuje, że panel sterowania jest zablokowany. W ten sposób uniemożliwia się dokonywanie przypadkowych zmian w programach (z wyjątkiem przycisku ON/OFF ) , zwłaszcza, jeśli w domu obecne są dzieci. W celu wyłączenia blokady panelu sterowania należy przytrzymać wciśnięty przycisk przez około 2 sekundy.

WSKAZÓWKI I ZALECENIA

Podzielić bieliznę do prania według:

Rodzaju tkaniny (bawełna, włókna mieszane, syntetyczne, wełna, odzież przeznaczona do prania ręcznego). Kolory (oddzielić odzież kolorową od białej, oddzielnie prać nową odzież kolorową). Delikatne (drobna odzież jak nylonowe pończochy, elementy z haftkami, jak biustonosze należy umieścić w woreczku z tkaniny).

Opróżnić kieszenie

Takie przedmioty, jak monety lub zapalniczki mogą uszkodzić pralkę i bęben. Sprawdzić guziki.

Należy przestrzegać zaleceń dotyczących dozowania/dodatków

Pozwoli to zoptymalizować rezultat prania i uniknąć drażniących pozostałości nadmiaru detergentu w praniu, zapewniając oszczędność pieniędzy poprzez zapobieganie marnotrawstwu detergentu.

Należy stosować niskie temperatury i dłuższy czas prania

Najwydajniejsze pod względem zużycia energii programy, to na ogół te, które działają w niższych temperaturach i przez dłuższy czas.

Należy przestrzegać wielkości wsadu

Pralkę należy wypełniać do pojemności podanej w „TABELI PROGRAMÓW”, aby oszczędzać wodę i energię.

Hałas i pozostała zawartość wilgotności

Zależą od prędkości wirowania: im wyższa prędkość wirowania w fazie wirowania, tym wyższy poziom hałasu i tym niższa pozostała zawartość wilgotności.

UTRZYMANIE I KONSERWACJA

W celu jakiegokolwiek czynności czyszczenia i konserwacji należy wyłączyć i odłączyć maszynę od źródła zasilania. Do czyszczenia pralki nie stosować łatwopalnych płynów. Co jakiś czas pralkę należy wyczyścić i podać konserwacji (co najmniej 4 razy w roku).

Odłączanie wody i prądu elektrycznego

Po każdym praniu zamknąć zawór dopływu wody. W ten sposób zmniejsza się zużycie instalacji hydraulicznej pralki oraz eliminuje się niebezpieczeństwo wycieków.



Wyjąć wtyczkę z kontaktu przed przystąpieniem do czyszczenia pralki oraz czynności konserwacyjnych.

Czyszczenie pralki

Obudowę zewnętrzną i gumowe części pralki można myć ściereczką zmoczoną w letniej wodzie z mydłem. Nie stosować rozpuszczalników ani ściernych środków czyszczących.

Pralka zawiera program „Pranie Auto”  części wewnętrznych, który musi być wykonany bez wsadu w bębnie.

Środek piorący (w ilości równej 10% ilości zalecanej do lekko zabrudzonej odzieży) lub specjalne dodatki do czyszczenia pralki mogą być używane jako substancje pomocnicze programu czyszczącego. Zaleca się przeprowadzenie programu czyszczącego co 40 cykli prania.

W celu aktywacji programu należy nacisnąć równocześnie przyciskii  i  przez 5 sek.

Program zostanie uruchomiony automatycznie i będzie trwał około 70 minut. Aby zatrzymać cykl, należy nacisnąć przycisk START/PAUSE .

Czyszczenie szufladki na środki piorące

Wyplukać szufladkę pod bieżącą wodą; czynność tę należy wykonywać często.

Czyszczenie drzwiczek i bębna

Drzwiczki pralki należy zawsze pozostawiać uchylone, aby zapobiec tworzeniu się nieprzyjemnych zapachów.

Czyszczenie pompy

Pralka wyposażona jest w pompę samooczyszczającą, która nie wymaga zabiegów konserwacyjnych. Może się jednak zdarzyć, że drobne przedmioty (monety, guziki) wpadną do komory wstępnej zabezpieczającej pompę, która znajduje się w jej dolnej części.

! Należy się upewnić, że cykl prania został zakończony i wyjąć wtyczkę z sieci.

Aby uzyskać dostęp do komory wstępnej:

1. zdjąć panel z przedniej części urządzenia, naciskając go ku środkowi, a następnie popchnąć w dół z dwóch stron i wyjąć;
2. odkręcić pokrywę pompy odprowadzającej wodę, odkręcając ją w lewo: fakt, że wypłynie trochę wody, jest zjawiskiem normalnym;
3. dokładnie wyczyścić wnętrze;
4. ponownie przykręcić pokrywę;
5. ponownie założyć panel upewniwszy się, przed dociśnięciem go do urządzenia, że zatrzaski zostały umieszczone w odpowiednich otworach.

Kontrola przewodu doprowadzającego wodę

Przynajmniej raz do roku sprawdzić stan przewodu doprowadzającego wodę. Jeśli widoczne są na nim pęknięcia i rysy, należy go wymienić: w trakcie prania duże ciśnienie może bowiem spowodować jego nagłe rozerwanie.

! Nigdy nie instalować rur używanych.

SYSTEM RÓWNOWAŻENIA WSADU

Przed każdym wirowaniem, aby uniknąć nadmiernych drgań oraz jednorodnie rozłożyć wsad, bęben wykonuje obroty z prędkością nieco większą niż podczas prania. Jeśli po kilku próbach wsad nie zostanie prawidłowo zrównoważony, urządzenie wykona wirowanie z prędkością mniejszą od przewidywanej. W przypadku wystąpienia nadmiernego niezrównoważenia wsadu pralka dokona jego rozłożenia zamiast odwirowania. Aby zapewnić lepsze rozłożenie wsadu oraz jego właściwe zrównoważenie zaleca się mieszanie dużych i małych sztuk bielizny.

AKCESORIA

Skontaktować się z naszym Serwisem Technicznym w celu sprawdzenia, czy następujące akcesoria są dostępne dla tego rodzaju pralki.

Zestaw do nakładania

Przy użyciu tego akcesorium można przymocować suszarkę do górnej części pralki w celu oszczędności miejsca lub ułatwienia załadunku lub rozładunku suszarki.

TRANSPORT I PRZEMIESZCZANIE

! Nie podnosić pralki chwytając za górny blat.

Wyjąć wtyczkę z gniazdka i zamknąć zawór wody. Upewnić się, że drzwiczki i szufladka na środki piorące są dobrze zamknięte. Odłączyć przewód doprowadzający wodę od zaworu wody, następnie odłączyć przewód odprowadzający. Usunąć resztki wody z przewodów i przymocować przewody w taki sposób, by nie mogły być uszkodzone podczas transportu. Przymocować śruby do transportu. Postępować w przeciwnym kierunku, zgodnie z procedurą wyjmowania śrub do transportu opisaną w „Instrukcji instalacji”.

ANOMALIE I ŚRODKI ZARADCZE

Może się zdarzyć, że pralka nie działa. Przed wezwaniem Serwisu Technicznego należy sprawdzić, czy problemu nie da się łatwo rozwiązać korzystając z poniższego wykazu.

Anomalie	Możliwe przyczyny / Rozwiązanie
Pralka się nie włącza.	Wtyczka nie jest włączona do gniazdka lub jest wsunięta za słabo, tak że nie ma styku.
	W domu nie ma prądu.
Cykl prania nie rozpoczyna się.	Okrągłe drzwiczki nie są dokładnie zamknięte.
	Nie został wciśnięty przycisk ON/OFF (⏻).
	Nie został wciśnięty przycisk START/PAUSE (▶).
	Zawór dopływu wody jest zamknięty. Zostało nastawione opóźnienie startu.
Pralka nie pobiera wody (szybko pulsuje kontrolka pierwszej fazy prania).	Przewód doprowadzający wodę nie jest podłączony do zaworu.
	Przewód jest zagięty.
	Zawór dopływu wody jest zamknięty.
	W domu nastąpiła przerwa w dostawie wody.
	Ciśnienie wody nie jest wystarczające. Nie został wciśnięty przycisk START/PAUSE (▶).
Pralka pobiera i usuwa wodę bez przerwy.	Przewód odprowadzający wodę nie został zainstalowany na wysokości od 65 do 100 cm od podłoża.
	Końcówka przewodu odprowadzającego jest zanurzona w wodzie.
	Otwór odpływowy w ścianie nie posiada odpowietrznika. Jeśli po dokonaniu tych kontroli problem nie zostanie rozwiązany, należy zamknąć zawór dopływu wody, wyłączyć pralkę i wezwać Serwis Techniczny. Jeśli mieszkanie znajduje się na najwyższych piętrach budynku, może zaistnieć efekt „syfonu”, w wyniku czego pralka nieustannie pobiera i usuwa wodę. W celu wyeliminowania tej niedogodności należy zakupić specjalny zawór, zapobiegający powstawaniu efektu syfonu.
Pralka nie odprowadza wody i nie odwirowuje prania.	Program nie przewiduje odprowadzania wody: w niektórych programach należy go włączyć ręcznie.
	Przewód odprowadzający jest zagięty.
	Instalacja ściekowa jest zatkana.
Pralka mocno wibruje w fazie wirowania.	Bęben podczas instalacji nie został prawidłowo odblokowany.
	Pralka nie jest dokładnie wypoziomowana.
	Pralka jest wciśnięta między meblami a ścianą.
Z pralki wycieka woda.	Przewód doprowadzający wodę nie jest dobrze przykręcony.
	Szufladka środków piorących jest zatkana.
	Przewód odprowadzający wodę nie jest odpowiednio przymocowany.
Kontrolki “Opcje” i kontrolka “START/PAUSE” (▶) migają i jedna z kontrolki “faza w toku” jak i “BLOKADA PRZYCISKÓW” będą świeciły się w sposób ciągły.	Wyłączyć urządzenie i wyjąć wtyczkę z gniazdka, odczekać około 1 minuty, następnie włączyć je ponownie. Jeśli problem nie ustąpi, należy wezwać Serwis Techniczny.
Tworzy się zbyt duża ilość piany.	Środek piorący nie jest odpowiedni do pralek automatycznych (na opakowaniu musi być napisane: „do pralek”, „do prania ręcznego i w pralce”, itp.).
	Użyto za dużo środka piorącego.

Dokumentację regulacyjną, standardową dokumentację, dokumentację na temat zamawiania części zamiennych i inne informacje o produkcie można uzyskać:

- Korzystanie z kodu QR w urządzeniu
- Odwiedzając naszą stronę docs.indesit.eu i parts-selfservice.indesit.com
- Można alternatywnie **skontaktować się z naszym Działem Obsługi Posprzedażnej** (numer telefonu został podany w biuletynie dotyczącym gwarancji). Kontaktując się z Działem Obsługi Posprzedażnej, prosimy o podanie kodów umieszczonych na tabliczce znamionowej produktu.

W celu uzyskania informacji dotyczących naprawy i konserwacji, należy odwiedzić witrynę www.indesit.eu
Informacje na temat modelu można pobrać za pomocą kodu QR podanego na etykiecie energetycznej. Etykieta zawiera również identyfikator modelu, którego można użyć podczas przeglądania portalu rejestru pod adresem <https://eprel.ec.europa.eu>

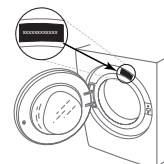

CZYSZCZENIE & KONSERWACJA

**W celu dokonania czyszczenia i konserwacji, wyłączyć pralkę i wyjąć wtyczkę z kontaktu.
Nie czyścić pralki przy użyciu płynów łatwopalnych.**

CZYSZCZENIE ZEWNĘTRZNEJ POWIERZCHNI PRAŁKI

Do czyszczenia wnętrza używać miękkiej, wilgotnej szmatki.

Do czyszczenia panelu sterowania nie używać środków do czyszczenia szkła lub środków ogólnego przeznaczenia czy proszku do szorowania itp. – mogą one uszkodzić napisy.

SPRAWDZANIE WĘŻA DOPROWADZAJĄCEGO WODĘ

Regularnie sprawdzać stan węża doprowadzającego wodę pod kątem łamliwości i pęknięć. W razie uszkodzenia wymienić go na nowy, dostępny w naszym dziale obsługi posprzedażnej lub u wyspecjalizowanego sprzedawcy. W zależności od typu węża:

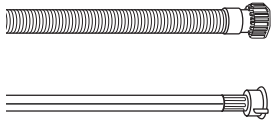

Jeśli wąż dopływowy ma przezroczystą powłokę, należy okresowo sprawdzać, czy kolor nie jest zmieniony miejscowo. Jeśli tak się dzieje, może to oznaczać, że wąż jest nieszczelny i należy go wymienić.

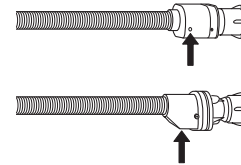

W przypadku węża odcinającego wodę: sprawdzić małe okienko inspekcyjne zaworu bezpieczeństwa (patrz strzałka). Jeśli jest czerwony, uruchomiła się funkcja zatrzymania wody i należy wymienić wąż na nowy. Aby odłączyć wąż, nacisnąć przycisk zwalniający (o ile występuje) i odkręcić wąż.

CZYSZCZENIE FILTRÓW WĘŻA DOPROWADZAJĄCEGO WODĘ

1. Zamknąć kurek wody i odkręcić wąż doprowadzający wodę.

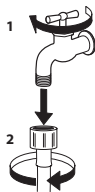

2. Dokładnie wyczyścić filtr siatkowy na końcu węża przy użyciu drobnej szczoteczki.

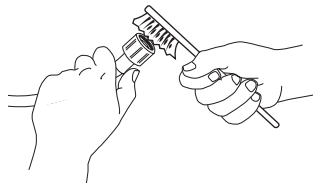

3. Ręcznie odkręcić wąż dopływowy z tyłu pralki. Przy użyciu kombinerek wyjąć filtr siatkowy z zaworu znajdującego się z tyłu pralki i go wyczyścić.

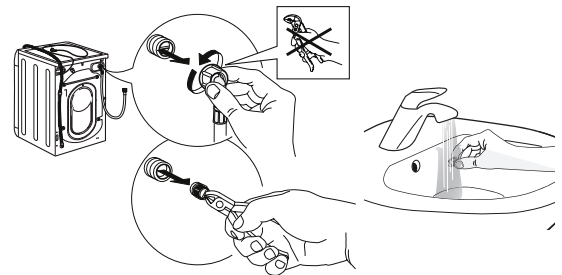

4. Włożyć filtr siatkowy w odpowiednie miejsce. Ponownie podłączyć wąż doprowadzający wodę do kranu i pralki. Nie podłączać węża za pomocą narzędzia. Odkręcić kran i sprawdzić, czy wszystkie połączenia są szczelne.

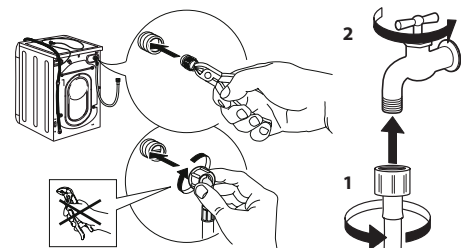

CZYSZCZENIE SZUFLADY NA DETERGENT

Wyjąć dozownik, podnosząc go i wysuwając (patrz rysunek).

Umyć szufladę pod bieżącą wodą; procedura ta powinna być stosowana regularnie.

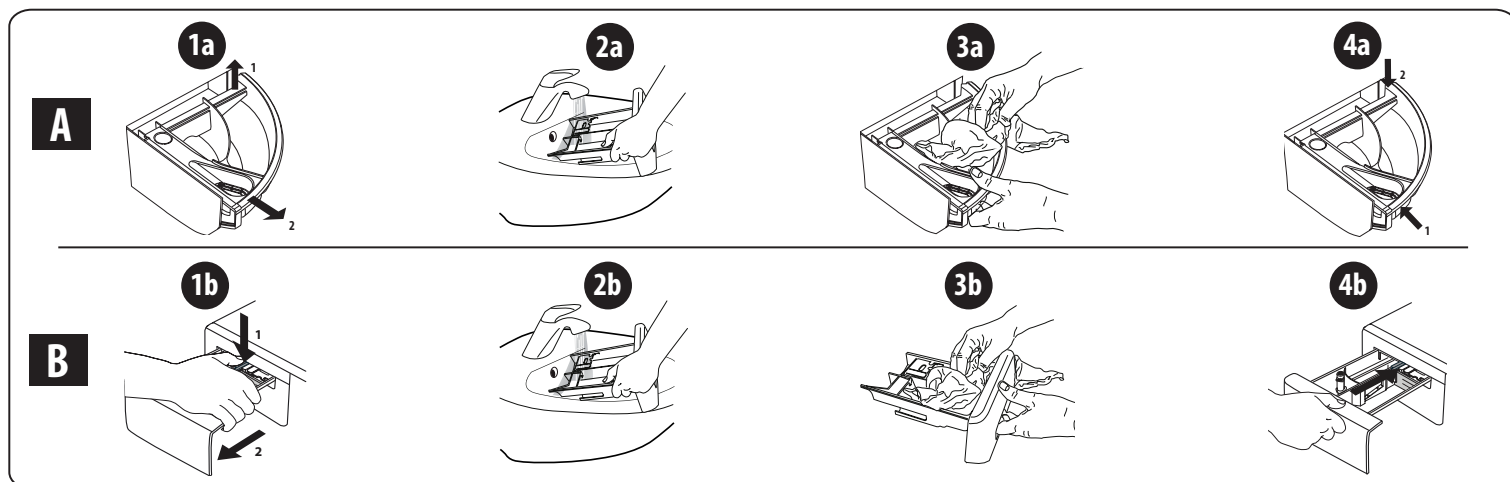

CZYSZCZENIE FILTRA WODY/SPUSZCZANIE POZOSTAŁEJ WODY

Przed rozpoczęciem czyszczenia filtra wody lub spuszczeniem pozostałej wody należy wyłączyć pralkę i odłączyć ją od zasilania sieciowego. W przypadku używania programu prania z gorącą wodą, przed spuszczeniem wody należy odczekać, aż woda się schłodzi.

Filtr wody należy czyścić regularnie co 3 miesiące, aby uniknąć sytuacji, w której woda nie spływa z powodu zatkania filtra. Jeśli odpływ wody jest utrudniony, na wyświetlaczu pojawi się komunikat, że filtr wody może być zapchany.

1. Zdjąć panel boczny: za pomocą śrubokręta wykonać czynności wskazane na poniższym rysunku.

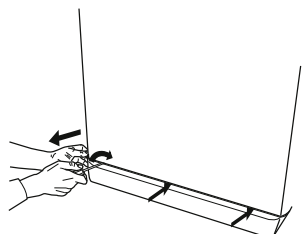

2. Pojemnik na spuszczoną wodę: umieścić niski i szeroki pojemnik pod filtrem wody w celu zebrania pozostałej wody.

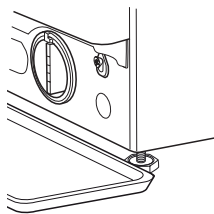

3. Spuścić wodę: powoli obracać filtr w kierunku przeciwnym do ruchu wskazówek zegara, aż do wypłynięcia całej wody. Umożliwić wypłynięcie wody bez wyjmowania filtra. Gdy pojemnik jest pełny, zamknąć filtr wody, obracając go zgodnie z ruchem wskazówek zegara. Opróżnić pojemnik. W razie potrzeby powtarzać tę czynność dopóki nie zostanie spuszczonej cała woda.

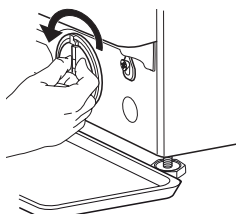

4. Usuwanie filtra: położyć bawełnianą szmatkę pod filtrem wody, aby wchłonęła niewielką ilość pozostałej wody. Następnie wyciągnąć filtr wody, przekręcając go w lewo.

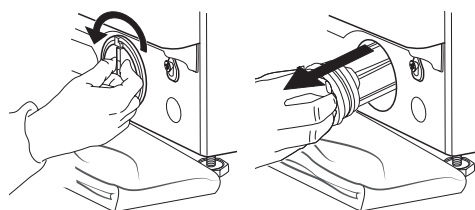

5. Oczyszczyć filtr wody: usunąć z niego pozostałości i umyć pod bieżącą wodą.

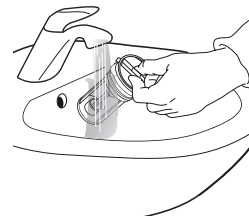

6. Włożyć filtr wody i ponownie zamontować cokoł: z powrotem zamontować filtr wody, przekręcając go w prawo. Upewnić się, że obrócił się do oporu. Uchwyt filtra musi być ustawiony pionowo. Aby sprawdzić szczelność filtra wody, można wlać około 1 litra wody do dozownika detergentu. Następnie zamontować cokoł.

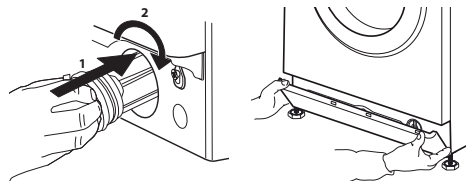

TRANSPORT I PRZENOSZENIE

Nigdy nie podnosić pralki trzymając ją za blat.

1. Odłączyć wtyczkę od gniazda elektrycznego i zamknąć kurek z wodą.
2. Upewnić się, że drzwiczki i dozownik są bezpiecznie zamknięte.
3. Odłączyć wąż dopływowy od kranu i wyjąć wąż spustowy z punktu opróżniania. Opróżnić całkowicie węże z resztek wody i przymocować tak, aby nie zostały uszkodzone podczas transportu.

4. Zamontować śruby transportowe. Postępować zgodnie z procedurą demontażu śrub transportowych opisaną w „Instrukcji instalacji”, wykonując ją w odwróconej kolejności.

Ważne: nie transportować pralki bez zamontowanych śrub transportowych.

DZIAŁ OBSŁUGI POSPRZEDAŻNEJ

PRZED SKONTAKTOWANIEM SIĘ Z OBSŁUGĄ POSPRZEDAŻNĄ

1. Sprawdzić, czy problem można rozwiązać samodzielnie, korzystając z zaleceń zamieszczonych w punkcie na temat **ROZWIĄZYWANIA PROBLEMÓW**

JEŚLI PO POWYŻSZEJ KONTROLI USTERKA WCIĄŻ WYSTĘPUJE, SKONTAKTOWAĆ SIĘ Z NAJBLIŻSZYM PUNKTEM OBSŁUGI POSPRZEDAŻNEJ

W celu uzyskania pomocy, należy zadzwonić na numer wskazany w instrukcji gwarancji.

Kontaktując się z naszym Działem Obsługi Posprzedażnej, zawsze wskazać:

- krótki opis usterki;
- typ i dokładny model urządzenia;

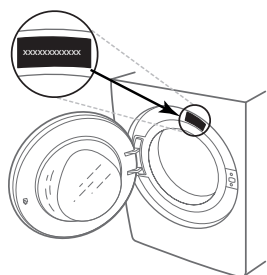

2. Wyłączyć i ponownie włączyć urządzenie, aby sprawdzić, czy usterka nadal występuje.

- numer serwisowy (numer po słowie Service na tabliczce znamionowej);

SERVICE 0000 000 00000



- pełny adres;
- numer telefonu.

W razie konieczności naprawy należy się skontaktować z autoryzowanym serwisem posprzedażnym (w celu zagwarantowania użycia oryginalnych części zamiennych i prawidłowego wykonania naprawy).

VĂ MULȚUMIM CĂ AȚI ACHIZIȚIONAT UN PRODUS INDESIT

Pentru a beneficia de servicii complete de asistență, vă rugăm să vă înregistrați produsul pe www.indesit.com/register



Înainte de a utiliza aparatul, citiți cu atenție instrucțiunile de siguranță.

Înainte de a folosi mașina de spălat, bolțurile pentru transport trebuie îndepărtate obligatoriu. Pentru instrucțiuni mai detaliate privind demontarea acestora, consultați Ghidul de instalare.

PANOUL DE CONTROL

1. Buton ON/OFF
2. Buton și indicator START/PAUSE
3. Indicatoare DESFĂȘURARE CICLUĂ
4. Indicator UȘĂ BLOCATĂ
5. Butoane cu led OPȚIUNI
6. Buton și indicator BLOCARE TASTE
7. Buton PORNIRE ÎNTÂRZIATĂ
8. Buton CENTRIFUGĂ
9. Buton TEMPERATURĂ
10. SELECTOR PROGRAME

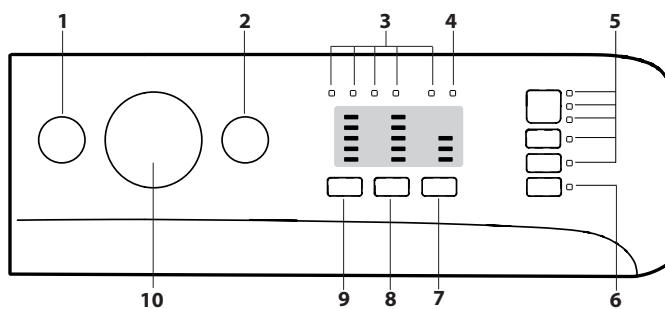

TABEL PROGRAME

Sarcină maximă 6 Kg Putere absorbită în off-mode 0,5 W / în left-on mode 8 W						Detergenți și Aditivi			Detergent recomandat		Umiditate reziduală % (**)	Consum energie kWh	Apă total l	Temperatura de spălare °C	
Program	Temperatură		Centrifugă maximă (rotații)	Sarcină maximă (kg)	Durată (h : m)	Prespălare	Spălare	Balsam	Praf	Lichid					
	Setare	Interval				1	2	3							
1	Mix Colorate	40°C	☼ - 40°C	1000	6	0:59	-	●	○	-	✓	-	-	-	-
2	Bumbac	60°C	☼ - 60°C	1000	6	0:59	-	●	○	✓	✓	-	-	-	-
3	Bumbac	40°C	☼ - 40°C	1000	6	0:45	-	●	○	-	✓	-	-	-	-
4	Bumbac	30°C	☼ - 30°C	1000 (***)	3	0:30	-	●	○	-	✓	73	0,120	26	27
5	Sintetice	30°C	☼ - 30°C	1000	3,5	0:59	-	●	○	-	✓	-	-	-	-
6	Mătase și Delicat	30°C	☼ - 30°C	600 (***)	1	0:59	-	●	○	-	✓	-	-	-	-
7	Lână	40°C	☼ - 40°C	800	1	0:59	-	●	○	-	✓	-	-	-	-
8	Rapide	20°C	☼ - 20°C	1000 (***)	1,5	0:15	-	●	○	-	✓	-	-	-	-
9	Bumbac (2)	40°C	☼ - 60°C	1000	6	4:00	-	●	○	✓	✓	53	1,000	63	45
10	Sintetice (3)	40°C	☼ - 60°C	1000	3,5	2:55	-	●	○	✓	✓	40	0,800	55	43
11	Albe	60°C	☼ - 90°C	1000	6	2:30	● +90°	●	○	✓	✓	64	0,561	41	55
12	Sport	30°C	☼ - 30°C	600	2,5	0:50	-	●	○	-	✓	-	-	-	-
13	20°C	20°C	☼ - 20°C	1000	6	1:50	-	●	○	-	✓	64	0,155	25	22
14	Eco 40-60 (1)	40°C	40°C	951	6	2:55	-	●	○	✓	✓	62	0,780	50	39
				951	3	2:25	-	●	○	✓	✓	62	0,530	38	36
				951	1,5	2:25	-	●	○	✓	✓	62	0,530	38	38
15	Clătire + Centrifugă	-	-	1000	6	0:55	-	-	○	-	-	-	-	-	-
16	Centrifugă + Evacuare *	-	-	1000	6	0:10	-	-	-	-	-	-	-	-	-

● Dozaj necesar ○ Dozaj opțional

Durata ciclului indicată pe display sau în carte este calculată în baza unor condiții standard. Timpul efectiv poate varia în baza a numeroși factori, precum temperatura și presiunea apei la intrare, temperatura mediului, cantitatea de detergent, cantitatea și tipul încărcăturii, echilibrarea încărcăturii, opțiunile suplimentare selectate. În afară de programul Eco 40-60, valorile specificate pentru programe sunt strict orientative.

1) Eco 40-60 - Ciclu de spălare testat conform reglementărilor Ecodesign ale UE 2019/2014. Programul cu cel mai mic consum de energie și apă, pentru spălarea articolelor de bumbac cu nivel normal de murdărie.

Pentru toate instituțiile de probă:

2) Program bumbac lung: setați programul 9 cu o temperatură de 40°C.

3) Program sintetic lung: setați programul 10 cu o temperatură de 40°C.

* Dacă selectați programul 16 și excludeți centrifugarea, mașina va face doar evacuarea.

** După terminarea programului și centrifugarea la cea mai mare viteză care se poate selecta, la setarea implicită a programului.

*** Afășajul va arăta viteza de centrifugare sugerată ca valoare implicită.

Observație: pentru programul Eco 40-60, TABEL PROGRAME specifică valoarea maximă eficientă a vitezii de centrifugare.

DESCRIEREA PRODUSULUI

1. Plan de lucru
2. Sertarul pentru detergenți
3. Panou de comandă
4. Mâner
5. Hubloul
6. Pompă de evacuare (în spatele soclului)
7. Soclu (detașabil)
8. Picioare reglabile (2)

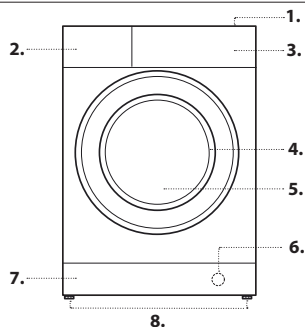

SERTARUL PENTRU DETERGENȚI

Compartiment 1: Detergent pentru prespălare (sub formă de praf)

Compartiment 2: Detergent pentru spălare (sub formă de praf sau lichid)

Când utilizați detergent lichid este recomandat să folosiți peretele despărțitor **A** prevăzut pentru dozarea corectă. Pentru utilizarea de detergent praf puneți peretele despărțitor în cavitatea **B**. **Compartiment 3: Aditivi (soluție de înmuiat, etc.)**

Balsamul nu trebuie să depășească nivelul „max” indicat pe pivotul central.

! Utilizați detergenți praf pentru rufele albe de bumbac, pentru prespălare și pentru spălarea la temperaturi mai mari de 60°C.

! Respectați indicațiile de pe ambalajul detergentului.

! Pentru a scoate sertarul, apăsați pe levierul **C** și trageți-l spre exterior.

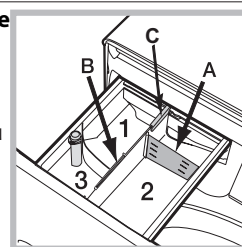

PROGRAME

Respectați recomandările indicate pe simbolurile de spălare a rufelor. Valoarea indicată în simbol este temperatura maximă recomandată pentru spălarea rufelor.



Mix Colorate

pentru a spăla rufe mixte și colorate împreună.

Bumbac 60°

ciclu conceput pentru a spăla rufe din bumbac, în special albituri. Se poate utiliza și cu detergent praf.

Bumbac 40°

ciclu scurt conceput pentru a spăla rufe de bumbac delicate.

Bumbac 30°

ciclu scurt conceput pentru a spăla rufe mixte de bumbac și șesături sintetice, albe și colorate împreună.

Sintetice 30°

pentru a spăla rufe din fibre sintetice (precum poliester, poliacrilic, vâscoză etc.) sau amestec de bumbac, cu murdărie normală.

Mătase și Delicat

utilizați programul special 6 pentru spălarea articolelor din mătase și obiectele delicate. Se recomandă folosirea unui detergent special pentru articole delicate.

Lână

cu programul 7 se pot spăla cu mașina toate hainele de lână, inclusiv cele cu eticheta „a se spăla numai manual”. Pentru a obține cele mai bune rezultate, folosiți un detergent specific și nu depășiți 1 kg de rufe.

Rapide

programul care împrăștează rufe doar 15 de minute.

Bumbac 40°-60°

pentru a spăla prosoape, lenjerie intimă, fețe de masă etc. din bumbac și în rezistent, cu murdărie normală și rezistentă.

Sintetice 40°-60°

specific pentru a spăla rufe sintetice. În prezența unei murdării mai rezistente, se poate mări temperatura până la 60° și se poate utiliza și un detergent praf.

Albe

rufe albe foarte murdare.

Sport

a fost studiat pentru spălarea țesăturilor utilizate la confecționarea hainelor sportive (echipamente, pantaloni scurți etc.) puțin murdare; pentru cele mai bune rezultate, se recomandă să nu depășiți cantitatea maximă admisă indicată în „Tabel programe”. Se recomandă utilizarea detergentului lichid într-o cantitate adecvată unei încărcări pe jumătate a mașinii.

20°C

pentru spălarea articolelor de bumbac ușor murdare, la o temperatură de 20°C.

Eco 40-60

pentru spălarea articolelor de bumbac cu nivel normal de murdărie, care se pot spăla la 40°C sau la 60°C, împreună, în același ciclu. Acesta este programul standard pentru articole de bumbac și asigură cel mai mic consum de apă și de energie.

! Programul funcționează numai la 40°C, conform regulamentului.

Clătire + Centrifugă

este conceput pentru clătire și centrifugare.

Centrifugă + Evacuare

este conceput pentru centrifugare și evacuarea apei.

INDICATOARE DE FAZĂ

După alegerea și activarea ciclului dorit, indicatoarele luminoase se vor aprinde unul după altul, ceea ce vă indică starea de avansare a programului:

- Spălare
- Clătire
- Centrifugare
- Evacuare
- Sfârșit Spălare

INDICATOR HUBLOU BLOCAT

Iluminarea indicatorului indică blocarea hubloului. Pentru a evita daune este necesar să se aștepte ca indicatorul să se stingă înainte de a deschide hubloul.

Pentru a deschide ușa în timpul executării unui ciclu, apăsați tasta START/PAUSE ; când indicatorul se stinge, puteți deschide hubloul.

PRIMA FOLOSIRE

După instalare, înainte de folosire, efectuați un ciclu de spălare cu detergent și fără rufe, selectând programul „Auto Curățare” .

FOLOSIREA ZILNICĂ

Pregătiți rufe potrivit recomandărilor din secțiunea „RECOMANDĂRI ȘI SUGESTII”.

- Porniți mașina de spălat apăsând pe tasta ON/OFF . Toate indicatoarele se aprind câteva secunde, apoi rămân aprinse indicatoarele referitoare la setările programului selectat, iar indicatorul START/PAUSE se va aprinde intermitent .

- Deschideți ușa hubloul. Introduceți rufe în mașină, fiind atenți să nu depășiți cantitatea indicată în Tabelul de programe.

- Extrageți sertarul și turnați detergent în compartimentele respective, așa cum se arată în secțiunea „SERTARUL PENTRU DETERGENȚI”.

- Închideți hubloul.

- Selectați cu ajutorul selectorului PROGRAME, programul dorit.

- Modificați temperatura și/sau centrifugarea: apăsând tasta se reduce treptat temperatura până la spălarea la rece (20°C). Apăsând tasta se reduce treptat viteza de centrifugare până la excluderea sa . Din acest moment, apăsarea ulterioară a tasterelor va aduce valorile de temperatură și viteză de stoarcere la cele maxime prevăzute.

- Selectați opțiunile dorite.

PORNIREA CICLULUI

Apăsați butonul START/PAUSE .

Mașina va bloca ușa (se aprinde simbolul) și tamburul va începe să se rotească; ușa se deblochează (se STINGE simbolul) apoi se blochează din nou (se aprinde simbolul) în faza pregătitoare a fiecărui ciclu de spălare. Sunetul de „clic” face parte din funcționarea normală a mecanismului de blocare a ușii. Imediat ce ușa se blochează, apa pătrunde în tambur și începe faza de spălare.

PUNEȚI ÎN PAUZĂ UN PROGRAM

Pentru a pune spălarea în pauză, apăsați tasta START/PAUSE ; indicatorul se va aprinde intermitent de culoare portocalie. Dacă indicatorul nu este aprins, puteți deschide hubloul. Pentru a continua spălarea, de unde a fost întreruptă, apăsați din nou tasta START/PAUSE .

DESCHIDEȚI HUBLOUL, DACĂ ESTE NEVOIE.

După pornirea programului, indicatorul se aprinde pentru a arăta că hubloul nu poate fi deschis. Cât timp un ciclu de spălare este în curs de execuție, hubloul rămâne blocat. Pentru a deschide hubloul în timp ce un program este în curs de desfășurare, pentru a adăuga sau a scoate rufe, apăsați tasta START/PAUSE pentru a-l pune în pauză; indicatorul se va aprinde intermitent de culoare portocalie. Dacă indicatorul nu este aprins, puteți deschide hubloul. Apăsați din nou tasta START/PAUSE pentru a continua programul.

SCHIMBAREA UNUI PROGRAM DE SPĂLARE ÎN TIMP CE ESTE ÎN CURS DE DESFĂȘURARE

Pentru a schimba un program în timpul executării unui ciclu, puneți mașina de spălat în pauză apăsând tasta START/PAUSE (indicatorul corespunzător se va aprinde intermitent de culoarea portocalie; alegeți ciclul dorit și apăsați din nou tasta START/PAUSE .

! Dacă doriți să anulați un ciclu deja activat, apăsați îndelung tasta ON/OFF . Ciclul se va întrerupe iar mașina se va opri.

TERMINAREA PROGRAMULUI:

La terminarea programului, indicatorul se va aprinde; când indicatorul se va stinge, puteți deschide hubloul. Deschideți hubloul și opriți mașina de spălat. Dacă nu apăsați butonul de ON/OFF , mașina de spălat se va opri automat după aproximativ 10 minute. Închideți robinetul de apă, deschideți hubloul și descărcați mașina de spălat rufe. Lăsați hubloul întredeschis pentru a permite tamburului să se usuce.

OPȚIUNI

- Dacă opțiunea selectată nu este compatibilă cu programul ales, indicatorul se va aprinde intermitent, iar opțiunea nu se va activa.
- Dacă opțiunea selectată nu este compatibilă cu alta setată anterior, incompatibilitatea va fi semnalată prin aprinderea intermitentă a indicatorului și printr-un semnal acustic (3 bip) și va fi activată numai a doua, indicatorul opțiunii activate se va aprinde.

Antipată

Această opțiune permite selectarea tipului de murdărie astfel încât să se adapteze ciclul în mod optim pentru îndepărtarea petelor. Tipurile de murdărie sunt:

- **Mâncare**, de exemplu, pentru petele de alimente și băuturi.

- **Muncă**, de exemplu, pentru petele de unsoare și cerneală.

- **Outdoor**, de exemplu, pentru petele de noroi și iarbă.

! Durata ciclului de spălare variază în funcție de tipul murdăriei selectate.

Extra Clătire

Selectând această opțiune, clătirea va fi mai eficientă, ceea ce asigură eliminarea totală a detergentului din rufe. Este recomandată cu precădere persoanelor cu pielea sensibilă.

Călcare Ușoară

Selectând această opțiune, spălarea și centrifuga vor fi modificate în mod oportun, pentru a reduce plierea rufelor.

Pornire întârziată

Pentru a programa pornirea întârziată a programului dorit, apăsați tasta respectivă pentru a alege timpul de întârziere dorit (3h-6h-9h). La a patra apăsare a tastei, opțiunea se va dezactiva.

După apăsarea butonului START/PAUSE , se va putea modifica întârzierea doar diminuând-o, până la pornirea programului dorit.



Temperatură °C

Fiecare program are o temperatură prestabilită. Dacă doriți să modificați temperatura, apăsați tasta .

Centrifugă

Fiecare program are o viteză de centrifugare prestabilită. Dacă doriți să modificați viteza de centrifugare, apăsați tasta .

BLOCARE TASTE

Pentru a bloca panoul de comandă, țineți apăsată tasta timp de 2 secunde. Dacă indicatorul este  aprins, atunci panoul de comandă este blocat. În acest fel, se evită modificarea accidentală a unui program (cu excepția tastei ON/OFF ) , în special de către copii. Pentru a dezactiva blocarea panoului de comandă, țineți apăsată tasta timp de 2 secunde.

RECOMANDĂRI ȘI SUGESTII

Separati rufele în funcție de:

Tipul țesăturii (bumbac, fibre mixte, sintetice, lână, rufe care se spală de mână). Culoare (separati rufele colorate de cele albe, spălați separat articolele colorate noi). Delicate (articolele mici - precum ciorapii de nylon - elementele cu copci - precum sutienele - introduceți-le într-un săculeț de stofă).

Goliți buzunarele

Obiectele precum monezile sau brichetele pot deteriora mașina de spălat și cuva. Controlați nasturii.

Respectați recomandările referitoare la dozaj/aditivi

Astfel obțineți rezultate de curățare optime. În material nu rămân reziduuri de detergent care să provoace iritații și se reduce risipa de detergent.

Spălați la temperaturi mai mici, cu cicluri mai lungi

Programele cu cele mai bune consumuri de energie sunt, în general, cele care durează mai mult, dar folosesc temperaturi mai mici.

Respectați cantitățile de rufe

Dacă încărcați mașina de spălat respectând capacitățile indicate în „TABEL PROGRAME”, economisiți apă și energie.

Zgomot și umezeală rămasă

Acestea sunt influențate de turația de centrifugare: cu cât aceasta este mai mare în etapa de stoarcere, cu atât crește zgomotul și scade cantitatea de apă rămasă în rufe.

ÎNȚEȚINEREA ȘI ÎNGRIJIREA

Pentru orice operațiune de curățare și întreținere, stingeți și deconectați mașina. Nu folosiți lichide inflamabile pentru curățarea mașinii de spălat.

Curățați și întrețineți periodic mașina de spălat (de cel puțin 4 ori pe an)

Întrețineți apa și curentul electric



Închideți robinetul de apă după fiecare spălare. Se limitează astfel uzura instalației hidraulice a mașinii de spălat și se elimină pericolul scurgerilor. Scoateți fișa din priză de curent atunci când curățați mașina de spălat și când se efectuează lucrări de întreținere.

Curățarea mașinii de spălat

Partea externă și părțile din cauciuc pot fi curățate cu o lavetă înmuiată în apă caldă și săpun. Nu folosiți solvenți sau substanțe abrazive.

Mașina de spălat este prevăzută cu un program de „Auto-curățare”  a pieselor interne care trebuie realizat fără niciun fel de încărcătură în cuvă.

Detergentul (în cantitate de 10% din cea recomandată pentru rufe puțin murdare) sau aditivii specifici pentru curățarea mașinii de spălat pot fi folosite ca mijloace auxiliare în programul de spălare. Se recomandă efectuarea programului de curățare la fiecare 40 de cicluri de spălare.

Pentru a activa programul, apăsați simultan butoanele  și  pentru 5 secunde.

Programul pornește automat și durează aproximativ 70 de minute. Pentru a termina ciclul, apăsați butonul START/PAUSE .

Curățarea sertarului pentru detergenți

Spălați-l sub un jet de apă; această operație trebuie efectuată frecvent.

Îngrijirea hubloului și a cuvei

Lăsați mereu hubloul întredeschis pentru a evita formarea de mirosuri urâte.

Curățarea pompei

Mașina de spălat este dotată cu o pompă de autocurățare care nu are nevoie de întreținere. Se poate întâmpla însă ca unele obiecte mici (monede, nasturi) să cadă în anticamera care protejează pompa, situată în partea inferioară a acesteia.

! Verificați ca ciclul de spălare să fie încheiat și scoateți ștecărul din priză.

Pentru a avea acces la anticameră:

1. îndepărtați panoul de acoperire de pe latura anterioară a mașinii, apăsând spre centru, apoi împingeți în jos de pe ambele laturi și scoateți-l;
2. deșurubați capacul pompei de evacuare rotindu-l în sens antiorar: este normal să iasă puțină apă;
3. curățați cu grijă interiorul;
4. înșurubați la loc capacul;
5. montați din nou panoul verificând, înainte de a-l împinge spre mașină, că ați introdus cărligele în orificiile respective.

Controlați tubul de alimentare cu apă

Controlați tubul de alimentare cel puțin o dată pe an. Dacă este crăpat sau fisurat, trebuie să fie înlocuit: pe parcursul spălărilor, presiunea puternică ar putea provoca spargeri neașteptate. ! Nu folosiți niciodată tuburi folosite deja.

SISTEMUL DE ECHILIBRARE A SARCINII

Pentru a evita trepidațiile excesive, înainte de stoarcere, cuva mașinii va distribui cantitatea de rufe în mod uniform, centrifuga efectuând câteva rotații la o viteză mai mare decât viteza de spălare. Dacă, după numeroase încercări, mașina nu reușește să echilibreze greutatea, stoarcerea rufelor se va face la o viteză mai mică decât cea prevăzută în program. Dacă instabilitatea este prea mare, mașina va distribui greutatea în locul centrifugei. Pentru a favoriza o mai bună repartizare a rufelor și echilibrarea corectă a mașinii, se recomandă să introduceți în mașină atât articole mari cât și mici.

ACCESORII

Contactați Serviciul de Asistență pentru a controla dacă următoarele accesorii sunt disponibile pentru acest model de mașină de spălat.

Kit de suprapunere

Cu acest accesoriu, puteți fixa uscătorul pe partea superioară a mașinii dvs. de spălat pentru a economisi spațiu și pentru a ușura încărcarea și golirea uscătorului.

TRANSPORTUL ȘI MANIPULAREA

Nu ridicați mașina de spălat ținând-o de planul superior.





Scoateți ștecherul din priză de curent și închideți robinetul de apă.

Controlați că hubloul și sertarul pentru detergenți sunt închise bine.

Deconectați tubul de alimentare de la robinetul de apă, apoi deconectați tubul de evacuare. Scoateți toată apa rămasă din tuburi și fixați-le astfel încât să nu poată fi deteriorate în timpul transportului. Aplicați șuruburile de transport. Urmați, în ordine inversă, procedura de scoatere a șuruburilor de transport descrisă în „Instrucțiunile de instalare”.

ANOMALII ȘI REMEDII

Se poate întâmpla ca mașina de spălat să nu funcționeze. Înainte de a suna la Serviciul de Asistență, verificați să nu fie vorba despre o problemă ușor de rezolvat, pe baza listei de mai jos.

Anomalii	Cauze posibile / Rezolvare
Mașina de spălat nu se aprinde.	Ștecărul nu este introdus în priză de curent, sau nu face contact. Aveți o pană de curent la domiciliu.
Ciclul de spălare nu pornește.	Ușa nu este bine închisă. Buton ON/OFF  nu a fost apăsată. Buton START/PAUSE  nu a fost apăsată. Robinetul de apă nu este deschis. A fost fixată o întârziere de pornire.
Mașina de spălat nu se alimentează cu apă (ledul primei faze de spălare se aprinde intermitent și rapid).	Furtunul de alimentare cu apă nu este racordat la robinet. Furtunul este îndoit. Robinetul de apă nu este deschis. Apa la domiciliul dvs. este oprită. Apa nu are presiune suficientă. Buton START/PAUSE  nu a fost apăsată.
Mașina de spălat încarcă și descarcă apă încontinuu.	Tubul de evacuare nu a fost instalat la o distanță cuprinsă între 65 și 100 cm de pământ. Capătul tubului de evacuare este cufundat în apă. Evacuarea din perete nu are răsuflare pentru aer. Dacă după aceste verificări problema nu se rezolvă, închideți robinetul de apă, stingeți mașina de spălat și chemați Serviciul de Asistență. Dacă locuința se află la ultimele etaje ale unui edificiu, este posibil să aibă loc fenomene de sifonare, motiv pentru care mașina de spălat încarcă și descarcă apă încontinuu. Pentru a elimina acest inconvenient, se găsesc în comerț supape anti-sifonare.
Mașina de spălat nu se golește sau nu stoarce.	Programul nu prevede evacuarea: cu unele programe, trebuie pornit manual. Tubul de evacuare este îndoit. Conducta de descărcare este înfundată.
Mașina de spălat vibrează foarte mult în timpul stoarcerii.	Cuva, în momentul instalării, nu a fost deblocată corect. Mașina de spălat nu este în plan orizontal. Mașina de spălat este prea aproape de pereți și mobilier.
Mașina de spălat pierde apă.	Tubul de alimentare cu apă nu este bine înșurubat. Sertarul pentru detergenți este înfundat. Tubul de evacuare nu este fixat bine.
Indicatoarele de "opțiuni" și "START/PAUSE  sunt intermitente; unul din indicatoarele ptr. "faza în curs" și "usa blocata" sunt aprinse.	Opriți mașina și scoateți ștecărul din priză; așteptați aprox. 1 minut înainte de a o reaprinde. Dacă anomalia persistă, contactați Serviciul de asistență .
Se formează prea multă spumă.	Detergentul nu este compatibil cu mașina de spălat (trebuie să fie scris „pentru mașina de spălat”, „de mână și în mașina de spălat”, sau ceva asemănător). Dozajul a fost excesiv.

Puteți găsi politicile, documentația standard, informațiile despre comandarea pieselor de schimb și informațiile suplimentare despre produs:

- Utilizarea codului QR de la aparat
- Vizitând site-urile noastre web docs.indesit.eu și parts-selfservice.indesit.com
- Ca alternativă, contactați serviciul nostru de asistență tehnică post-vânzare (Consultați numărul de telefon din certificatul de garanție). Când contactați serviciul nostru de asistență tehnică post-vânzare, vă rugăm să precizați codurile specificate pe plăcuța cu date de identificare a produsului dumneavoastră.

Pentru informații despre reparații și întreținere, vizitați www.indesit.com

Informațiile despre model se pot obține cu ajutorul codului QR trecut pe eticheta cu date despre consumul de energie. Eticheta conține și identificatorul de model, care se poate folosi pentru a consulta portalul registru de la adresa <https://eprel.ec.europa.eu>

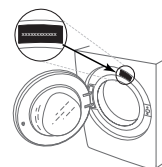

CURĂȚARE ȘI ÎNTREȚINERE

Pentru orice fel de operațiuni de curățare și întreținere, opriți mașina de spălat și scoateți-o din priză. Nu utilizați lichide inflamabile pentru curățarea mașinii de spălat.

CURĂȚAREA EXTERIORULUI MAȘINII DE SPĂLAT

Utilizați o lavetă moale, umedă, pentru a curăța părțile exterioare ale mașinii de spălat.

Nu utilizați detergenți pentru sticlă sau detergenți universali, praf de curățat sau produse similare pentru curățarea panoului de control – este posibil ca aceste substanțe să deterioreze caracterele imprimate.

VERIFICAREA FURTUNULUI DE ALIMENTARE CU APĂ

Verificați în mod regulat furtunul de alimentare pentru a identifica fisuri și crăpături. Dacă acesta este deteriorat, înlocuiți-l cu un furtun nou, disponibil prin intermediul serviciului nostru post-vânzare sau de la distribuitorul dumneavoastră specializat. În funcție de tipul de furtun:

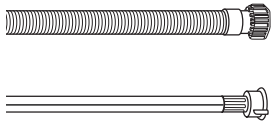

Dacă furtunul de alimentare are un strat de acoperire transparent, verificați periodic dacă, în anumite puncte, culoarea se intensifică. Dacă da, este posibil ca furtunul să nu mai fie etanș și ar trebui înlocuit.

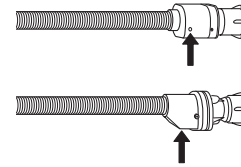

Pentru furtunurile cu oprire a alimentării cu apă: verificați micul orificiu al supapei de siguranță (vezi săgeata). Dacă este roșu, funcția de oprire a alimentării cu apă a fost declanșată și furtunul trebuie înlocuit cu unul nou. Pentru a desfileta acest furtun, apăsați butonul de deblocare (dacă există) în timp ce desfiletați furtunul.

CURĂȚAREA FILTRELOR CU SITĂ METALICĂ ALE FURTUNULUI DE ALIMENTARE CU APĂ

1. Închideți robinetul de apă și desfiletați furtunul de alimentare.

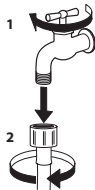

2. Curățați cu grijă filtrul cu sită metalică de la capătul furtunului, folosind o perie fină.

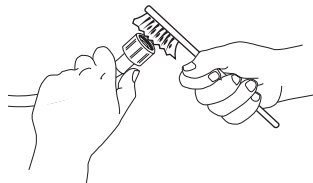

3. Acum desfiletați manual furtunul de alimentare din partea din spate a mașinii de spălat. Scoateți filtrul cu sită metalică din supapa situată în partea din spate a mașinii de spălat, folosind un clește și curățați-l cu grijă.

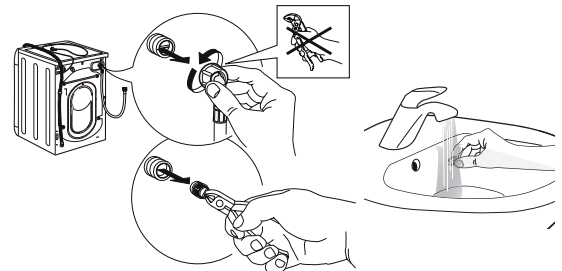

4. Introduceți la loc filtrul cu sită metalică. Conectați furtunul de alimentare la robinetul de apă și înapoi la mașina de spălat. Nu folosiți un instrument pentru a conecta furtunul de alimentare. Deschideți robinetul de apă și verificați ca toate conexiunile să fie etanșe.

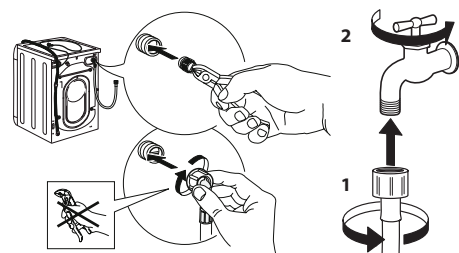

CURĂȚAREA DISTRIBUTORULUI DE DETERGENT

Scoateți distribuitorul ridicându-l și trăgându-l afară (vezi imaginea).

Spălați-l cu apă de la robinet; această operație trebuie realizată la intervale regulate.

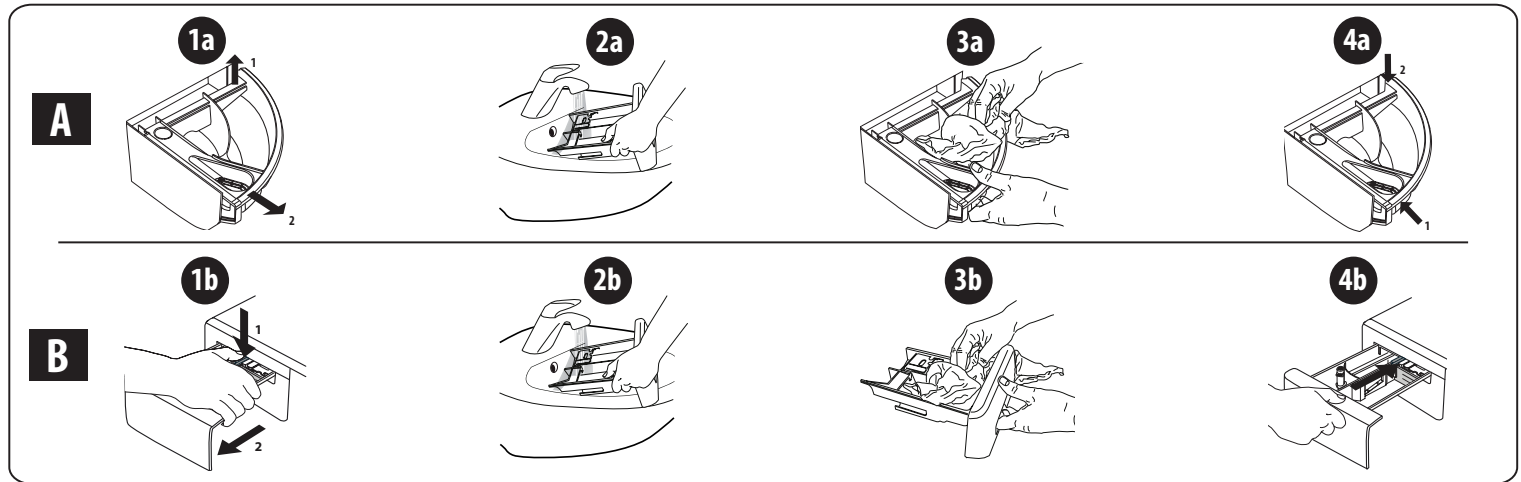

CURĂȚAREA FILTRULUI DE APĂ/EVACUAREA APEI REZIDUALE

Oprii mașina de spălat și scoateți-o din priză înainte de curățarea filtrului de apă sau de evacuarea apei reziduale. Dacă ați utilizat un program de spălare la o temperatură ridicată, așteptați până când apa s-a răcit înainte de a o evacua. Curățați filtrul de apă în mod regulat, la fiecare 3 luni, pentru a evita situația în care apa nu poate fi evacuată după spălare din cauza înfundării filtrului. Dacă apa nu poate fi evacuată, afișajul indică posibilitatea ca filtrul de apă să fie înfundat.

1. Îndepărtați panoul de protecție: utilizând o șurubelniță, procedați conform imaginii următoare.

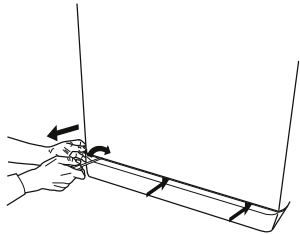

2. Recipient pentru colectarea apei evacuate: așezați un recipient plat și lat sub filtrul de apă pentru colectarea apei reziduale.

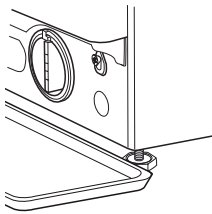

3. Evacuați apa: rotiți încet filtrul în sens antiorar, până când toată apa s-a scurs. Lăsați apa să curgă fără a scoate filtrul. După ce recipientul este plin, închideți filtrul de apă rotindu-l în sens orar. Goliți recipientul. Repetați procedura până la evacuarea completă a apei.

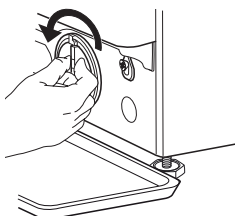

4. Scoateți filtrul: așezați o lavetă de bumbac sub filtrul de apă, pentru a absorbi cantitatea mică de apă rămasă. Îndepărtați apoi filtrul de apă prin rotire în sens antiorar.

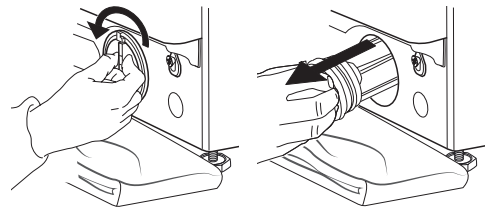

5. Curățați filtrul de apă: îndepărtați reziduurile din filtru și curățați-l sub jet de apă de la robinet.

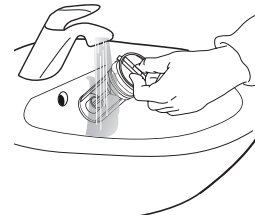

6. Introduceți filtrul de apă și instalați plinta la loc: reintroduceți filtrul de apă prin rotire în sens orar. Răsuciți-l în interior până când se oprește. Mânerul filtrului trebuie să fie în poziție verticală. Pentru a testa etanșeitatea la apă a filtrului de apă, puteți turna în jur de 1 litru de apă în distribuitorul de detergent. Apoi, remontați plinta.

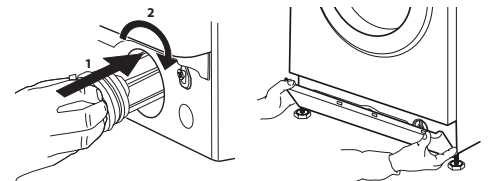

TRANSPORT ȘI MANEVRARE

Nu ridicați niciodată mașina de spălat apucând de blat.

1. Scoateți ștecărul din priză și închideți robinetul de apă.
2. Asigurați-vă că ușa mașinii și distribuitorul de detergent sunt închise corespunzător.
3. Decuplați furtunul de alimentare de la robinetul de apă și scoateți furtunul de evacuare din punctul de golire. Scurgeți toată apa rămasă din furtunuri și fixați-le în așa fel încât să nu se deterioreze în timpul transportului.

4. Montați la loc șuruburile de fixare pentru transport. Urmăriți instrucțiunile pentru îndepărtarea șuruburilor de transport din „Ghidul de instalare”, în ordine inversă.

Important: nu transportați mașina de spălat fără să fi montat în prealabil șuruburile de fixare pentru transport.

SERVICIUL POST-VÂNZARE

ÎNAINTE DE A CONTACTA SERVICIUL POST-VÂNZARE

1. Încercați să rezolvați dumneavoastră problema, cu ajutorul sugestiilor oferite în secțiunea **DEPANARE**

DACĂ PROBLEMA PERSISTĂ CHIAR ȘI DUPĂ VERIFICĂRILE DE MAI SUS, CONTACTAȚI CEL MAI APROPIAT SERVICIU POST-VÂNZARE

Pentru a beneficia de asistență, apălați numărul menționat în pliantul de garanție.

Atunci când contactați serviciul nostru post-vânzare pentru clienți, specificați întotdeauna:

- o scurtă descriere a defecțiunii;
- tipul și modelul exact al aparatului electrocasnic;

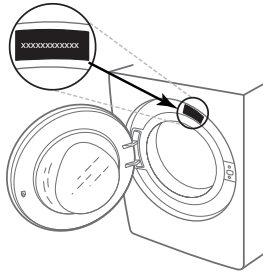

2. Opriți și reporniți aparatul electrocasnic pentru a vedea dacă defecțiunea persistă.

- numărul de service (numărul care apare după cuvântul „Service” de pe plăcuța cu date tehnice);

SERVICE 0000 000 00000



- adresa dumneavoastră completă;
- numărul dumneavoastră de telefon.

Dacă sunt necesare reparații, vă rugăm să contactați un service post-vânzare autorizat (pentru a avea garanția că se vor utiliza piese de schimb originale și că reparațiile vor fi realizate corect).

ΣΑΣ ΕΥΧΑΡΙΣΤΟΥΜΕ ΠΟΥ ΑΓΟΡΑΣΑΤΕ ΕΝΑ ΠΡΟΪΟΝ INDESIT.

Για να λάβετε πλήρη τεχνική υποστήριξη, παρακαλούμε να καταχωρίσετε τη συσκευή σας στην ιστοσελίδα www.indesit.com/register



Διαβάστε τις οδηγίες για την ασφάλεια προσεκτικά πριν χρησιμοποιήσετε τη συσκευή.

Πριν χρησιμοποιήσετε το πλυντήριο ρούχων, πρέπει να αφαιρέσετε τα μπουλόνια μεταφοράς. Για περισσότερες πληροφορίες σχετικά με το πώς θα τα αφαιρέσετε, δείτε το Οδηγό εγκατάστασης.

Πίνακας ελέγχου

1. Κουμπί ON/OFF
2. Κουμπί με ενδεικτικό φωτάκι START/PAUSE
3. Ενδεικτικές λυχνίες ΠΡΟΩΘΗΣΗ ΚΥΚΛΟΥ
4. Ενδεικτικό φωτάκι ΠΟΡΤΑ ΑΣΦΑΛΙΣΜΕΝΗ
5. Κουμπι ά με ενδεικτικά φωτάκια ΕΠΙΛΟΓΕΣ
6. Κουμπί με ενδεικτικό φωτάκι ΑΣΦΑΛΙΣΗΣ ΚΟΥΜΠΙΩΝ
7. Κουμπί ΚΑΘΥΣΤΕΡΗΜΕΝΗΣ ΕΚΚΙΝΗΣΗΣ
8. Κουμπί ΣΤΥΨΙΜΑΤΟΣ
9. Κουμπί ΘΕΡΜΟΚΡΑΣΙΑ
10. Επιλογέας ΠΡΟΓΡΑΜΜΑΤΩΝ

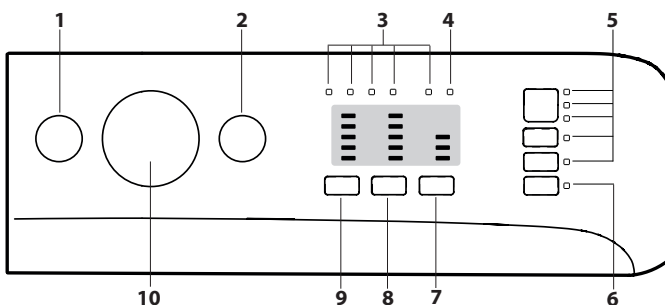

ΠΙΝΑΚΑΣ ΠΡΟΓΡΑΜΜΑΤΩΝ

Πρόγραμμα		Θερμοκρασία		Μέγιστο στύψιμο (στροφές)	Μέγιστο φορτίο (Kg)	Διάρκεια (ώρα : λεπτά)	Απορρυπαντικά και πρόσθετα			Συνοστώμενο απορρυπαντικό		Υπολειπόμενη υγρασία % (**)	Κατανάλωση ενέργειας kWh	Συνολικό νερό lt	Θερμοκρασία °C πλύσης
		Ρύθμιση	Εύρος				πρόπλυση	Πλύσι-μο	μαλακτι-κό	Σκόνη	Υγρό				
1	Mix Χρωματιστών	40°C	☼ - 40°C	1000	6	0:59	-	●	○	-	✓	-	-	-	-
2	βαμβακερά	60°C	☼ - 60°C	1000	6	0:59	-	●	○	✓	✓	-	-	-	-
3	βαμβακερά	40°C	☼ - 40°C	1000	6	0:45	-	●	○	-	✓	-	-	-	-
4	βαμβακερά	30°C	☼ - 30°C	1000 (***)	3	0:30	-	●	○	-	✓	73	0,120	26	27
5	Συνθετικά	30°C	☼ - 30°C	1000	3,5	0:59	-	●	○	-	✓	-	-	-	-
6	Μεταξωτά/Ευαίσθητα	30°C	☼ - 30°C	600 (***)	1	0:59	-	●	○	-	✓	-	-	-	-
7	Μάλλινα	40°C	☼ - 40°C	800	1	0:59	-	●	○	-	✓	-	-	-	-
8	Ταχεία	20°C	☼ - 20°C	1000 (***)	1,5	0:15	-	●	○	-	✓	-	-	-	-
9	βαμβακερά (2)	40°C	☼ - 40°C	1000	6	4:00	-	●	○	✓	✓	53	1,000	63	45
10	Συνθετικά (3)	40°C	☼ - 60°C	1000	3,5	2:55	-	●	○	✓	✓	40	0,800	55	43
11	Βαμβακερά λευκά	60°C	☼ - 90°C	1000	6	2:30	● +90°	●	○	✓	✓	64	0,561	41	55
12	Sport	30°C	☼ - 30°C	600	2,5	0:50	-	●	○	-	✓	-	-	-	-
13	20°C	20°C	☼ - 20°C	1000	6	1:50	-	●	○	-	✓	64	0,155	25	22
14	Eco 40-60 (1)	40 °C	40°C	951	6	2:55	-	●	○	✓	✓	62	0,780	50	39
				951	3	2:25	-	●	○	✓	✓	62	0,530	38	36
				951	1,5	2:25	-	●	○	✓	✓	62	0,530	38	38
15	Ξέβγαλμα + Στύψιμο	-	-	1000	6	0:55	-	-	○	-	-	-	-	-	-
16	Στύψιμο + Άδειασμα *	-	-	1000	6	0:10	-	-	-	-	-	-	-	-	-

● Απαιτούμενη δοσολογία ○ Προαιρετική δοσολογία

Η διάρκεια του κύκλου που φαίνεται στην οθόνη ή στο εγχειρίδιο αποτελεί μια εκτίμηση υπολογισμένη με βάση τις στάνταρ συνθήκες. Ο πραγματικός χρόνος μπορεί να ποικίλει με βάση πολυάριθμους παράγοντες όπως θερμοκρασία και πίεση του εισερχόμενου νερού, θερμοκρασία περιβάλλοντος, ποσότητα απορρυπαντικού, ποσότητα και τύπος φορτίου, ισοστάθμιση του φορτίου, πρόσθετες επιλογές. Οι τιμές που παρέχονται για όλα τα προγράμματα, εκτός του προγράμματος Eco 40-60, είναι ενδεικτικές.

1) Eco 40-60 - Δοκιμαστικός κύκλος πλύσιματος σύμφωνα με τον κανονισμό της ΕΕ για τον οικολογικό σχεδιασμό 2019/2014. Το πιο αποτελεσματικό πρόγραμμα ως προς την κατανάλωση ενέργειας και νερού για το πλύσιμο κανονικά λερωμένων βαμβακερών ρούχων.

Για όλα τα Ινστιτούτα δοκιμών:

- 1) Πρόγραμμα μεγάλης διάρκειας για βαμβακερά: επιλέξτε το πρόγραμμα 9 με θερμοκρασία 40 °C.
- 2) Πρόγραμμα μεγάλης διάρκειας για συνθετικά: επιλέξτε το πρόγραμμα 10 με θερμοκρασία 40 °C.

* Επιλέγοντας το πρόγραμμα 16 και αποκλείοντας το στύψιμο η συσκευή θα εκτελέσει μόνο το άδειασμα.

** Μετά το τέλος του προγράμματος και το στύψιμο στη μέγιστη επιλέξιμη ταχύτητα στυψίματος, στην προεπιλεγμένη ρύθμιση προγράμματος.

*** Η οθόνη θα εμφανίσει την προτεινόμενη ταχύτητα στυψίματος ως προεπιλεγμένη τιμή.

Σημείωση: για το πρόγραμμα Eco 40-60, ο ΠΙΝΑΚΑΣ ΠΡΟΓΡΑΜΜΑΤΩΝ απεικονίζει την τιμή του μέγιστου αποτελεσματικού στυψίματος

ΠΕΡΙΓΡΑΦΗ ΤΟΥ ΠΡΟΪΟΝΤΟΣ

1. Επιφάνεια εργασίας
2. Θήκη απορρυπαντικών
3. Πίνακας ελέγχου
4. Λαβή
5. Πόρτα
6. Αντλία εκκένωσης (πίσω από το κάτω καπάκι)
7. Κάτω καπάκι (αφαιρούμενο)
8. Ρυθμιζόμενα ποδαράκια (2)

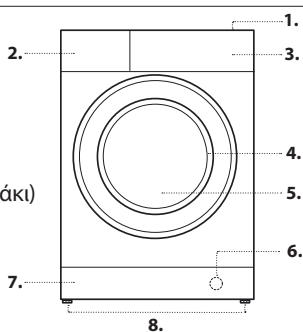

ΘΗΚΗ ΑΠΟΡΡΥΠΑΝΤΙΚΩΝ

Διαμέρισμα 1: Απορρυπαντικό για πρόπλυση (σε σκόνη)

Διαμέρισμα 2: Απορρυπαντικό για πλύσιμο (σε σκόνη ή υγρό)

Σε περίπτωση χρήσης υγρού απορρυπαντικού, συστήνεται να χρησιμοποιείτε τον παρεχόμενο δοσομετρητή **A** για σωστή δοσολογία.

Για να χρησιμοποιήσετε απορρυπαντικό σε σκόνη τοποθετήστε το διαχωριστικό στην κοιλότητα **B**.

Διαμέρισμα 3: Πρόσθετα (μαλακτικό, κλπ.)

Το μαλακτικό δεν πρέπει να ξεπερνάει τη στάθμη «max» που υποδεικνύεται στον κεντρικό πείρο.

! Να χρησιμοποιείτε απορρυπαντικά σε σκόνη για ρούχα λευκά βαμβακερά και για την πρόπλυση και για πλύσιμα σε θερμοκρασία μεγαλύτερη των 60°C.

! Ακολουθήστε τις υποδείξεις που αναγράφονται στη συσκευασία του απορρυπαντικού.

! Για να βγάλετε το συρτάρι πατήστε το μοχλό **C** και τραβήξτε το προς τα έξω.

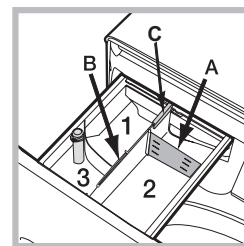

ΠΡΟΓΡΑΜΜΑΤΑ

Τηρείτε τις συστάσεις που αναγράφονται στα σύμβολα πλύσης των ρούχων. Η υποδεικνυόμενη τιμή στο σύμβολο είναι η συνιστώμενη θερμοκρασία για το πλύσιμο του ρούχου.



Mix Χρωματιστών

για πλύσιμο ανάμικτων και χρωματιστών ρούχων.

Βαμβακερά 60°

κύκλος σχεδιασμένος για πλύσιμο βαμβακερών, κυρίως λευκών. Μπορεί να χρησιμοποιηθεί και με απορρυπαντικό σε σκόνη.

Βαμβακερά 40°

σύντομος κύκλος σχεδιασμένος για το πλύσιμο ευαίσθητων βαμβακερών.

Βαμβακερά 30°

σύντομος κύκλος σχεδιασμένος για το πλύσιμο ανάμικτου φορτίου βαμβακερών και συνθετικών υφασμάτων, λευκών και χρωματιστών μαζί.

Συνθετικά 30°

για πλύσιμο μέτρια έως πολύ βρόμικων ρούχων από συνθετικές ίνες (πολυεστέρας, πολυακρυλικό, βισκόζη κ.λπ.) ή σύμμεικτα βαμβακερά.

Μεταξωτά/Ευαίσθητα

χρησιμοποιήστε το αντίστοιχο πρόγραμμα για να πλύνετε όλα τα μεταξωτά ρούχα και ευαίσθητων ειδών. Συνιστάται η χρήση ενός ειδικού απορρυπαντικού για ευαίσθητα ρούχα.

Μάλλινα

Με το πρόγραμμα 7 μπορείτε να πλένετε στο πλυντήριο όλα τα μάλλινα ρούχα ακόμη και εκείνα με την ετικέτα "μόνο πλύσιμο στο χέρι". Για καλύτερα αποτελέσματα χρησιμοποιήστε ειδικό απορρυπαντικό και μην ξεπερνάτε το 1 kg μπουγάδας.

Ταχεία

Το πρόγραμμα που φρεσκάρει τα ρούχα σου σε μόνο 15 λεπτά

Βαμβακερά 40°-60°

για να πλύνετε πετσέτες, εσώρουχα, τραπεζομάντηλα κ.λπ. από βαμβάκι και ανθεκτικό λινό, από κανονικά έως πολύ λερωμένα.

Συνθετικά 40°-60°

ειδικά για το πλύσιμο συνθετικών ρούχων. Παρουσία ανθεκτικής βρωμιάς μπορείτε να αυξήσετε τη θερμοκρασία μέχρι τους 60° και να χρησιμοποιήσετε και απορρυπαντικό σε σκόνη.

Βαμβακερά λευκά

Λευκά και χρωματιστά ανθεκτικά, πολύ λερωμένα.

Sport

σχεδιάστηκε για το πλύσιμο υφασμάτων αθλητικής ένδυσης (φόρμες, παντελονάκια, κλπ.) λίγο λερωμένα. Για να πετύχετε τα καλύτερα αποτελέσματα συστήνεται να μην ξεπερνάτε το μέγιστο φορτίο του "ΠΙΝΑΚΑΣ ΠΡΟΓΡΑΜΜΑΤΩΝ". Συνιστάται η χρήση υγρού απορρυπαντικού, χρησιμοποιείτε μια δόση κατάλληλη για μισό φορτίο.

20°C

Για το πλύσιμο ελαφρώς λερωμένων βαμβακερών υφασμάτων, σε θερμοκρασία 20 °C.

Eco 40-60

Για το πλύσιμο κανονικά λερωμένων βαμβακερών υφασμάτων που επισημαίνεται ότι μπορούν να πλένονται στους 40 °C ή στους 60 °C, μαζί στον ίδιο κύκλο. Αυτό είναι το κανονικό πρόγραμμα για βαμβακερά και το πιο αποτελεσματικό ως προς την κατανάλωση νερού και ενέργειας. ! Ο κύκλος εκτελείται μόνο στους 40 °C σύμφωνα με τον κανονισμό.

Ξέβγαλμα + Στύψιμο

προορίζεται για το ξέβγαλμα και το στύψιμο.

Στύψιμο + Άδειασμα

προορίζεται για το στύψιμο και το άδειασμα του νερού.

ΕΝΔΕΙΚΤΙΚΗ ΛΥΧΝΙΑ ΦΑΣΗΣ ΣΕ ΕΞΕΛΙΞΗ

Μετά την επιλογή και εκκίνηση του επιθυμητού κύκλου πλύσης, οι ενδεικτικές λυχνίες θα ανάβουν προοδευτικά για να δείξουν την κατάσταση προώθησης:

Πλύσιμο

Ξέβγαλμα

Στύψιμο

Άδειασμα

Τέλος Πλυσίματος

ΕΝΔΕΙΚΤΙΚΗ ΛΥΧΝΙΑ ΑΣΦΑΛΙΣΜΕΝΗΣ ΠΟΡΤΑΣ

Το αναμμένο σύμβολο δείχνει ότι η πόρτα είναι μπλοκαρισμένη. Για την αποφυγή ζημιών πρέπει να περιμένετε να σβήσει το σύμβολο πριν ανοίξετε την πόρτα.

Για να ανοίξετε την πόρτα ενώ είναι σε εξέλιξη ένας κύκλος πλίστε το κουμπί START/PAUSE . Αν το σύμβολο είναι σβηστό θα μπορείτε να ανοίξετε την πόρτα.

ΠΡΩΤΗ ΧΡΗΣΗ

Μετά την εγκατάσταση, πριν τη χρήση, διενεργήστε ένα κύκλο πλυσίματος με απορρυπαντικό και χωρίς ρούχα επιλέγοντας το πρόγραμμα «Αυτόματος καθαρισμός» .

ΚΑΘΗΜΕΡΙΝΗ ΧΡΗΣΗ

Προετοιμάστε τα ρούχα ακολουθώντας τις συστάσεις στην ενότητα «ΣΥΜΒΟΥΛΕΣ ΚΑΙ ΥΠΟΔΕΙΞΕΙΣ».

- Ανάψτε το πλυντήριο, πατώντας το κουμπί ON/OFF . Όλες οι ενδεικτικές λυχνίες θα ανάψουν για μερικά δευτερόλεπτα και, στη

συνέχεια, θα παραμείνουν αναμμένες οι ενδεικτικές λυχνίες που αφορούν τις ρυθμίσεις του επιλεγμένου προγράμματος, ενώ θα αναβοσβήνει η ενδεικτική λυχνία START/PAUSE .

- Ανοίξτε την πόρτα. Φορτώστε τα ρούχα, προσέχοντας να μην υπερβείτε την ποσότητα φορτίου που υποδεικνύεται στον πίνακα προγραμμάτων.

- Βγάλτε το συρτάρι και ρίξτε το απορρυπαντικό στις αντίστοιχες θήκες, όπως εξηγείται στην ενότητα «Συρτάρι απορρυπαντικών».

- Κλείστε την πόρτα.

- Χρησιμοποιώντας τον επιλογέα ΠΡΟΓΡΑΜΜΑΤΑ, επιλέξτε το επιθυμητό πρόγραμμα.

- Τροποποίηση της θερμοκρασίας ή/και της ταχύτητας στύψιματος: πατώντας το κουμπί μπορείτε να μειώσετε προοδευτικά τη θερμοκρασία έως και για πλύσιμο με κρύο νερό (20°C). Πατώντας το κουμπί , μειώνεται προοδευτικά η ταχύτητα στύψιματος έως και την εξαίρεση της διαδικασίας . Περαιτέρω πάτημα των κουμπιών επαναφέρει τις τιμές στις μέγιστες προβλεπόμενες.

- Ενεργοποιήστε τις επιθυμητές επιλογές.

ΕΚΚΙΝΗΣΗ ΚΥΚΛΟΥ

Πατήστε το κουμπί «START/PAUSE ».

Το πλυντήριο θα κλειδώσει την πόρτα (ενεργοποίηση συμβόλου) και ο κάδος θα αρχίσει να περιστρέφεται. Η πόρτα θα ξεκλειδωθεί (απενεργοποίηση συμβόλου) και θα κλειδώσει ξανά (ενεργοποίηση συμβόλου) ως φάση προετοιμασίας πριν από κάθε κύκλο πλυσίματος. Ο χαρακτηριστικός ήχος «κλικ» αποτελεί μέρος του μηχανισμού κλειδώματος της πόρτας. Μόλις η πόρτα κλειδωθεί, το νερό θα εισέλθει στον κάδο και θα ξεκινήσει η φάση πλυσίματος.

ΠΑΥΣΗ ΕΝΟΣ ΠΡΟΓΡΑΜΜΑΤΟΣ

Για να θέσετε το πλύσιμο σε παύση, πατήστε το κουμπί START/PAUSE . Η ενδεικτική λυχνία θα αναβοσβήνει με πορτοκαλί χρώμα. Αν το σύμβολο δεν φωτίζεται, μπορείτε να ανοίξετε την πόρτα. Για να ξεκινήσει πάλι το πλύσιμο από το σημείο που διακόπηκε, πατήστε εκ νέου το κουμπί START/PAUSE .

ΑΝ ΕΙΝΑΙ ΑΠΑΡΑΙΤΗΤΟ, ΑΝΟΙΞΤΕ ΤΗΝ ΠΟΡΤΑ

Μετά την έναρξη ενός προγράμματος, το σύμβολο ανάβει υποδεικνύοντας ότι η πόρτα δεν μπορεί να ανοίξει. Για όλο το διάστημα εκτέλεσης του κύκλου πλύσης, η πόρτα παραμένει ασφαλισμένη. Για να ανοίξετε την πόρτα κατά τη διάρκεια εκτέλεσης ενός προγράμματος, π.χ. Για να προσθέσετε ή να αφαιρέσετε ρούχα, πατήστε το κουμπί START/PAUSE για να τεθεί σε κατάσταση παύσης, η ενδεικτική λυχνία θα αναβοσβήνει με πορτοκαλί χρώμα. Αν το σύμβολο δεν φωτίζεται, μπορείτε να ανοίξετε την πόρτα. Πατήστε ξανά το κουμπί START/PAUSE για να συνεχίσει το πρόγραμμα.

ΑΛΛΑΓΗ ΕΝΟΣ ΠΡΟΓΡΑΜΜΑΤΟΣ ΠΛΥΣΗΣ ΕΝΩ ΒΡΙΣΚΕΤΑΙ ΣΕ ΕΞΕΛΙΞΗ

Για να αλλάξετε ένα πρόγραμμα ενώ είναι σε εξέλιξη θέστε το πλυντήριο σε παύση πατώντας το κουμπί START/PAUSE (η ενδεικτική λυχνία θα αναβοσβήνει αργά με πορτοκαλί χρώμα). Κατόπιν επιλέξτε τον επιθυμητό κύκλο και πατήστε εκ νέου το κουμπί START/PAUSE .

! Αν επιθυμείτε ακυρώσετε έναν κύκλο που έχει ήδη ξεκινήσει, πατήστε παρατεταμένα το κουμπί ON/OFF . Ο κύκλος θα διακοπεί και η συσκευή θα σβήσει.

ΤΕΛΟΣ ΤΟΥ ΠΡΟΓΡΑΜΜΑΤΟΣ

Στο τέλος του προγράμματος, ανάβει η ενδεικτική λυχνία . Όταν σβήσει η ενδεικτική λυχνία μπορείτε να ανοίξετε την πόρτα. Ανοίξτε την πόρτα, αδειάστε τα ρούχα και σβήστε τη μηχανή. Εάν δεν πατήσετε το κουμπί λειτουργίας ON/OFF , το πλυντήριο θα απενεργοποιηθεί αυτόματα ύστερα από 10 λεπτά περίπου. Κλείστε τη βρύση νερού, ανοίξτε την πόρτα και βγάλτε τα ρούχα από το πλυντήριο ρούχων. Αφήστε την πόρτα ελαφρώς ανοιχτή για να στεγνώσει ο κάδος.

ΕΠΙΛΟΓΕΣ

- Αν η επιλογή που κάνατε δεν είναι συμβατή με το επιλεγμένο πρόγραμμα, η ενδεικτική λυχνία θα αναβοσβήνει και η επιλογή δεν θα ενεργοποιηθεί.

- Αν η επιλογή που κάνατε δεν είναι συμβατή με μια άλλη που έχει ρυθμιστεί σε προηγούμενο χρόνο, η ασυμβατότητα θα επισημανθεί με το αναβόσβημα της ενδεικτικής λυχνίας και ένα ηχητικό σήμα (3 μπιπ) και θα ενεργοποιηθεί μόνο η δεύτερη, η ενδεικτική λυχνία της ενεργοποιημένης επιλογής θα ανάψει.

Ξελέκισμα

Η δυνατότητα αυτή επιτρέπει την επιλογή του τύπου βρωμιάς έτσι ώστε να προσαρμοστεί ο κύκλος με τρόπο βέλτιστο για την απομάκρυνση των λεκέδων. Οι τύποι βρωμιάς είναι:

- **Τρόφιμα**, για λεκέδες π.χ. τροφίμων και ποτών.

- **Εργασία**, για λεκέδες π.χ. γράσου και μελάνης.

- **Outdoor**, για λεκέδες π.χ. λάσπης και χόρτων.

! Η διάρκεια του κύκλου πλύσης ποικίλει ανάλογα με τον τύπο βρωμιάς που επιλέχτηκε.

Ξέτρα Ξέβγαλμα

Επιλέγοντας αυτήν τη δυνατότητα, αυξάνεται η αποτελεσματικότητα του ξέβγαλματος και εξασφαλίζεται η μέγιστη απομάκρυνση του απορρυπαντικού. Είναι χρήσιμη για ιδιαίτερα ευαίσθητες επιδερμίδες.

Εύκολο σιδέρωμα

Επιλέγοντας αυτήν τη λειτουργία, το πλύσιμο και το στύψιμο τροποποιούνται κατάλληλα ώστε τα ρούχα να τσαλακώνονται λιγότερο.

Εκκίνηση με καθυστέρηση

Για να επιλέξετε την εκκίνηση του προεπιλεγμένου προγράμματος με καθυστέρηση, πατήστε το σχετικό κουμπί μέχρι να επιτευχθεί ο επιθυμητός χρόνος καθυστέρησης (3-6-9 h). Την τέταρτη φορά που θα πιέσετε το κουμπί, η δυνατότητα θα απενεργοποιηθεί. Αφού πατήσετε το κουμπί START/PAUSE , μπορείτε να τροποποιήσετε την τιμή της καθυστέρησης μόνο προς τα κάτω, μέχρι και το μηδενισμό της για την εκκίνηση του επιλεγμένου προγράμματος.



Θερμοκρασία

Για κάθε πρόγραμμα, υπάρχει μια προκαθορισμένη θερμοκρασία. Αν επιθυμείτε να τροποποιήσετε τη θερμοκρασία, πατήστε το κουμπί .

Στύψιμο

Για κάθε πρόγραμμα, υπάρχει μια προκαθορισμένη ταχύτητα στύψιματος. Αν επιθυμείτε να τροποποιήσετε την ταχύτητα στύψιματος, πατήστε το κουμπί .

ΑΣΦΑΛΙΣΗ ΚΟΥΜΠΙΩΝ

Για την ενεργοποίηση της ασφάλισης του πίνακα ελέγχου, πατήστε παρατεταμένα το κουμπί για περίπου 2 δευτερόλεπτα. Η αναμμένη  ενδεικτική λυχνία υποδεικνύει ότι ο πίνακας ελέγχου είναι ασφαλισμένος. Με τον τρόπο αυτό παρεμποδίζονται τυχαίες τροποποιήσεις των προγραμμάτων (εξαιρουμένου του κουμπιού ON/OFF ) , κυρίως αν στο σπίτι υπάρχουν παιδιά. Για την απενεργοποίηση της ασφάλισης του πίνακα ελέγχου, πατήστε παρατεταμένα το κουμπί για περίπου 2 δευτερόλεπτα.

ΥΜΒΟΥΛΕΣ ΚΑΙ ΥΠΟΔΕΙΞΕΙΣ

Χωρίστε τη μπουγάδα σύμφωνα με τα παρακάτω:

Τύπος υφάσματος (βαμβακερό, μικτές ίνες, συνθετικά, μάλλινα, ρούχα για πλύσιμο στο χέρι). Χρωματιστά (ξεχωρίστε τα χρωματιστά από τα λευκά ρούχα, πλύνετε τα καινούργια χρωματιστά ξεχωριστά). Ευαίσθητα (μικρά ρούχα - όπως κάλτσες νάιλον - τα ρούχα με αγκράφες - όπως οι στήθοδεσμοί - τοποθετήστε τα μέσα σε ένα υφασμάτινο σάκο).

Αδειάστε τις τσέπες

Αντικείμενα όπως τα νομίσματα και οι αναπητές μπορεί να προκαλέσουν ζημιά στο πλυντήριο και στον κάδο. Ελέγξτε τα κουμπιά.

Ακολουθήστε τη συνιστώμενη δόση / πρόσθετα

Βελτιστοποιεί το αποτέλεσμα καθαρισμού, αποτρέπει τα ενοχλητικά υπολείμματα περίσσιου απορρυπαντικού στα ρούχα σας και εξοικονομεί χρήματα, καθώς αποτρέπει τη σπάταλη του απορρυπαντικού.

Χρησιμοποιήστε χαμηλή θερμοκρασία και μεγαλύτερη διάρκεια

Τα πιο αποτελεσματικά προγράμματα ως προς την κατανάλωση ενέργειας είναι γενικώς εκείνα τα οποία πραγματοποιούν πλύσεις σε χαμηλές θερμοκρασίες και για μεγαλύτερη διάρκεια.

Τηρήστε τα μεγέθη των φορτίων

Γεμίστε το πλυντήριο σας βάσει της χωρητικότητας που υποδεικνύεται στον «ΠΙΝΑΚΑΣ ΠΡΟΓΡΑΜΜΑΤΩΝ», ώστε να εξοικονομήσετε νερό και ενέργεια.

Θόρυβος και απόνερα που δεν αντλούνται

Επηρεάζονται από την ταχύτητα στύψιματος. Όσο υψηλότερη είναι η ταχύτητα στύψιματος κατά τη φάση του στύψιματος, τόσο δυνατότερος ο θόρυβος και τόσο λιγότερη η ποσότητα απόνερων που δεν αντλήθηκαν.

ΣΥΝΤΗΡΗΣΗ ΚΑΙ ΦΡΟΝΤΙΔΑ

Για οποιαδήποτε εργασία καθαρισμού και συντήρησης, απενεργοποιήστε και αποσυνδέστε τη συσκευή από το ρεύμα. Μην χρησιμοποιείτε εύφλεκτα υγρά για να καθαρίσετε το πλυντήριο ρούχων. Καθαρίζετε και συντηρείτε ανά τακτά διαστήματα το πλυντήριό σας (τουλάχιστον 4 φορές ετησίως).

Κλείστε το νερό και το ηλεκτρικό ρεύμα

Κλείνετε τη βάνα νερού μετά από κάθε πλύση. Έτσι περιορίζεται η φθορά της υδραυλικής εγκατάστασης του πλυντηρίου και αποσοβείται ο κίνδυνος απωλειών.



Βγάλτε το βύσμα από το ρεύμα όταν καθαρίζετε το πλυντήριο και κατά τις εργασίες συντήρησης.

Καθαρισμός πλυντηρίου

Το εξωτερικό μέρος και τα λαστιχένια μέρη μπορούν να καθαρίζονται με ένα πανί βρεγμένο με χλιαρό νερό και σαπούνι. Μην χρησιμοποιείτε διαλύτες ή αποξεστικά.

Το πλυντήριο διαθέτει ένα πρόγραμμα «Αυτόματος καθαρισμός»  των εσωτερικών μερών που πρέπει να διενεργείται χωρίς κανένα τύπο φορτίου στον κάδο.

Το απορρυπαντικό (σε ποσότητα ίση με το 10% της ποσότητας που προτείνεται για ρούχα λίγο λερωμένα) ή ειδικά πρόσθετα για τον καθαρισμό του πλυντηρίου, μπορούν να χρησιμοποιηθούν ως ενισχυτικά στο πρόγραμμα πλύσης. Συστήνεται να διενεργείτε το πρόγραμμα καθαρισμού κάθε 40 κύκλους πλυσίματος.

Για την ενεργοποίηση του προγράμματος πατήστε ταυτόχρονα τα κουμπιά  και  για 5 δευτ.

Το πρόγραμμα θα ξεκινήσει αυτόματα και θα έχει διάρκεια περίπου 70 λεπτών. Για να σταματήσετε τον κύκλο πατήστε το κουμπί START/PAUSE .

Καθαρίστε τη θήκη απορρυπαντικών

Πλύνετε σε τρεχούμενο νερό. Ο συγκεκριμένος καθαρισμός πρέπει να πραγματοποιείται συχνά.

Φροντίστε την πόρτα και τον κάδο

Να αφήνετε πάντα μισόκλειστη την πόρτα για να μην παράγονται δυσοσμίες.

Καθαρίστε την αντλία

Το πλυντήριο διαθέτει μια αντλία αυτοκαθαριζόμενη που δεν χρειάζεται συντήρηση. Μπορεί, όμως, να τύχει να πέσουν μικρά αντικείμενα

(κέρματα, κουμπιά) στον προθάλαμο που προστατεύει την αντλία, που βρίσκεται στο κάτω μέρος αυτής.

! Βεβαιωθείτε ότι ο κύκλος πλυσίματος έχει τελειώσει και βγάλτε το βύσμα.

Για να έχετε πρόσβαση στον προθάλαμο:

1. Αφαιρέστε το καπάκι στη μπροστινή πλευρά της συσκευής πιέζοντας προς το κέντρο, κατόπιν ωθήστε προς τα κάτω και από τις δύο πλευρές και βγάλτε το.

2. Ξεβιδώστε το καπάκι της αντλίας εκκένωσης περιστρέφοντας δεξιόστροφα: είναι φυσιολογικό να βγει λίγο νερό.

3. Καθαρίστε επιμελώς το εσωτερικό.

4. Ξαναβιδώστε το καπάκι.

5. Τοποθετήστε ξανά το καπάκι και, πριν το σπρώξετε προς τη μηχανή,

βεβαιωθείτε ότι έχετε εισάγει τα άγκιστρα στις αντίστοιχες εσοχές.

Ελέγξτε το σωλήνα τροφοδοσίας νερού

Ελέγχετε το σωλήνα τροφοδοσίας τουλάχιστον μια φορά ετησίως. Αν παρουσιάζει ρωγμές και σχισμές πρέπει να αντικαθίσταται: κατά τα πλυσίματα οι ισχυρές πιέσεις θα μπορούσαν να προκαλέσουν

αναπάντεχες ρωγμές.

! Μην χρησιμοποιείτε ποτέ χρησιμοποιημένους σωλήνες.

ΣΥΣΤΗΜΑ ΙΣΟΣΤΑΘΜΙΣΗΣ ΤΟΥ ΦΟΡΤΙΟΥ

Πριν από κάθε στύψιμο, για να αποφύγετε δονήσεις υπερβολικές και για να καταλείψετε ομοιόμορφα το φορτίο, ο κάδος διενεργεί περιστροφές σε μια ταχύτητα ελαφρά ανώτερη εκείνης του πλυσίματος. Αν στο τέλος των διαδοχικών προσπαθειών το φορτίο δεν έχει ακόμη εξισορροπηθεί σωστά η μηχανή διενεργεί το στύψιμο σε μια ταχύτητα χαμηλότερη της προβλεπόμενης. Παρουσία υπερβολικής αστάθειας, το πλυντήριο διενεργεί την κατανομή αντί του στύψιματος. Για να ευνοηθεί καλύτερη κατανομή του φορτίου και της σωστής εξισορρόπησης συνιστάται η ανάμιξη ρούχων μεγάλων και μικρών διαστάσεων.

ΑΞΕΣΟΥΑΡ

Επικοινωνήστε με την Υπηρεσία Τεχνικής Υποστήριξης για να ελέγξετε αν τα παρακάτω αξεσουάρ είναι διαθέσιμα για το συγκεκριμένο μοντέλο πλυντηρίου ρούχων.

Κιτ στοίβαξης

Με αυτό το αξεσουάρ μπορείτε να στερεώσετε το στεγνωτήριο στην επάνω πλευρά του πλυντηρίου ρούχων για να εξοικονομήσετε χώρο και για να διευκολυνθεί το γέμισμα και το άδειασμα του στεγνωτηρίου.

ΜΕΤΑΦΟΡΑ ΚΑΙ ΜΕΤΑΚΙΝΗΣΗ

Μην σηκώνετε το πλυντήριο ρούχων πιάνοντάς το από την επάνω επιφάνεια.

Βγάλτε το φιλ από την πρίζα ρεύματος και κλείστε τη βάνα νερού.

Βεβαιωθείτε ότι η πόρτα και η θήκη απορρυπαντικών είναι κλειστά.

Αποσυνδέστε το σωλήνα παροχής από τη βάνα νερού και στη συνέχεια αποσυνδέστε το σωλήνα εκκένωσης. Αφαιρέστε όλο το υπολείπόμενο νερό από τους σωλήνες και σταθεροποιήστε τους ώστε να μην υπάρχει κίνδυνος να προκληθεί ζημιά κατά τη μεταφορά. Τοποθετήστε τα





μπουλόνια μεταφοράς. Ακολουθήστε με αντίστροφη σειρά τη διαδικασία

αφαίρεσης των μπουλονιών μεταφοράς που περιγράφεται στις «Οδηγίες

εγκατάστασης».

ΑΝΩΜΑΛΙΕΣ ΚΑΙ ΛΥΣΕΙΣ

Μπορεί να συμβεί το πλυντήριο να μη λειτουργεί. Πριν τηλεφωνήσετε στην Υπηρεσία Τεχνικής Υποστήριξης, βεβαιωθείτε ότι δεν πρόκειται για πρόβλημα που επιλύεται εύκολα με τη βοήθεια της παρακάτω λίστας.

Ανωμαλίες	Πιθανή αιτία / Λύση:
Το πλυντήριο δεν ανάβει.	Το βύσμα δεν έχει εισαχθεί στην ηλεκτρική πρίζα ή όχι αρκετά για να κάνει επαφή. Στο σπίτι δεν υπάρχει ρεύμα.
Ο κύκλος πλυσίματος δεν ξεκινάει.	Η πόρτα δεν κλείνει καλά. Το κουμπί ON/OFF  δεν έχει πατηθεί. Το κουμπί START/PAUSE  δεν πατήθηκε. Η βρύση δεν είναι ανοιχτή. Έχει ρυθμιστεί μια καθυστέρηση στον χρόνο εκκίνησης.
Το πλυντήριο δεν φορτώνει νερό (αναβοσβήνει γρήγορα το ενδεικτικό φωτάκι της πρώτης φάσης πλύσης).	Ο σωλήνας τροφοδοσίας του νερού δεν είναι συνδεδεμένος στον κρουνό. Ο σωλήνας είναι διπλωμένος. Η βρύση δεν είναι ανοιχτή. Στο σπίτι λείπει το νερό. Δεν υπάρχει αρκετή πίεση. Το κουμπί START/PAUSE  δεν πατήθηκε.
Το πλυντήριο φορτώνει και αδειάζει νερό συνεχώς.	Ο σωλήνας εκκένωσης δεν έχει εγκατασταθεί μεταξύ 65 και 100 cm από το έδαφος. Το άκρο του σωλήνα εκκένωσης είναι βυθισμένο στο νερό. Το επιτοίχιο άδειασμα δεν έχει απαέρωση. Αν μετά από αυτούς τους ελέγχους το πρόβλημα δεν λύνεται, κλείστε τη βρύση του νερού, σβήστε το πλυντήριο και καλέστε την Υπηρεσία Τεχνικής Υποστήριξης. Αν η κατοικία βρίσκεται στους τελευταίους ορόφους ενός κτιρίου, μπορεί να διαπιστωθούν φαινόμενα σιφωνισμού, οπότε το πλυντήριο φορτώνει και αδειάζει νερό συνεχώς. Για την αντιμετώπιση του προβλήματος διατίθενται στο εμπόριο κατάλληλες βαλβίδες αντι-σιφωνισμού.
Το πλυντήριο δεν φορτώνει ή δεν στύβει.	Το πρόγραμμα δεν προβλέπει την εκκένωση: σε μερικά προγράμματα πρέπει να την ενεργοποιήσετε χειροκίνητα. Ο σωλήνας εκκένωσης είναι διπλωμένος. Ο αγωγός αδειάσματος είναι βουλωμένος.
Το πλυντήριο δονείται πολύ κατά το στύψιμο.	Ο κάδος, τη στιγμή της εγκατάστασης, δεν απασφαλίστηκε σωστά. Το πλυντήριο δεν είναι αλφαδιασμένο. Το πλυντήριο είναι πολύ στενά μεταξύ τοίχου και επίπλων.
Το πλυντήριο χάνει νερό.	Ο σωλήνας τροφοδοσίας νερού δεν είναι καλά βιδωμένος. Η θήκη απορρυπαντικών είναι μπουκωμένη. Ο σωλήνας εκκένωσης δεν έχει στερεωθεί καλά.
Τα ενδεικτικά φωτάκια των “επιλογές” και το ενδεικτικό φωτάκι START/PAUSE  αναβοσβήνουν και ένα από τα φωτάκια της “φάσης σε εξέλιξη” και “ ΠΟΡΤΑ ΑΣΦΑΛΙΣΜΕΝΗ” ανάβει σταθερά.	Σβήστε τη μηχανή και βγάλτε το βύσμα από την πρίζα, περιμένετε περίπου 1 λεπτό μετά ξαναψίψτε τη. Αν η ανωμαλία παραμένει, καλέστε την Υπηρεσία Τεχνικής Υποστήριξης .
Σχηματίζεται πολύς αφρός.	Το απορρυπαντικό δεν είναι ειδικό για πλυντήριο (πρέπει να υπάρχει η ένδειξη «για πλυντήριο», «για πλύσιμο στο χέρι και στο πλυντήριο», ή παρόμοια). Η δοσολογία υπήρξε υπερβολική.

Μπορείτε να κατεβάσετε τις Οδηγίες για την ασφάλεια, το Δελτίο προϊόντος και ενεργειακών δεδομένων από:

- Χρήση του κωδικού QR στη συσκευή σας
- Επισκεφθείτε την ιστοσελίδα μας - docs.indesit.eu
- Εναλλακτικά, επικοινωνήστε με το κέντρο εξυπηρέτησης πελατών (Βλ. αριθμό τηλεφώνου στο βιβλιαράκι εγγύησης). Όταν επικοινωνείτε με το Κέντρο εξυπηρέτησης πελατών, αναφέρατε τους κωδικούς που αναγράφονται στην ετικέτα αναγνώρισης προϊόντος.

Για Πληροφορίες σχετικά με την επισκευή και συντήρηση, οι χρήστες μπορούν να επισκεφτούν τον ιστότοπο: www.indesit.com

Μπορείτε να βρείτε πληροφορίες για το μοντέλο της συσκευής σας χρησιμοποιώντας τον κωδικό QR που αναγράφεται στην ενεργειακή ετικέτα. Η ετικέτα περιλαμβάνει, επίσης, το αναγνωριστικό του μοντέλου της συσκευής σας, το οποίο μπορείτε να χρησιμοποιήσετε για να συμβουλευτείτε την πύλη καταχώρισης, στην ηλεκτρονική διεύθυνση: <https://eprel.ec.europa.eu>

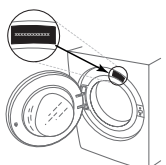

ΚΑΘΑΡΙΣΜΟΣ ΚΑΙ ΣΥΝΤΗΡΗΣΗ

Για τον καθαρισμό και τη συντήρηση, απενεργοποιήστε το πλυντήριο και βγάλτε το από την πρίζα.
Μη χρησιμοποιείτε εύφλεκτα υγρά για να καθαρίσετε το πλυντήριο.

ΚΑΘΑΡΙΣΜΟΣ ΤΟΥ ΕΞΩΤΕΡΙΚΟΥ ΜΕΡΟΥΣ ΤΟΥ ΠΛΥΝΤΗΡΙΟΥ

Για τον καθαρισμό του εξωτερικού μέρους του πλυντηρίου, χρησιμοποιείτε ένα νωπό μαλακό πανί.

Μη χρησιμοποιείτε καθαριστικά γυαλιού ή γενικής χρήσης, σκόνη καθαρισμού ή παρόμοια υλικά για τον καθαρισμό του πλαισίου ελέγχου, καθώς αυτές οι ουσίες μπορεί να καταστρέψουν την εκτύπωση.

ΕΛΕΓΧΟΣ ΤΟΥ ΣΩΛΗΝΑ ΤΡΟΦΟΔΟΣΙΑΣ ΝΕΡΟΥ

Ελέγχετε τον σωλήνα τροφοδοσίας τακτικά για ευθραυστότητα και σχισίματα. Εάν υπάρχει βλάβη, αντικαταστήστε τον με έναν νέο σωλήνα, τον οποίο μπορείτε να προμηθευτείτε από την υπηρεσία εξυπηρέτησης μετά την πώληση ή από εξειδικευμένο έμπορο.

Ανάλογα με τον τύπο του σωλήνα:

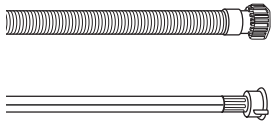

Αν ο σωλήνας τροφοδοσίας διαθέτει διαφανή επιστρωση, ελέγχετε σε τακτά χρονικά διαστήματα αν το χρώμα σκουραίνει τοπικά. Εάν ναι, ο σωλήνας μπορεί να έχει διαρροή και πρέπει να αντικατασταθεί.

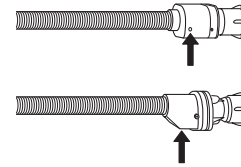

Για σωλήνες με λειτουργία συγκράτησης νερού: ελέγχετε το παράθυρο ελέγχου της μικρής βαλβίδας ασφαλείας (βλ. βέλος). Εάν είναι κόκκινο, η λειτουργία συγκράτησης νερού έχει ενεργοποιηθεί και ο σωλήνας πρέπει να αντικατασταθεί από έναν νέο.

Για να ξεβιδώσετε αυτόν τον σωλήνα, πατήστε το κουμπί απασφάλισης (εάν υπάρχει) ενώ ξεβιδώνετε τον σωλήνα.

ΚΑΘΑΡΙΣΜΟΣ ΤΩΝ ΔΙΚΤΥΩΤΩΝ ΦΙΛΤΡΩΝ ΤΟΥ ΣΩΛΗΝΑ ΤΡΟΦΟΔΟΣΙΑΣ ΝΕΡΟΥ

1. Κλείστε τη βρύση νερού και ξεβιδώστε τον σωλήνα τροφοδοσίας.

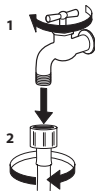

2. Καθαρίστε προσεκτικά το δικτυωτό φίλτρο στο άκρο του σωλήνα με μια λεπτή βούρτσα.

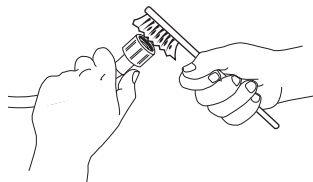

3. Στη συνέχεια, ξεβιδώστε τον σωλήνα τροφοδοσίας στο πίσω μέρος του πλυντηρίου με το χέρι. Αφαιρέστε με μια πένσα το δικτυωτό φίλτρο από τη βαλβίδα στο πίσω μέρος του πλυντηρίου και καθαρίστε το προσεκτικά.

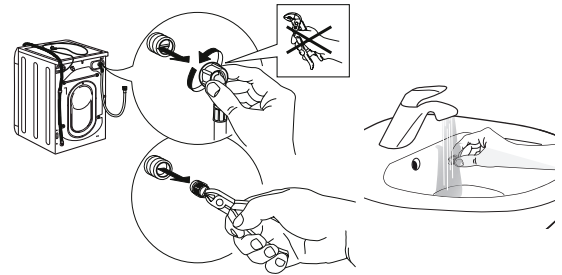

4. Τοποθετήστε ξανά το δικτυωτό φίλτρο. Συνδέστε ξανά τον σωλήνα τροφοδοσίας στη βρύση νερού και το πλυντήριο. Μη χρησιμοποιείτε εργαλείο για τη σύνδεση του σωλήνα τροφοδοσίας. Ανοίξτε τη βρύση νερού και ελέγξτε ότι όλες οι συνδέσεις είναι στεγανές.

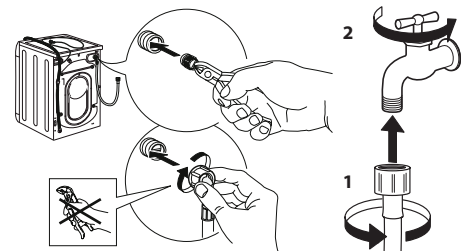

ΚΑΘΑΡΙΣΜΟΣ ΤΟΥ ΣΥΡΤΑΡΙΟΥ ΑΠΟΡΡΥΠΑΝΤΙΚΟΥ

Αφαιρέστε το συρτάρι σηκώνοντάς το και τραβώντας το προς τα πάνω (βλ. εικόνα).

Πλύνετε το κάτω από τρεχούμενο νερό. Αυτή η διαδικασία πρέπει να επαναλαμβάνεται συχνά.

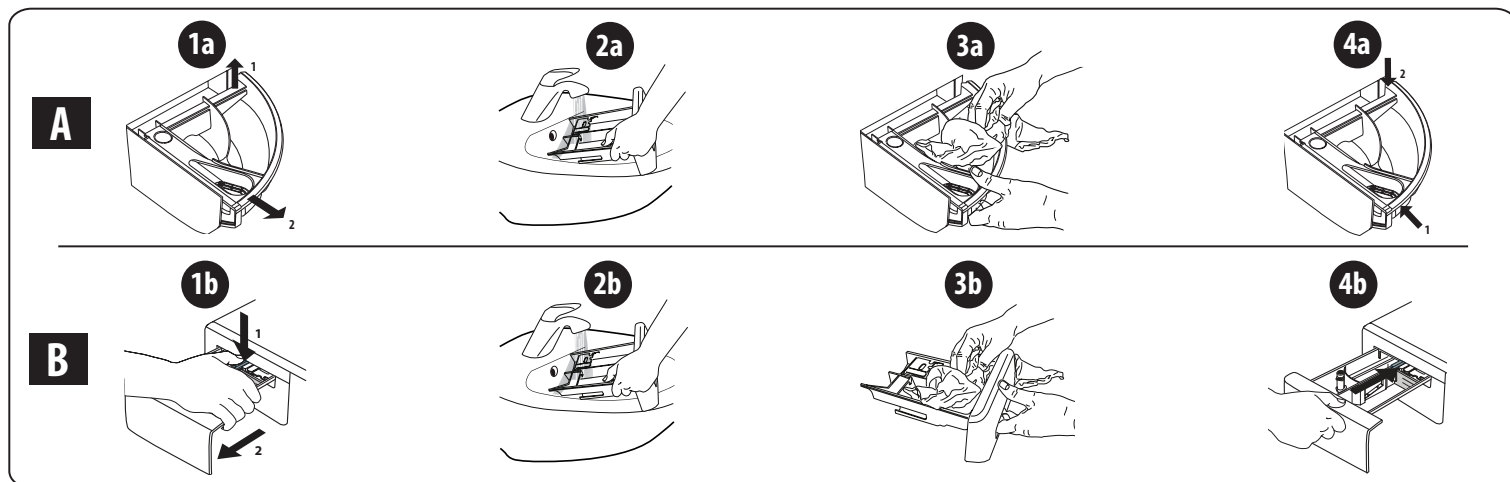

ΚΑΘΑΡΙΣΜΟΣ ΤΟΥ ΦΙΛΤΡΟΥ ΝΕΡΟΥ / ΑΠΟΣΤΡΑΓΓΙΣΗ ΤΟΥ ΥΠΟΛΕΙΠΟΜΕΝΟΥ ΝΕΡΟΥ

Απενεργοποιήστε το πλυντήριο και βγάλτε το από την πρίζα πριν από τον καθαρισμό του φίλτρου νερού ή την αποστράγγιση του υπολειπόμενου νερού. Εάν χρησιμοποιήσατε πρόγραμμα ζεστού νερού, περιμένετε να κρυώσει το νερό πριν από την αποστράγγιση του νερού.

Καθαρίζετε τακτικά το φίλτρο νερού κάθε 3 μήνες, ώστε να αποφύγετε τυχόν απόφραξη του φίλτρου που ενδεχομένως να εμποδίσει την αποστράγγιση του νερού.

Εάν το νερό δεν μπορεί να αποστραγγιστεί, εμφανίζεται στην οθόνη η υπόδειξη ότι το φίλτρο νερού μπορεί να έχει φράξει.

1. Αφαίρεση εμπρόσθιου πλαισίου: ακολουθήστε τα βήματα που φαίνονται στην παρακάτω εικόνα, χρησιμοποιώντας ένα κατσαβίδι.

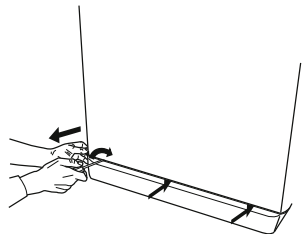

2. Δοχείο νερού αποστράγγισης: τοποθετήστε μια χαμηλή και πλατιά λεκάνη κάτω από το φίλτρο νερού για να μαζέψετε το υπολειπόμενο νερό.

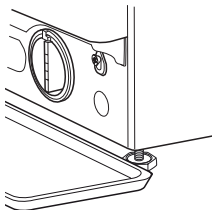

3. Αποστράγγιση νερού: περιστρέψτε αργά το φίλτρο αριστερόστροφα μέχρι να βγει όλο το νερό. Αφήστε το νερό να τρέξει προς τα έξω χωρίς να αφαιρέσετε το φίλτρο. Όταν γεμίσει το δοχείο, κλείστε το φίλτρο νερού περιστρέφοντάς το δεξιόστροφα. Αδειάστε το δοχείο. Επαναλάβετε τη διαδικασία μέχρι να αποστραγγιστεί όλο το νερό.

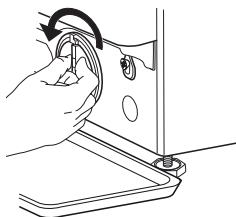

4. Αφαίρεση φίλτρου: απλώστε ένα βαμβακερό ύφασμα κάτω από το φίλτρο νερού, το οποίο μπορεί να απορροφήσει μια μικρή ποσότητα του υπολειπόμενου νερού. Κατόπιν, αφαιρέστε το φίλτρο νερού περιστρέφοντάς το αριστερόστροφα προς τα έξω.

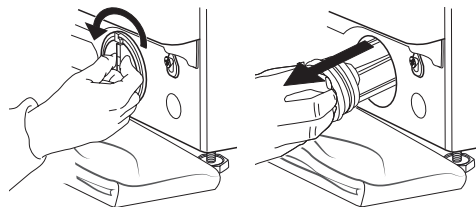

5. Καθαρίστε το φίλτρο νερού: αφαιρέστε τα υπολείμματα που υπάρχουν στο φίλτρο και καθαρίστε το κάτω από τρεχούμενο νερό.

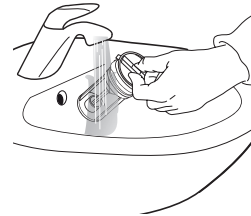

6. Εισαγάγετε το φίλτρο νερού και επανατοποθετήστε τη βάση: επανεισαγάγετε το φίλτρο νερού περιστρέφοντάς το δεξιόστροφα. Φροντίστε να το περιστρέψετε ώστε να σφίξει όσο το δυνατόν περισσότερο. Η λαβή του φίλτρου πρέπει να βρίσκεται σε κάθετη θέση. Για να ελέγξετε ότι το φίλτρο νερού έχει σφίξει, μπορείτε να ρίξετε περίπου 1 λίτρο νερού στο συρτάρι απορρυπαντικού. Έπειτα, επανατοποθετήστε τη βάση.

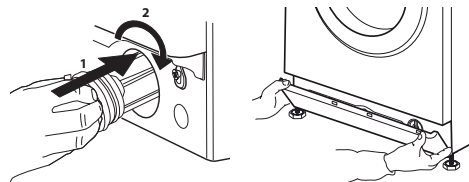

ΜΕΤΑΦΟΡΑ ΚΑΙ ΧΕΙΡΙΣΜΟΣ

Μη σηκώνετε ποτέ το πλυντήριο κρατώντας το από την πάνω επιφάνεια.

1. Αφαιρέστε το βύσμα τροφοδοσίας και κλείστε τη βρύση νερού.
2. Βεβαιωθείτε ότι η πόρτα και το συρτάρι απορρυπαντικού έχουν κλείσει σωστά.
3. Αποσυνδέστε τον σωλήνα τροφοδοσίας από τη βρύση νερού και αφαιρέστε τον σωλήνα αποστράγγισης από το σημείο αποστράγγισης. Αφαιρέστε όλο το νερό από τους σωλήνες και ασφαλίστε τους ώστε να μην καταστραφούν κατά τη διάρκεια της μεταφοράς.

4. Επανατοποθετήστε τις βίδες μεταφοράς. Ακολουθήστε τις οδηγίες για να αφαιρέσετε τις βίδες μεταφοράς στον «Οδηγό εγκατάστασης» με αντίστροφη σειρά.

Σημαντικό: μη μεταφέρετε το πλυντήριο χωρίς να έχετε ασφαλίσει τις βίδες μεταφοράς.

ΥΠΗΡΕΣΙΑ ΕΞΥΠΗΡΕΤΗΣΗΣ ΜΕΤΑ ΤΗΝ ΠΩΛΗΣΗ

ΠΡΙΝ ΚΑΛΕΣΤΕ ΤΗΝ ΥΠΗΡΕΣΙΑ ΕΞΥΠΗΡΕΤΗΣΗΣ ΜΕΤΑ ΤΗΝ ΠΩΛΗΣΗ

1. Εξετάστε αν μπορείτε να λύσετε το πρόβλημα μόνοι σας με τη βοήθεια των προτάσεων που παρέχονται στην ενότητα **ΑΝΤΙΜΕΤΩΠΙΣΗ ΠΡΟΒΛΗΜΑΤΩΝ**

ΑΝ ΜΕΤΑ ΑΠΟ ΤΟΥΣ ΠΑΡΑΠΑΝΩ ΕΛΕΓΧΟΥΣ ΤΟ ΣΦΑΛΜΑ ΣΥΝΕΧΙΖΕΙ ΝΑ ΕΜΦΑΝΙΖΕΤΑΙ, ΕΠΙΚΟΙΝΩΝΗΣΤΕ ΜΕ ΤΗΝ ΠΛΗΣΙΕΣΤΕΡΗ ΥΠΗΡΕΣΙΑ ΕΞΥΠΗΡΕΤΗΣΗΣ ΜΕΤΑ ΤΗΝ ΠΩΛΗΣΗ

Για να λάβετε βοήθεια, καλέστε στον αριθμό που αναγράφεται στο φυλλάδιο της εγγύησης.

Κατά την επικοινωνία σας με την Υπηρεσία εξυπηρέτησης πελατών μετά την πώληση, αναφέρετε πάντα:

- μια σύντομη περιγραφή του σφάλματος,
- τον τύπο και το συγκεκριμένο μοντέλο της συσκευής,

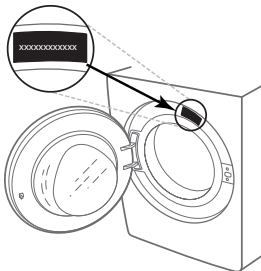

2. Απενεργοποιήστε και ενεργοποιήστε ξανά τη συσκευή για να δείτε αν το σφάλμα εξακολουθεί να υπάρχει.

- τον αριθμό service (ο αριθμός μετά τη λέξη Service στον πίνακα στοιχείων),

SERVICE 0000 000 00000



- την πλήρη διεύθυνσή σας,
- τον αριθμό τηλεφώνου σας.

Εάν απαιτούνται επισκευές, επικοινωνήστε με εξουσιοδοτημένη υπηρεσία εξυπηρέτησης μετά την πώληση (για να διασφαλίσετε ότι θα χρησιμοποιηθούν αυθεντικά ανταλλακτικά και οι επισκευές θα γίνουν σωστά).

БЛАГОДАРИМ ВИ ЗА ЗАКУПУВАНЕТО НА ПРОДУКТ НА INDESIT.

За да получавате по-пълно съдействие, регистрирайте Вашия уред на www.indesit.com/register



Преди да използвате уреда, прочетете внимателно инструкциите за безопасност.

Преди да използвате пералната машина, е задължително да се свалят транспортните болтове. За по-подробни инструкции за премахването им вижте ръководството за монтаж.

ТАБЛО ЗА УПРАВЛЕНИЕ

1. Бутон ON/OFF
2. Бутон и светлинен индикатор START/PAUSE
3. Светлинни индикатори за ХОД НА ЦИКЪЛ
4. Светлинен индикатор БЛОКИРАН ЛЮК
5. Бутони и светлинни индикатори ФУНКЦИЯ
6. Бутон и светлинен индикатор БЛОКИРАНЕ НА БУТОНИТЕ
7. Бутон ОТЛОЖЕН СТАРТ
8. Бутон ЦЕНТРОФУГА
9. Бутон ТЕРМПЕРАТУРА
10. ПРОГРАМАТОР



ТАБЛИЦА НА ПРОГРАМИТЕ

Програма	Температура		Максимална степен на центрофуга (обороти)	Максимално зареждане (kg)	Продължителност (h : m)	Перилни препарати и добавки			Препоръчителен перилен препарат		Остатъчна влажност % (**)	Разход на енергия kWh	Общ разход на вода l	Температура на пране °C
	Настройване	Диапазон				Предпране	Основно пране	Омекотител	На прах	Течен				
1 Смесено Цветно	40°C	☼ - 40°C	1000	6	0:59	-	●	○	-	✓	-	-	-	-
2 Памук	60°C	☼ - 60°C	1000	6	0:59	-	●	○	✓	✓	-	-	-	-
3 Памук	40°C	☼ - 40°C	1000	6	0:45	-	●	○	-	✓	-	-	-	-
4 Памук	30°C	☼ - 30°C	1000 (***)	3	0:30	-	●	○	-	✓	73	0,120	26	27
5 Синтетика	30°C	☼ - 30°C	1000	3,5	0:59	-	●	○	-	✓	-	-	-	-
6 Коприна и нежна	30°C	☼ - 30°C	600 (***)	1	0:59	-	●	○	-	✓	-	-	-	-
7 Вълнени тъкани	40°C	☼ - 40°C	800	1	0:59	-	●	○	-	✓	-	-	-	-
8 Бързо Пране	20°C	☼ - 20°C	1000 (***)	1,5	0:15	-	●	○	-	✓	-	-	-	-
9 Памук (2)	40°C	☼ - 60°C	1000	6	4:00	-	●	○	✓	✓	53	1,000	63	45
10 Синтетика (3)	40°C	☼ - 60°C	1000	3,5	2:55	-	●	○	✓	✓	40	0,800	55	43
11 Бяло Пране	60°C	☼ - 90°C	1000	6	2:30	● +90°	●	○	✓	✓	64	0,561	41	55
12 Sport	30°C	☼ - 30°C	600	2,5	0:50	-	●	○	-	✓	-	-	-	-
13 20°C	20°C	☼ - 20°C	1000	6	1:50	-	●	○	-	✓	64	0,155	25	22
14 Есо 40-60 (1)	40 °C	40°C	951	6	2:55	-	●	○	✓	✓	62	0,780	50	39
			951	3	2:25	-	●	○	✓	✓	62	0,530	38	36
			951	1,5	2:25	-	●	○	✓	✓	62	0,530	38	38
15 Изплакване + Центрофуга	-	-	1000	6	0:55	-	-	○	-	-	-	-	-	-
16 Центрофуга + Източване на водата *	-	-	1000	6	0:10	-	-	-	-	-	-	-	-	-

● Необходимо дозиране ○ Дозиране по избор

Продължителността на цикъла, показана на дисплея или посочена в ръководството, е приблизително изчислена въз основа на стандартните условия. Реалното времетраене може да варира в зависимост от множество фактори като температура и налягане на водата при пълнене, температура на въздуха в помещението, количество перилен препарат, количество, вид и тегло на прането, допълнително избрани опции. Стойностите, дадени за програми, различни от програмата Есо 40-60, са само ориентировъчни.

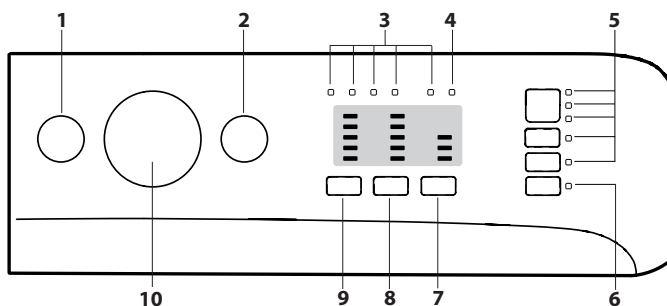
1) Есо 40-60 - Тестов цикъл на пране в съответствие с регламента на ЕС за екодизайн 2019/2014. Най-ефективната програма от гледна точка на разход на вода и електроенергия за пране на нормално замърсени памучни дрехи.

За всички Институти за изпитване:

- 2) Дълга програма за памук: задайте програма 9 с температура 40°C.
- 3) Дълга програма за синтетични тъкани: задайте програма 10 с температура 40°C.

* С избирането на програма 16 и изключването на центрофугата пералнята само ще източни водата.

** След края на програмата с центрофуга на максимални обороти, в настройките на програми по подразбиране.

*** Дисплеят ще покаже предложената скорост на центрофугиране като стойност по подразбиране..

Бележка: за програмата Есо 40-60 в ТАБЛИЦАТА НА ПРОГРАМИТЕ е показана стойността на максимално ефективното центрофугиране.

ОПИСАНИЕ НА ПРОДУКТА

1. Работна повърхност
2. Чекмедже за перилни препарати
3. Табло за управление
4. Ръкохватка
5. Люк
6. Помпа за източване (зад цокъла)
7. Цокъл (подвижен)
8. Регулируеми крачета (2)

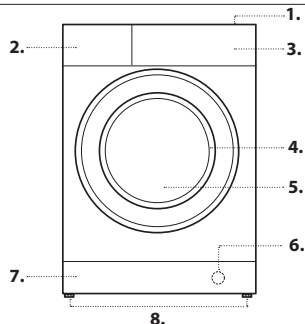

ЧЕКМЕДЖЕ ЗА ПЕРИЛНИ ПРЕПАРАТИ

Отделение 1: Не слагайте перилен препарат в това отделение

Отделение 2: Препарат за пране (на прах или течен)

При употребата на течен препарат за пране се препоръчва да се използва разделителят от комплекта А с цел правилно дозиране.

В случай на употреба на прах за пране, върнете разделителя в отделение В.

Отделение 3: Добавки (омекотител и др.)

Омекотителят не трябва да надвишава нивото, означено с „max“ на централния палец.

! Използвайте прахообразни перилни препарати за бели памучни тъкани за предпране и за пране при температура над 60°C.

! Уверете се, че следват указанията, посочени върху опаковката на перилния препарат.

! За изваждане на чекмеджето натиснете лост С и го издърпайте навън.

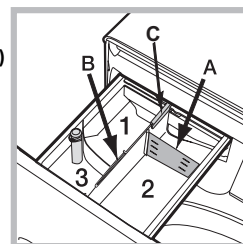

ПРОГРАМИ

Спазвайте препоръките, посочени върху символите за пране на дрехите. Посочената върху символа стойност е максималната препоръчителна температура за пране на дрехата.



Смесено Цветно

за едновременно изпиране на смесено и цветно пране.

Памук 60°

цикъл, предназначен за изпиране на памучни тъкани, предимно бели. Може да се ползва и с перилен препарат на прах.

Памук 40°

кратък цикъл, предназначен за изпиране на деликатно памучно пране.

Памук 30°

кратък цикъл, предназначен за изпиране на смесено пране от памучна и синтетична материя, едновременно бяло и цветно.

Синтетика 30°

За пране на синтетични тъкани (като например полиестер, полиакрил, вискоза и т.н.) или смесени с памук, средно замърсени.

Коприна и нежна

за да измиете всички копринени и нежни предмети. За деликатните тъкани се препоръчва използването на специален вид перилен препарат.

Вълнени Тъкани

С програма 7 е възможно да се перат в пералня всякакви вълнени дрехи, също и тези с етикет "само за ръчно пране" . За постигане на по-добри резултати използвайте специален перилен препарат и не надвишавайте 1 kg пране.

Бързо Пране

програмата, която освежава вашето пране само за 15 минути

Памук 40°-60°

за пране на хавлиени кърпи, бельо, покривки и т.н. от памучна и устойчива ленена тъкан, от средно до силно замърсени.

Синтетика 40°-60°

специално за изпиране на синтетични тъкани. При наличие на упорито замърсяване температурата може да бъде увеличена до 60° и да се използва и перилен препарат на прах.

Бяло Пране

Бели, изключително замърсени.

Sport

разработена е за пране на тъкани на леко замърсено спортно облекло (анцузи, панталони, др.); за постигане на по-добри резултати се препоръчва да не се надвишава максималното натоварване, указано в „Таблицата на програмите“. Препоръчва се да се използва течен перилен препарат в доза за половин зареждане.

20°С

За пране на слабо замърсени памучни дрехи при температура 20° С.

Есо 40-60

За пране на нормално замърсени памучни дрехи, подлежащи на пране при 40° С или 60° С, заедно в един и същи цикъл. Това е стандартната програма за памук и най-ефективната от гледна точка на разход на вода и електроенергия.

! Цикълът работи само при 40°С съгласно наредбата.

Изплакване + Центрофуга

предназначена е за изплакване и центрофугиране.

Центрофуга + Източване на водата

предназначена е за центрофугиране и източване на водата.

СВЕТЛИНИ ИДИКАТОРИ ЗА ТЕКУЩИТЕ ФАЗИ

След като е избран и стартиран желаният цикъл на пране, светлинните индикатори ще светват един след друг, за да указват хода на цикъла:

Основно пране

Изплакване

Центрофуга

Източване

Край на прането

СВЕТЛИНЕН ИНДИКАТОР БЛОКИРАН ЛЮК

Светещият светлинен индикатор показва, че люкът е блокиран. За избягване на щети трябва да изчакате светлинният индикатор да угасне, преди да отворите люка. За да отворите люка по време на цикъл на пране, натиснете бутона START/PAUSE ; ако светлинният индикатор не свети, ще бъде възможно да отворите люка.

ПЪРВА УПОТРЕБА

След инсталиране и преди употреба включете един цикъл на изпиране с перилен препарат, но без дрехи, задавайки програма „Автоматично почистване“ .

ЕЖЕДНЕВНА УПОТРЕБА

Подгответе дрехите, като спазвате указанията в раздел „СЪВЕТИ И ПРЕДЛОЖЕНИЯ“.

- Включете пералната машина, като натиснете бутона ON/OFF . Всички индикатори ще се включат и ще светят в продължение на няколко секунди, след което ще продължат да светят тези на зададена програма, а индикаторът за START/PAUSE ще свети с пулсираща светлина.

- Отворете вратата на люка. Заредете дрехите за пране, като внимавате да не превишите количеството за зареждане, посочено в таблицата с програмите.

- Извадете чекмеджето и изсипете перилния препарат в специалните ванички, както е обяснено в раздел „ЧЕКМЕДЖЕ ЗА ПЕРИЛНИ ПРЕПАРАТИ“.

- Затворете люка.

- Изберете желаната програма с ПРОГРАМАТОРА.

- Промяна на температурата и/или центрофугирането: с натискане на бутон се намалява прогресивно температурата до студено пране (20°С). с натискане на бутон прогресивно се намалява центрофугата до пълното ѝ изключване . Последващото натискане на бутоните връща стойностите на максимално предвидените.

- Изберете желаните функции.

СТАРТИРАНЕ НА ЦИКЪЛ

Натиснете бутона START/PAUSE .

Вратата на машината ще се заключи (символът свети) и барабанът ще започне да се върти; вратата ще се отключи (символът загасва) и след което ще се заключи отново (символът свети) като фаза от подготовка за всеки цикъл на пране. Шумът „Щракане“ е част от механизма за заключване на вратата. След като вратата се заключи, водата ще влезе в барабана и ще започне фазата на изпиране.

ЗАДАВАНЕ НА ПАУЗА НА ДАДЕНА ПРОГРАМА

За да направите пауза в процеса на прането, натиснете бутона START/PAUSE ; светлинният индикатор мига в кехлибарен цвят. Ако индикаторът не свети, люкът може да се отвори. За продължаване на цикъла пране от мястото, в което е бил прекъснат, натиснете отново бутона START/PAUSE .

ОТВОРЕТЕ ЛЮКА, АКО Е НЕОБХОДИМО

След стартирането на програмата, светлинният индикатор ще светне, за да покаже, че люкът не може да се отвори. Люкът остава блокиран по време на цикъла на изпиране. За да отворите люка при работеща програма, например за да добавите или извадите дрехи, натиснете бутона START/PAUSE за да зададете режим на пауза; светлинният индикатор мига в кехлибарен цвят. Ако индикаторът не свети, люкът може да се отвори. Натиснете отново бутона START/PAUSE за да продължите програмата.

СМЯНА НА ПРОГРАМАТА ПО ВРЕМЕ НА РАБОТА

За да смените програмата по време на работа, поставете пералната машина в режим на пауза, като натиснете бутона START/PAUSE (съответният индикатор мига в кехлибарен цвят); след това изберете желаня цикъл и натиснете отново бутона START/PAUSE .

! Ако искате да спрете вече започнал цикъл, натиснете продължително бутона ON/OFF . Изпълнението на цикъла ще се прекъсне и пералнята ще се изключи.

КРАЙ НА ПРОГРАМАТА

Когато програмата свърши, ще светне индикаторът ; когато индикаторът угасне, може да отворите люка. След това отворете люка и изключете пералнята. Ако не натиснете бутона ON/OFF , пералнята ще се изключи автоматично след около 10 минути. Затворете крана на водата, отворете вратичката и разтоварете пералнята. Оставете вратичката откритата, за да оставите барабана да изсъхне.

ФУНКЦИИ

- Ако избраната опция не е съвместима със зададената програма, светлинният индикатор ще мига и опцията няма да се активира.
- Ако избраната функция не е съвместима с друга предварително зададена функция, тази несъвместимост се сигнализира с мигане на светлинния индикатор и трикратно издаване на звуков сигнал, като ще се активира само втората функция и ще се освети съответният индикатор.

Петна

Тази функция позволява чрез избор на вида замърсяване цикълът да се настрои по най-подходящ начин за отстраняване на петната. Видовете замърсявания са:

- **Храна** – например при петна от храни и напитки.

- **Работа** – например при петна от смазки и мастило.

- **На открито** – например при петна от кал и трева.

! Продължителността на цикъла за пране се променя в зависимост от избрания вид замърсяване.

Допълнително изплакване

С избора на тази опция се увеличава ефикасността на изплакването и се гарантира максимално отстраняване на перилния препарат. Подходяща е за особено чувствителна кожа.

Лесно гладене

При избор на тази функция прането и центрофугата се модифицират така, че да се намали образуването на гънки.

Отложен старт

За задаване на отложен старт на избраната програма, натиснете съответния бутон до достигане на желаното време (3-6-9 часа). При четвъртото натискане на бутона опцията ще се деактивира.

След натискане на бутона START/PAUSE времето за отлагане на старта може да се променя само с намаляване, като се стигне до пускане на избраната програма.



Температура °C

Всяка програма има предварително зададена температура. Ако желаете да промените температурата, натиснете бутон .

Центрофуга

Всяка програма има предварително зададена скорост на центрофугиране. Ако желаете да промените скоростта на центрофугиране, натиснете бутон .

БЛОКИРАНЕ НА БУТОНИТЕ

За активиране на блокировката от таблото за управление, задръжте натиснат бутон за около 2 секунди. Светещият светлинен индикатор  сигнализира, че панелът за управление е блокиран. По този начин се предотвратяват случайни промени в програмите (с изключение на бутон ON/OFF ) , преди всичко ако в дома има деца. За отменяне на блокировката на таблото за управление, задръжте натиснат бутон за около 2 секунди.

СЪВЕТИ И ПРЕДЛОЖЕНИЯ

Разпределете прането съобразно:

Вида на тъканите (памук, смесена тъкан, синтетика, дрехи за пране на ръка). Цвета (разделете цветните от белите дрехи, перете новите цветни дрехи отделно). Деликатни (малко дрехи като найлонови чорапи, елементи със закопчалки като сутиени да се поставят в торбичка за пране).

Изпразнете джобовите

Обекти като монети или запалки могат да повредят пералнята и барабана. Проверявайте копчетата.

Следвайте препоръките за дозировка/добавки за пране

Оптимизира резултата от прането, премахва дразнещите кожата остатъци от излишен перилен препарат в прането и спестява пари, като намалява излишния разход на перилен препарат.

Използвайте ниска температура и по-голяма продължителност

Най-ефективните програми от гледна точка на разход на електроенергия основно са тези, които работят на по ниска температура за по-дълго време.

Съобразете се с капацитета на зареждане

Зареждайте пералната машина според капацитета ѝ, посочен в „ТАБЛИЦА НА ПРОГРАМИТЕ“, за да спестите вода и електроенергия.

Шум и остатъчна влажност

Те зависят от оборотите на центрофугата: колкото по-високи са оборотите по време на центрофуга, толкова по-силен е шумът и по-малка остатъчната влажност.

ПОДДРЪЖКА И ГРИЖА

За всяка операция по почистване и поддръжка изключвайте машината от бутона и щепсела. Не използвайте запалими течности за почистване на пералнята. Почиствайте и поддържайте периодично пералната си машина (поне 4 пъти годишно).

Спиране на водата и изключване на електрозахранването



Затваряйте крана за вода след всяко пране. По този начин се ограничава износването на хидравличната инсталация на пералнята и се ограничава опасността от течове.

Изключвайте захранващия кабел, когато почиствате пералнята и по време на работи по поддръжката.

Почистване на пералнята

Външната част и гумените части може да се почистват с кърпа с хладка вода и сапун. Не използвайте разтворители или абразивни препарати. Пералнята разполага с програма за „Автоматично почистване“  на вътрешните части, което трябва да се извършва при абсолютно празен барабан.

Прахът за пране (10% от препоръчаното количество за слабо замърсено пране) или специални добавки за почистване на пералнята може да се ползват в добавка към програмата за изпиране. Препоръчва се пускането на програмата за почистване на всеки 40 изпирации.

За да задействате програмата, натиснете едновременно бутони  и  за 5 секунди.

Програмата ще се активира автоматично и ще продължи около 70 минути. За да спрете цикъла, натиснете бутон START/PAUSE .

Почистване на чекмеджето за перилни препарати

Измийте го под течаща вода. Това почистване трябва да се извършва често.

Поддръжка на люка и на барабана

Оставете люка винаги открит за избягване образуването на неприятни миризми.

Почистване на помпата

Пералнята е комплектована със самопочистваща се помпа, която няма нужда от поддръжка. Възможно е обаче малки предмети като монети и копчета да попаднат във филтъра, който предпазва помпата и се намира в долната ѝ част.

! Уверете се, че цикълът на пране е завършил и изключете от контакта.

За достъп до филтъра:

- свалете покривния панел от предната страна на пералнята , като натискате в посока към центъра, след това го избутайте от двете страни надолу и го извадете;
- развийте капачката на помпата за източване на водата, като я завъртите по посока, обратна на часовниковата стрелка: нормално е да изтече малко вода;

3. почистете внимателно отвътре;

4. завийте отново капачката;

5. монтирайте отново панела, като преди да го избутате към пералнята се уверите, че сте поставили правилно закрепващите куки в специалните водачи.

Проверка на маркуча за захранване с вода

Проверявайте маркуча за захранване с вода поне веднъж годишно.

Трябва да се подмени, ако е напукан и нацепен: по време на пране голямото налягане може да предизвика внезапно спукване.

! Никога не използвайте вече използван маркуч.

СИСТЕМА ЗА ИЗМЕРВАНЕ НА ТЕЖЕСТТА НА ТОВАРА

Преди всяко центрофугиране, с цел избягване на прекалени вибрации и за да се получи равномерно разпределяне на товара, барабанът се завърта със скорост, малко по-висока от тази при пране. Ако след направените последователни опити товарът все още не е правилно разпределен, машината извършва центрофугиране при скорост, по-ниска от предвидената. При наличие на прекален дисбаланс пералнята извършва разпределението вместо центрофугата. За улесняване на по-доброто разпределение на товара и правилното му балансирание се препоръчва да се смесват дрехи за пране с големи и малки размери.

ПРИНАДЛЕЖНОСТИ

Свържете се с нашия сервиз за техническо обслужване, за да проверите дали следните принадлежности са налични за този модел на пералнята.

Комплект за инсталиране на уред върху уред

С тази принадлежност може да се фиксира сушилня върху горната част на пералнята, за да се спести място и да се улесни зареждането и изпразването на сушилнята.





ТРАНСПОРТИРАНЕ И ПРЕМЕСТВАНЕ

Не повдигайте пералнята като я държите за горната повърхност.

Изключете захранващия кабел от захранващия контакт и спрете кранчето за вода. Проверете дали люкът и чекмеджето за перилни препарати са добре затворени. Разкачете маркуча от кранчето за вода, след това разкачете маркуча за мръсна вода. Отстранете цялата останала вода в маркучите и ги фиксирайте така, че да не се повредят по време на транспортирането. Монтирайте отново транспортните болтове. Изпълнете в обратен ред процедурата за отстраняване на транспортните болтове, описана в „Инструкции за монтаж“.

ПРОБЛЕМИ И МЕРКИ ЗА ОТСТРАНЯВАНЕТО ИМ

Възможно е пералнята да откаже да работи. Преди да се обадите на сервиз за техническо обслужване, проверете дали не става дума за лесно разрешим проблем, като си помогнете със следния списък.

Проблеми	Възможни причини/мерки за отстраняването им
Пералнята не се включва.	Щепселът не е включен към електрически контакт или не е добре включен, за да направи контакт. Нямате ток вкъщи.
Цикълът на изпиране не започва.	Люкът не е затворен добре. Бутонът ON/OFF  не е бил натиснат. Бутонът START/PAUSE  не е бил натиснат. Кранът за вода не е отворен. Зададен е час за включване на програмата.
Пералната машина не се пълни с вода (започва да мига бързо първият индикатор на сцената).	Маркучът за студената вода не е свързан към крана. Маркучът е прегънат. Кранът за вода не е отворен. Няма вода по водопроводната мрежа. Налиягането е недостатъчно. Бутонът START/PAUSE  не е бил натиснат.
Пералнята непрекъснато се пълни и източва.	Маркучът за мръсната вода не е монтиран между 65 и 100 см от земята. Краят на маркуча за мръсната вода е потопен във водата. Канализационната тръба в стената няма отдушник. Ако след тези проверки проблемът не се реши, затворете крана за водата, изключете пералнята и позвънете в сервиза за техническо обслужване. Ако жилището ви се намира на последните етажи на сградата, налягането на студената вода може да е ниско, поради което пералнята непрекъснато се пълни и източва. За избягване на това неудобство в търговската мрежа се предлагат подходящи възвратни клапани.
Пералнята не се източва или не центрофугира.	Програмата не предвижда източване: при някои програми трябва да се стартира ръчно. Маркучът за мръсната вода е пречупен. Канализационната тръба е запушена.
Пералнята вибрира много по време на центрофугиране.	При монтажа казанът не е бил отблокиран правилно. Пералнята не е нивелирана. Пералнята е притисната между мебели и стена.
Пералнята има теч.	Маркучът за студената вода не е добре свързан. Чекмеджето за перилни препарати е запушено. Маркучът за мръсната вода не е свързан добре.
Светлините на „Опции“ и START/PAUSE  индикатора мигат и една от светлините на „фаза е в ход“ и „заклучената врата“ светлина фиксиран.	Изключете машината и извадете щепсела от контакта, изчакайте около 1 минута и я включете отново. Ако неизправността не може да се отстрани, потърсете сервиз за техническо обслужване.
Образува се твърде много пяна.	Перилният препарат не е за автоматична пералня (трябва да има надпис „за автоматична пералня“, „за пране на ръка и за автоматична пералня“ или подобен надпис). Дозирането е било твърде голямо.

Можете да свалите инструкциите за безопасност, и листовката с енергийните показатели на уреда, като:

- Използване на QR кода на вашето устройство
 - Посетете нашия уебсайт - <http://docs.indesit.eu>
 - А също и като се свържете с нашия отдел за следпродажбено обслужване (телефонния номер можете да откриете в гаранционната брошура). При контакт с отдела за следпродажбено обслужване на клиенти съобщавайте кодовете, посочени на заводската табелка на Вашия уред. За информация за потребителя относно ремонт и поддръжка посетете www.indesit.com
- Можете да получите информация за модела, като използвате QR кода, обозначен на етикета за енергийна ефективност. Етикетът също така включва идентификатор на модела, който може да бъде използван в сайта на регистъра <https://eprel.ec.europa.eu>.

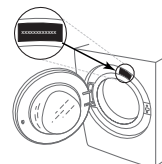

ПОЧИСТВАНЕ И ПОДДРЪЖКА

При всяко почистване и поддръжка изключвайте пералната машина и извадете захранващия щепсел от контакта. Не използвайте запалими течности за почистване на пералната машина.

ПОЧИСТВАНЕ НА ВЪНШНАТА СТРАНА НА ПЕРАЛНАТА МАШИНА

За почистване на външните части на пералната машина използвайте мека влажна кърпа.

За почистване на панела за управление не използвайте почистващи препарати за стъкло или с общо предназначение, абразивни препарати или подобни – тези вещества могат да повредят отпечатаните обозначения.

ПРОВЕРКА НА МАРКУЧА ЗА ЗАХРАНВАНЕ С ВОДА

Редовно проверявайте входящия маркуч за чупливост и пукнатини. Ако е повреден, го заменете с нов маркуч, предоставян от нашия отдел за следпродажбено обслужване или от вашия специализиран търговски представител.

В зависимост от типа маркуч:

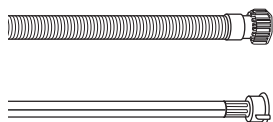

Ако входящият маркуч е с прозрачно покритие, периодично проверявайте дали няма локални участъци с повишена интензивност на цвета. Ако това е така, е възможно да има теч от маркуча и той трябва да бъде заменен.



За маркучи със стопер за вода: проверете малкото прозорче за проверка на предпазния клапан (вижте стрелката). Ако е червено, е задействана функцията за спиране на водата и маркучът трябва да се замени с нов. За да развиете такъв маркуч, натиснете бутона за освобождаване (ако има такъв), докато развивате маркуча.

ПОЧИСТВАНЕ НА МРЕЖЕСТИТЕ ФИЛТРИ В МАРКУЧА ЗА ЗАХРАНВАНЕ С ВОДА

1. Затворете крана за вода и развийте входящия маркуч.

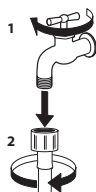

2. Внимателно почистете с фина четка мрежестия филтър в края на маркуча.

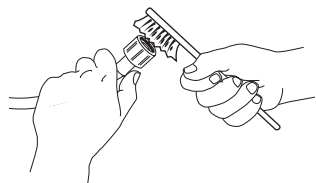

3. След това ръчно развийте входящия маркуч на гърба на пералнята. Издърпайте с клещи мрежестия филтър от клапана на гърба на пералнята и внимателно го почистете.

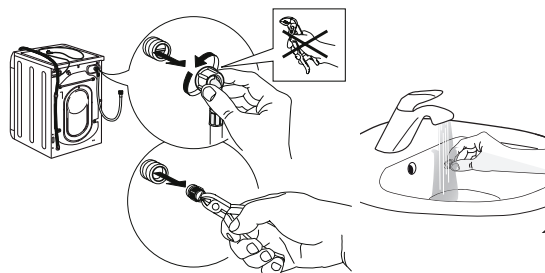

4. Поставете отново мрежестия филтър на мястото му. Отново свържете входящия маркуч към крана за вода и пералната машина. Не използвайте инструмент за свързване на входящия маркуч. Отворете крана за вода и проверете дали всички връзки са плътни.

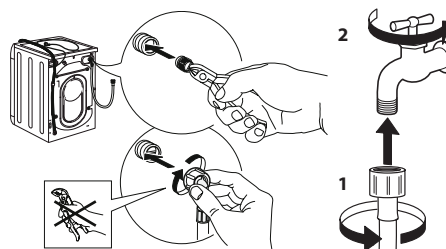

ПОЧИСТВАНЕ НА ДОЗАТОРА ЗА ПРЕПАРАТ

Извадете дозатора, като го повдигнете и издърпате (вижте фигурата).

Измийте го под течаща вода; добре е това да се извършва редовно.

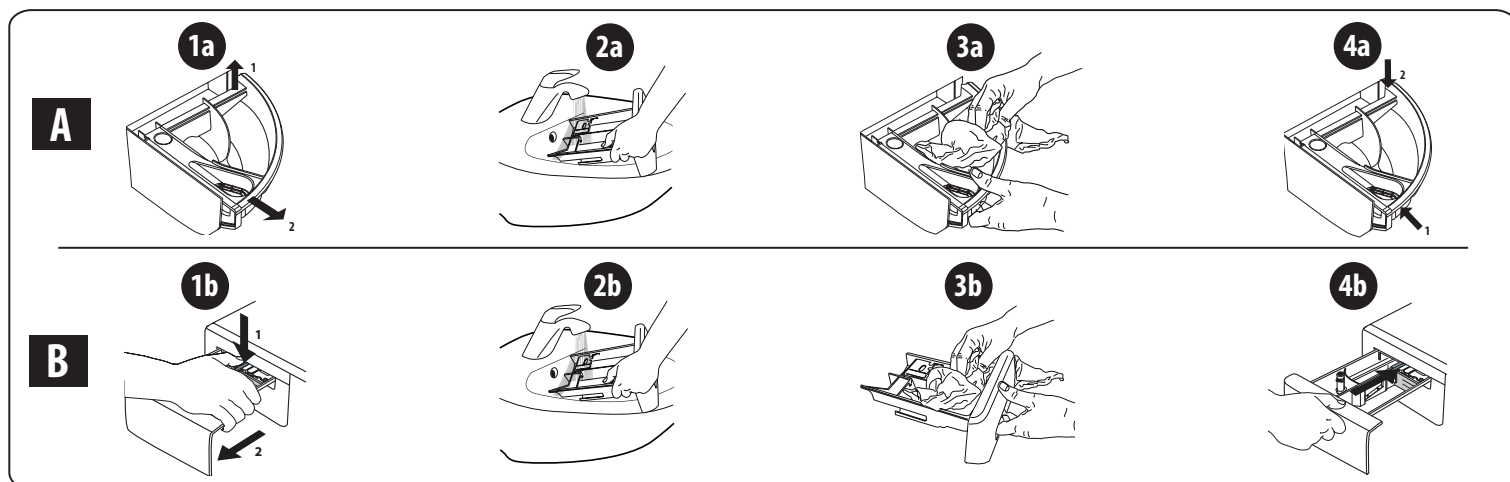

ПОЧИСТВАНЕ НА ФИЛТЪРА ЗА ВОДА/ИЗТОЧВАНЕ НА ОСТАТЪЧНАТА ВОДА

Изключете пералнята и извадете щепсела, преди да се заемете с почистване на филтъра за вода или с източване на остатъчната вода. Ако сте използвали програма за пране с гореща вода, изчакайте водата да се охлади, преди да я източите. Почиствайте филтъра за вода редовно на всеки 3 месеца, за да предотвратите проблеми с източването на водата след пране поради задръстване на филтъра. Ако водата не може да се източи, дисплеят ще покаже, че филтърът за източване на вода е запушен.

1. Свалете декоративния панел: направете това с помощта на отвертка, както е показано на следващата фигура.

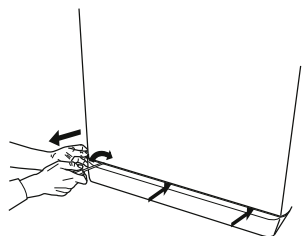

2. Съд за източената вода: поставете плитък и широк съд под филтъра за вода, за да се оттече събралата се вода.

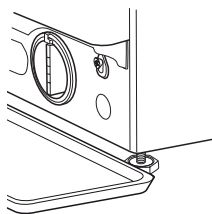

3. Източете водата: бавно завъртете филтъра обратно на часовниковата стрелка, докато водата изтече напълно. Оставете водата да изтече, без да сваляте филтъра. След като съдът се напълни, затворете филтъра за вода, като го завъртите по посока на часовниковата стрелка. Изпразнете съда. Повторете процедурата, докато водата бъде източена напълно.

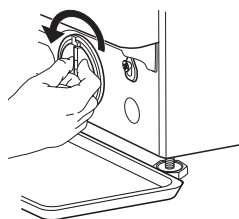

4. Отстраняване на филтъра: под филтъра за вода поставете памучна кърпа, която да може да поеме количеството остатъчна вода. След това отстранете филтъра за вода, като го завъртите обратно на часовниковата стрелка.

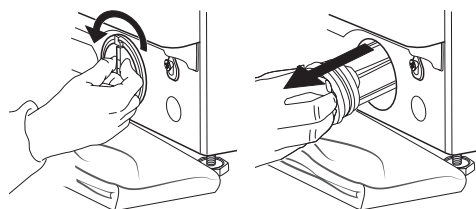

5. Почистете филтъра за вода: отстранете отлаганията от филтъра и го измийте под течаща вода.

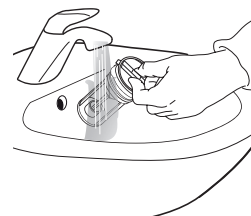

6. Вмъкнете филтъра за вода и отново поставете цокъла: върнете филтъра за вода на място, като го завъртите по посока на часовниковата стрелка. Въртете, докато застане плътно на място; дръжката на филтъра трябва да е във вертикална посока. За да проверите дали филтърът е достатъчно стегнат, може да налееете около 1 литър вода в дозатора за препарат. След това върнете цокъла на място.

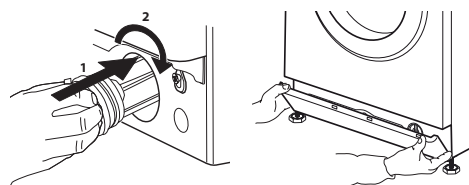

ТРАНСПОРТИРАНЕ И МАНИПУЛАЦИИ

Никога не повдигайте пералната машина, като я държите за горната работна повърхност.

1. Извадете електрическия щепсел от захранващия контакт и затворете кранчето за вода.
2. Проверете дали вратата и дозаторът за препарат са добре затворени.
3. Разединете захранващия маркуч от крана за вода и извадете маркуча за източване от точката за източване. Източете изцяло водата в маркучите и ги прикрепете така, че да могат да бъдат повредени по време на транспортиране.
4. Поставете отново транспортните болтове. Следвайте в обратен ред процедурата за отстраняване на транспортните болтове, описана в Инструкциите за монтаж.

Важно: не транспортирайте пералната машина, без да сте поставили транспортните болтове.

СЛЕДПРОДАЖБЕНО ОБСЛУЖВАНЕ

ПРЕДИ ДА СЕ ОБАДИТЕ НА ОТДЕЛА ЗА СЛЕДПРОДАЖБЕНО ОБСЛУЖВАНЕ

1. Вижте дали можете сами да разрешите проблема с помощта на предложенията, посочени в раздела **ОТСТРАНЯВАНЕ НА НЕИЗПРАВНОСТИ**

АКО СЛЕД ГОРНИТЕ ПРОВЕРКИ НЕИЗПРАВНОСТТА ВСЕ ОЩЕ НЕ Е ОТСТРАНЕНА, СЕ ОБЪРНЕТЕ КЪМ НАЙ-БЛИЗКИЯ ОТДЕЛ ЗА СЛЕДПРОДАЖБЕНО ОБСЛУЖВАНЕ

За да получите помощ, се обадете на номера, посочен в листа с гаранцията.

Когато се свързвате с нашия отдел за следпродажбено обслужване на клиенти, винаги посочвайте:

- кратко описание на неизправността;
- вида и точния модел на уреда;

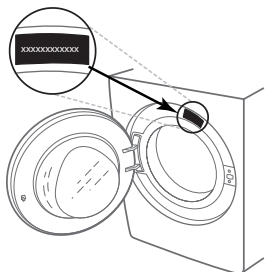

2. Изключете уреда и отново го включете, за да видите дали неизправността продължава.

- сервизния номер (номерът след думата Service върху табелката с данни);



- вашия пълен адрес;
- вашия телефонен номер.

При необходимост от ремонт, се свържете с оторизиран сервиз за следпродажбено обслужване (като гаранция, че ремонтът ще бъде извършен правилно и ще бъдат използвани оригинални резервни части).

ZAHVALJUJEMO VAM NA KUPOVINI PROIZVODA INDESIT

Kako bismo vam mogli pružiti potpuniju pomoć, registrirajte svoj uređaj na adresi www.indesit.com/register



Pažljivo pročitajte sigurnosne upute prije upotrebe uređaja.

Prije upotrebe stroja morate izvaditi transportne vijke. Detaljnije upute o načinu uklanjanja pogledajte u Vodiču za postavljanje.

UPRAVLJAČKA PLOČA

1. Tipka za ON/OFF
2. Tipka s kontrolnim svjetlom START/PAUSE
3. Kontrolna svjetla ODVIJANJE CIKLUSA PRANJA
4. Kontrolno svjetlo ZAKLJUČANA VRATA
5. Tipke s kontrolnim svjetlima FUNKCIJA
6. Tipka i kontrolno svjetlo BLOKADA TIPKI
7. Tipka ODGOĐENO POKRETANJE
8. Tipka CENTRIFUGE
9. Tipka TEMPERATURE
10. Selektor CIKLUSA PRANJA

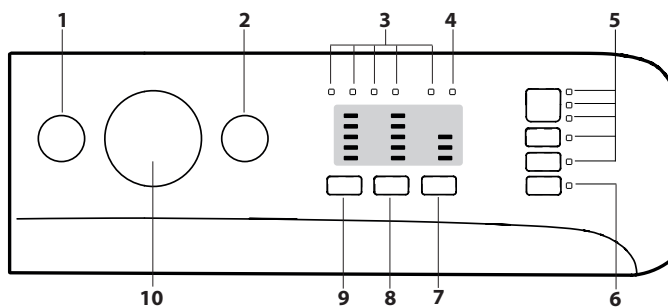

TABLICA CIKLUSA PRANJA

Maksimalna količina 6 kg Potrošnja kada je perilica isključena 0,5 W / u stanju pripravnosti 8 W						Deterdženti i dodaci			Preporučeni deterdžent		Preostala vlažnost u % (**)	Potrošnja energije u kWh	Ukupno vode u l	Temperatura pranja rublja °C
Ciklus pranja	Temperatura		Maksimalna brzina vrtnje (okretaja)	Maksimalna količina (kg)	Trajanje (h : m)	Pretpranje	Pranje	Omekšivač	Prašak	Tekući deterdžent				
	Postavka	Raspon				1	2	3						
1 Miješano	40°C	☼ - 40°C	1000	6	0:59	-	●	○	-	✓	-	-	-	-
2 Pamuk	60°C	☼ - 60°C	1000	6	0:59	-	●	○	✓	✓	-	-	-	-
3 Pamuk	40°C	☼ - 40°C	1000	6	0:45	-	●	○	-	✓	-	-	-	-
4 Pamuk	30°C	☼ - 30°C	1000 (***)	3	0:30	-	●	○	-	✓	73	0,120	26	27
5 Sintetika	30°C	☼ - 30°C	1000	3,5	0:59	-	●	○	-	✓	-	-	-	-
6 Svila/Osjetljivo rublje	30°C	☼ - 30°C	600 (***)	1	0:59	-	●	○	-	✓	-	-	-	-
7 Vuna	40°C	☼ - 40°C	800	1	0:59	-	●	○	-	✓	-	-	-	-
8 Brzo pranje	20°C	☼ - 20°C	1000 (***)	1,5	0:15	-	●	○	-	✓	-	-	-	-
9 Pamuk (2)	40°C	☼ - 60°C	1000	6	4:00	-	●	○	✓	✓	53	1,000	63	45
10 Sintetika (3)	40°C	☼ - 60°C	1000	3,5	2:55	-	●	○	✓	✓	40	0,800	55	43
11 Bijelo Pranje	60°C	☼ - 90°C	1000	6	2:30	●+90°	●	○	✓	✓	64	0,561	41	55
12 Sport	30°C	☼ - 30°C	600	2,5	0:50	-	●	○	-	✓	-	-	-	-
13 20°C	20°C	☼ - 20°C	1000	6	1:50	-	●	○	-	✓	64	0,155	25	22
14 Eco 40-60 (1)	40°C	40°C	951	6	2:55	-	●	○	✓	✓	62	0,780	50	39
			951	3	2:25	-	●	○	✓	✓	62	0,530	38	36
			951	1,5	2:25	-	●	○	✓	✓	62	0,530	38	38
15 Ispiranje+Centrifugiranje	-	-	1000	6	0:55	-	-	○	-	-	-	-	-	-
16 Centrifugiranje + ispuštanje vode*	-	-	1000	6	0:10	-	-	-	-	-	-	-	-	-

● Obvezno doziranje ○ Opcijsko doziranje

Trajanje ciklusa naznačeno na zaslonu ili u korisničkom priručniku procjena je koja se temelji na standardnim uvjetima. Stvarno se trajanje može razlikovati ovisno o raznim čimbenicima kao što su temperatura i tlak vode, temperatura okruženja, količina deterdženta, količina i vrsta rublja, uravnoteženost rublja i dodatne odabrane opcije. Vrijednosti navedene za programe osim programa Eco 40-60, samo su informativne

1) Eco 40-60 - Ctestiranje ciklusa pranja u skladu s uredbom EU-a o ekološkom dizajnu proizvoda 2019/2014. Najučinkovitiji program u pogledu potrošnje električne energije i vode za pranje uobičajeno zaprljanog pamučnog rublja.

Za sve ustanove za testiranje:

- 2) Dugi ciklus za pamuk: ciklus 9 postavite na temperaturu 40 °C.
- 3) Dugi ciklus za sintetik: ciklus 10 postavite na temperaturu 40 °C.

* Ako odaberete ciklus 16 i isključite ciklus centrifugiranja, stroj će obaviti samo ispuštanje vode.

** Nakon završetka programa i centrifugiranja pri maksimalnoj brzini dostupnoj za odabir u zadanoj postavci programa.

*** Zaslona će prikazati predloženu brzinu centrifuge kao zadanu vrijednost.

Napomena: prikazana je vrijednost za maksimalnu efektivnu brzinu centrifuge programa Eco 40-60 u TABLICA CIKLUSA PRANJA.

OPIS PROIZVODA

1. Gore
2. Ladica za deterdžent
3. Upravljačka ploča
4. Ručka
5. Vrata
6. Pumpa za ispuštanje vode (iza ploče)
7. Ploča (uklonjiva)
8. Podesive nožice (2)

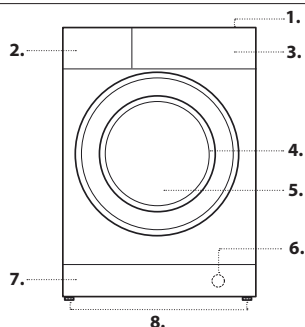

LADICA ZA DETERDŽENT

Odjeljak 1: Deterdžent za pretpranje (u prahu)
Odjeljak 2: Deterdžent za pranje (prašak ili tekući)

Ako upotrebljavate tekući deterdžent, upotrijebite uklonjivi plastični odjeljak A (priložen) za precizno doziranje.

Ako upotrebljavate prašak, odjeljak umetnite u utor B.

Odjeljak 3: Dodaci (omekšivači itd.)

Omekšivač nikako ne smije premašiti maksimalnu razinu ("max") označenu na središnjoj pregradi.

! Upotrebljavajte deterdžent u prahu za bijelo pamučno rublje, za pretpranje te za pranje na temperaturama iznad 60 °C.

! Slijedite upute na pakiranju deterdženta.

! Da biste uklonili pretinac, pritisnite polugu C i izvucite ga.

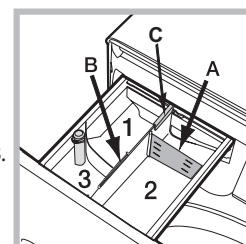

CIKLUSI PRANJA

Slijedite upute prikazane simbolima na etiketama za održavanje odjeće. Vrijednost označena na simbolu maksimalna je preporučena temperatura za pranje odjeće.



Miješano

Za pranje miješanih i obojenih komada rublja zajedno.

Pamuk 60°

Ciklus proučavan za pranje pamučnih, pretežno bijelih komada rublja. Možete ga koristiti i s deterdžentom u prahu.

Pamuk 40°

Kratki ciklus proučavan za pranje osjetljivih pamučnih komada rublja.

Pamuk 30°

Kratki ciklus proučavan za pranje miješanog pamučnog rublja i sintetičkih tkanina, bijelog i obojenog, zajedno.

Sintetika 30°

Prikladno za pranje umjereno prljave odjeće izrađene od sintetičkih vlakana (npr. poliester, poliakrila, viskoze itd.) ili kombiniranih sintetičkih-pamučnih vlakana.

Svila/Osjetljivo rublje

Prikladno za pranje svila i izrazito osjetljivog rublja. Za najučinkovitije pranje osjetljivog rublja upotrijebite tekući deterdžent.

Vuna

Na programu 7 možete prati u perilici svo vuneno rublje, čak i ono s etiketom "samo za ručno pranje". Za postizanje boljih rezultata, koristite specifičan deterdžent i nemojte prijeći 1 kg rublja za pranje.

Brzo pranje

Ovaj će ciklus osvježiti rublje u svega 15 minuta.

Pamuk 40°-60°

Prikladno za pranje umjereno do vrlo prljavih ručnika, donjeg rublja, stolnjaka itd. od čvrstog lana i pamuka.

Sintetika 40°-60°

Specifičan za pranje sintetičkih komada rublja. Ako je prisutna otpornija prljavština, možete povisiti temperaturu sve do 60° te koristiti i deterdžent u prahu.

Bijelo Pranje

Izuzetno prljavo bijelo rublje.

Sport

Ciklus namijenjen pranju malo zaprljane sportske odjeće (trenirke, kratke hlače itd.); za najučinkovitije pranje preporučujemo da ne premašujete maksimalnu količinu navedenu u "TABLICA CIKLUSA PRANJA".

Preporučujemo upotrebu tekućeg deterdženta u količini dovoljnoj za polovicu maksimalne količine rublja.

20°C

Za pranje lagano zaprljanih pamučnih odjevnih predmeta pri temperaturi od 20°C.

Eco 40-60

Za pranje uobičajeno zaprljanih pamučnih odjevnih predmeta deklariranih za pranje pri 40°C ili 60°C zajedno u istom ciklusu. Ovo je standardni program za pamuk te je najučinkovitiji u pogledu potrošnje vode i električne energije.

Ispiranje+Centrifugiranje

Dizajnirano za ispiranje i centrifugu.

Centrifugiranje + ispuštanje vode

Dizajnirano za centrifugu i ispuštanje vode.

KONTROLNA SVJETLA FAZA CIKLUSA PRANJA

Nakon odabira i pokretanja željenog ciklusa pranja, kontrolna svjetla se uključuju jedno po jedno kako bi pokazala fazu ciklusa koja je trenutno u postupku.

- Pranje
- Ispiranje
- Centrifuga
- Ispuštanje vode
- Kraj ciklusa

INDIKATOR ZAKLJUČANA VRATA

Osvijetljeni simbol pokazuje da su vrata zaključana. Kako biste spriječili bilo kakvo oštećenje, prije otvaranja vrata pričekajte da se simbol isključi. Kako biste otvorili vrata dok se ciklus odvija, pritisnite tipku START/PAUSE ; ako se kontrolno svjetlo isključi, možete otvoriti vrata.

PRVA UPOTREBA

Nakon postavljanja perilice, a prije njezine prve uporabe, obavite ciklus pranja s deterdžentom, ali bez rublja, postavljanjem ciklusa Samočišćenja .

SVAKODNEVNA UPOTREBA

Pripremite rublje prateći prijedloge iz odjeljka "SAVJETI I PREPORUKE".

- Uključite perilicu rublja pritiskanjem tipke za ON/OFF . Sva će se kontrolna svjetla uključiti na nekoliko sekundi, a zatim će nastaviti svijetliti samo ona koja odgovaraju postavkama za odabrani ciklus pranja; zatrepzat će i kontrolno svjetlo START/PAUSE .

- Otvorite vrata. Stavite rublje pazeći da ne prijeđete maksimalnu količinu koja se navodi u tablici ciklusa pranja.

- Izcucite ladicu za deterdžent i uspite/ulijte deterdžent u odgovarajuće odjeljke kao što se opisuje u odjeljku "LADICA ZA DETERDŽENT".

- Zatvorite vrata.

- Postavite selektor CIKLUSA PRANJA na željeni ciklus.

- Izmjena temperature i/ili brzine centrifuge: pritiskanjem tipke C, temperatura će se postupno spuštati na postavku hladnog pranja (20°C). Brzinu centrifugiranja možete postupno smanjiti pritisćući tipku , sve do njenog potpunog isključivanja (postavka). Ako ponovno pritisnete ove tipke, vratit će se maksimalne vrijednosti.

- Odaberite željene opcije.

POKRETANJE CIKLUSA

Pritisnite tipku START/PAUSE .

Vrata stroja će se zaključati (svijetli simbol) i bubanj će se početi okretati; kao faza pripreme za svaki pojedini ciklus pranja vrata će se otključati (isključen simbol) pa ponovno zaključati (svijetli simbol). Mehanizam za zatvaranje vrata proizvodi zvuk „klikanja“. Nakon što se vrata zaključaju voda će ući u bubanj i pokrenut će se faza pranja.

STANKA CIKLUSA

Kako biste privremeno zaustavili ciklus pranja, ponovno pritisnite tipku START/PAUSE ; kontrolno svjetlo trepće narančastom bojom. Ako kontrolno svjetlo nije osvijetljeno, možete otvoriti vrata. Za pokretanje ciklusa pranja od točke u kojem ste ga prekinuli ponovno pritisnite tipku START/PAUSE .

PREMA POTREBI OTVORITE VRATA

Kad se ciklus pokrene, kontrolno svjetlo pretvorit će se u signal da ne možete otvoriti vrata. Za vrijeme ciklusa pranja vrata ostaju zaključana. Da biste otvorili vrata za vrijeme trajanja ciklusa, npr., kako biste dodali ili izvadili odjevni predmet, pritisnite tipku START/PAUSE kako biste zaustavili ciklus; kontrolno svjetlo trepće narančastom bojom. Ako kontrolno svjetlo nije osvijetljeno, možete otvoriti vrata. Ponovo pritisnite tipku START/PAUSE kako biste nastavili ciklus.

PROMJENA POKRENUTOG CIKLUSA PRANJA

Kako biste promijenili ciklus pranja u tijeku, privremeno zaustavite perilicu rublja tipkom START/PAUSE (odgovarajuće kontrolno svjetlo trepće narančastom bojom), a zatim odaberite željeni ciklus i ponovno pritisnite tipku START/PAUSE .

! Ako želite poništiti ciklus koji se već pokrenuo, držite pritisnutu tipku ON/OFF . Ciklus će se zaustaviti i stroj će se isključiti.

KRAJ CIKLUSA

Nakon završetka ciklusa , zasvijetlit će kontrolno svjetlo; nakon isključivanja kontrolnog svjetla , možete otvoriti vrata. Otvorite vrata, izvadite rublje i isključite stroj. Ako ne pritisnete tipku ON/OFF , perilica će se automatski isključiti nakon otprilike 10 minuta. Zatvorite slavinu, otvorite vrata i ispraznite perilicu. Ostavite vrata pritvorena kako bi se bubanj osušio.

FUNKCIJE

- Ako odabrana opcija nije kompatibilna s postavljenim ciklusom pranja, kontrolno svjetlo trepće i opcija se neće aktivirati.
- Ako odabrana opcija nije kompatibilna s nekom drugom prethodno odabranom opcijom, kontrolno svjetlo će zatreptati i oglasiti će se zvučni signal (3 puta) te će se aktivirati samo zadnja odabrana opcija; uključit će se kontrolno svjetlo koje odgovara aktiviranoj opciji.

Uklanjanje mrlja

Ova opcija omogućuje odabir vrste zaprljanja kako bi se ciklus optimalno prilagodio za uklanjanje mrlja. Moguće je odabrati sljedeće vrste prljavštine:

- **Hrana:** za mrlje od, primjerice, hrane i pića.
- **Posao:** za mrlje od, primjerice, masti i tinte.
- **Priroda:** za mrlje od, primjerice, blata i trave.

! Trajanje ciklusa pranja razlikuje se ovisno o odabranoj vrsti prljavštine.

Dodatno ispiranje

Odabiranjem ove opcije povećava se učinkovitost ispiranja i jamči se optimalno uklanjanje deterdženta. Ova funkcija vrlo je korisna za osjetljivu kožu.

Lako glačanje

Odabirom ove funkcije postavka ciklusa pranja i centrifuge mijenja se kako bi se smanjilo stvaranje nabora.

Odgođeno pokretanje

Kako biste za odabrani ciklus postavili odgođeno pokretanje pritisnite odgovarajuću tipku više puta uzastopno, sve do dostizanja željenog razdoblja odgode (3h-6h-9h). Kad se tipka pritisne četvrti put, funkcija će se deaktivirati.

Nakon pritiskanja tipke START/PAUSE , vrijeme odgađanja može se promijeniti samo smanjivanjem dok je postavljeni ciklus pokrenut.



Temperatura

Svaki ciklus pranja ima unaprijed definiranu temperaturu. Za izmjenu temperature pritisnite tipku C.

Centrifuga

Svaki ciklus pranja ima unaprijed definiranu brzinu centrifuge. Za izmjenu brzine centrifuge pritisnite tipku .

BLOKADA TIPKI

Za aktiviranje blokade upravljačke ploče, držite tipku pritisnutu otprilike 2 sekunde. Osvjetljeni simbol  signalizira da je upravljačka ploča zaključana. To sprječava nehotičnu izmjenu ciklusa pranja (osim tipkom ON/OFF ), naročito ako u kući ima djece. Za deaktiviranje blokade upravljačke ploče, držite tipku pritisnutu otprilike 2 sekunde.

SAVJETI I PREPORUKE

Razdijelite rublje prema:

Vrsti tkanine (pamuk, kombinirana vlakna, sintetika, vuna, komadi koje treba ručno prati). Boji (odvojite obojeno rublje od bijeloga, zasebno operite nove obojene komade). Osjetljivosti (mali komadi – poput najlonki – i odjevni predmeti s kukicama – poput grudnjaka: njih perite u platnenoj vrećici).

Ispraznite džepove:

Predmeti poput kovanica ili upaljača mogu oštetiti perilicu rublja i bubanj. Provjerite sve gumbе.

Pridržavajte se preporuka za doziranje / aditive

Preporuke služe kako bi se optimizirali rezultati pranja, izbjeglo taloženje viška deterdženta na vašem rublju što može izazvati iritacije te uštedio novac izbjegavanjem nepotrebnog trošenja viška deterdženta.

Primijenite niže temperature i duže trajanje pranja

Programi koji su najučinkovitiji u pogledu potrošnje električne energije su uglavnom oni tijekom kojih se primjenjuju niže temperature i duže trajanje pranja.

Pridržavajte se ograničenja kapaciteta

Kako biste štedjeli vodu i električnu energiju, količinu rublja koje stavljate u perilicu ograničite prema kapacitetu navedenom u TABLICA CIKLUSA PRANJA.

Buka i količina preostale vlage

Oboje ovise o brzini centrifuge: što je brzina veća tijekom faze centrifugiranja, razina buke bit će viša, a količina preostale vlage bit će manja.

ČIŠĆENJE I ODRŽAVANJE

Prije čišćenja i održavanja isključite perilicu rublja i iskopčajte je iz napajanja.

Za čišćenje perilice nemojte koristiti zapaljive tekućine.

Periodično čistite i održavajte perilicu rublja (najmanje 4 puta godišnje).

Prekinite dotok vode i iskopčajte iz struje

Nakon svakog pranja zatvorite dotok vode. Time ćete ograničiti habanje hidrauličnog sustava u perilici i spriječiti curenje vode.

Prilikom čišćenja i održavanja perilicu iskopčajte iz struje.

Čišćenje perilice

Vanjske i gumene dijelove perilice možete čistiti mekom krpom umočenom u mlaku vodu sa sapunicom. Nemojte koristiti otapala i abrazivne predmete.

Perilica rublja ima ciklus Samočišćenja  unutarnjih dijelova; morate ga pokrenuti s praznim bubnjem.

Kako biste optimizirali taj ciklus, možete koristiti deterdžent (10 % količine navedene za slabo zaprljanu odjeću) ili posebne dodatke za čišćenje perilice rublja. Preporučujemo pokretanje ciklusa čišćenja svakih 40 ciklusa pranja.

Za pokretanje ciklusa istovremeno pritisnite tipke  i  na 5 sekundi.

Ciklus će se pokrenuti automatski i trajat će oko 70 minuta. Kako biste zaustavili ciklus, pritisnite tipku START/PAUSE .

Čišćenje ladice za deterdžent

Operite je pod mlazom vode i to činite često.

Vrata i bubanj

Vrata uvijek ostavite otvorenima kako biste onemogućili stvaranje neugodnih mirisa.

Čišćenje pumpe

Perilica rublja opremljena je pumpom za samočišćenje koja ne zahtijeva održavanje. Mali predmeti (poput kovanica ili gumba) ponekad mogu upasti u zaštitnu predkomoru koja se nalazi u podnožju pumpe.

! Provjerite je li ciklus pranja završen i iskopčajte perilicu.

Za pristup predkomori:

1. Skinite ploču s prednje strane perilice tako da je prvo pritisnete na sredini, a zatim povučete prema dolje s obje strane kako biste je odvojili.
2. Otpustite poklopac pumpe za ispuštanje vode tako da ga okrenete u smjeru suprotnom od smjera kazaljki sata: isteći će manja količina vode.
3. Temeljito očistite unutrašnjost.
4. Vratite poklopac na mjesto i učvrstite ga.
5. Vratite ploču, pazeći da utori za držače budu na mjestu prije no što je gurnete na perilicu.

Provjerite dovodnu cijev vode

Dovodnu cijev vode provjeravajte najmanje jednom godišnje. Ako je napukla ili slomljena, morate je zamijeniti: visok pritisak vode za vrijeme ciklusa pranja može potpuno rastvoriti oštećenu cijev.

! Nikad nemojte koristiti rabljene cijevi.

SUSTAV URAVNOTEŽENJA RUBLJA

Prije svakog ciklusa centrifugiranja, kako bi se izbjegle pretjerane vibracije prije svake centrifuge te rublje što ravnomjernije rasporedilo, bubanj se neprekidno okreće pri brzini malo većoj od brzine okretanja pri pranju. Ako se, nakon nekoliko pokušaja, rublje nije dobro rasporedilo, bubanj se okreće pri smanjenoj brzini centrifuge. Ako je rublje pretjerano neuravnoteženo, perilica rublja umjesto centrifugiranja obavlja postupak raspoređivanja rublja. Kako bi se rublje što bolje rasporedilo i uravnotežilo, preporučujemo miješanje velikih i malih komada rublja u bubnju.

DODATNA OPREMA

Kako biste provjerili koja je dodatna oprema dostupna za vaš model perilice rublja, nazovite našu službu u tehničku podršku.

Komplet za slaganje

Ova oprema omogućit će vam da učvrstite sušilicu na perilicu rublja, čime štedite prostor te olakšavate punjenje i pražnjenje sušilice.

TRANSPORT I RUKOVANJE

Perilicu rublja ne podižite tako da je hvatate za gornju ploču.

Iskopčajte perilicu iz struje i zatvorite dovod vode. Provjerite jesu li vrata i ladica za deterdžent čvrsto zatvoreni. Odvojite dovodnu cijev vode od priključka na zidu, a zatim odvojite i odvodno crijevo. Ispustite svu vodu iz cijevi i crijeva i osigurajte ih kako se ne bi oštetili u transportu. Postavite vijke za transport. Obrnutim redoslijedom ponovite postupak uklanjanja vijaka za transport opisan u "Uputama za instalaciju".

RJEŠAVANJE PROBLEMA

Perilica rublja ponekad vam možda neće raditi. Prije no što nazovete postprodajni servis podršku provjerite sljedeći popis kako biste saznali možete li problem riješiti i sami.

Nepravilnosti	Mogući uzroci / rješenje
Ne pokreće se perilica rublja.	Perilica nije ukopčana u utičnicu ili je nedovoljno čvrsto ukopčana. U kući nema struje.
Ciklus pranja ne kreće.	Vrata perilice rublja nisu do kraja zatvorena. Niste pritisnuli tipku ON/OFF (⏻). Niste pritisnuli tipku START/PAUSE (▶). Dovod vode nije otvoren. Postavljena je odgoda za vrijeme početka.
Perilica rublja ne uzima vodu (kontrolno svjetlo za prvi ciklus pranja trepće ubrzano).	Dovodna cijev vode nije spojena na dovod. Cijev je presavijena. Dovod vode nije otvoren. U kući nema vode. Pritisak je prenizak. Niste pritisnuli tipku START/PAUSE (▶).
Perilica rublja neprestano povlači i ispušta vodu.	Odvodno crijevo nije postavljeno na visinu od 65 do 100 cm od poda. Završni dio crijeva uronjen je u vodu. Sustav za ispuštanje vode u zidu nema cijev za odzračivanje. Ako se problem nastavi i nakon ovih provjera, zatvorite dovod vode, isključite perilicu i nazovite službu za tehničku podršku. Ako ne živite u prizemlju, problemi mogu biti povezani s povratnom sifonažom koja može uzrokovati neprestano povlačenje i ispuštanje vode. Mogu se kupiti posebni nepovratni ventili koji sprječavaju tu pojavu.
Perilica rublja ne ispušta vodu i ne centrifugira.	Ciklus ne uključuje ispuštanje vode: kod određenih ciklusa morate ga pokrenuti ručno. Odvodno crijevo je presavijeno. Odvodni kanal je zaštopan.
Perilica rublja jako se trese tijekom centrifuge.	Bubanj nije pravilno otkočen tijekom montaže. Perilica rublja nije na ravnom. Perilica rublja stiješnjena je između namještaja i zida.
Iz perilice rublja curi voda.	Dovodna cijev vode nije pravilno pričvršćena. Ladica za deterdžent nije na svom mjestu. Odvodno crijevo nije pravilno pričvršćeno.
Kontrolno svjetlo "Funkcije" svijetli i kontrolno svjetlo START/PAUSE (▶) trepće, dok jedno od kontrolnih svjetala "FAZA U TIJEKU" i "ZAKLJUČANA VRATA" svijetle.	Isključite perilicu i iskopčajte je, pričekajte otprilike 1 minutu i zatim je ponovno uključite. Ako se problem nastavi, nazovite službu za tehničku podršku.
Perilica previše pjeni.	Deterdžent nije prikladan za perilicu rublja (treba biti označen oznakom "za perilice" ili "za ručno pranje i perilice" ili slično). Stavili ste previše deterdženta.

Pravila, standardne dokumente, naručivanje rezervnih dijelova i dodatne informacije o proizvodu možete pronaći tako:

- Koristeći QR kod na Vašem uređaju
 - Posjetite naše web-mjesto – <http://docs.indesit.eu> i parts-selfservice.indesit.com
 - Možete i **kontaktirati naš postprodajni servis** (broj telefona potražite u knjižici jamstva). Kada se obraćate našem postprodajnom servisu navedite kodove navedene na identifikacijskoj pločici proizvoda. Informacije o korisničkim popravcima i održavanju potražite na www.indesit.com
- Podaci o modelu mogu se dohvatiti s pomoću QR koda navedenog u energetskej naljepnici. Na naljepnici se također nalazi identifikator modela koji se može upotrebljavati za traženje savjeta na portalu registra na <https://eprel.ec.europa.eu>.

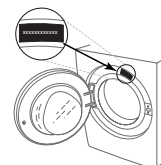

ČIŠĆENJE I ODRŽAVANJE

**Za sve radove čišćenja i održavanja isključite i iskopčajte perilicu rublja.
Za čišćenje perilice rublja nemojte se koristiti zapaljivim tekućinama.**

ČIŠĆENJE VANJSKOG DIJELA PERILICE

Vanjske dijelove perilice rublja čistite mekanom vlažnom krpom.

Nemojte se služiti sredstvima za čišćenje stakla ili onima opće namjene, praškom za ribanje ili sličnim za čišćenje upravljačke ploče – te tvari mogle bi oštetiti natpise.

PROVJERA CRIJEVA ZA DOVOD VODE

Redovito provjeravajte ima li na dovodnom crijevu lomova i napuklina. Ako se crijevo oštetilo, zamijenite ga novim koje je dostupno u postprodajnoj servisnoj službi ili kod specijaliziranog prodavača.

Ovisno o vrsti crijeva:

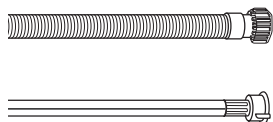

Ako dovodno crijevo ima prozirni premaz, periodično provjeravajte je li boja na određenim mjestima jača. Ako jeste, crijevo možda propušta i mora se zamijeniti.

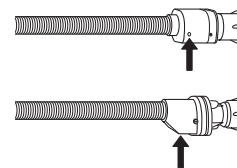

Za crijeva za zaustavljanje vode: provjerite kontrolni prozorčić sigurnosnog ventila (pogledajte strelicu). Ako je crven, uključila se funkcija zaustavljanja i crijevo se mora zamijeniti novim.

Za odvijanje ovog crijeva pritisnite tipku za otpuštanje (ako je dostupna) dok odvijate crijevo.

ČIŠĆENJE MREŽASTOG FILTRA U CRIJEVU ZA DOVOD VODE

1. Zatvorite dovod vode i odvijte dovodno crijevo.

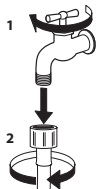

2. Finom četkicom pažljivo očistite mrežasti filter na kraju crijeva.

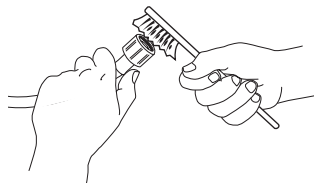

3. Sada rukom odvijte dovodno crijevo na stražnjem dijelu perilice rublja. Kliještima izvucite mrežasti filter iz ventila na stražnjem dijelu perilice rublja i pažljivo ga očistite.

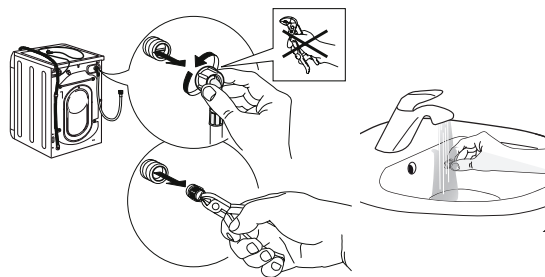

4. Vratite mrežasti filter na mjesto. Ponovno spojite dovodno crijevo na dovod vode i na perilicu rublja. Za spajanje dovodnog crijeva nemojte se služiti alatom. Otvorite dovod vode i provjerite jesu li svi spojevi učvršćeni.

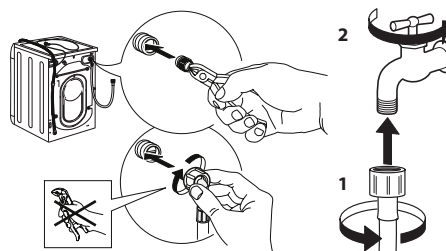

ČIŠĆENJE DOZATORA ZA DETERDŽENT

Podignite i izvucite dozator da biste ga uklonili (pogledajte sliku).

Operite ga pod mlazom tekuće vode i to činite često.

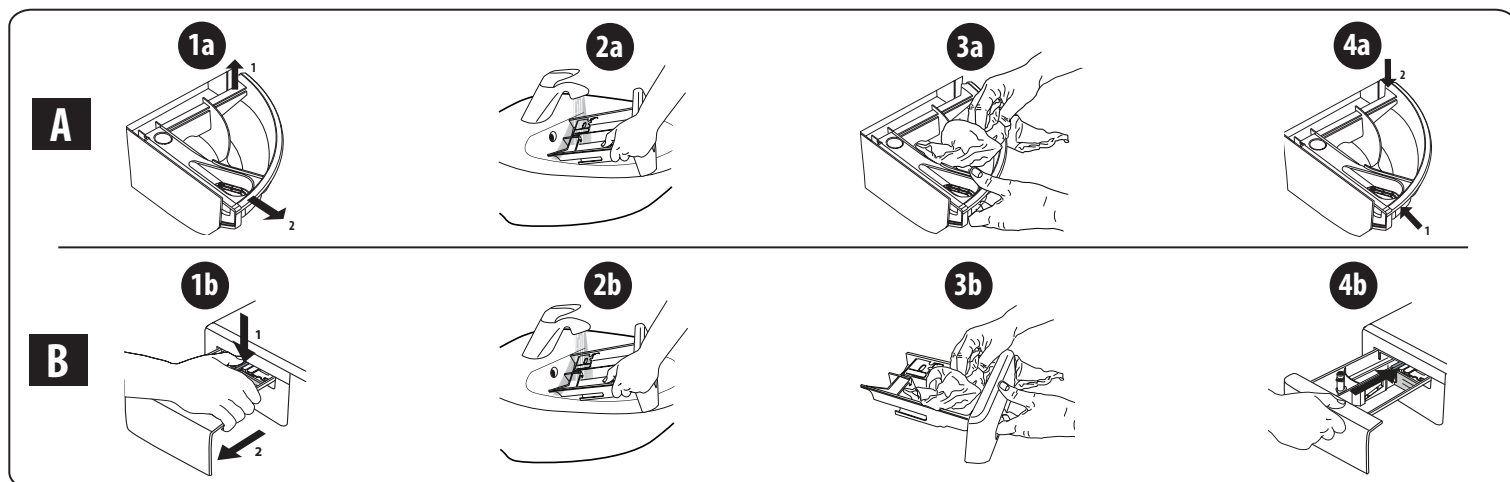

ČIŠĆENJE FILTRA ZA VODU/ISPUŠTANJE OTPADNE VODE

Isključite i iskopčajte perilicu rublja prije čišćenja filtra za vodu ili ispuštanja otpadne vode. Ako ste koristili program vrućeg pranja, pričekajte da se voda ohladi prije nego je počnete ispuštati. Redovito svaka 3 mjeseca očistite filter za vodu kako biste izbjegli da se zbog začepljenja filtra voda nakon pranja ne može ispustiti. Ako se voda ne može ispustiti, na zaslonu će se prikazati poruka o mogućem začepljenju filtra za vodu.

1. Uklonite trzajnu pločicu: služeći se odvijačem napravite kao što se vidi na slici.

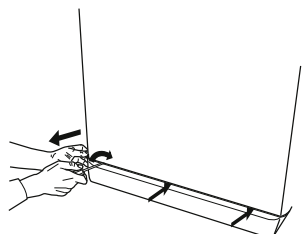

2. Posuda za ispuštenu vodu: stavite nisku i široku posudu ispod filtra za vodu kako biste sakupili otpadnu vodu.

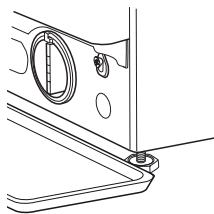

3. Ispustite vodu: polako okrećite filter suprotno od smjera kazaljke na satu dok sva voda ne isteče. Pustite da voda isteče, ali nemojte ukloniti filter. Kada se spremnik napuni, zatvorite filter za vodu okretanjem u smjeru kazaljke na satu. Ispraznite posudu. Ponavljajte postupak sve dok ne isteče sva voda.

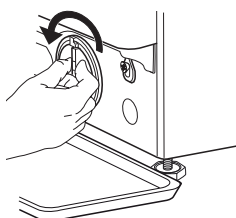

4. Uklonite filter: ispod filtra za vodu položite pamučnu krpu koja će upiti malu količinu preostale vode. Zatim izvadite filter za vodu okretanjem suprotno od smjera kazaljke na satu.

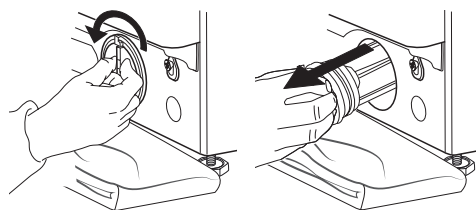

5. Očistite filter za vodu: uklonite ostatke u filtru i operite ga tekućom vodom.

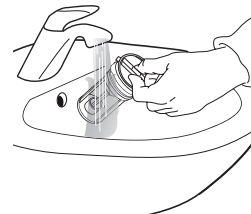

6. Umetnite filter za vodu i ponovno postavite postolje: vratite na mjesto filter za vodu okretanjem u smjeru kazaljke na satu. Pobrinite se da ga navijete dokle ide; drška filtra mora biti u vertikalnom položaju. Kako biste provjerili vodonepropusnost filtra za vodu, ulijte oko 1 litru vode u dozator za deterdžent. Zatim ponovno postavite postolje.

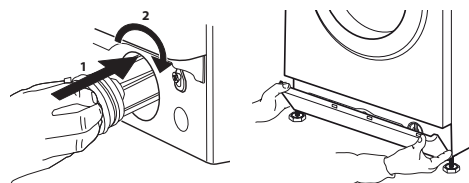

TRANSPORT I RUKOVANJE

Perilicu rublja nikada ne podižite držeći je za radnu površinu.

1. Iskopčajte utikač iz električne mreže i zatvorite dovod vode.
2. Provjerite jesu li vrata i dozator za deterdžent ispravno zatvoreni.
3. Odvojite dovodno crijevo od dovoda vode i uklonite odvodno crijevo s mjesta ispuštanja. Uklonite svu preostalu vodu iz crijeva i pričvrstite ih tako da se ne oštete u transportu.
4. Ponovno stavite vijke za transport. Slijedite upute za uklanjanje vijaka za transport iz „Vodiča za montažu” obrnutim redoslijedom.

Važno: nemojte transportirati perilicu rublja ako niste pričvrstili vijke za transport.

POSTPRODAJNA SERVISNA SLUŽBA

PRIJE POZIVANJA POSTPRODAJNE SERVISNE SLUŽBE

1. Pogledajte možete li sami riješiti problem uz pomoć prijedloga danih u odjeljku **RJEŠAVANJE PROBLEMA**

2. Isključite i ponovno uključite uređaj kako biste vidjeli hoće li kvar ustrajati.

AKO SE I NAKON NAVEDENIH PROVJERA KVAR I DALJE POJAVLJUJE, OBRATITE SE NAJBЛИŽOJ POSTPRODAJNOJ SERVISNOJ SLUŽBI

Kako biste primili pomoć, nazovite broj naveden u knjižici s jamstvom.

Kada kontaktirate našu postprodajnu servisnu službu za korisnike, uvijek navedite:

- kratak opis kvara
- vrstu i točan model uređaja

- servisni broj (broj iza riječi „Service” na nazivnoj pločici)

SERVICE 0000 000 00000



- svoju punu adresu
- svoj broj telefona.

Ako je potreban popravak, obratite se ovlaštenoj postprodajnoj servisnoj službi (kako bi se jamčila upotreba originalnih rezervnih dijelova i ispravan popravak).

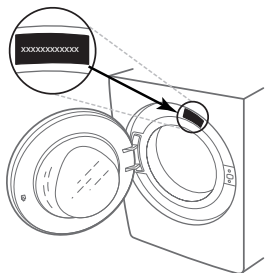

HVALA VAM ZA NAKUP IZDELKA INDESIT

Če želite dobiti bolj obsežno pomoč, izdelek registrirajte na naslovu www.indesit.com/register

**Pred uporabo stroja pozorno preberite varnostna navodila.**

Pred uporabo je z aparata treba odstraniti transportne vijake.

Podrobna navodila za odstranitev vijakov so na voljo v Priročniku za namestitvev.

NADZORNA PLOŠČA

- Gumb VKLOP/IZKLOP
- Gumb ZAGON/PREMOR in indikatorna lučka
- Indikatorske lučke FAZE CIKLOV PRANJA
- Indikatorska lučka ZAKLENJENA VRATCA
- Gumbi MOŽNOSTI in indikatorske lučke
- Gumb BLOK. TIPK in indikatorna lučka
- Gumb ZAMIK S ČASOVNIKOM
- Gumb OŽEMANJE
- Gumb TEMPERATURA
- Vrtljivi gumb ZA IZBIRO CIKLA PRANJA



TABELA CIKLOV PRANJA

Največja zmogljivost pranja 6 kg Poraba energije v izklopljenem načinu 0,5 W, v vklopljenem načinu pa 8 W						Pralna sredstva in dodatki			Priporočeno pralno sredstvo		Preostala vlaga % (**)	Poraba energije kWh	Skupna poraba vode l	Temperatura perila °C	
Cikel pranja	Temperatura		Najvišja hitrost vrtenja (obrti/minuto)	Največja zmogljivost pranja (kg)	Trajanje (ur:m)	Predpranje	Pranje	Mehčalec za perilo	Prašek	Tekočina					
	Nastavitev	Razpon				1	2	3							
1	Mešano	40°C	☼ - 40°C	1000	6	0:59	-	●	○	-	✓	-	-	-	-
2	Bombaž	60°C	☼ - 60°C	1000	6	0:59	-	●	○	✓	✓	-	-	-	-
3	Bombaž	40°C	☼ - 40°C	1000	6	0:45	-	●	○	-	✓	-	-	-	-
4	Bombaž	30°C	☼ - 30°C	1000 (***)	3	0:30	-	●	○	-	✓	73	0,120	26	27
5	Sintetika	30°C	☼ - 30°C	1000	3,5	0:59	-	●	○	-	✓	-	-	-	-
6	Svila in občutljivo perilo	30°C	☼ - 30°C	600 (***)	1	0:59	-	●	○	-	✓	-	-	-	-
7	Volna	40°C	☼ - 40°C	800	1	0:59	-	●	○	-	✓	-	-	-	-
8	Hitro	20°C	☼ - 20°C	1000 (***)	1,5	0:15	-	●	○	-	✓	-	-	-	-
9	Bombaž (2)	40°C	☼ - 60°C	1000	6	4:00	-	●	○	✓	✓	53	1,000	63	45
10	Sintetika (3)	40°C	☼ - 60°C	1000	3,5	2:55	-	●	○	✓	✓	40	0,800	55	43
11	Belo perilo	60°C	☼ - 90°C	1000	6	2:30	● +90°	●	○	✓	✓	64	0,561	41	55
12	Športna ob.	30°C	☼ - 30°C	600	2,5	0:50	-	●	○	-	✓	-	-	-	-
13	20 °C	20°C	☼ - 20°C	1000	6	1:50	-	●	○	-	✓	64	0,155	25	22
14	Eco 40-60 (1)	40 °C	40°C	951	6	2:55	-	●	○	✓	✓	62	0,780	50	39
				951	3	2:25	-	●	○	✓	✓	62	0,530	38	36
				951	1,5	2:25	-	●	○	✓	✓	62	0,530	38	38
15	Izpiranje + ožemanje	-	-	1000	6	0:55	-	-	○	-	-	-	-	-	-
16	Ožemanje + izpust*	-	-	1000	6	0:10	-	-	-	-	-	-	-	-	-

● Zahtevan odmerek ○ Izbirni odmerek

Trajanje cikla, ki je prikazano na zaslonu ali v navodilih za uporabo, je le ocena, ki temelji na standardnih pogojih. Dejansko trajanje se lahko spreminja glede na več dejavnikov, kot so temperatura in tlak dovodne vode, temperatura v okolici, količina pralnega sredstva, vrsta in količina perila, izravnavanje obremenitve in izbrane dodatne možnosti. Podane vrednosti za programe, ki niso program Eco 40-60, so zgolj indicacije.

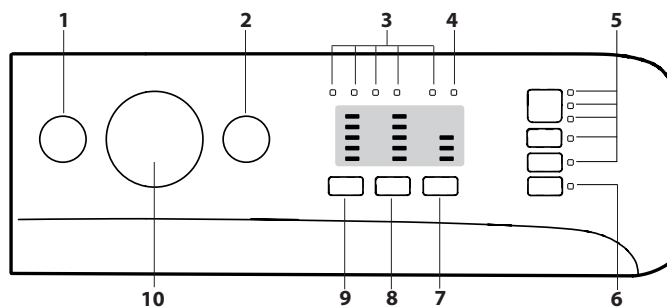
1) Eco 40-60 - Preizkusni cikel pranja v skladu z uredbo EU Ecodesign 2019/2014. Najbolj učinkovit program glede porabe energije in vode za pranje običajno umazanega bombažnega perila.

Za vse inštitute za preizkušanje:

- Dolgi cikel za bombažno perilo: nastavite cikel 9 na temperaturo 40 °C.
- Dolgi cikel za sintetično perilo: nastavite cikel 10 na temperaturo 40 °C.

OPIS IZDELKA

- Zgornji del
- Predal za odmerjanje pralnega sredstva
- Nadzorna plošča
- Ročaj
- Vratca za dostop
- Črpalka za izpust (za podstavkom)
- Spodnji pokrov (odstranljiv)
- Nastavljive nožice (2)

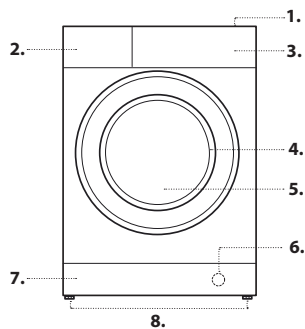

PREDAL ZA ODMERJANJE PRALNEGA SREDSTVA

Predal 1: Sredstvo za predpranje (v prašku)
Predal 2: Pralno sredstvo (v prašku ali tekoče)

Če uporabljate tekoče pralno sredstvo, za pravilno doziranje uporabite odstranljivo plastično pregrado A (priloženo). Če uporabljate pralni prašek, vstavite pregrado v režo B.

Predal 3: Dodatki (mehčalec za perilo ipd.)
Nivo mehčalca za perilo ne sme nikoli presežati nivoja »max« (maksimalno), ki je označen na srednjem stebrčku.

! Za bela bombažna oblačila, predpranje in pranje pri temperaturah nad 60 °C uporabite pralni prašek.

! Sledite navodilom, ki so na voljo na embalaži pralnega sredstva.

! Za odstranitev predala pritisnite ročico C in predal izvlcite navzven.

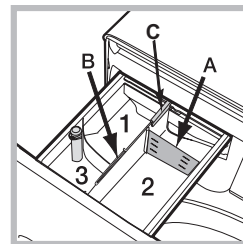

CIKLI PRANJA

Upoštevajte navodila na simbolih etikete z navodili za nego oblačila. Vrednost na simbolu je največja priporočena temperatura pranja oblačila.



Mešano

Za pranje mešanega in barvnega perila skupaj.

Bombaž 60°

Ta cikel je zasnovan za pranje bombažnih oblačil – predvsem belih. Zanj lahko uporabljate tudi pralni prašek.

Bombaž 40°

Kratek cikel, zasnovan za pranje občutljivega bombažnega perila.

Bombaž 30°

Kratek cikel, zasnovan za pranje mešanice bombažnih in sintetičnih tkanin – pranje belega in barvnega perila skupaj.

Sintetika 30°

Primerno za pranje zmerno umazanih oblačil, izdelanih iz sintetičnih vlaken (na primer poliestra, poliakrila, viskoze ipd.) ali tkanin iz mešanice sintetične in bombaža.

Svila in občutljivo perilo

Za pranje vseh svilnatih in občutljivih oblačil. Priporočamo uporabo posebnega pralnega sredstva, ki je zasnovano za pranje občutljivega perila.

Volna

Vsa volnena oblačila lahko perete v programu 7, čeprav imajo etiketo »ročno pranje«. Za najboljše rezultate uporabite posebna pralna sredstva in ne naložite več kot 1 kg perila.

Hitro

Ta cikel osveži vaša oblačila v samo 15 minutah.

Bombaž 40°-60°

Primerno za pranje brisač, spodnjega perila, namiznih prtov in podobnih izdelkov iz odpornega platna in bombaža, ki so srednje ali zelo umazani.

Sintetika 40°-60°

Posebej za sintetično perilo. Če je umazanijo težko odstraniti, lahko temperaturo dvignete na 60° in uporabite pralni prašek.

Belo perilo

Za zelo umazano belo perilo in odporne barve.

Športna ob.

Ta način je zasnovan za pranje rahlo umazanih športnih oblačil (trenirk, kratkih hlač ipd.). Za najboljše rezultate priporočamo, da ne presežete največje zmogljivosti pranja, ki je označena v »Tabeli ciklov pranja«. Priporočamo, da uporabite količino tekočega pralnega sredstva za polovico polnjenja.

20 °C

Za pranje rahlo umazanih bombažnih oblačil pri temperaturi 20 °C.

Eco 40-60

Za pranje običajno umazanega bombažnega perila z oznako za pranje pri 40 ali 60 °C skupaj v istem ciklu. To je standardni program za bombažno perilo in je najbolj učinkovit pri porabi vode in energije.

Izpiranje + ožemanje

Zasnovano za izpiranje in ožemanje.

Ožemanje + izpust

Zasnovano za ožemanje in izpust vode.

INDIKATORSKE LUČKE FAZE CIKLOV PRANJA

Ko izberete zeleni cikel pranja in se ta tudi začne, se indikatorske lučke zaporedoma prižigajo, da označijo fazo cikla, ki trenutno poteka.

Pranje

Izpiranje

Ožemanje

Izpust

Konec cikla pranja

INDIKATOR ZAKLENJENIH VRATC

Ko sveti ta indikator, so vratca zaklenjena. Če želite preprečiti škodo, pred odpiranjem vratc počakajte, da ta simbol ugasne.

Če želite odpreti vratca med potekom cikla, pritisnite gumb ZAGON/PREMOR . Če je simbol izklopljen, lahko odprete vratca.

PRVA UPORABA

Po namestitvi naprave in pred prvo uporabo opravite cikel pranja s pralnim sredstvom, vendar brez perila, tako da nastavite »Samочиščenje« .

VSAKODNEVNA UPORABA

Perilo pripravite v skladu s priporočili v razdelku »NAMIGI IN NASVETI«.

- Zaženite pralni stroj s pritiskom gumba VKLOP/IZKLOP . Vse indikatorske lučke se za nekaj trenutkov osvetlijo, nato ostanejo prižgane samo lučke, ki odgovarjajo nastavitvam izbranemu ciklu pranja; indikatorska lučka ZAGON/PREMOR utripa.

- Odprite vratca. Naložite perilo, pri čemer se prepričajte, da ne presežete maksimalne količine polnjenja, ki je označena v tabeli cikla pranja.

- Izvlecite predal za odmerjanje pralnega sredstva in dodajte pralno

sredstvo v ustrezen predal, kot je opisano v razdelku »PREDAL ZA ODMERJANJE PRALNEGA SREDSTVA«.

- Zaprite vratca.

- Nastavite vrtljivi gumb ZA IZBIRO CIKLA PRANJA na zelen cikel pranja.

- Spreminjanje temperature in/ali ožemanja: s pritiskanjem gumba °C lahko postopoma znižate temperaturo na nivo hladnega pranja (20 °C). Hitrost ožemanja lahko postopoma znižate s pritiskanjem gumba , dokler ga popolnoma ne onemogočite (nastavitev). Če znova pritisnete ta gumba, se obnovijo največje dovoljene vrednosti.

- Izberite zelene možnosti.

ZAGON CIKLA

Pritisnite gumb START/PAUSE .

Stroj bo zaklenil vratca (sveti simbol) in boben se bo začel vrteti. Vratca se bodo odklenila (ugasnjen simbol) in nato znova zaklenila (sveti simbol) med pripravljalno fazo posameznega cikla pranja. »Klikanje« je del mehanizma za zaklepanje vratc. Ko se vratca zaklenejo, voda vstopi v boben in zažene se faza pranja.

PREMOR CIKLA

Za vklop premora cikla pranja znova pritisnite gumb ZAGON/PREMOR in indikatorska lučka bo utripala oranžno. Če simbol ni prižgan, so vratca mogoče odprta. Če želite zagnati cikel pranja s točke, na kateri je bil prekinjen, znova prit. ZAGON/PREMOR .

ODPIRANJE VRATC, ČE JE POTREBNO

Ko se zažene cikel, zasveti indikatorska lučka , ki sporoča, da vratca ni mogoče odpreti. Med izvajanjem cikla pranja bodo vratca zaklenjena. Če želite vratca odpreti med potekom cikla (na primer zaradi dodajanja ali odstranjevanja oblačil), pritisnite gumb ZAGON/PREMOR , da aktivirate premor cikla. Indikatorska lučka bo utripala oranžno. Če simbol ni prižgan, so vratca mogoče odprta. Znova pritisnite gumb ZAGON/PREMOR , da nadaljujete cikel.

SPREMINJANJE CIKLA PRANJA MED IZVAJANJEM

Če želite spremeniti cikel pranja med njegovim potekom, s pritiskom na gumb ZAGON/PREMOR aktivirajte premor delovanja pralnega stroja (povezani indikator bo utripal oranžno), nato izberite zeleni cikel in znova pritisnite gumb ZAGON/PREMOR .

! Če želite preklicati cikel, ki se je že začel, pritisnite in držite gumb VKLOP/IZKLOP . Cikel se ustavi in stroj se izklopi.

KONEC CIKLA

Ko se cikel konča, zasveti indikatorska lučka . Vratca lahko odprete, ko se ugasne indikatorska lučka . Odprite vratca in izklopite stroj. Če ne pritisnete gumba »VKLOP/IZKLOP« , se bo pralni stroj samodejno izklopil po približno 10 minutah. Zaprite pipo za vodo, odprite vratca in izpraznite pralni stroj. Vratca pustite odprta, da se boben posuši.

FUNKCIJE

- Če izbrana možnost ni združljiva z nastavljenim ciklom pranja, bo začela utripati indikatorska lučka in možnost ne bo aktivirana.
- Če izbrana možnost ni združljiva s predhodno izbrano možnostjo, bo indikatorska lučka utripala skupaj z zvočnim opozorilom (3 piski). Aktivirana bo samo zadnja možnost. Zasveti indikatorska lučka, ki je povezana z aktivirano možnostjo.

Sredstvo za odstranjevanje madežev

S to funkcijo lahko izberete vrsto umazanije, s čimer optimizirate cikel za odstranjevanje madežev. Izberete lahko naslednje vrste madežev:

- **Hrana:** za madeže, ki jih na primer povzročata hrana in pijača.
- **Delo:** na primer za madeže od olja in črnila.
- **Zunanji elementi:** na primer za blato in madeže od trave.

! Trajanje cikla pranja se spreminja glede na vrsto izbranega madeža.

Dodatno izpiranje

Z izbiro te funkcije povečate učinkovitost izpiranja in zagotovite optimalno odstranitev pralnega sredstva. To je še posebej uporabno za občutljivo kožo.

Enostavno likanje

Z izbiro te funkcije boste cikle pranja in izpiranja prilagodili tako, da boste omejili oblikovanje gub na oblačilih.

Časovnik vklopa

Če želite nastaviti zamik vklopa izbranega cikla, večkrat pritisnite ustrezen gumb, dokler ne nastavite zelenega obdobja zamika zagona (3h-6h-9h).

Ko gumb pritisnete še četrtrič, izklopite to možnost.

Po pritisku na gumb ZAGON/PREMOR lahko čas zamika zgolj znižujete, dokler se ne zažene nastavljeni cikel.



Temperatura °C

Vsak cikel pranja ima predhodno določeno temperaturo. Če želite spremeniti to temperaturo, pritisnite °C gumb.

Ožemanje

Vsak cikel pranja ima predhodno določeno hitrost ožemanja. Če želite spremeniti to hitrost ožemanja, pritisnite gumb .

ZAKLEP PRED OTROKI

Če želite aktivirati zaklep nadzorne plošče, gumb pritisnite in ga približno 2 sekundi držite. Prižgan simbol  označi, da je nadzorna plošča zaklenjena. S tem preprečite nehoteno spreminjanje ciklov pranja (razen gumba VKLOP/IZKLOP ), kar je še posebej koristno, če imate doma otroke. Če želite izklopiti zaklep nadzorne plošče, pritisnite in približno 2 sekundi držite gumb.

NAMIGI IN NASVETI

Perilo sortirajte glede na:

Vrsto tkanine (bombaž, mešana tkanina, sintetična, volna, oblačila za ročno pranje). Barvo (ločite barvna oblačila od belih, nova barvna oblačila morate prati ločeno). Občutljivo perilo (majhne kose, kot so najlonke, in kose s kljukicami, kot so nedrčki, vstavite v tkaninasto vrečko).

Izpraznite žepe:

Predmeti, kot so kovanci ali vžigalniki, lahko poškodujejo pralni stroj in boben. Preverite vse gumbe.

Upoštevajte priporočila za odmerjanje/dodatke

S tem boste optimizirali rezultat pranja, preprečili nastanek dražečih ostankov odvečnega detergenta v perilu in prihranili, saj ne boste po nepotrebnem porabljali detergenta.

Uporabite nizke temperature in daljše programe

Najbolj učinkoviti programi z nizko porabo energije so na splošno tisti, ki delujejo dlje časa pri nižjih temperaturah.

Upoštevajte navedeno količino

V pralni stroj naložite največ toliko perila, kot je označeno v »Tabeli ciklov pranja«, da boste varčevali z vodo in energijo.

Hrup in preostala vsebnost vlage

Na ti dve lastnosti vpliva hitrost centrifuge, večja kot je hitrost centrifuge, večji bo hrup in manjša bo preostala vsebnost vlage.

NEGA IN VZDRŽEVANJE

Preden opravite čiščenje in vzdrževanje, izklopite pralni stroj in ga odklopite iz električnega napajanja. Za čiščenje pralnega stroja ne uporabljajte vnetljivih tekočin. Redno čistite in vzdržujte pralni stroj (vsaj 4-krat letno).

Odklopite dovod vode in električno napajanje



Po vsakem pranju zaprite pipo za vodo. S tem omejite obrabo hidravličnega sistema v pralnem stroju in pomagajte preprečiti iztekanje. Pralni stroj med čiščenjem in vzdrževanjem odklopite.

Čiščenje pralnega stroja

Zunanje dele in gumijaste komponente stroja lahko očistite z mehko krpo, ki jo zmocite z mlačno milnico. Ne uporabljajte topil ali abrazivnih sredstev.

Pralni stroj ima cikel »Samočiščenje«  notranjih delov, ki ga morate zagnati s praznim bobnom.

Če želite optimizirati cikel čiščenja pralnega stroja, lahko uporabite pralno sredstvo (10 % navedene količine za rahlo umazana oblačila) ali posebne dodatke. Priporočamo zagon cikla čiščenja na vsakih 40 ciklov pranja.

Za zagon cikla hkrati pritisnite gumba  in  ter ju 5 sekund pridržite.

Cikel se bo samodejno zagnal in se bo izvajal približno 70 minut. Če želite zaustaviti cikel, pritisnite gumb ZAGON/PREMOR .

Čiščenje predala za odmerjanje pralnega sredstva

Sperite ga pod tekočo vodo. Ta postopek redno ponavljajte.

Nega vratc in bobna

Vratca bobna vedno pustite odprta, da preprečite nastanek neprijetnih vonjav.

Čiščenje črpalke

Pralni stroj uporablja črpalke, ki se samodejno čistijo in ne zahtevajo nikakršnega vzdrževanja. Majhni predmeti (na primer kovanci ali gumbi) lahko včasih padejo v zaščitno predposodo v nosilcu črpalke.

! Prepričajte se, da se je cikel pranja končal in odklopite napravo.

Za dostop do predposode:

1. Odstranite prekrivno ploščo s sprednjega dela stroja, tako da najprej pritisnete v sredino plošče in jo nato potisnete navzdol na obeh straneh, da jo odstranite;
2. Sprostite odvodno črpalke, tako da jo obrnete v levo. Pri tem bo običajno priteklo nekaj vode;
3. Temeljito očistite notranjost;
4. Pokrov privijte nazaj;
5. Ploščo vrnite nazaj na mesto, pri čemer se prepričajte, da se kljukice usedejo na svoje mesto, preden potisnete panel nazaj na napravo.

Preverjanje dovodne cevi za vodo

Dovodno cev za vodo preverite vsaj enkrat letno. Če je razpokana ali zlomljena, jo morate zamenjati. Med pranjem lahko voda pod visokim tlakom nenadoma razpoči cev.

! Nikoli ne uporabljajte rabljenih cevi.

SISTEM IZRAVNAVANJA OBREMENITVE

Pred vsakim ciklom ožemanja boben neprekinjeno vrtil pri hitrosti, ki je rahlo večja od hitrosti pranja, s čimer prepreči prekomerne vibracije pred ožemanjem in enakomerno razporedi naloženo perilo. Če stroj po več poskusih ne more pravilno izravnati obremenitve, bo ožemanje potekalo pri nižji hitrosti. Če je obremenitev izjemno neenakomerna, bo pralni stroj namesto ožemanja zagnal postopek izravnavanja obremenitve. Če želite izboljšati porazdelitev in ravnovesje obremenitve, priporočamo, da v stroj naložite mešanico večjih in manjših kosov perila.

DODATNA OPREMA

Obrnite se na našo službo za tehnično pomoč in preverite, ali je naslednja dodatna oprema na voljo za ta model pralnega stroja.

Komplet za zlaganje

S pomočjo tega pripomočka lahko na zgornji del pralnega stroja namestite sušilni stroj, s čimer prihranite pri prostoru in olajšate polnjenje in praznjenje sušilnega stroja.





TRANSPORT IN RAVNANJE

Pralnega stroja ne dvigujte za zgornji del.

Odklopite stroj in zaprite pipo. Prepričajte se, da ste trdno zaprli vratca in predal za odmerjanje pralnega sredstva. Cev za polnjenje odklopite iz pipe in nato odklopite odvodno cev. Spraznite preostalo vodo iz cevi in jih zavarujte, da se ne poškodujejo med transportom. Namestite transportne vijake nazaj. V obratnem vrstnem redu ponovite postopek odstranitve transportnih vijakov, ki je opisan v »Vodniku za zagotavljanje zdravja in varnosti pri delu ter namestitvev«.

ODPRAVLJANJE NAPAK

Pralni stroj lahko občasno neha delati. Preden se obrnete na tehnično pomoč, se prepričajte, da težave ne morete enostavno rešiti s pomočjo naslednjega seznama.

Nepravilnosti	Možni vzroki/rešitve
Pralni stroj se ne zažene.	Stroj ni priključen v vtičnico ali pa vtič ne vzpostavi kontakta.
	Zmanjkalo je električne energije.
Cikel pranja se ne zažene.	Vratca pralnega stroja niso pravilno zaprta.
	Niste pritisnili gumba VKLOP/IZKLOP  .
	Niste pritisnili gumba ZAGON/PREMOR  .
	Niste odprli pipe za vodo.
	Nastavili ste zamik časa zagona.
Stroj se ne napolni z vodo ali pa hitro utripa indikatorska lučka prve stopnje cikla pranja.	Vhodna cev za vodo ni priključena na pipo.
	Cev je zvita.
	Niste odprli pipe za vodo.
	Zmanjkalo je vode.
	Prenizek tlak vode.
	Niste pritisnili gumba ZAGON/PREMOR  .
Pralni stroj se nenehno polni in prazni z vodo.	Odvodna cev ni nameščena na višino od 65 do 100 cm od tal.
	Prosti konec cevi je potopljen v vodo.
	Sistem odvodnih cevi nima odzračevanja.
Pralni stroj se ne prazni in se ne vrti.	Če težave ni mogoče odpraviti niti po teh preverjanjih, zaprite pipo, izklopite stroj in se obrnite na službo za tehnično pomoč. Če je vaše stanovanje v visokem nadstropju, lahko pride do težav s povratnim pretokom, zaradi česar se pralni stroj nenehno polni in prazni z vodo. V trgovinah so na voljo posebni ventili, ki preprečujejo povratni pretok in tako odpravijo to težavo.
	Cikel ne vključuje praznjenja. Pri določenih ciklih ga morate ročno zagnati.
	Odvodna cev je zvita.
Prekomerne vibracije pralnega stroja med ciklom ožemanja.	Odvodni vod je zamašen.
	Med namestitvijo niste pravilno odblokirali bobna.
	Pralni stroj ne stoji naravnost.
Pralni stroj pušča.	Pralni stroj je blokiran med omarami in steno.
	Vhodna cev za vodo ni pravilno privita.
	Predal za odmerjanje pralnega sredstva je oviran.
Utripajo indikatorske lučke »Funkcije« skupaj z indikatorsko lučko »ZAGON/PREMOR« , hkrati pa neprekinjeno sveti indikatorska lučka poteka programa pranja ali ZAKLENJENA VRATCA.	Odvodna cev ni pravilno pritrjena.
	Izklopite stroj in ga odklopite iz napajanja. Počakajte približno 1 minuto in ga nato znova vklopite. Če težave ne odpravite, se obrnite na službo za tehnično pomoč.
Pri pranju nastaja preveč pene.	Pralno sredstvo ni primerno za strojno pranje perila (na pralnem sredstvu mora pisati »za pranje v pralnem stroju« ali »za ročno in strojno pranje perila« ali podobno).
	Uporabili ste preveč pralnega sredstva.

Pravila uporabe, standardna dokumentacija, naročanje nadomestnih delov in dodatne informacije o izdelkih so na voljo:

- Uporaba QR-kode v vaši napravi
- Z obiskom naših spletnih strani docs.indesit.eu in parts-selfservice.indesit.com
- Druga možnost je, da se obrnete na našo **Servisno službo** (Telefonsko številko najdete v garancijski knjižici). Ko stopite v stik z našo servisno službo, navedite kodo, ki so zapisane na identifikacijski ploščici izdelka.

Informacije o popravilih in vzdrževanju za uporabnike lahko najdete na naslovu www.indesit.com

Informacije o modelu lahko najdete z uporabo QR-kode na energetske nalepki. Na nalepki je tudi identifikator modela, ki ga lahko uporabite za iskanje na portalu registra na naslovu <https://eprel.ec.europa.eu>

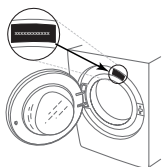

ČIŠČENJE IN VZDRŽEVANJE

Med čiščenjem in vzdrževanjem vedno izklopite pralni stroj in izvlecite vtič iz vtičnice.
Za čiščenje pralnega stroja ne uporabljajte vnetljivih tekočin.

ČIŠČENJE ZUNANJOSTI PRALNEGA STROJA

Zunanje dele pralnega stroja obrišite z mehko vlažno krpo.

Za čiščenje nadzorne plošče ne uporabljajte čistil za steklo ali vsestranskih oziroma abrazivnih čistil in podobnih sredstev, saj lahko z njimi poškodujete natisnjene oznake.

PREGLED DOVODNE CEVI ZA VODO

Redno preglejte, da na dovodni cevi ni razpok. Če je poškodovana, jo nadomestite z novo cevjo, ki jo lahko dobite prek naše službe za poprodajne storitve ali pri specializiranem prodajalcu.

Ovisno od vrste cevi:

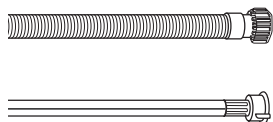

Če ima dovodna cev prozoren sloj, redno preglejte, da na katerem mestu ni močnejše obarvana. Če je, cev morda pušča in jo je treba zamenjati.

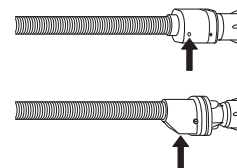

Pri ceveh z vodno zaporo: preverite majhno kontrolno okence varnostnega ventila (glejte puščico). Če je rdeče, se je sprožila funkcija zaustavitve vode in cev je treba zamenjati z novo. Cev odvijte tako, da pritisnete gumb za sprostitvev (če je na voljo), med odvijanjem cevi.

ČIŠČENJE MREŽNIH FILTROV V DOVODNI CEVI VODE

1. Zaprite pipo in odvijte dovodno cev.

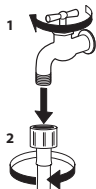

2. Pazljivo očistite mrežni filter na koncu cevi s fino krtačo.

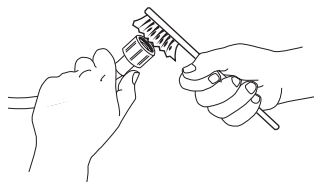

3. Ročno odvijte dovodno cev na zadnji strani pralnega stroja. S kleščami izvlecite mrežni filter iz ventila na zadnji strani pralnega stroja in ga pazljivo očistite.

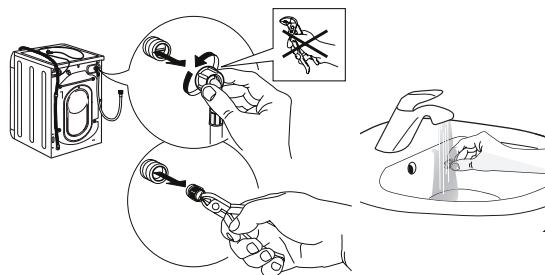

4. Ponovno vstavite mrežni filter. Dovodno cev ponovno priključite na vodovodno pipo in pralni stroj. Za priključitev dovodne cevi ne uporabljajte orodja. Odprite vodovodno pipo in preverite, ali so vsi priključki tesni.

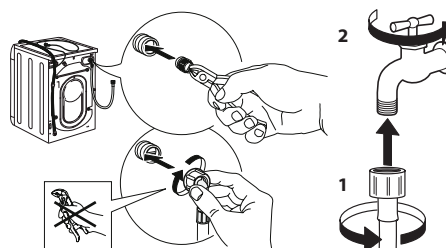

ČIŠČENJE PREDALA ZA ODMERJANJE PRALNEGA SREDSTVA

Predal odstranite tako, da ga dvignete in izvlečete (glejte sliko).

Sperite ga pod tekočo vodo. Ta postopek redno ponavljajte.

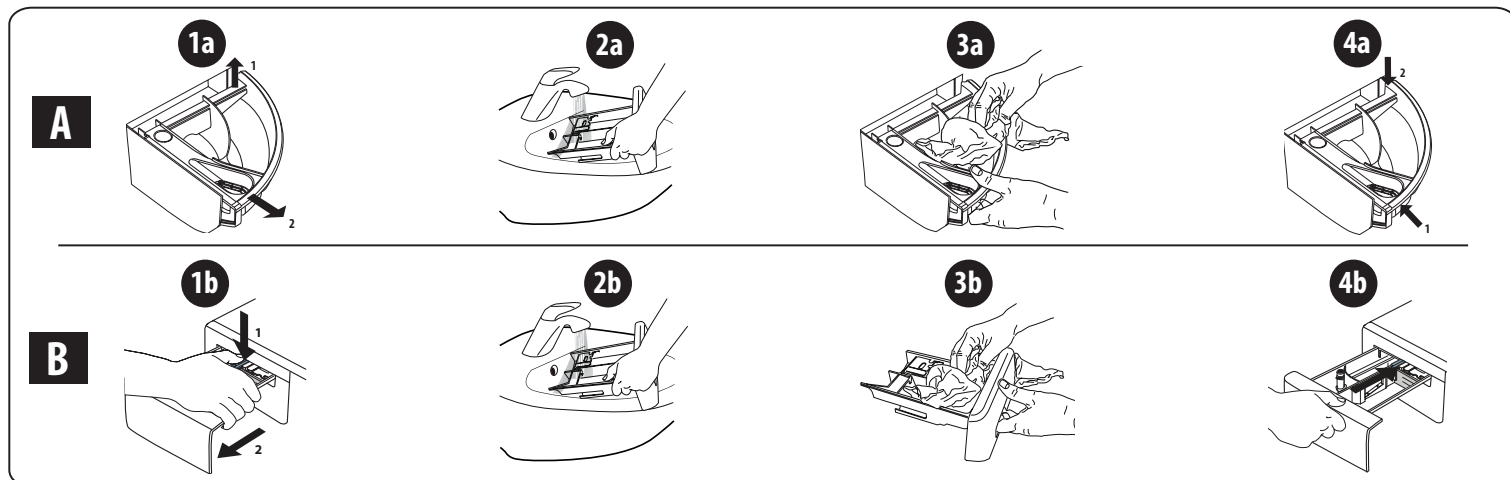

ČIŠČENJE VODNEGA FILTRA/IZPUST PREOSTALE VODE

Pred čiščenjem vodnega filtra ali izpustom preostale vode, izklopite in odklopite pralni stroj. Če ste uporabili program za pranje z vročo vodo, počakajte, da se voda shladi, preden jo izpustite.

Redno čistite filter na tri mesece, sicer se lahko zamaši in ne boste mogli izpustiti vode.

Če stroj ne more izpustiti vode, se na zaslonu prikaže, da je morda prišlo do zamažitve vodnega filtra.

1. Odstranite loputo: z izvijačem naredite to, kar je prikazano na naslednji sliki.

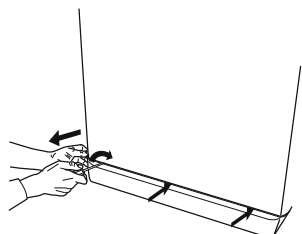

2. Posoda za izpuščeno vodo: pod vodni filter postavite nizko in široko posodo, ki bo zbrala preostalo vodo.

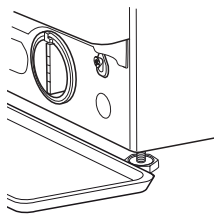

3. Izpust vode: počasi obračajte filter v nasprotni smeri urnega kazalca, dokler ne izteče vsa voda. Počakajte, da vsa voda izteče, ne da bi odstranili filter. Ko je posoda polna, privijte vodni filter v smer urinih kazalcev. Izpraznite posodo. Postopek ponavljajte, dokler iz pralnega stroja ne izteče vsa voda.

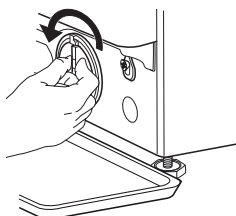

4. Odstranjevanje filtra: pod vodni filter postavite bombažno krpo, ki lahko vpije manjšo količino preostale vode. Nato odstranite vodni filter tako, da ga zavrtite v nasprotno smer urnega kazalca.

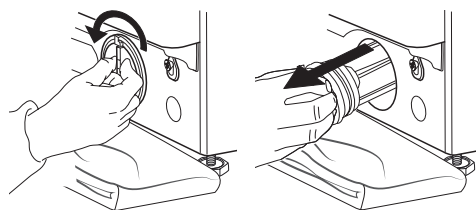

5. Očistite vodni filter: odstranite ostanke iz filtra in ga sperite pod tekočo vodo.

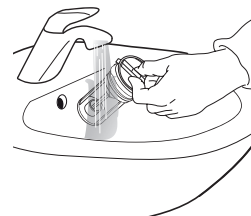

6. Vstavite vodni filter in znova namestite spodnji pokrov: znova vstavite vodni filter tako, da ga zavrtite v smeri urnega kazalca. Prepričajte se, da ga zavrtite do konca. Ročica filtra mora biti postavljena navpično. Vodotesnost vodnega filtra lahko preizkusite tako, da v predal za pralno sredstvo nalijete približno 1 liter vode. Nato znova namestite spodnji pokrov.

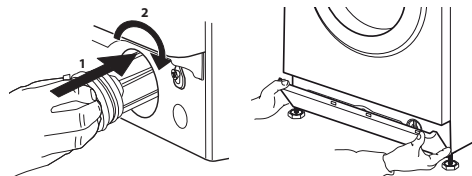

TRANSPORT IN ROKOVANJE

Pralnega stroja nikoli ne dvigajte tako, da primete zgornji pokrov.

1. Izvlecite vtič in zaprite pipo za vodo.
2. Vratca in predal za odmerjanje pralnega sredstva morata biti dobro zaprta.
3. Snemite dovodno cev s pipe za vodo in jo odstranite iz odtoka. Odlijte preostalo vodo iz cevi in cevi pritrdite, da se ne poškodujejo med transportom.
4. Znova namestite transportne vijake. Upoštevajte navodila za odstranjevanje transportnih vijakov v »Priročniku za namestitev« v obratnem vrstnem redu.

Pomembno: pralni stroj lahko prevažate samo po predhodni pritrditvi transportnih vijakov.

POPRODAJNE STORITVE

PREDEN POKLIČETE POPRODAJNO SLUŽBO

1. Preverite, ali lahko težavo odpravite sami s pomočjo nasvetov, navedenih v poglavju **ODPRAVLJANJE NAPAK**

ČE SE NAPAKA PO ZGORNJIH PREVERJANJIH ŠE VEDNO POJAVLJA, STOPITE V STIK Z NAJBLIŽJIM POPRODAJNIM SERVISOM

Če potrebujete pomoč, pokličite številko, ki je navedena v garancijskem listu.

Ko se obrnete na našo poprodajno službo, je vedno treba navesti:

- kratek opis napake;
- vrsto in natančen model stroja;

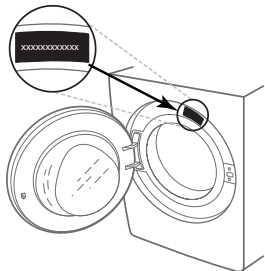

2. Izklopite in ponovno vklopite stroj, da preverite, ali ste napako odpravili.

- številko servisa (številko za besedo Service na tipski tablici);

SERVICE 0000 000 00000



- vaš polni naslov;
- vašo telefonsko številko.

Če je potrebno popravilo, se obrnite na pooblaščen poprodajni servis (ki vam zagotovi originalne nadomestne dele in pravilno izvedbo popravila).

HVALA NA KUPOVINI PROIZVODA KOMPANIJE INDESIT

Da biste dobili kompletniju podršku, registrujte svoj aparat na adresi www.indesit.com/register



Pažljivo pročitajte bezbedosna uputstva pre upotrebe aparata.

Pre korišćenja mašine za pranje veša obavezno uklonite transportne vijke.

Podrobnija uputstva o njihovom uklanjanju možete pronaći u odeljku „Slikovna uputstva za instalaciju“.

KONTROLNA TABLA

1. Taster ON/OFF
2. Taster i signalno svetlo START/PAUSE
3. Lampice za NAPREDOVANJE CIKLUSA
4. Indikator ZAKLJUČANIH VRATA
5. Tasteri i lampice OPCIJA
6. Taster i signalno svetlo ZAKLJUČAVANJE KONTROLNE TABLE
7. Taster ODLOŽENO POKRETANJE
8. Taster CENTRIFUGA
9. Taster TEMPERATURA
10. DUGME PROGRAMATORA



TABELA S PROGRAMIMA PRANJA

Program pranja		Temperatura		Maksimalni broj obrtaja centrifuge (obrt. u min.)	Maksimalni kapacitet (kg)	Trajanje (h : m)	Deterdženti i dodatna sredstva			Preporučeni deterdžent		Preostala vlažnost u % (**)	Potrošnja struje kWh	Ukupna potrošnja vode u l	Temperatura pranja veša °C
		Podešavanje	Opseg				Pret-pranje	Pranje	Omekšivač	Praškasti	Tečni				
1	Mešane tkanine	40°C	☼ - 40°C	1000	6	0:59	-	●	○	-	✓	-	-	-	-
2	Pamuk	60°C	☼ - 60°C	1000	6	0:59	-	●	○	✓	✓	-	-	-	-
3	Pamuk	40°C	☼ - 40°C	1000	6	0:45	-	●	○	-	✓	-	-	-	-
4	Pamuk	30°C	☼ - 30°C	1000 (***)	3	0:30	-	●	○	-	✓	73	0,120	26	27
5	Sintetika	30°C	☼ - 30°C	1000	3,5	0:59	-	●	○	-	✓	-	-	-	-
6	Svila/Osetljivo	30°C	☼ - 30°C	600 (***)	1	0:59	-	●	○	-	✓	-	-	-	-
7	Vuna	40°C	☼ - 40°C	800	1	0:59	-	●	○	-	✓	-	-	-	-
8	Brzo	20°C	☼ - 20°C	1000 (***)	1,5	0:15	-	●	○	-	✓	-	-	-	-
9	Pamuk (2)	40°C	☼ - 60°C	1000	6	4:00	-	●	○	✓	✓	53	1,000	63	45
10	Sintetika (3)	40°C	☼ - 60°C	1000	3,5	2:55	-	●	○	✓	✓	40	0,800	55	43
11	Bele tkanine	60°C	☼ - 90°C	1000	6	2:30	● +90°	●	○	✓	✓	64	0,561	41	55
12	Sport	30°C	☼ - 30°C	600	2,5	0:50	-	●	○	-	✓	-	-	-	-
13	20°C	20°C	☼ - 20°C	1000	6	1:50	-	●	○	-	✓	64	0,155	25	22
14	Eco 40-60 (1)	40 °C	40°C	951	6	2:55	-	●	○	✓	✓	62	0,780	50	39
				951	3	2:25	-	●	○	✓	✓	62	0,530	38	36
				951	1,5	2:25	-	●	○	✓	✓	62	0,530	38	38
15	Ispiranje + Centrifuga	-	-	1000	6	0:55	-	-	○	-	-	-	-	-	-
16	Centrifuga + izbacivanje vode *	-	-	1000	6	0:10	-	-	-	-	-	-	-	-	-

● Potrebna doza ○ Opciona doza

Trajanje programa koje je navedeno na displeju ili u uputstvu za upotrebu predstavlja procenu zasnovanu na uobičajenim uslovima. Stvarno trajanje može da varira u zavisnosti od nekoliko faktora, poput npr. temperature i pritiska dovodne vode, temperature u okruženju, količine deterdženta, količine i vrste ubačenog veša, izbalansiranosti opterećenja i svih izabranih dodatnih opcija. Vrednosti navedene za programe izuzev programa Eco 40-60 su samo indikativne.

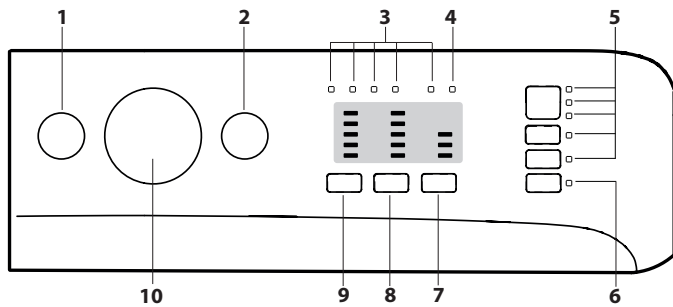
1) **Eco 40-60 - Probni program pranja u skladu sa regulativom Evropske unije za ekodizajn 2019/2014.** Najefikasniji program u pogledu potrošnje energije i vode za pranje umereno zaprljanog pamučnog veša.

Za sve institute za ispitivanje:

- 2) Dugi program pranja pamuka: podesite program 9 sa temperaturom od 40 °C.
- 3) Dugi program pranja sintetike: podesite program 10 sa temperaturom od 40 °C.

* Izborom programa 16, uz izuzeće faze centrifugiranja, samo ćete ispustiti vodu iz mašine za pranje veša.

** Posle završenog programa i centrifuge na maksimalnoj mogućoj brzini centrifuge dopuštenoj podrazumevanim programom.

*** Na ekranu će se prikazati predložena brzina centrifuge kao podrazumevana vrednost.

Napomena: za program Eco 40-60 u TABELA S PROGRAMIMA PRANJA je prikazana samo vrednost maksimalne efikasne centrifuge.

OPIS PROIZVODA

1. Radna ploča
2. Fioka za deterdžent
3. Kontrolna tabla
4. Ručka
5. Vrata
6. Drenažna pumpa (iza postolja)
7. Postolje (uklonjivo)
8. Podesive nožice (2)

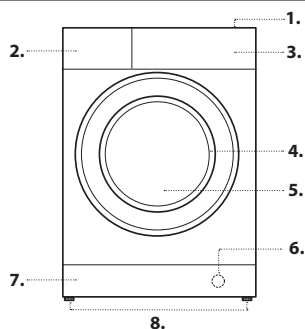

FIOKA ZA DETERDŽENT

Barijera 1: Deterdžent za pretpranje (u prahu)
Barijera 2: deterdžent za rublje (prah ili tekući deterdžent)

Tečni deterdžent **A** se koristi za doziranje tekućeg deterdženta.

Ako koristite prah, umetnite pregradu u otvor **B**.
Barijera 3: dodatni deterdženti za rublje (omekšivač i drugo)

Omekšivač nikada ne sme prelaziti "max" nivo na centralnom umetku.

! Koristite deterdžent u prahu za bijelo pamučno rublje i za predpranje ili pranje rublja na temperaturi iznad 60 °C.

! Pratite uputstva na pakovanju deterdženta.

! izvucite kontejner i pritisnite polugu **C** i izvucite je van.

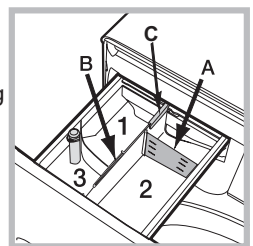

PROGRAMI PRANJA

Pratite simbole na etiketi s uputstvima za održavanje odeće. Vrednost navedena na simbolu predstavlja maksimalnu preporučenu temperaturu pranja datog artikla.



Mešane tkanine

Za pranje mešovitog i obojenog veša zajedno.

Pamuk 60°

Ciklus namenjen za pranje pamučnog veša, prvenstveno belog. Može da se koristi i uz deterdžent u prahu.

Pamuk 40°

Kratki ciklus namenjen za pranje osetljivog pamučnog veša.

Pamuk 30°

Kratak ciklus namenjen za pranje mešanog veša od pamuka i sintetičke, belog i obojenog istovremeno.

Sintetika 30°

Pogodno za pranje umereno zaprljanog veša od sintetičke tkanine (npr. poliester, poliakrilata, viskoze itd.) ili od mešovite tkanine (sintetička i pamučna vlakna).

Svila/Osetljivo

Za pranje svih svilenih i nežnih predmeta. Preporučujemo upotrebu deterdženta određenog za osetljivu garderobu.

Vuna

Programom 7 je moguće prati u mašini svu vunenu odeću, takođe i onu sa etiketom „samo ručno pranje“ . Za najbolje rezultate koristite poseban deterdžent i ne prelazite teret od 1 kg.

Brzo

Ovaj program služi za osvežavanje veša u samo 15 minuta.

Pamuk 40°-60°

Pogodno za pranje umereno do teško zaprljanih peškira, donjeg veša, stolnjaka itd. od otpornog platna ili pamuka.

Sintetika 40°-60°

Namenjen za pranje sintetičkog veša. U slučaju upornih mrlja može da se poveća temperatura do 60° i koristi čak i deterdžent u prahu.

Bele tkanine

Jako prljav beli veš.

Sport

Je predviđen za pranje puno zaprljane sportske odeće (kombinezoni, kratke pantalone itd.); za dobijanje najboljih rezultata preporučuje se da se ne premaši maksimalni teret naveden u „TABELA S PROGRAMIMA PRANJA“. Preporučuje se korišćenje tečnog deterdženta, upotreba doze pogodne za polovinu opterećenja.

20°C

Za pranje blago zaprljanog pamučnog veša na temperaturi od 20 °C.

Eco 40-60

Za pranje umereno zaprljanog pamučnog veša sa deklaracijom koja predviđa pranje na 40 °C ili 60 °C, zajedno u istom programu. Ovo je standardni program za pranje pamučnog veša i najefikasniji u pogledu potrošnje vode i energije.

Ispiranje + Centrifuga

Namenjeno za ispiranje i centrifugiranje.

Centrifuga + izbacivanje vode

Namenjeno za centrifugiranje i ispuštanje vode iz mašine.

INDIKATORSKE LAMPICE ZA FAZE PROGRAMA PRANJA

Nakon izbora željenog programa pranja i pokretanja tog programa, indikatorske lampice će se redom uključivati kako bi označile koja faza programa je trenutno u toku.

- pranje,
- ispiranje,
- centrifuga,
- ispuštanje vode,
- završetak programa.

INDIKATOR ZAKLJUČANIH VRATA

Ako ovaj simbol zasvetli, to znači da su vrata zaključana. Da bi se sprečio nastanak bilo kakvih oštećenja, najpre sačekajte da simbol nestane, pa tek potom otvorite vrata.

Da biste otvorili vrata tokom pokrenutog programa pranja, pritisnite dugme START/PAUSE ; kada indikatorska lampica prestane da svetli, možete da otvorite vrata.

PRVO KORIŠĆENJE MAŠINE

Nakon montaže mašine i pre prvog korišćenja, najpre pokrenite program pranja bez deterdženta i veša tako što ćete podesiti program „Automatsko čišćenje“ .

SVAKODNEVNO KORIŠĆENJE

Pripremite veš prateći preporuke koje su navedene u odeljku „SAVETI I PREPORUKE“.

- Uključite mašinu pritiskom na dugme ON/OFF . Sve indikatorske lampice će zasvetleti na nekoliko sekundi, a nakon toga će samo lampica koja odgovara podešavanjima za izabrani program pranja nastaviti da trajno svetli; osim toga, treperiće i indikatorska lampica START/PAUSE .
- Otvorite vrata. Ubacite veš u mašinu, vodeći pritom računa da ne premašite maksimalni kapacitet naveden u tabeli s programima.

- Izvucite fioku za deterdžent, a zatim sipajte deterdžent u odgovarajuću pregradu shodno uputstvima iz odeljka „FIOKA ZA DETERDŽENT“.

- Zatvorite vrata.

- Podesite obrtno dugme za izbor programa pranja na željeni program pranja.

- Izmenite temperaturu i/ili brzinu centrifuge: pritiskom na dugme možete postepeno smanjivati temperature sve do nivoa pranja hladnom vodom (20 °C). Brzinu centrifuge možete postepeno smanjivati pritiskom na dugme , sve do potpunog isključenja centrifuge (podešavanje). Ako ponovo pritisnete ovu dugmad, vratite maksimalne vrednosti.

- Izaberite željene opcije.

POKRETANJE PROGRAMA

Pritisnite dugme za START/PAUSE .

Mašina će zaključati vrata (zasvetleće simbol) i bubanj će početi da se obrće; vrata će se otključati (prestaće da svetli simbol) i zatim ponovo zaključati (zasvetleće simbol) i to je priprema faza svakog programa pranja. „Kliktanje“ je deo mehanizma zaključavanja vrata. Voda će ući u bubanj i, čim se vrata zaključaju, počće faza pranja.

PAUZIRANJE PROGRAMA

Da biste pauzirali program pranja, ponovo pritisnite dugme START/PAUSE ; indikatorska lampica će treperiti žutim svetlom. Ako indikatorska lampica ne svetli, možete da otvorite vrata. Da biste program pranja nastavili od tačke na kojoj je prekinut, ponovo pritisnite dugme START/PAUSE .

OTVARANJE VRATA, PO POTREBI

Nakon pokretanja programa pranja, indikatorska lampica će zasvetleti kako bi ukazala na to da se vrata ne mogu otvoriti. Vrata ostaju zaključana dokle god je program pranja u toku. Da biste otvorili vrata u toku pokrenutog programa, ako npr. želite da ubacite veš u mašinu ili ga pak izvadite iz nje, najpre pauzirajte program pritiskom na dugme START/PAUSE ; indikatorska lampica će treperiti žutim svetlom. Ako indikatorska lampica ne svetli, možete da otvorite vrata. Ponovo pritisnite dugme START/PAUSE da biste nastavili program.

PROMENA POKRENUTOG PROGRAMA PRANJA

Da biste promenili program pranja u toku već pokrenutog programa pranja, pauzirajte mašinu za pranje veša pritiskom na dugme START/PAUSE (odgovarajuća indikatorska lampica će treperiti žutim svetlom), izaberite željeni program, a zatim ponovo pritisnite dugme START/PAUSE . ! Da biste otkazali već pokrenuti program, pritisnite dugme ON/OFF i zadržite ga pritisnutog. Program će se zaustaviti, a mašina će se isključiti.

ZAVRŠETAK PROGRAMA

Kada se završi program, zasvetleće indikatorska lampica ; kada indikatorska lampica prestane da svetli, možete da otvorite vrata. Otvorite vrata, a zatim isključite mašinu. Ako ne pritisnete dugme ON/OFF , mašina za pranje veša će se isključiti automatski nakon otprilike 10 minuta. Zatvorite slavinu za vodu, otvorite vrata i izvadite veš iz mašine za pranje veša. Otvorite vrata da bi bubanj mogao da se osuši.

OPCIJE

- Ukoliko izabrana opcija nije kompatibilna sa podešenim programom pranja, indikatorska lampica će treperiti i opcija se neće aktivirati.
- Ukoliko izabrana opcija nije kompatibilna sa drugom prethodno podešenom opcijom, indikatorska lampica će treperiti uz oglašavanje zvučnog signala (3 „bipa“) i samo ta druga opcija će se aktivirati; uključite se indikatorska lampica koja odgovara aktiviranoj opciji.

Uklanjanje fleka

Ova opcija omogućava izbor vrste nečistoće u cilju optimalnog prilagođavanja programa za uklanjanje mrlja. Možete da izaberete sledeće vrste nečistoće:

- fleke od hrane: za mrlje od npr. namirnica ili napitaka,
- fleke nastale za vreme rada: za mrlje od npr. maziva ili mastila,
- fleke nastale na polju: za npr. mrlje od blata ili trave.

!Trajanje programa pranja se razlikuje u zavisnosti od izabrane vrste nečistoće.

Dodatno ispiranje

Ova opcija omogućava povećanje efikasnosti ispiranja i optimalno uklanjanje deterdženta. Posebno korisna u slučaju osetljive kože.

Lako peglanje

Ako izaberete ovu opciju, programi pranja i centrifugiranja će se prilagoditi kako bi se smanjilo stvaranje nabora na vešu.

Odloženo pokretanje

Da biste podesili odloženo pokretanje izabranog programa, iznova pritisnite odgovarajuće dugme sve dok se ne prikaže željeno vreme odlaganja pokretanja (3 h – 6 h – 9 h). Ako dugme pritisnete četiri puta uzastopno, opcija će se deaktivirati.

Kada jednom pritisnete dugme START/PAUSE , vreme odlaganja možete da izmenite samo tako što ćete ga smanjivati sve dok se ne pokrene podešeni program.



Temperatura

Svaki program pranja ima unapred definisanu temperaturu. Da biste izmenili temperaturu, pritisnite dugme .

Centrifuga

Svaki program pranja ima unapred definisanu brzinu centrifuge. Da biste izmenili brzinu centrifuge, pritisnite dugme .

ZAKLJUČAVANJE KONTROLNE TABLE

Da biste aktivirali zaključavanje kontrolne table, pritisnite ovo dugme i zadržite ga pritisnutog otprilike 2 sekunde. Simbol  označava da je kontrolna tabla zaključana. Time se sprečava nenamerna izmena programa pranja (osim putem dugmeta ON/OFF ) , što je posebno korisno ukoliko se u domu nalaze deca. Da biste deaktivirali zaključavanje kontrolne table, pritisnite ovo dugme i zadržite ga pritisnutog otprilike 2 sekunde.

SAVETI I PREPORUKE

Razvrstajte veš prema sledećim kriterijumima:

vrsta tkanine (pamuk, mešovita tkanina, sintetika, vuna, veš koji se ručno pere). Boja (odvojite beli i obojeni veš; novi obojeni veš perite zasebno). Osetljivost (manje odevne predmete, kao što su najlonske čarape i odeću s kopčama, kao što su grudnjaci, ubacite u platnenu torbu).

Pražnjenje džepova:

Predmeti poput novčića ili upaljača mogu oštetiti mašinu za pranje veša i bubanj. Proverite svu dugmad na odeći.

Pridržavajte se preporuka za doziranje / dodatna sredstva

Time se poboljšava rezultat pranja, sprečava zadržavanje neugodnih ostataka viška deterdženta u vešu i štedi novac jer sprečava bespotrebno trošenje viška deterdženta.

Podešavajte niže temperature i duže trajanje programa

Najefikasniji programi u pogledu potrošnje energije su obično oni sa nižim temperaturama rada i dužim trajanjem.

Vodite računa o količini punjenja

Napunite mašinu za pranje veša do kapaciteta naznačenog u tabeli „TABELA S PROGRAMIMA PRANJA“ da biste uštedeli vodu i energiju.

Buka i preostali sadržaj vlage

Ovo zavisi od brzine centrifugiranja: što je veća brzina centrifugiranja u fazi centrifugiranja, to je veća buka i niži preostali sadržaj vlage.

ČIŠĆENJE I ODRŽAVANJE

Pre izvođenja radova na čišćenju i održavanju, najpre isključite mašinu za pranje veša, a zatim izvucite utikač iz mrežnog napajanja. Ne upotrebljavajte zapaljive tečnosti za čišćenje mašine za pranje veša. Periodično čistite i održavajte mašinu za pranje veša (najmanje 4 puta godišnje).

Isključivanje priključaka za dovod vode i strujnih priključaka

Zatvorite slavinu za vodu nakon svakog pranja. Na taj način ćete smanjiti habanje hidrauličnog sistema unutar mašine za pranje veša i sprečiti pojavu curenja.



Isključite mašinu za pranje veša s napajanja tokom radova na čišćenju i održavanju mašine.

Čišćenje mašine za pranje veša

Spoljašnji delovi i gumene komponente mašine možete čistiti pomoću mekane krpe, koju ste prethodno potopili u mlakoj vodi s dodatim sapunom. Nemojte koristiti rastvarače ili abrazivna sredstva.

Mašina za pranje veša je opremljena programom „Automatsko čišćenje“  za unutrašnje delove; ovaj program treba pokrenuti bez veša u bubnju.

Da bi se optimizovali rezultati ovog programa, možete koristiti ili deterdžent (10% naznačene količine za blago zaprljani veš) ili posebna dodatna sredstva za čišćenje mašine za pranje veša. Preporučujemo da program čišćenja pokrenete nakon svakih 40 ciklusa pranja.

Da biste pokrenuli ovaj program, istovremeno pritisnite dugmad  i  u trajanju od 5 sekundi.

Program će se automatski pokrenuti i trajaće otprilike 70 minuta. Da biste zaustavili program, pritisnite dugme START/PAUSE .

Čišćenje fioke za deterdžent

Operite fioku pod tekućom vodom; ovaj postupak bi trebalo često ponavljati.

Održavanje vrata i bubnja

Vrata mašine bi uvek trebalo ostavljati odškrinuta kako bi se sprečilo stvaranje neugodnih mirisa.

Čišćenje pumpe

Mašina za pranje veša je opremljena pumpom koja se automatski čisti, tako da za nju nije neophodno održavanje. Mali predmeti (poput npr. novčića ili dugmadi) mogu ponekad pasti u zaštitnu pretkomoru koja se nalazi u osnovi pumpe.

! Uverite se da je završen program pranja, a zatim isključite mašinu s napajanja.

Da biste pristupili pretkomori, postupite na sledeći način:

1. uklonite prekrivnu ploču na prednjoj strani mašine tako što ćete najpre pritisnuti ploču po središnjem delu, pa zatim povući ploču nadole s obe strane kako biste je oslobodili iz ležišta;
2. olabavite poklopac drenažne pumpe tako što ćete ga okrenuti nalevo: neznatno curenje vode je uobičajena pojava;
3. temeljno očistite unutrašnjost pumpe;
4. ponovo pričvrstite poklopac;
5. vratite ploču na mesto, a pre ugurivanja ploče u mašinu, najpre proverite da li se prorezi za kukice nalaze na predviđenom mestu.

Provera creva za dovod vode

Crevo za dovod vode treba proveriti najmanje jednom godišnje. Ako je crevo napuklo ili je pokidano, treba ga zameniti: visok pritisak vode koji se javlja tokom pranja bi mogao da iznenada raspoluti crevo.

! Nipošto nemojte koristiti creva koja su već upotrebljena.

SISTEM ZA BALANSIRANJE OPTEREĆENJA

Da bi se izbegao nastanak jakih vibracija pre svake centrifuge i da bi se opterećenje ravnomerno raspodelilo, bubanj se pre svakog ciklusa centrifugiranja neprestano obrće pri brzini koja je neznatno veća od brzine obrtanja bubnja pri pranju. Ako se opterećenje ne izbalansira nakon nekoliko pokušaja, bubanj će početi da se obrće sa smanjenom brzinom centrifuge. Ako je opterećenje značajno neizbalansirano, mašina za pranje veša će namesto centrifugiranja sprovesti postupak raspodele opterećenja. Da biste doprineli poboljšanju raspodele i balansiranja opterećenja, preporučujemo da mašinu napunite kombinacijom manjih i većih odevnih predmeta.

DODATNA OPREMA

Obratite se našoj službi za tehničku podršku kako biste proverili da li je za vaš model mašine za pranje veša dostupna navedena dodatna oprema.

Komplet za slaganje

Pomoću ove dodatne opreme možete da pričvrstite sušilicu za veš na gornji deo mašine za pranje veša i na taj način uštedite prostor i olakšate korišćenje sušilice za veš.





TRANSPORT I RUKOVANJE

Nemojte podizati mašinu za pranje veša hvatajući je za gornji deo.

Isključite mašinu s napajanja i zatvorite slavinu za vodu. Proverite da li su vrata i fioka za deterdžent pravilno zatvoreni. Odvojite crevo za punjenje sa slavine za vodu, a zatim odvojite odvodno crevo. Ispustite svu preostalu vodu iz creva, a zatim ih obezbedite tako da se ne oštete tokom transporta. Ponovo pričvrstite transportne vijke. Izvedite, prema obrnutom redosledu, postupak uklanjanja transportnih vijaka opisan u odeljcima „Mere opreza i bezbednosna uputstva“ i „Slikovna uputstva za instalaciju“.

OTKLANJANJE PROBLEMA

Može da se dogodi da mašina za pranje veša povremeno prestane s radom. Pre nego što zatražite pomoć od službe za tehničku podršku, najpre proverite da li se problem može jednostavno rešiti praćenjem uputstava s liste u nastavku.

Problem	Mogući uzroci/moguća rešenja
Mašina se ne pokreće.	Mašina nije priključena na utičnicu ili nije adekvatno priključena da bi se uspostavio kontakt. U domu nema struje.
Program pranja se ne pokreće.	Vrata mašine nisu pravilno zatvorena. Nije pritisnuto dugme ON/OFF  . Nije pritisnuto dugme START/PAUSE  . Slavina za vodu nije otvorena. Podešeno je odlaganje vremena pokretanja.
Mašina se ne puni vodom ili indikatorna lampica za prvu fazu programa pranja brzo treperi.	Crevo za dovod vode nije priključeno na slavinu. Crevo je savijeno. Slavina za vodu nije otvorena. U domu nema dovoda vode. Pritisak je prenizak. Nije pritisnuto dugme START/PAUSE  .
Mašina neprestano dovodi i odvodi vodu.	Odvodno crevo nije postavljeno na udaljenosti od 65 do 100 cm od poda. Slobodan kraj creva je uronjen u vodu. Zidni sistem za odvod vode nije opremljen odušnom cevi. Ukoliko se problem javlja i nakon sprovođenja ovih provera, zatvorite slavinu, isključite mašinu i pozovite službu za tehničku podršku. Ukoliko živite na višim spratovima zgrade, možda postoje problemi u vezi s povratnom sifonažom koji uzrokuju da mašina za pranje veša neprestano dovodi i odvodi vodu. Ovaj problem se može otkloniti pomoću posebnih ventila za zaštitu od povratne sifonaže koji se mogu nabaviti u specijalizovanim prodavnicama.
Mašina ne izbacuje vodu ili ne centrifugira.	Program pranja ne predviđa izbacivanje vode: kod nekih programa je neophodno ručno pokretanje izbacivanja vode. Odvodno crevo je savijeno. Odvodni kanal je zapušten.
Mašina previše vibrira prilikom centrifugiranja.	Bubanj nije pravilno odblokiran prilikom montaže. Mašina nije pravilno nivelisana. Mašina je tesno pritisnuta između komada nameštaja i zida.
Mašina za pranje veša curi.	Crevo za dovod vode nije pravilno pričvršćeno. Fioka za deterdžent je zaprečena. Odvodno crevo nije pravilno priključeno.
Lampica „Opcije“ i indikatorna lampica START/PAUSE  trepere u toku pokrenutog programa pranja, dok lampice ZAKLJUČANA VRATA trajno svetle.	Isključite mašinu, a zatim izvucite utikač mašine iz utičnice. Sačekajte otprilike 1 minut i zatim je ponovo uključite. Ako se problem i dalje javlja, pozovite službu za tehničku podršku.
U mašini se obrazuje previše pene.	Deterdžent nije pogodan za korišćenje s mašinom za pranje veša (na pakovanju deterdženta mora da bude označeno da je namenjen „za pranje u mašini“, „za ručno i mašinsko pranje“ i slično). Upotrebljeno je previše deterdženta.

Bezbednosna uputstva, dokumentaciju proizvoda i podatke o potrošnji energije možete preuzeti:

- Korišćenje QR koda na uređaju
- Posetom našeg veb sajta - <http://docs.indesit.eu>
- Takođe, možete **kontaktirati naš postprodajni servis** (broj se nalazi u garantnoj knjižici). Prilikom kontaktiranja postprodajnog servisa za klijente, navedite šifre koje se nalaze na identifikacionoj pločici vašeg proizvoda.
Informacije o popravilim in održavanju za uporabnike lahko najдете na naslovu www.indesit.com
Informacije o modelu mogu da se dobiju skeniranjem QR koda na oznaci za energiju. Oznaka takođe sadrži identifikator modela pomoću kog može da se pretražuje portal za registraciju proizvoda na adresi <https://eprel.ec.europa.eu>

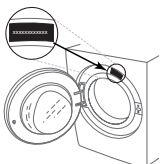

ČIŠĆENJE I ODRŽAVANJE

U slučaju bilo kakvog čišćenja i održavanja, isključite mašinu za pranje veša i izvucite njen utikač iz utičnice. Nemojte da koristite zapaljive tečnosti za čišćenje mašine za pranje veša.

ČIŠĆENJE SPOLJAŠNOSTI MAŠINE ZA PRANJE VEŠA

Očistite spoljne delove mašine mekanom vlažnom krpom.

Nemojte da čistite kontrolnu tablu sredstvom za čišćenje stakla, sredstvom za čišćenje opšte namene, praškom za ribanje ili slično, jer ove supstance mogu da oštete štampane oznake.

PROVERA CREVA ZA DOVOD VODE

Redovno proveravajte da li na crevu za dovod vode postoje tragovi lomljenja i pucanja. Ako je oštećeno, zamenite ga novim crevom koje se može nabaviti od postprodajne službe ili specijalizovanog prodavca.

U zavisnosti od vrste creva:

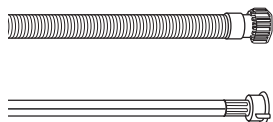

Ako crevo za dovod vode ima providni omotač, proverite ponekad da li se boja pojačala na nekim mestima. Ako jeste, crevo je možda počelo da propušta i treba ga zameniti.

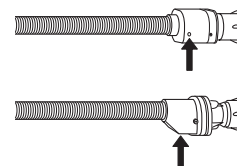

Kod creva sa funkcijom prekida vode: proverite mali prozor za inspekciju sigurnosnog ventila (vidite strelicu). Ako je crven, aktivirana je funkcija prekida vode, a crevo se mora zameniti novim.

Da biste odvili ovo crevo, pritisnite dugme za otpuštanje (ako je dostupno) dok odvijate crevo.

ČIŠĆENJE MREŽASTIH FILTERA U CREVU ZA DOVOD VODE

1. Zatvorite slavinu za vodu i odvijte crevo za dovod vode.

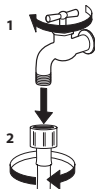

2. Finom četkom očistite pažljivo mrežasti filter na kraju creva.

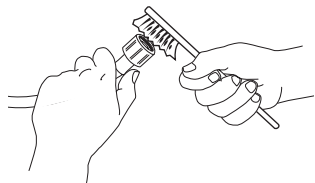

3. Zatim rukom odvijte crevo za dovod vode sa zadnje strane mašine. Kleštima izvucite mrežasti filter iz ventila sa zadnje strane mašine i pažljivo ga očistite.

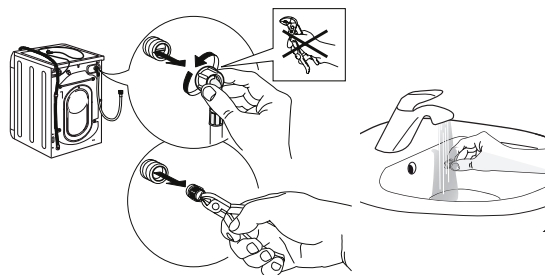

4. Vratite mrežasti filter u ventil. Ponovo priključite crevo za dovod vode na slavinu za vodu i mašinu za pranje veša. Uradite to bez alata. Otvorite slavinu za vodu i proverite da li ste čvrsto priključili crevo.

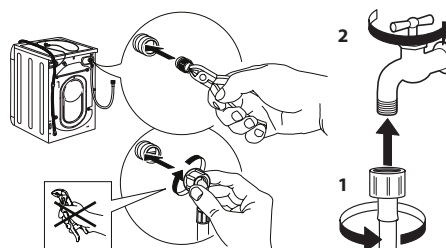

ČIŠĆENJE FIOKE ZA DETERDŽENT

Izvadite fioku tako što ćete je podići i izvući (vidite sliku).

Operite fioku pod mlazom vode; ovaj postupak bi trebalo često ponavljati.

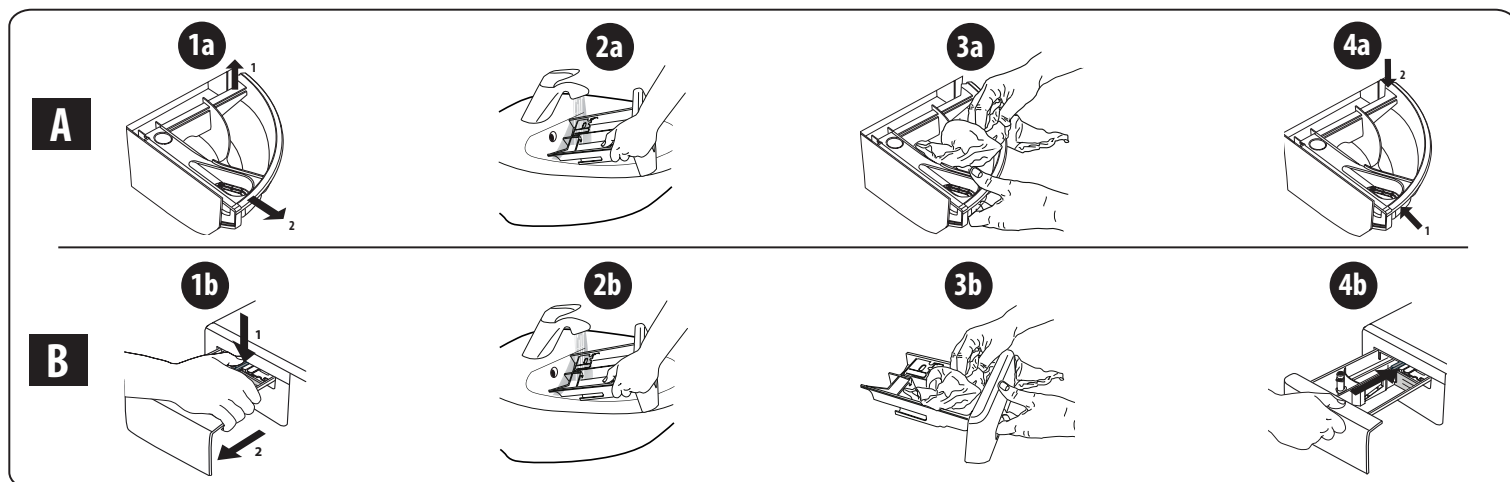

ČIŠĆENJE FILTERA ZA VODU / ISPUŠTANJE PREOSTALE VODE

Pre čišćenja filtera za vodu ili ispuštanja preostale vode, isključite mašinu za pranje veša i izvučite njen utikač iz utičnice. Ako ste koristili program za vruće pranje, sačekajte da se voda ohladi pre nego što ispuštite vodu. Redovno čistite filter za vodu svaka 3 meseca da se ne bi zapušio, jer u tom slučaju nećete moći da ispuštite vodu nakon pranja. Ako mašina ne može da ispušti vodu, displej pokazuje da je došlo do zapušenja filtera za vodu.

1. Skinite zaštitnu lajsnu na dnu mašine: uradite to pomoću odvijača, kao na donjoj slici.

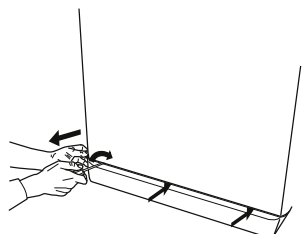

2. Posuda za skupljanje ispuštene vode: postavite plitku i široku posudu ispod filtera za vodu da biste skupili preostalu vodu.

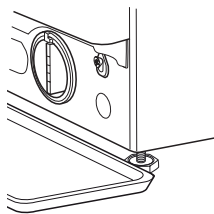

3. Ispustite vodu: polako okrećite filter u smeru suprotnom od smeru kretanja kazaljke na satu sve dok ne iscuri sva voda. Pustite da voda iscuri bez uklanjanja filtera. Kada se posuda napuni, zatvorite filter za vodu tako što ćete ga okretati u smeru kretanja kazaljke na satu. Ispraznite posudu. Ponavljajte ovaj postupak sve dok sva voda ne bude ispuštena.

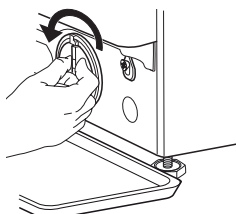

4. Uklonite filter: ispod filtera za vodu stavite pamučnu krpu koja može da upije manju količinu preostale vode. Potom uklonite filter za vodu tako što ćete ga okretati u smeru suprotnom od kretanja kazaljke na satu.

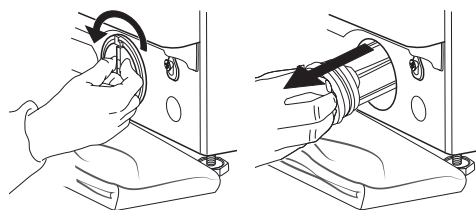

5. Očistite filter za vodu: uklonite preostale naslage sa filtera i očistite ga pod mlazom vode.

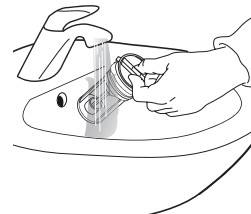

6. Vratite filter za vodu u mašinu i postavite zaštitnu lajsnu: ponovo umetnite filter za vodu tako što ćete ga okretati u smeru kretanja kazaljke na satu. Obavezno ga zavrnite do kraja; ručica filtera mora da bude u vertikalnom položaju. Da biste proverili da li filter za vodu ne propušta vodu, sipajte oko litar vode u fioku za deterdžent. Potom ponovo postavite zaštitnu lajsnu.

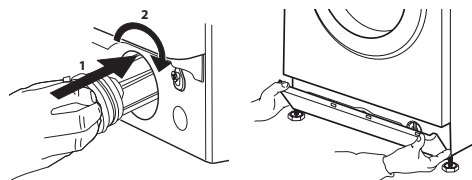

TRANSPORT I RUKOVANJE

Nikada ne podižite mašinu za pranje veša držeći je za radnu ploču.

1. Izvucite utikač iz struje, a zatim zatvorite slavinu za vodu.
2. Uverite se da su vrata i fioka za deterdžent propisno zatvoreni.
3. Otkaçite crevo za dovod vode sa slavine za vodu, a zatim skinite odvodno crevo sa odvodne tačke. Uklonite svu preostalu vodu iz creva, a zatim ih pričvrstite da se ne bi oštetila tokom transporta.
4. Ponovo zategnite transportne vijke. Obrnutim redosledom sledite uputstvo za skidanje transportnih vijaka koja se nalaze u „uputstvu za montažu“.

Važna napomena: nemojte transportovati mašinu za pranje veša a da prethodno niste pričvrstili transportne vijke.

POSTPRODAJNA SLUŽBA

PRE POZIVANJA POSTPRODAJNE SLUŽBE

1. Pokušajte da sami rešite problem pomoću predloga navedenih u odeljku **REŠAVANJE PROBLEMA**

2. Isključite i ponovo uključite mašinu da biste proverili da li i dalje postoji kvar.

AKO KVAR I DALJE POSTOJI, OBRATITE SE NAJBЛИŽOJ POSTPRODAJNOJ SLUŽBI

Da bi vam pomogli, pozovite broj naveden na garantnoj knjižici.

Kada zovete našu postprodajnu službu, uvek navedite:

- kratak opis kvara;
- vrstu i tačan model mašine;

- servisni broj (broj posle reči Service na servisnoj nalepnici);

SERVICE 0000 000 00000



- vašu punu adresu;
- vaš broj telefona.

U slučaju da je neophodna bilo kakva popravka, obratite se našoj ovlašćenoj postprodajnoj službi (da biste osigurali propisnu popravku i korišćenje originalnih rezervnih delova).

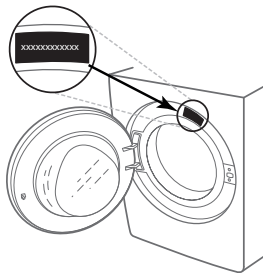

FALEMINDERIT QË BLETË PRODUKTIN INDESIT

Për të marrë asistencë më të plotë, regjistroni produktin tuaj në www.indesit.com/register



Lexoni me kujdes udhëzimet e sigurisë përpara përdorimit të pajisjes.

Përpara përdorimit të pajisjes, duhet të hiqen bulonat e transportit. Për informacion më të detajuar se si t'i hiqni ato, shikoni udhëzuesin e instalimit.

PANELI I KONTROLLIT

1. Butoni "NDEZJA/FIKJA"
2. Butoni "NISJA/VENDOSJA NË PAUZË" me dritën treguese
3. Dritat treguese të PROGRESIT TË CIKLIT TË LARJES
4. Drita treguese e DERËS SË MBYLLUR
5. Butonat e OPSIONEVE me drita treguese
6. Butoni i KYÇJES PËR FËMIJËT me dritë treguese
7. Butoni i KOHËMATËSIT TË VONESËS
8. Butoni i RROTULLIMEVE
9. Butoni i TEMPERATURËS
10. Butoni i rumbullakët i CIKLIT TË LARJES



TABELA E CIKLEVE TË LARJES

Ngarkesa maksimale 6 kg Hyrja e energjisë në modalitetin joaktiv 0,5 W/në modalitetin e lënë ndezur 8 W						Detergjentet dhe aditivët			Detergjentet e rekomanduara		Lagështia e mbetur në % (**)	Konsumi i energjisë në kWh	Sasia totale e ujit në l	Temperatura e larjes në °C	
Cikli i larjes	Temperatura		Rrotullimet maksimale (r.p.m)	Ngarkesa maksimale (kg)	Kohëzgjatja (o : m)	Paralarja	Larja	Zbutësi i rrobave	Pluhur	Lëng					
	Cilësimet	Diapazoni				1	2	3							
1	Të përziera	40°C	☼ - 40°C	1000	6	0:59	-	●	○	-	✓	-	-	-	-
2	Të pambukta	60°C	☼ - 60°C	1000	6	0:59	-	●	○	✓	✓	-	-	-	-
3	Të pambukta	40°C	☼ - 40°C	1000	6	0:45	-	●	○	-	✓	-	-	-	-
4	Të pambukta	30°C	☼ - 30°C	1000 (***)	3	0:30	-	●	○	-	✓	73	0,120	26	27
5	Sintetike	30°C	☼ - 30°C	1000	3,5	0:59	-	●	○	-	✓	-	-	-	-
6	Të mëndafshta dhe delikate	30°C	☼ - 30°C	600 (***)	1	0:59	-	●	○	-	✓	-	-	-	-
7	Të leshta	40°C	☼ - 40°C	800	1	0:59	-	●	○	-	✓	-	-	-	-
8	Ekspres	20°C	☼ - 20°C	1000 (***)	1,5	0:15	-	●	○	-	✓	-	-	-	-
9	Të pambukta (2)	40°C	☼ - 60°C	1000	6	4:00	-	●	○	✓	✓	53	1,000	63	45
10	Sintetike (3)	40°C	☼ - 60°C	1000	3,5	2:55	-	●	○	✓	✓	40	0,800	55	43
11	Të bardha	60°C	☼ - 90°C	1000	6	2:30	●+90°	●	○	✓	✓	64	0,561	41	55
12	Sportive	30°C	☼ - 30°C	600	2,5	0:50	-	●	○	-	✓	-	-	-	-
13	20°C	20°C	☼ - 20°C	1000	6	1:50	-	●	○	-	✓	64	0,155	25	22
14	Eco 40-60 (1)	40°C	40°C	951	6	2:55	-	●	○	✓	✓	62	0,780	50	39
				951	3	2:25	-	●	○	✓	✓	62	0,530	38	36
				951	1,5	2:25	-	●	○	✓	✓	62	0,530	38	38
15	Shpëlarje + Rrotullim	-	-	1000	6	0:55	-	-	○	-	-	-	-	-	-
16	Rrotullim + Shkarkim *	-	-	1000	6	0:10	-	-	-	-	-	-	-	-	-

● Doza e kërkuar ○ Doza opsionale

Kohëzgjatja e ciklit e treguar në ekran ose në manualin e udhëzimeve është një kohëzgjatje e përllogaritur duke u bazuar në kushtet standarde. Kohëzgjatja reale mund të ndryshojë në varësi të disa faktorëve, si p.sh. temperatura dhe presioni i ujit hyrës, temperatura e ambientit, sasia e detergjentit, sasia dhe lloji i ngarkesës, balancimi i ngarkesës dhe çdo opsion shtesë i zgjedhur. Vlerat e dhëna për programet, përveç programit Eco 40-60, janë vetëm treguese.

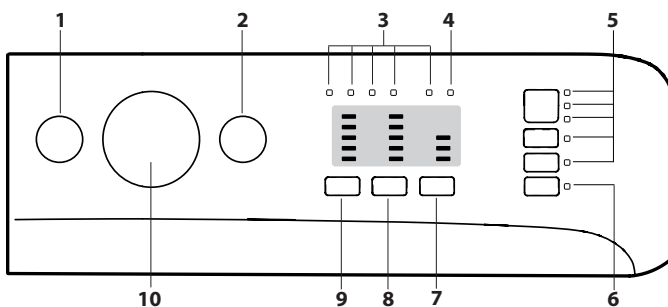
1) Eco 40-60 - Cikël larjeje provë në përputhje me Rregulloren 2019/2014 të BE-së "Për dizajnin ekologjik". Programi më efikas për sa i përket konsumit të energjisë dhe ujit për larjen e veshjeve të pambukut me ndotje normale.

Për të gjitha institutet e testimit:

- 2) Cikli i gjatë për të pambukat: caktoni ciklin 9 në temperaturën 40°C.
- 3) Cikli i gjatë për sintetiket: caktoni ciklin 10 në temperaturën 40°C.

* Duke zgjedhur ciklin 16 dhe duke përfunduar ciklin e rrotullimeve, lavatriçja vetëm do të shkarkohet.

** Pas përfundimit të programit dhe ciklit të rrotullimeve me shpejtësinë maksimale të zgjedhshme të rrotullimit, në cilësimin e parazgjedhur të programit.

*** Ekranin do të tregojë shpejtësinë e sugjeruar të rrotullimit si një vlerë e parazgjedhur.

Shënim: për programin Eco 40-60, në TABELËN E CIKLEVE TË LARJES shfaqet vlera maksimale e rrotullimit efektiv.

PËRSHKRIMI I PRODUKTIT

1. Lart
2. Sirtari i ndarjes së detergjentit
3. Paneli i kontrollit
4. Doreza
5. Dera e lavatriçes
6. Pompa e shkarkimit (pas kapakut të poshtëm)
7. Kapaku i poshtëm (i heqshëm)
8. Këmbët e rregullueshme (2)

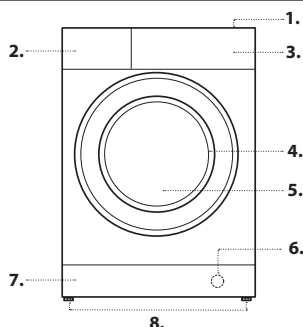

SIRTARI I NDARJES SË DETERGJENTIT

Ndarja 1: Detergjenti për paralarjen (pluhur)
Ndarja 2: Detergjenti për larjen (pluhur ose lëng)

Nëse përdoret detergjenti i lëngshëm, për dozën e duhur duhet të përdoret ndarja plastike A (e ofruar), e cila është e heqshme. Nëse përdoret detergjenti pluhur, vendoseni ndarjen te foleja B. **Ndarja 3: Aditivët (zbutësi i rrobave etj.)** Zbutësi i rrobave nuk duhet të tejkalojë asnjëherë nivelin "maksimal" të treguar në kunjin qendror.

! Përdorni detergjent pluhur për veshjet e bardha prej pambuku, për paralarje dhe për larje në temperatura mbi 60°C.
! Ndiqni udhëzimet e dhëna në paketimin e detergjentit.

! Për të hequr sirtarin, shtypni levën C dhe tërhiqeni sirtarin nga jashtë.

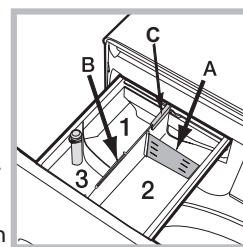

CIKLET E LARJES

Ndihni udhëzimet në simbolet e etiketës së veshjes për kujdesin gjatë larjes. Vlera e treguar në simbol është temperatura maksimale e rekomanduar për larjen e veshjes.



Të përziera

Për të larë së bashku artikuj të përzierë dhe me ngjyra.

Të pambukta 60°

Cikli i projektuar për të larë veshje të pambukta - kryesisht artikuj të bardhë. Mund të përdoret gjithashtu me detergjent pluhur.

Të pambukta 40°

Cikli i shkurtër i projektuar për larjen e artikujve delikatë prej pambuku.

Të pambukta 30°

Cikli i shkurtër i projektuar për larjen e një ngarkese të përzierë me rroba pambuku dhe sintetike - artikuj të bardhë dhe me ngjyra së bashku.

Sintetike 30°

I përshtatshëm për larjen e veshjeve me ndotje të moderuar, të përbëra nga fibrat sintetike (p.sh. fibra poliesterë, poliakrilike, viskoze etj.) ose fibra të përziera sintetike-pambuku.

Të mëndafshta dhe delikate

Për larjen e të gjitha veshjeve të mëndafshta dhe delikate. Ne rekomandojmë përdorimin e një detergjenti të posaçëm, i cili është krijuar posaçërisht për larjen e rrobave delikate.

Të leshta

Të gjitha veshjet e leshta mund të lahen duke përdorur programin 7, edhe ato që kanë etiketën "vetëm larje me dorë". Për rezultate më të mira, përdorni detergjente të posaçme dhe mos tejkaloni 1 kg rroba për larje.

Ekspres

Ky cikël rifreskon veshjet tuaja në vetëm 15 minuta.

Të pambukta 40°-60°

I përshtatshëm për larjen e peshqirëve, veshjeve të brendshme, mbulesave të tavolinës etj. që përbëhen nga linoja dhe pambuku rezistent dhe janë mesatarisht ose shumë të ndotura.

Sintetike 40°-60°

Specifik për artikuj sintetikë. Nëse ndotja është e vështirë për t'u hequr, temperatura mund të rritet deri në 60° dhe gjithashtu mund të përdoret detergjent pluhur.

Të bardha

Për rroba të bardha shumë të ndotura dhe ngjyra rezistente.

Sportive

Është projektuar për larjen e rrobave sportive pak të ndotura (kostume sportive, tuta të shkurtra etj.); për rezultatet më të mira, rekomandojmë të mos tejkalohet ngarkesa maksimale e treguar tek "Tabela e cikleve të larjes". Rekomandojmë përdorimin e një detergjenti të lëngshëm dhe shtimin e një sasive të përshtatshme për një gjysmëngarkesë.

20°C

Për larjen e veshjeve të pambukta pak të ndotura në një temperaturë prej 20°C.

Eco 40-60

Për larjen e veshjeve të pambukta me ndotje normale, në etiketën e të cilave tregohet se mund të lahen në 40°C ose 60°C së bashku në të njëjtin cikël. Ky është programi standard për të pambuktat dhe më efikas për sa i përket konsumit të ujit dhe energjisë.

! Ky cikël ekzekutohet vetëm në 40°C, sipas rregullores.

Shpëlarje + Rrotullim

I projektuar për shpëlarje dhe rrotullim.

Rrotullim + Shkarkim

I projektuar për rrotullim dhe shkarkim të ujit.

DRITAT TREGUESE TË FAZËS SË CIKLIT TË LARJES

Pasi të jetë zgjedhur dhe të ketë filluar cikli i dëshiruar i larjes, dritat e treguesit ndizen një nga një për të treguar se cila fazë e ciklit është aktualisht në progres.

Larje

Shpëlarje

Rrotullim

Shkarkim

Përfundim i ciklit të larjes

TREGUESI I DERËS SË KYÇUR

Kur ndizet, simboli tregon se dera është e kyçur. Për të parandaluar dëmtimet, prisni derisa simboli të fiket para se të hapni derën.

Për të hapur derën teksa cikli është në progres, shtypni butonin "NISJA/VENDOSJA NË PAUZË" ; nëse drita treguese është e fikur, dera mund të hapet.

PËRDORIMI PËR HERË TË PARË

Pasi pajisja të jetë instaluar dhe para se të përdoret për herë të parë, ekzekutoni një cikël larjeje me detergjent dhe pa rroba, duke caktuar ciklin "Pastrim automatik" .

PËRDORIM I PËRDITSHËM

Përgatisni rrobat për larje duke ndjekur sugjerimet e dhëna në seksionin "KËSHILLA DHE SUGJERIME".

- Ndizni lavatriçen duke shtypur buronin "NDEZJA/FIKJA" . Të gjitha dritat treguese do të ndizen për disa sekonda dhe më pas do të mbeten të ndezura vetëm dritat përkatëse të cilësimeve për ciklin e zgjedhur të larjes; do të pulsojë gjithashtu drita treguese e "NISJES/VENDOSJES NË PAUZË" .

- Hapni derën. Ngarkoni rrobat duke u siguruar që të mos tejkaloni sasinë maksimale të ngarkesës së treguar tek "Tabela e cikleve të larjes".

- Tërhiqeni sirtarin e ndarjes së detergjentit dhe hidhni detergjentin në ndarjet përkatëse siç përshkruhet në seksionin "SIRTARI I NDARJES SË DETERGJENTIT".

- Mbyllni derën.

- Caktojini butonin e rrumbullakët të CIKLIT TË LARJES në ciklin e dëshiruar.

- Modifikoni temperaturën dhe/ose numrin e rrotullimeve: shtypja e butonit mundëson reduktimin gradual të temperaturës deri në nivelin e larjes me ujë të ftohtë (20°C). Shpejtësia e rrotullimit mund të reduktohet në mënyrë progresive duke shtypur butonin ; deri në përjashtimin e plotë (cilësimi). Nëse këto butona shtypen përsëri, rikthehen vlerat maksimale.

- Zgjidhni opsionet që dëshironi.

CIKLI I NISJES

Shtypni butonin "NISJA/VENDOSJA NË PAUZË" .

Pajisja do të kyçë derën (simboli ndizet) dhe kazani do të nisë të rrotullohet; dera do të shkyçet (simboli fiket) dhe më pas do të kyçet sërish (simboli ndizet) si fazë përgatitore për çdo cikël larjeje. Zhurma kërcitëse është pjesë e mekanizmit të mbylljes së derës. Uji do të hyjë në kazan dhe do të nisë faza e larjes pasi dera të jetë kyçur.

VENDOSJA NË PAUZË E CIKLIT

Për të vendosur në pauzë ciklin e larjes, shtypni përsëri butonin "NISJA/VENDOSJA NË PAUZË" ; drita treguese do të pulsojë në ngjyrë të verdhë qelibari. Nëse drita treguese nuk ndizet, dera mund të jetë e hapur. Për të nisur ciklin e larjes që nga pika ku është ndërprerë, shtypni përsëri butonin "NISJA/VENDOSJA NË PAUZË" .

HAPJA E DERËS, NËSE ËSHTË E NEVOJSHME

Pas nisjes së një cikli, drita treguese ndizet për të sinjalizuar që dera nuk mund të hapet. Dera mbetet e kyçur gjatë kohës që është duke u ekzekutuar një cikël larjeje. Për të hapur derën kur cikli është duke u kryer, për shembull, për të shtuar ose hequr veshje, shtypni butonin "NISJA/VENDOSJA NË PAUZË" për ta vendosur ciklin në pauzë; drita treguese do të pulsojë në ngjyrë të verdhë qelibari. Nëse drita treguese nuk ndizet, dera mund të jetë e hapur. Shtypni përsëri butonin "NISJA/VENDOSJA NË PAUZË" për të vazhduar ciklin.

NDRYSHIMI I NJË CIKLI LARJEJE QË ËSHTË DUKE U EKZEKUTUAR

Për të ndryshuar një cikël larjeje ndërsa ai është duke u ekzekutuar, vendosni lavatriçen në pauzë duke përdorur butonin "NISJA/VENDOSJA NË PAUZË" (treguesi përkatës do të pulsojë në ngjyrë të verdhë qelibari), më pas zgjidhni ciklin që dëshironi dhe shtypni përsëri butonin "NISJA/VENDOSJA NË PAUZË" .

! Për të anuluar një cikël që ka filluar tashmë, shtypni dhe mbani shtypur butonin "NDEZJA/FIKJA" . Cikli do të ndalojë dhe lavatriça do të fiket.

PËRFUNDIMI I CIKLIT

Në përfundim të ciklit ndizet drita treguese ; kur fiket drita treguese ; dera mund të hapet. Hapni derën dhe fikni lavatriçen. Nëse nuk shtypni butonin "NDEZJA/FIKJA" ; lavatriça do të fiket automatikisht pas rreth 10 minutash. Mbyllni ujin e rubinetit, hapni derën dhe zbrazni lavatriçen. Lëreni derën pak hapur për të lejuar tharjen e kazanit.

OPSIONET

- Nëse opsioni i zgjedhur nuk përputhet me ciklin e caktuar të larjes, drita treguese do të pulsojë dhe opsioni nuk do të aktivizohet.

- Nëse opsioni i zgjedhur nuk përputhet me një opsion të zgjedhur më parë, drita treguese do të pulsojë e shoqëruar me një sinjalizues (3 tinguj) dhe do të aktivizohet vetëm opsioni i fundit; do të ndizet drita treguese që i përket opsionit të aktivizuar.



Heqja e njollave

Ky opsion mundëson zgjedhjen e llojit të papastërtisë, në mënyrë që cikli të rregullohet në mënyrë optimale për heqjen e njollave. Mund të zgjidhen llojet e mëposhtme të papastërtive:

- **Ushqime:** për shembull, për njollat e shkaktuara nga produktet ushqimore dhe pijet.

- **Punë:** për shembull, për njolla vaji/grasoje dhe boje.

- **Ambiente të jashtme:** për shembull, për njolla balte dhe bari.

! Kohëzgjatja e ciklit të larjes ndryshon sipas llojit të zgjedhur të papastërtisë.

Shpëlarje shtesë

Duke zgjedhur këtë opsion, rritet efikasiteti i shpëlarjes dhe garantohej heqje optimale e detergjentit. Është veçanërisht e dobishme për lëkurë të ndjeshme.

Hekurosje e thjeshtë

Duke zgjedhur këtë funksion, ciklet e larjes dhe rrotullimit do të modifikohen, në mënyrë që të kufizohet krijimi i rrudhave.

Kohëmatësi i vonesës

Për të caktuar një nisje me vonesë për ciklin e zgjedhur, shtypni butonin përkatës në mënyrë të vazhdueshme derisa të jetë arritur periudha e dëshiruar e vonesës (3 orë, 6 orë, 9 orë). Kur e shtypni butonin për herë të katërt, opsioni do të çaktivizohet.

Pasi të jetë shtypur butoni "NISJA/VENDOSJA NË PAUZË" >|||, koha e vonesës mund të modifikohet vetëm duke e reduktuar atë deri në kohën e fillimit të ciklit të larjes.

Temperatura °C

Çdo cikël larjeje ka një temperaturë të paracaktuar. Për të modifikuar temperaturën, shtypni butonin °C.

Rrotullim

Çdo cikël larjeje ka një shpejtësi të paracaktuar rrotullimi. Për të modifikuar shpejtësinë e rrotullimit, shtypni butonin.

KYÇJA PËR FËMIJËT

për të aktivizuar kyçin e panelit të kontrollit, shtypni dhe mbani shtypur butonin për rreth 2 sekonda. Simboli i ndezur sinjalizon që paneli i kontrollit është i kyçur. Kjo parandalon modifikohen aksidental të cikleve të larjes (përveç butonit "NDEZJA/FIKJA" ○), veçanërisht nëse ka fëmijë në shtëpi. Për të çaktivizuar kyçin e panelit të kontrollit, shtypni dhe mbani shtypur butonin për rreth 2 sekonda.

KËSHILLA DHE SUGJERIME

Ndajini rrobat sipas karakteristikave të mëposhtme:

Lloji i copës (veshje pambuku, fibrash të përziera, sintetike, leshi apo veshje që duhet të lahen me dorë). Ngjyra (ndajini veshjet me ngjyrë nga të bardhat, lajini veçmas veshjet e reja me ngjyrë). Veshje delikate (veshjet e vogla, si p.sh. çorapet e najlonit dhe artikujt me grepa si reçipetat: futini në një çantë robe).

Zbrazni xhepat:

Objektet si monedhat ose çakmakët mund të dëmtojnë lavatriçen dhe kazanin. Kontrolloni të gjithë butonat.

Ndiqni rekomandimin e dozës/aditivët

Kjo optimizon rezultatin e pastrimit, shmang mbetjet irrituese të detergjentit të tepërt në rrobat tuaja dhe kursen para duke shmangur mbetjet e detergjentit të tepërt.

Përdorni temperaturë të ulët dhe kohëzgjatje më të madhe

Programet me temperatura më të ulëta dhe me kohëzgjatje më të madhe zakonisht janë më efikase për sa i përket konsumit të energjisë.

Respektoni madhësitë e ngarkesës

Ngarkojeni lavatriçen deri në kapacitetin e treguar në tabelën "Tabela e cikleve të larjes" për të kursyer ujë dhe energji.

Zhurma dhe lagështia e mbetur

Këto ndikohen nga shpejtësia e rrotullimit: sa më e lartë të jetë shpejtësia e rrotullimit në fazën e rrotullimit, aq më e lartë është zhurma dhe lagështia e mbetur.

KUJDESI DHE MIRËMBAJTJA

Para se të kryeni pastrimin dhe mirëmbajtjen, fiken lavatriçen dhe shkëputeni nga rrjeti elektrik. Mos përdorni lëngje të ndezshme për të pastruar lavatriçen. Pastrojeni dhe mirëmbajeni herë pas here lavatriçen (të paktën 4 herë në vit).

Shkëputni furnizimin me ujë dhe furnizimin me energji elektrike

Mbyllni rubinetin e ujit pas çdo larjeje. Kjo do të kufizojë konsumimin e sistemit hidraulik brenda lavatriçes dhe do të ndihmojë në parandalimin e rrjedhjeve.

Hiqni lavatriçen nga priza kur e pastroni ose gjatë gjithë punës së mirëmbajtjes.

Pastroni lavatriçen

Pjesët e jashtme dhe komponentët prej gome të pajisjes mund të pastrohen me një leckë të butë të njomur me ujë të vakët dhe sapun. Mos përdorni tretës ose lëndë gërryese.

Lavatriça ka një cikël "Pastrimi automatik" për pjesët e saj të brendshme; ai duhet të ekzekutohet me kazanin bosh.

Për të optimizuar këtë cikël, mund të përdorni detergjent (10% të sasisë së specifikuar për veshjet pak të ndotura) ose aditivë të posaçëm për të pastruar lavatriçen. Ne rekomandojmë ekzekutimin e një cikli pastrimi për çdo 40 cikle larjesh.

Për të nisur ciklin, shtypni butonat dhe njëkohësisht për 5 sekonda.

Cikli do të nisë automatikisht dhe do të ekzekutohet për rreth 70 minuta.

Për të ndaluar ciklin, shtypni butonin "NISJA/VENDOSJA NË PAUZË" >|||.

Pastroni sirtarin e ndarjes së detergjentit

Lajeni nën ujë të rrjedhshëm; ky veprim duhet të përsëritet shpesh.

Kujdesi për derën dhe kazanin

Gjithmonë lëreni pak hapur derën e lavatriçes për të parandaluar krijimin e erërave të pakëndshme.

Pastroni pompën

Lavatriça është e pajisur me një pompë me pastrim automatik që nuk kërkon asnjë lloj mirëmbajtjeje. Artikujt e vegjël (si monedhat ose kopsat) ndonjëherë mund të bien në parardhomën mbrojtëse që gjendet te baza e pompës.

! Sigurohuni që cikli i larjes të ketë përfunduar dhe hiqeni pajisjen nga priza.

Për të aksesuar parardhomën:

- hiqni panelin e aksesimit në pjesën e përparme të pajisjes duke e shtypur fillimisht në qendër dhe më pas duke e shtyrë për poshtë nga të dyja anët për ta nxjerrë;
- lironi kapakun e pompës së shkarkimit duke e rrotulluar në drejtim të kundërt të akrepave të orës: është normale që të rrjedhë pak ujë;
- pastroni tërësisht pjesën e brendshme;
- vidhosni sërish kapakun;
- rivendoseni panelin në vend duke u siguruar që grepat të vendosen në vendet e caktuara para se ta shtyni panelin në pajisje.

Kontrolloni zorrën e hyrjes së ujit

Kontrolloni zorrën e futjes së ujit të paktën një herë në vit. Nëse është e plasaritur ose e çarë, ajo duhet të zëvendësohet: gjatë cikleve të larjes, presioni i lartë i ujit mund ta çajë zorrën papritmas.

! Mos përdorni asnjëherë zorra që janë përdorur më parë.

NGARKONI SISTEMIN E EKUILIBRIT

Para çdo cikli rrotullimi, kazani rrotullohet vazhdimisht me një shpejtësi që është pak më e madhe se shpejtësia e rrotullimit të larjes për të shmangur dridhjet e tepërta para çdo rrotullimi dhe për të shpërndarë ngarkesën në mënyrë të njëtrajtshme. Nëse ngarkesa nuk ekuilibrohet saktësisht pas disa përpjekjeve, lavatriça rrotullohet me një shpejtësi të reduktuar rrotullimi. Nëse ngarkesa është shumë e çekuilibruar, lavatriça kryen procesin e shpërndarjes në vend të rrotullimit. Për të nxitur shpërndarjen dhe ekuilibrin e përmirësuar të ngarkesës, rekomandojmë përzierjen e veshjeve të vogla dhe të mëdha në ngarkesë.

AKSESORËT

Kontaktoni me shërbimin tonë të asistencës teknike për të kontrolluar nëse aksesorët e mëposhtëm disponohen për këtë model të lavatriçes.

Kompleti i stivimit

Me këtë aksesori mund të siguroni tharësen e rrobave në pjesën e sipërme të lavatriçes, për të kursyer hapësirë dhe për të lehtësuar ngarkimin dhe shkarkimin e tharësës së rrobave.





TRANSPORTI DHE MENAXHIMI

Mos e ngrini lavatriçen duke e kapur nga pjesa e sipërme.

Hiqeni pajisjen nga priza dhe mbyllni rubinetin e ujit. Kontrolloni nëse dera dhe sirtari i ndarjes së detergjentit janë mbyllur mirë. Shkëputni zorrën mbushëse nga rubineti i ujit dhe më pas shkëputni zorrën e shkarkimit. Boshatisni të gjithë ujin e mbetur te zorrët dhe sigurojini këto të fundit në mënyrë që të mos dëmtohen gjatë transportit. Vendosni sërish bulonat e transportit. Përsëritni në rend të kundërt procedurën e heqjes së bulonave të transportit të përshkruar në "Udhëzimet e shëndetit dhe sigurisë dhe udhëzimet e instalimit".

ZGJIDHJA E PROBLEMEVE

Ndonjëherë lavatriça mund të mos funksionojë. Para se të kontaktoni me shërbimin e asistencës teknike, sigurohuni që problemi nuk mund të zgjidhet lehtësisht duke përdorur listën në vijim.

Anomalitë	Shkaqet/zgjidhja e mundshme
Lavatriça nuk ndizet.	Pajisja nuk është futur në prizë, ose nuk është futur mjaftueshëm për të bërë kontakt. Nuk ka energji elektrike në shtëpi.
Cikli i larjes nuk fillon.	Dera e lavatriçes nuk është mbyllur siç duhet. Butoni "NDEZJA/FIKJA"  nuk është shtypur. Butoni "NISJA/VENDOSJA NË PAUZË"  nuk është shtypur. Nuk është hapur rubineti i ujit. Është caktuar një vonesë për kohën e nisjes.
Lavatriça nuk mbushet me ujë ose drita treguese për ciklin e parë të larjes pulson me shpejtësi.	Zorra e hyrjes së ujit nuk është e lidhur me rubinetin. Zorra është e përthyer. Nuk është hapur rubineti i ujit. Nuk ka furnizim me ujë në shtëpi. Presioni është shumë i ulët. Butoni "NISJA/VENDOSJA NË PAUZË"  nuk është shtypur.
Lavatriça ngarkon dhe shkarkon ujë vazhdimisht.	Zorra e shkarkimit nuk është vendosur brenda diapazonit 65 deri në 100 cm nga dyshemeja. Ana e lirë e zorrës është e zhytur në ujë. Sistemi i shkarkimit në mur nuk ka një tub ajrosjeje. Nëse problemi vazhdon edhe pas këtyre kontrolleve, mbyllni rubinetin e ujit, fikni pajisjen dhe kontaktoni me shërbimin e asistencës teknike. Nëse shtëpia është në një nga katet e sipërme të një ndërtese, mund të ketë probleme me tubin e rrjedhës së kundërt të sifonit, që mund t'i shkaktojë mbushjen me ujë dhe shkarkimin e vazhdueshëm të lavatriçes. Valvulat speciale anti-sifon disponohen në dyqane dhe ndihmojnë për parandalimin e këtij problemi.
Lavatriça nuk shkarkohet ose rrotullohet.	Cikli nuk përfshin shkarkimin: me disa cikle, shkarkimi duhet të nisët manualisht. Zorra e shkarkimit është e përthyer. Kanali i shkarkimit është i bllokuar.
Lavatriça dridhet shumë gjatë ciklit të rrotullimit.	Kazani nuk është shkyçur siç duhet gjatë instalimit. Lavatriça nuk është në nivel. Lavatriça është vendosur midis dollapëve dhe murit.
Lavatriça rrjedh.	Zorra e hyrjes së ujit nuk është vidhosur siç duhet. Sirtari i ndarjes së detergjentit është bllokuar. Zorra e shkarkimit nuk është montuar siç duhet.
Dritat e opsioneve dhe drita treguese e "NISJES/VENDOSJES NË PAUZË"  pulsojnë ndërsa dritat e progresit të ciklit të larjes dhe të DERËS SË MBYLLUR janë të ndezura në një mënyrë fikse.	Fikeni dhe hiqeni nga priza lavatriçen, prisni rreth 1 minutë dhe ndizeni sërish. Nëse problemi vazhdon, kontaktoni me shërbimin e asistencës teknike.
Ka shumë shpumë.	Detergjenti nuk është i përshtatshëm për lavatriçe (duhet të mbajë shënimin "për përdorim në lavatriçe" ose "për larje me dorë dhe lavatriçe" ose një shënim të ngjashëm). Është përdorur shumë detergjent.

Politikat, dokumentacioni standard, porositja e pjesëve rezervë dhe informacione shtesë mbi produktin mund të gjenden duke:

- Duke përdorur kodin QR në pajisjen tuaj
- Vizituar faqen tonë të internetit <http://docs.indesit.eu> dhe parts-selfservice.whirlpool.com
- Përndryshe, kontaktoni shërbimin tonë të mbështetjes pas shitjes (shihni numrin e telefonit në dokumentin e garancisë). Kur kontaktoni shërbimin tonë të mbështetjes pas shitjes, jepni kodet e dhëna në pllakën e identifikimit të produktit tuaj.
- Për informacionet e përdoruesit në lidhje me riparimin dhe mirëmbajtjen, vizitoni www.indesit.com

Informacioni për modelin mund të merret duke përdorur kodin QR që tregohet në etiketën e energjisë. Etiketa gjithashtu përfshin identifikuesin e modelit që mund të përdoret për të kërkuar në portalin e regjistrimit në <https://eprel.ec.europa.eu>

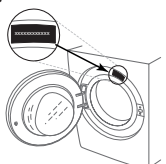

PASTRIMI DHE MIRËMBAJTJA

Për çdo seancë pastrimi dhe mirëmbajtjeje, fikeni lavatriçen dhe hiqeni nga priza.
Mos përdorni lëngje të ndezshme për të pastruar lavatriçen.

PASTRIMI I PJESËS SË JASHTME TË LAVATRIÇES

Përdorni një leckë të butë të lagur për të pastruar pjesët e jashtme të pajisjes.

Mos përdorni pastrues për xhamat ose përdorim të përgjithshëm, pluhur gërryes ose produkte të ngjashme për të pastruar panelin e kontrollit - këto substanca mund të dëmtojnë printimet.

KONTROLLI I ZORRËS SË FURNIZIMIT ME UJË

Kontrolloni zorrën e hyrjes rregullisht për plasaritje dhe çarje. Nëse është dëmtuar, zëvendësojeni me një zorrë të re që mund ta merrni përmes shërbimit të mbështetjes pas shitjes ose shitësit specialist.

Në varësi të llojit të zorrës:

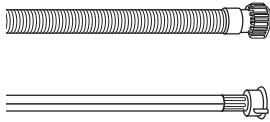

Nëse zorra e hyrjes ka një veshje transparente, kontrolloni në mënyrë periodike nëse ngjyra intensifikohet në zona lokale.

Nëse po, zorra mund të ketë rrjedhje dhe duhet të zëvendësohet.

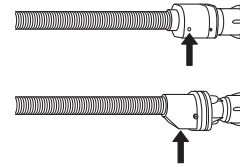

Për zorrët e ujit me valvulë mbyllëse: kontrolloni dritaren e inspektimit të valvulës së vogël të sigurisë (shikoni shigjetën). Nëse është e kuqe, është aktivizuar funksioni i ndalimit të ujit dhe zorra duhet të zëvendësohet me një të re. Për të zhvidhosur këtë zorrë, shtypni butonin e nxjerrjes (nëse disponohet) ndërsa zhvidhosni zorrën.

PASTRIMI I FILTRAVE RRJETË NË ZORRËN E FURNIZIMIT ME UJË

1. Mbyllni rubinetin e ujit dhe zhvidhosni zorrën e hyrjes.

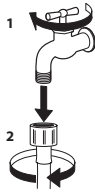

2. Pastroni me kujdes me anë të një furçe filtrin rrjetë në fund të zorrës.

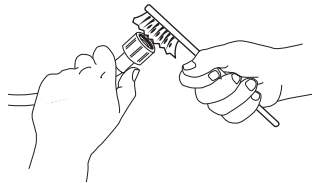

3. Tani zhvidhosni manualisht zorrën e hyrjes në pjesën e pasme të lavatriçes. Nxirrni filtrin rrjetë nga valvula në pjesën e pasme të lavatriçes duke përdorur pincat dhe pastrojeni me kujdes.

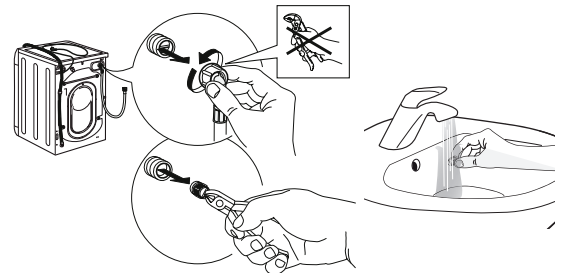

4. Futeni sërish filtrin rrjetë. Lidhni sërish zorrën e hyrjes me rubinetin e ujit dhe lavatriçen. Mos përdorni vegla për të lidhur zorrën e hyrjes. Hapni rubinetin e ujit dhe kontrolloni nëse lidhjet janë të shtrënguara.

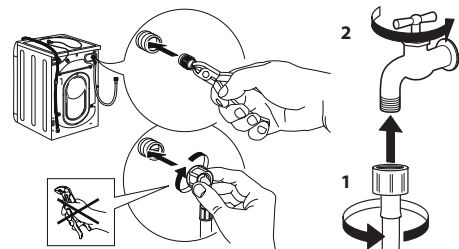

PASTRIMI I NDARJES SË DETERGJENTIT

Hiqni ndarjen duke e ngritur dhe duke e tërhequr për jashtë (shikoni figurën).

Lajeni nën ujë të rrjedhshëm; ky veprim duhet të përsëritet shpesh.



PASTRIMI I FILTRIT TË UJIT/SHKARKIMI I UJIT TË MBETUR

Fikeni dhe hiqni nga priza lavatriçen para se të pastroni filtrin e ujit ose të zbrazni ujin e mbetur. Nëse keni përdorur një program me ujë të ngrohtë, prisni derisa uji të ftohet para se ta zbrazni. Pastrojeni filtrin rregullisht çdo 3 muaj, për të parandaluar moszbrazjen e ujit pas larjes për shkak të bllokimit të filtrit. Nëse uji nuk mund të zbrazet, ekrani tregon që filtri i ujit mund të jetë bllokuar.

1. Hiqni panelin e bazamentit: Veproni siç tregohet në figurën e mëposhtme duke përdorur një kaçavidë.

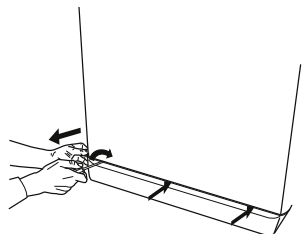

2. Kontejneri për ujin e zbrazur: Vendosni një kontejner të ulët dhe të gjerë nën filtrin e ujit, në mënyrë që të mbledhni ujin e mbetur.

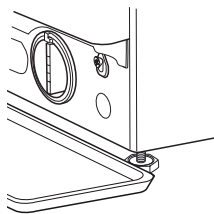

3. Zbrazni ujin: Rrotullojeni ngadalë filtrin në drejtim të kundërt të akrepave të orës derisa të ketë dalë i gjithë uji. Lejoni rrjedhjen e ujit pa e hequr filtrin. Pasi kontejneri të mbushet, mbylleni filtrin e ujit duke e rrotulluar në drejtim të akrepave të orës. Boshatisni kontejnerin. Përsëriteni veprimin derisa të jetë zbrazur i gjithë uji.

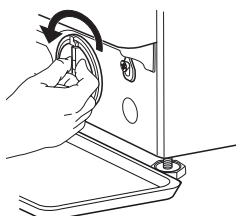

4. Hiqni filtrin: Shtroni një rrobë pambuku poshtë filtrit të ujit, e cila mund të thithë një sasi të vogël të ujit të mbetur. Më pas hiqni filtrin e ujit duke e rrotulluar në drejtim të kundërt të akrepave të orës.

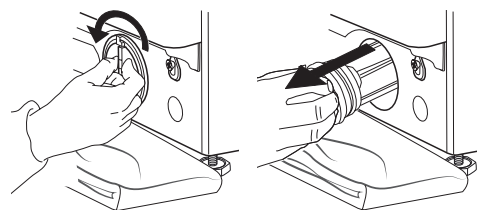

5. Pastroni filtrin e ujit: hiqni mbetjet në filtër dhe pastrojeni atë nën ujë të rrjedhshëm.

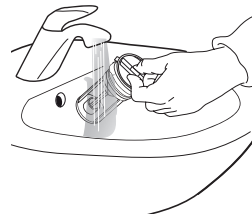

6. Futni filtrin e ujit dhe instaloni sërish kapakun e poshtëm: Futni sërish filtrin e ujit duke e rrotulluar në drejtim të akrepave të orës. Sigurohuni që ta rrotulloni deri aq sa të jetë e mundur; doreza e filtrit duhet të jetë në pozicion vertikal. Për të testuar shtrëngimin e filtrit të ujit, mund të hidhni rreth 1 litër ujë në ndarjen e detergjentit. Më pas, instaloni sërish kapakun e poshtëm.

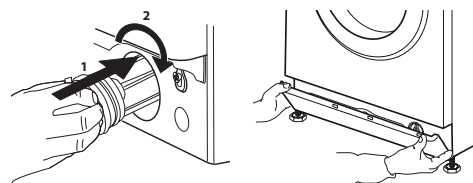

TRANSPORTI DHE MENAXHIMI

Mos e ngrini asnjëherë pajisjen duke e mbajtur nga pjesa e sipërme.

1. Nxirrni spinën elektrike dhe mbyllni rubinetin e ujit.
2. Sigurohuni që dera dhe ndarja e detergjentit të jenë mbyllur siç duhet.
3. Shkëputni zorrën e hyrjes nga rubineti i ujit dhe hiqni zorrën e shkarkimit nga pika juaj e shkarkimit. Hiqni të gjithë ujin e mbetur nga zorrët dhe rregullojini ato në mënyrë që të mos dëmtohen gjatë transportit.
4. Rivendosni bulonat e transportit. Ndiqni në rend të kundërt udhëzimet për heqjen e bulonave të transportit të dhëna tek "Udhëzuesi i instalimit".

E rëndësishme: Mos e transportoni lavatriçen pa fiksuar bulonat e transportit.

SHËRBIMI I MBËSHTETJES PAS SHITJES

PARA SE TË TELEFONONI SHËRBIMIN E MBËSHTETJES PAS SHITJES

1. Shikoni nëse mund ta zgjidhni vet problemin me ndihmën e sugjerimeve të dhëna te seksioni **ZGJIDHJA E PROBLEMEVE**

2. Fikni dhe rindizni pajisjen për të parë nëse problemi vazhdon.

NËSE PROBLEMI VAZHDON EDHE PAS KONTROLLEVE TË MËSIPËRME, KONTAKTONI SHËRBIMIN MË TË AFËRT TË MBËSHTETJES PAS SHITJES

Telefononi numrin e treguar në dokumentin e garancisë për të marrë ndihmë.

Kur kontaktoni shërbimin tonë të mbështetjes së klientit pas shitjes, specifikoni gjithmonë:

- një përshkrim të shkurtër të problemit;
- llojin dhe modelin e saktë të pajisjes;

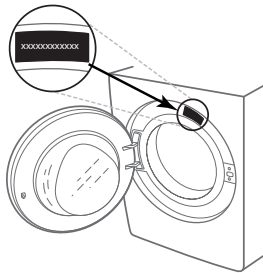

- numrin e shërbimit (numrin pas fjalës "Service" në pllakën e specifikimeve).

SERVICE 0000 000 00000



- adresën tuaj të plotë;
- numrin tuaj të telefonit.

Nëse kërkohen riparime, kontaktoni një shërbim të autorizuar të mbështetjes pas shitjes (për të garantuar që do të përdoren pjesë këmbimi origjinale dhe që riparimet do të kryhen saktë).

ВИ БЛАГОДАРИМЕ ШТО КУПИВТЕ ПРОИЗВОД INDESIT

За да добиете покомплетна помош, регистрирајте го производот на www.indesit.com/register



Пред да започнете да го користите апаратот, внимателно прочитајте го **Безбедносното упатство**.

Пред да започнете да ја користите машината, задолжително извадете ги транспортните завртки. За подетални упатства како да ги извадите, прочитајте во Водичот за монтирање.

КОНТРОЛНА ТАБЛА

1. Копче ВКЛУЧИ/ИСКЛУЧИ
2. Копче ПОЧЕТОК/ПАУЗА со сијаличка
3. Сијалички за ТЕК НА ЦИКЛУСОТ НА ПЕРЕЊЕ
4. Сијаличка за ЗАКЛУЧЕНА ВРАТА
5. Копчиња за ОПЦИИ со сијалички
6. Копче ЗАШТИТА ЗА ДЕЦА со сијаличка
7. Копче ТАЈМЕР ЗА ОДЛОЖУВАЊЕ
8. Копче ЦЕНТРИФУГА
9. Копче ТЕМПЕРАТУРА
10. Ротирачко копче ЦИКЛУС НА ПЕРЕЊЕ

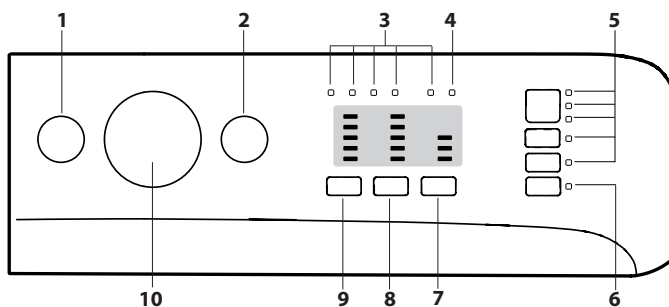

ТАБЕЛА СО ЦИКЛУСИ НА ПЕРЕЊЕ

Циклус на перење		Температура		Максим. центрифуга (г.р.м - вртежи во минута)	Максимално полнење (kg)	Траење (ч:м)	Детергенти и додатоци			Препорачан детергент		Преостаната влажност % (**)	Потрошувачка на струја kWh	Вкупно количество вода l	Температура на перење °C	
		Поставка	Опсег				Претперење	Перење	Омекнувач	Прашок	Течност					
						1	2	3								
1	Мешани	40 °C	☼ - 40 °C	1000	6	0:59	-	●	○	-	✓	-	-	-	-	
2	Памук	60 °C	☼ - 60 °C	1000	6	0:59	-	●	○	✓	✓	-	-	-	-	
3	Памук	40 °C	☼ - 40 °C	1000	6	0:45	-	●	○	-	✓	-	-	-	-	
4	Памук	30 °C	☼ - 30 °C	1000 (***)	3	0:30	-	●	○	-	✓	73	0,120	26	27	
5	Синтетика	30 °C	☼ - 30 °C	1000	3,5	0:59	-	●	○	-	✓	-	-	-	-	
6	Свилени и деликатни	30 °C	☼ - 30 °C	600 (***)	1	0:59	-	●	○	-	✓	-	-	-	-	
7	Волна	40 °C	☼ - 40 °C	800	1	0:59	-	●	○	-	✓	-	-	-	-	
8	Експрес	20 °C	☼ - 20 °C	1000 (***)	1,5	0:15	-	●	○	-	✓	-	-	-	-	
9	Памук (2)	40 °C	☼ - 60 °C	1000	6	4:00	-	●	○	✓	✓	53	1,000	63	45	
10	Синтетика (3)	40 °C	☼ - 60 °C	1000	3,5	2:55	-	●	○	✓	✓	40	0,800	55	43	
11	Бели алишта	60 °C	☼ - 90 °C	1000	6	2:30	● +90°	●	○	✓	✓	64	0,561	41	55	
12	Спортска облека	30 °C	☼ - 30 °C	600	2,5	0:50	-	●	○	-	✓	-	-	-	-	
13	20 °C	20 °C	☼ - 20 °C	1000	6	1:50	-	●	○	-	✓	64	0,155	25	22	
14	Есо 40-60 (1)	40 °C	40 °C	951	6	2:55	-	●	○	✓	✓	62	0,780	50	39	
				951	3	2:25	-	●	○	✓	✓	62	0,530	38	36	
				951	1,5	2:25	-	●	○	✓	✓	62	0,530	38	38	
15	Плаќнење + Центрифуга	-	-	1000	6	0:55	-	-	○	-	-	-	-	-	-	
16	Центрифуга + Цедење *	-	-	1000	6	0:10	-	-	-	-	-	-	-	-	-	

● Потребна доза ○ Опционална доза

Траењето на циклусот наведено на екранот или во упатството за користење е проценето врз основа на стандардни услови. Вистинското траење може да биде различно во зависност од неколку фактори, како температурата и притисокот на дојдовната вода, амбиенталната температура, количината на детергент, типот и тежината на полнењето, балансирањето на полнењето и од кои било други избрани опции. Вредностите што се дадени за програмите, освен за Есо 40-60 се само за индикација.

1) Есо 40-60 - Тестиран циклус на перење во согласност со Регулацијата за екодизајн на ЕУ 2019/2014. Најефикасната програма во однос на потрошувачка на струја и на вода за перење на нормално валкани памучни алишта.

За сите институти за тестирање:

- 2) Долг циклус за памук: поставете циклус 9 на температура од 40 °C.
- 3) Долг циклус за синтетика: поставете циклус 10 на температура од 40 °C.

* Со бирање на циклусот 16 без циклус за центрифуга, машината само ќе ги исцеди алиштата.

** Откако ќе заврши програмата и центрифугирањето со максимална брзина на центрифуга, во стандардни поставки за програмата.

*** На екранот ќе се прикаже предложената брзина на центрифуга како стандардна вредност.

Напомена: за програмата Есо 40-60 во ТАБЕЛАТА ЦИКЛУСИ НА ПЕРЕЊЕ, прикажана е вредноста на максималната ефективна центрифуга.

ОПИС НА ПРОИЗВОДОТ

1. Горен дел
2. Фиока за дозирање детергент
3. Контролна табла
4. Рачка
5. Врата со прозорче
6. Пумпа за одвод (зад плочката)
7. Плочка (може да се вади)
8. Приспособливи ногарки (2)

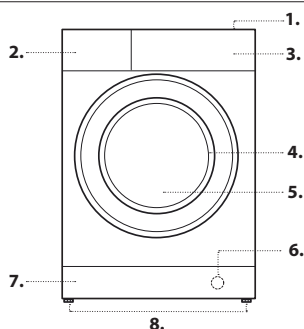

ФИОКА ЗА ДОЗИРАЊЕ ДЕТЕРГЕНТ

Преграда 1: Детергент за претперење (прашок)
Преграда 2: Детергент за перење (прашкост или течен)

Ако користите течен детергент, за точно дозирање треба да се користи пластичниот дел што се вади **A** (обезбедено). Ако користите прашкаст детергент, вметнете го делот за преграда во отворот **B**.

Преграда 3: Додатоци (омекнувач итн.)

Кога ставате омекнувач, никогаш не смеете да го надминете нивото „max“ означено на иглата во средината.

! Користете прашкаст детергент за бели памучни алишта, за претперење и за перење на температури над 60 °C.

! Следете ги упатствата дадени на амбалажата на детергентот.

! За да ја извадите фиоката, притиснете на рачката **C** и извлечете ја фиоката.

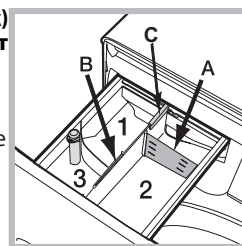

ЦИКЛУСИ НА ПЕРЕЊЕ

Следете ги упатствата на симболите на етикетата на секоје парче облека. Вредноста наведена на симболот е максималната препорачана температура за перење на парчето облека.



Мешани

За перење мешани и шарени алишта заедно.

Памук 60°

Циклус за перење памучни алишта – главно бели. Може да се користи и со прашкаст детергент.

Памук 40°

Краток циклус за перење деликатни памучни алишта.

Памук 30°

Краток циклус за перење мешани памучни и синтетички алишта – бели и обоени заедно.

Синтетика 30°

Соодветно за перење умерено валкани алишта од синтетички влакна (на пр. полиестер, полиакрил, вискоза итн.) или од мешани синтетички и памучни влакна.

Свилени и деликатни

За перење секакви свилени и деликатни алишта. Препорачуваме да користите специјален детергент направен специјално за деликатни алишта.

Волна

Сите волнени алишта може да се перат со програмата 7, дури и тие на чијашто етикета пишува „само за рачно перење“. За најдобри резултати, користете специјален детергент и полнењето не треба да надминува 1 kg.

Експрес

Овој циклус ги освежува алиштата за само 15 минути.

Памук 40°-60°

Соодветна за перење крпи, долна облека, чаршафи за маса итн. направени од отпорен лен и памук и умерено валкани.

Синтетика 40°-60°

Конкретно за синтетички алишта. Ако нечистотијата тешко може да се отстрани, температурата може да се зголеми на 60° и да се користи прашкаст детергент.

Бели алишта

За многу валкани бели алишта и отпорни бои.

Спортска облека

За перење слабо извалкана спортска облека (тренирки, шорцови итн.); за најдобри резултати препорачуваме да не се надминува максималната тежина на полнењето дадена во „Табела со циклуси на перење“. Препорачуваме да се користи течен детергент и да се стави количина соодветна за половина полнење.

20 °C

За перење слабо извалкана облека, на температура од 20 °C.

Есо 40-60

За перење нормално извалкана облека што може да се пере на 40 °C или на 60 °C, заедно во истиот циклус. Ова е стандардната програма за памук која е и најефикасна во однос на потрошувачката на вода и на струја.

! Циклусот работи само на 40 °C во согласност со прописите.

Плакнење + Центрифуга

За плакнење и центрифугирање на облеката.

Центрифуга + Цедење

За центрифугирање и за цедење на водата.

СИЈАЛИЧКИ ЗА ФАЗА НА ЦИКЛУСОТ НА ПЕРЕЊЕ

Откако сте избрале циклус и тој почнал, сијаличките светнуваат една по една за да означат која фаза од циклусот се одвива во моментот.

Перење

Плакнење

Центрифуга

Цедење

Крај на циклусот на перење

ИНДИКАТОР ЗА ЗАКЛУЧЕНА ВРАТА

Кога свети, симболот означува дека вратата е заклучена. За да спречите оштетување, почекајте симболот да се исклучи пред да ја отворите вратата.

За да ја отворите вратата додека циклусот е во тек, притиснете го копчето ПОЧЕТОК/ПАУЗА ; ако сијаличката не свети, може да ја отворите вратата.

ПРВА УПОТРЕБА

Откако ќе го монтирате апаратот, а пред првата употреба, пуштете еден циклус на перење со детергент и без алишта и поставете го циклусот „Автоматско чистење“ .

ДНЕВНА УПОТРЕБА

Подгответе ја облеката за перење според предлозите дадени во делот „СОВЕТИ И ПРЕДЛОЗИ“.

– Вклучете ја машината со притискање на копчето ВКЛУЧИ/ИСКЛУЧИ . Сите сијалички ќе се вклучат и ќе светат неколку секунди, а потоа ќе продолжат да светат само оние што одговараат на поставките на избраниот циклус на перење; исто така, сијаличката за ПОЧЕТОК/ПАУЗА ќе трепка.

– Отворете ја вратата. Ставете ја облеката внатре и внимавајте да не ја надминете максималната тежина на полнењето дадена во Табелата за циклуси на перење.

– Извлечете ја фиоката за детергент и ставете детергент во соодветните прегради како што е објаснето во делот „ФИОКА ЗА ДОЗИРАЊЕ ДЕТЕРГЕНТ“.

– Затворете ја вратата.

– Поставете го ротирачкото копче за бирање ЦИКЛУС НА ПЕРЕЊЕ на посакуваниот циклус.

– Менувајте ја температурата и/или центрифугата: со притискање на копчето °C постепено се намалува температурата на водата до ладна вода за перење (20 °C). Брзината на центрифугата може да се намалува постепено со притискање на копчето додека не се исклучи целосно (поставката). Ако повторно ги притиснете овие копчиња, максималните вредности ќе бидат вратени.

– Изберете ги посакуваните опции.

ЗАПОЧНУВАЊЕ ЦИКЛУС

Притиснете го копчето ПОЧЕТОК/ПАУЗА .

Вратата на машината ќе се заклучи (симболот е вклучен) и барабанот ќе започне да се врти; вратата ќе се отклучи (симболот е исклучен) и потоа повторно ќе се заклучи (симболот е вклучен) како подготвителна фаза за секој циклус на перење. Кликнувањето што се слуша е дел од механизмот за заклучување на вратата. Откако ќе се заклучи вратата, во барабанот навлегува вода и започнува перењето.

ПАУЗИРАЊЕ ЦИКЛУС

За да го паузирате циклусот на перење, повторно притиснете на копчето ПОЧЕТОК/ПАУЗА ; сијаличката ќе свети во килибарна боја. Ако сијаличката не свети, можеби е отворена вратата. За да го стартувате циклусот од точката во која бил прекинат, повторно притиснете го копчето ПОЧЕТОК/ПАУЗА .

ОТВОРАЊЕ НА ВРАТАТА, АКО Е ПОТРЕБНО

Штом ќе започне циклусот, сијаличката се вклучува за да сигнализира дека вратата не може да се отвори. Додека циклусот е во тек, вратата останува заклучена. За да ја отворите вратата додека циклусот е во тек, на пример, за да додадете или за да извадите облека, притиснете го копчето ПОЧЕТОК/ПАУЗА за да го паузирате циклусот; сијаличката ќе трепка во килибарна боја. Ако сијаличката не свети, можеби е отворена вратата. Повторно притиснете го копчето ПОЧЕТОК/ПАУЗА за да продолжи циклусот.

ПРОМЕНА НА ЦИКЛУС НА ПЕРЕЊЕ ШТО Е ВО ТЕК

За да го промените циклусот на перење додека е во тек, паузирајте ја машината на копчето ПОЧЕТОК/ПАУЗА (соодветната сијаличка ќе трепка во килибарна боја), потоа изберете го посакуваниот циклус и притиснете го копчето ПОЧЕТОК/ПАУЗА повторно.

! За да откажете циклус што веќе започнал, притиснете го и задржете на копчето ВКЛУЧИ/ИСКЛУЧИ . Циклусот ќе застане и машината ќе се исклучи.

КРАЈ НА ЦИКЛУСОТ НА ПЕРЕЊЕ

Штом циклусот ќе заврши, сијаличката ќе светне; кога сијаличката ќе се исклучи, вратата може да се отвори. Отворете ја вратата и исклучете ја машината. Ако не го притиснете копчето ВКЛУЧИ/ИСКЛУЧИ , машината за перење ќе се исклучи автоматски по околу 10 минути. Затворете ја вратата, отворете ја вратата и извадете ги алиштата од машината. Отворете ја вратата подготвена за да може барабанот да се исуши.

ОПЦИИ

– Ако избраната опција не е компатибилна со поставениот циклус на перење, сијаличката ќе трепка и опцијата нема да се активира.

– Ако избраната опција не е компатибилна со друга претходно избрана опција, сијаличката ќе трепка и ќе се слуша звук (3 титнувања) и ќе се активира само втората опција; ќе светне сијаличката што одговара на активираниот опција.

Отстранување дамки

Оваа опција овозможува да се избере типот на нечистотија за оптимално приспособување на циклусот за отстранување дамки. Може да се изберат следниве видови нечистотија:

– **Храна:** за дамки од храна и пијалаци, на пример.

– **Работа:** за дамки од масло и од мастило, на пример.

– **Надвор:** за дамки од кал и од трева, на пример.

! Траењето на циклусот на перење се разликува во зависност од типот на избраната нечистотија.

Дополнително плакнење

Со бирање на оваа опција се зголемува ефикасноста на плакнењето и се гарантира оптимално отстранување на детергентот. Особено е корисна за луѓе со чувствителна кожа.

Лесно пеглање

Со бирање на оваа функција, циклусите на перење и центрифуга ќе се променат за да го ограничат гужвањето.

Тајмер за одложување

За да поставите одложен почеток на избраниот циклус, притискајте го соодветното копче додека не го достигнете посакуваниот период на одложување (3 часа-6 часа-9 часа). Кога ќе го притиснете копчето по четврти пат, опцијата ќе се деактивира.

Штом ќе го притиснете копчето ПОЧЕТОК/ПАУЗА  времето на одложување ќе може да се промени само со намалување додека не започне поставениот циклус.



Температура

Секој циклус на перење има однапред дефинирана температура. За да ја смените температурата, притиснете го копчето .

Центрифуга

Секој циклус на перење има однапред дефинирана брзина на центрифуга. За да ја смените брзината на центрифугата, притиснете го копчето .

ЗАШТИТА ЗА ДЕЦА

за да активирате заклучување на контролната табла, притиснете и задржете на копчето приближно 2 секунди. Символот  што свети сигнализира дека контролната табла е заклучена. Ова спречува случајна промена на циклусите на перење (освен за копчето ВКЛУЧИ/ИСКЛУЧИ ) , особено ако дома имате деца. За да го деактивирате заклучувањето на контролната табла, притиснете и задржете на копчето приближно 2 секунди.

СОВЕТИ И ПРЕДЛОЗИ

Поделете ги алиштата за перење според:

Видот на ткаенината (памук, мешани влакна, синтетика, волна, облека што се пере рачно). Боја (одделете ги обоените алишта од белите, новите обоени алишта перете ги одделно). Деликатни (мали парчиња облека – како хулахопки – и парчиња со копчиња – како градници: ставете ги во платнена кеса).

Испразнете ги џебовите:

Предмети како монети или запалки може да ги оштетат машината за перење и барабанот. Проверете ги сите копчиња.

Следете ги препораките за дозирање/додатоци

Така се оптимизира чистењето, се избегнуваат остатоци од вишок детергент и заштедувате пари така што не ставате премногу детергент.

Користете ниска температура и подолго траење

Најефикасни програми во однос на потрошувачката на струја се главно тие што работат на пониски температури и што траат подолго.

Придржувајте се до зададените тежини на полнењето

Наполнете ја машината до капацитетот даден во „Табела со циклуси на перење“ за да заштедите вода и струја.

Бучава и количество на преостаната влага

Тие се под влијание на брзината на центрифугата: колку е поголема брзината на центрифугата во фазата на центрифугирање, толку е поголема бучавата и толку е помала преостанатата содржина на влага.

ГРИЖА И ОДРЖУВАЊЕ

Пред чистење и одржување, исклучете ја машината и извадете го кабелот од струја. Не користете запаливи течности за чистење на машината за перење. Чистете ја и одржувајте ја машината повремено (најмалку 4 пати годишно).

Исклучете го доводот на вода и на струја

Затворете ја славината по секое перење. Ова ќе го ограничи абењето на хидрауличниот систем во машината за перење и ќе помогне да се спречи протекување.

Кога ја чистите и одржувате машината, треба да биде исклучена од струја.

Чистење на машината за перење

Надворешните делови и гумените делови на апаратот може да се чистат со мека крпа натопена во млека вода со сапуница. Не користете разредувачи или абразивни средства.

Машината за перење има циклус „Автоматско чистење“  за внатрешните делови; тој циклус треба да се пушта без облека во барабанот.

За оптимизирање на овој циклус, може да се користи детергент (10 % од количината што е наведена за слабо извалкана облека) или специјални додатоци за чистење на машината за перење.

Препорачуваме да пуштате циклус за чистење на секој 40-ти циклус на перење.

За да го стартувате циклусот, притиснете на копчињата  и  истовремено 5 секунди.

Циклусот ќе започне автоматски и ќе трае околу 70 минути. За да го запрете циклусот, притиснете го копчето ПОЧЕТОК/ПАУЗА .

Исчистете ја фиоката за дозирање детергент

Измијте ја под млаз вода; ова треба да се прави често.

Грижа за вратата и за барабанот

Вратата треба секогаш да ја оставате подотворена за да спречите создавање непријатни миризби.

Чистете ја пумпата

Машината за перење е опремена со пумпа за автоматско чистење за која не треба никакво одржување. Понекогаш, во заштитната преткомора сместена во основата на пумпата може да паднат мали предмети (како монети или копчиња).

! Осигурете се дека циклусот на перење завршил и исклучете ја машината од струја.

За да пристапите до преткомората:

1. извадете го капакот на предниот дел на машината така што прво ќе го притиснете во центарот, а потоа ќе го притиснете надолу од двете страни за да го извадите;
2. олабавете го капакот на пумпата за цедење вртејќи го налево: нормално е да истече малку вода;
3. темелно исчистете ја внатрешноста;
4. навртете го капакот;
5. вратете го панелот на место, проверете дали куќите се вклопиле на своето место пред да ја турнете плочата на апаратот.

Проверете го цревото за довод на вода

Проверувајте го цревото за довод на вода барем еднаш годишно. Ако е напукнато или скршено мора да се замени: за време на перење, високиот притисок на водата може одеднаш да го расцепи цревото. ! Никогаш не користете веќе користени црева.

СИСТЕМ ЗА БАЛАНСИРАЊЕ НА ПОЛНЕЊЕТО

Пред секој циклус на центрифуга, за да избегнете прекумерни вибрации пред секое вртење и за рамномерно распоредување на полнењето, барабанот се врти постојано со малку поголема брзина од брзината на вртење при перење. Ако и по неколку обиди, полнењето не е добро избалансирано, машината ќе врши центрифуга со намалена брзина. Ако полнењето е многу небалансирано, машината за перење врши процес на распоредување наместо а центрифуга. За добро распоредување и балансирање на полнењето, препорачуваме во него да се мешаат и мали и големи парчиња облека.

ДОДАТОЦИ

Контактирајте со нашата Служба за техничка помош за да проверите дали се достапни следните додатоци за овој модел на машина за перење.

Опрема за редење





Со овој додаток може да прицврстите машина за сушење врз горниот дел на машината за перење за да заштедите простор и да си го олесните процесот на ставање и вадење алишта од машината за сушење.

ТРАНСПОРТ И РАКУВАЊЕ

Не кревајте ја машината за перење држејќи ја за горниот дел. Исклучете ја од струја и затворете ја славината. Проверете дали вратата и фиоката за детергент се добро затворени. Откачете го цревото за полнење од славината за вода, а потоа откачете го одводното црево. Исцедете ја сета заостаната вода од цревата и добро прицврстете ги за да не се оштетат при транспорт. Наместете ги завртките за транспорт. Повторете ја постапката за вадење на завртките за транспорт објаснета во „Здравје и безбедност“ и „Водичи за монтирање“, но по обратен редослед.

ОТСТРАНУВАЊЕ ПРОБЛЕМИ

Машината за перење алишта може повремено да се расипе. Пред да се обратите до Службата за техничка помош, проверете дали проблемот не може да се реши следејќи го следниов список.

Аномалии	Можни причини/Решенија
Машината за перење не започнува.	Машината не е приклучена на струја или не е доволно за да добие контакт. Нема струја во домот.
Циклусот на перење не започнува.	Вратата на машината за перење не е добро затворена. Копчето ВКЛУЧИ/ИСКЛУЧИ  не е притиснато. Копчето ПОЧЕТОК/ПАУЗА  не е притиснато. Не е пуштена славината. Поставено е одложување на времето на почеток.
Машината не се полни со вода или сијаличката за првиот циклус на перење трепка забрзано.	Цревото за довод на вода не е поврзано на славината. Цревото е свиткано. Не е пуштена славината. Нема довод на вода во домот. Притисокот е пренизок. Копчето ПОЧЕТОК/ПАУЗА  не е притиснато.
Машината за перење постојано се полни со вода и се празни.	Одводното црево не е поставено на растојание од 65 и 100 cm од подот. Слободниот крај на цревето е потопено во вода. Системот за одвод на сидот нема цевка за дишење. Ако проблемот сè уште постои дури и по сите овие проверки, затворете ја славината, исклучете ја машината и обратете се до Службата за техничка помош. Ако домот е на некој од погорните катови на зграда, може да има проблеми во врска со задното сифонирање, поради што машината за перење постојано се полни со вода и се испразнува. Специјални антисифонски вентили се достапни во продавниците и помагаат да се спречи оваа непријатност.
Машината за перење не цеди или не центрифугира.	Циклусот не вклучува цедење: кај одредени циклуси, мора да започне рачно. Одводното црево е свиткано. Одводниот канал е затнат.
Машината за перење вибрира многу за време на центрифугирање.	Барабанот не бил отклучен правилно за време на монтирањето. Машината за перење не е нивелирана. Машината за перење е сместена помеѓу плакари и сидот.
Машината за перење протекува.	Цревото за довод на вода не е добро навртено. Фиоката за детергент е затната. Одводното црево не е добро прицврстено.
Сијаличките за „Опции“ и сијаличката за ПОЧЕТОК/ПАУЗА  трепкаат додека сијаличките за текот на циклусот и ЗАКЛУЧЕНА ВРАТА светат постојано.	Исклучете ја машината и извадете го кабелот од струја, почекајте отприлика 1 минута и потоа вклучете ја повторно. Ако проблемот сè уште постои, обратете се до Службата за техничка помош.
Има премногу пена.	Детергентот не е соодветен за во машина (треба да има ознака „да се користи во машина за перење“ или „за рачно и за машинско перење“ или слична). Ставено е премногу детергент.

Политики, стандардна документација, нарачки на резервни делови и дополнителни информации за производот може да се најдат со:

- Користење на QR-кодот во вашиот апарат.
- Посета на нашата веб-локација <http://docs.indesit.eu> и parts-selfservice.whirlpool.com
- Алтернативно, **обратете се до нашата Служба за постпродажни услуги** (Видете го телефонскиот број на гарантниот лист). Кога разговарате со нашата Служба за постпродажни услуги, наведете ги кодовите од идентификациската плочка на производот.
- За информации за поправка и одржување посетете ја www.indesit.com

Информации за моделот може да се добијат со помош на QR-кодот даден на енергетската ознака. На етикетата го има и идентификаторот на моделот што може да се користи за да се консултирате со порталот на регистарот на <https://eprel.ec.europa.eu>

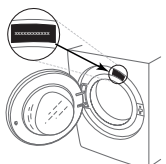

ЧИСТЕЊЕ И ОДРЖУВАЊЕ

За какво било чистење и одржување, исклучете ја машината и извадете го кабелот за напојување од штекер. Не користете запаливи течности за чистење на машината за перење.

ЧИСТЕЊЕ НА НАДВОРЕШНОСТА НА МАШИНАТА ЗА ПЕРЕЊЕ

Користете мека влажна крпа за да ги чистите надворешните делови на машината.

Не користете чистачи за стакло или за општа намена, прашок или слично за чистење на контролната табла – овие супстанции може да го оштетат печатениот дел.

ПРОВЕРКА НА ЦРЕВОТО ЗА ДОВОД НА ВОДА

Редовно проверувајте го доводното црево за кршливост и пукнатини. Ако е оштетено, заменете го со ново црево, достапно преку нашата Служба за постпродажни услуги или преку вашиот продавач.

Во зависност од типот на црево:



Ако доводното црево има прозирна облога, повремено проверувајте дали на места се зголемува интензитетот на бојата. Ако се зголемува, црево можеби протекува и треба да се замени.



За црева за сопирање на водата: проверете го малиот прозорец за проверка на безбедносниот вентил (видете ја стрелката). Ако е црвено, активирана е функцијата за сопирање на водата и црево мора да се замени со ново. За одвртување на ова црево, притиснете го копчето за олабавување (ако има) додека го одвртувате црево.

ЧИСТЕЊЕ НА МРЕЖЕСТИТЕ ФИЛТРИ ВО ДОВОДНОТО ЦРЕВО

1. Затворете ја славината и одвртете го доводното црево.

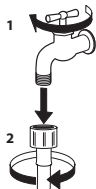

2. Со мека четка исчистете го мрежестиот филтер што се наоѓа на крајот на црево.

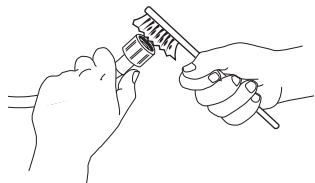

3. Сега, рачно одвртете го доводното црево на задната страна на машината за перење. Со клешти извлекете го мрежестиот филтер од вентилот на задната страна на машината за перење и внимателно исчистете го.

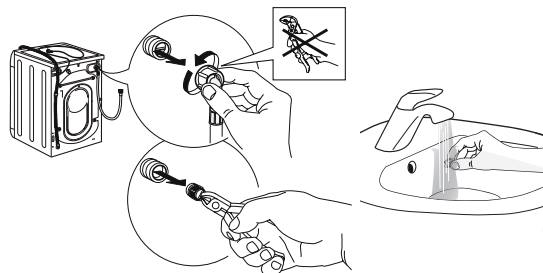

4. Повторно наместете го мрежестиот филтер. Повторно поврзете го доводното црево со славината и со машината за перење. Не користете алат за да го поврзете доводното црево. Отворете ја славината за вода и проверете дали сите врски се затegnати.

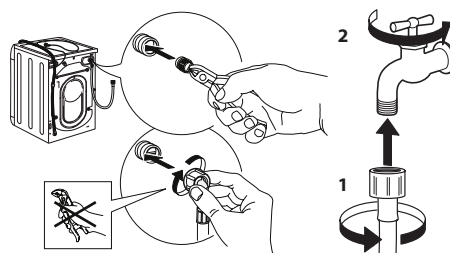

ЧИСТЕЊЕ НА ФИОКАТА ЗА ДОЗИРАЊЕ ДЕТЕРГЕНТ

Извадете ја фиоката за дозирање детергент така што ќе ја поткренете и ќе ја извлечете (видете на сликата).

Измијте ја под млаз вода; ова треба да се прави често.



ЧИСТЕЊЕ НА ФИЛТЕРОТ ЗА ВОДА/ИСЦЕДУВАЊЕ НА ПРЕОСТАНАТАТА ВОДА

Исклучете ја машината и извадете го кабелот од штекер пред да го чистите филтерот за вода или да ја цедите преостанатата вода. Ако сте користеле програма со жешка вода, почекајте водата да се излади пред да ја исцедите. Филтерот за вода треба да се чисти редовно, на 3 месеци, за да може водата да се исцеди по перење и да не дојде до затнување на филтерот. Ако водата не може да се цеди, на екранот ќе покажува дека филтерот за вода можеби е затнат.

1. Извадете ја заштитната плоча: Со шрафцигер направете како што е покажано на сликата.

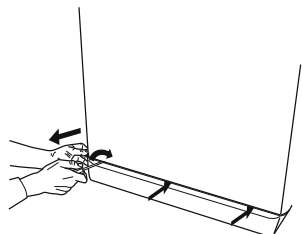

2. Сад за исцедената вода: Поставете плиток и широк сад под филтерот за вода за да ја соберете преостанатата вода.

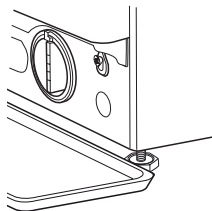

3. Исцедете ја водата: Полека свртете го филтерот налево додека не излезе сета вода. Оставете водата да излегува без да го вадите филтерот. Кога садот ќе се наполни, затворете го филтерот за вода вртејќи го надесно. Испразнете го садот. Повторете ја постапката додека не се исцеди сета вода.

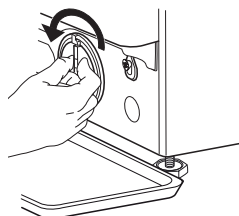

4. Извадете го филтерот: Ставете памучна крпа под филтерот за вода којашто може да впије мал дел од преостанатата вода. Потоа, извадете го филтерот вртејќи го налево.

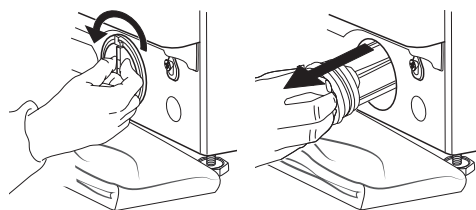

5. Исчистете го филтерот за вода: отстранете ги остатоците од филтерот и исчистете го под млаз вода.

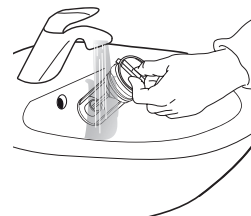

6. Ставете го филтерот за вода и повторно наместете ја плочката: Повторно ставете го филтерот за вода вртејќи го надесно. Завртете го до крај; рачката на филтерот мора да биде во вертикална насока. За да ја тестирате водонепропустливоста на филтерот за вода, можете да истурите околу 1 литар вода во фиоката за дозирање детергент. Потоа, повторно наместете ја плочката.

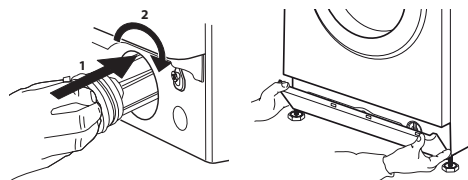

ТРАНСПОРТ И РАКУВАЊЕ

Машината не треба да ја кревате држејќи ја за горниот дел.

1. Извлечете го приклучокот за струја и затворете ја славината.
2. Проверете дали вратата и фиоката за детергент се добро затворени.
3. Исклучете го доводното црево од славината за вода и извадете го одводното црево од вашата точка за одвод. Исцедете ја сета заостаната вода од цревата и зацврстете ги за да не се оштетат при транспорт.

4. Повторно наместете ги транспортните завртки. Следете ги упатствата за вадење на транспортните завртки во делот „Водич за монтирање“ по обратен редослед.

Важно: Не транспортирајте ја машината за перење без да ги прицврстите транспортните завртки.

ПОСТПРОДАЖНА УСЛУГА

ПРЕД ДА СЕ ЈАВИТЕ ВО ЦЕНТАРОТ ЗА ПОСТПРОДАЖНИ УСЛУГИ

1. Обидете се сами да го решите проблемот со помош на предлозите дадени во делот **ОТСТРАНУВАЊЕ ПРОБЛЕМИ**

2. Исклучете ја машината и вклучете ја повторно за да видите дали проблемот сè уште постои.

АКО ПО ПРОВЕРКАТА ПРОБЛЕМОТ СÈ УШТЕ ПОСТОИ, ОБРАТЕТЕ СЕ ДО НАЈБЛИСКИОТ ЦЕНТАР ЗА ПОСТПРОДАЖНИ УСЛУГИ

За да добиете помош јавете се на телефонскиот број даден во гарантниот лист.

Кога контактирате со нашиот Центар за постпродажни услуги за клиенти, секогаш наведете го следново:

- краток опис на дефектот;
- типот и точниот модел на апаратот;

- сервисен број (бројот по зборот Service на плочката за оцена).



- вашата целосна адреса;
- вашиот телефонски број.

Ако се потребни некакви поправки, контактирајте со овластен сервисер (за да бидете сигурни дека ќе се користат оригинални резервни делови и дека поправките ќе бидат извршени правилно).

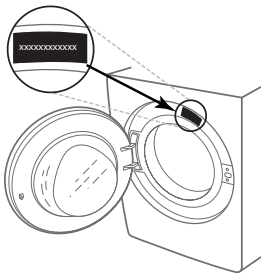

DĖKOJAME, KAD ĮSIGIJOTE INDESIT PRODUKTĄ

Norėdami gauti daugiau pagalbos, užregistruokite savo produktą adresu www.indesit.com/register

VALDYMO SKYDELIS

1. Mygtukas ON/OFF
2. Mygtukas START/PAUSE su indikacine lempute
3. SKALBIMO CIKLO ETAPO indikacinės lemputės
4. UŽRAKINTŲ DURELIŲ indikacinė lemputė
5. FUNKCIJOS mygtukai su indikacinėmis lemputėmis
6. VAIKŲ SAUGOS mygtukas su indikacine lempute
7. Mygtukas ATIDĖTAS PALEIDIMAS
8. GREŽIMO mygtukas
9. TEMPERATŪROS mygtukas
10. SKALBIMO CIKLŲ rankenėlė



Prieš naudodami prietaisą atidžiai perskaitykite saugos instrukcijas.
Prieš naudojant mašiną būtina išsukti transportavimo varžtus.
Išsamesnės informacijos, kaip tai padaryti, rasite montavimo vadove.

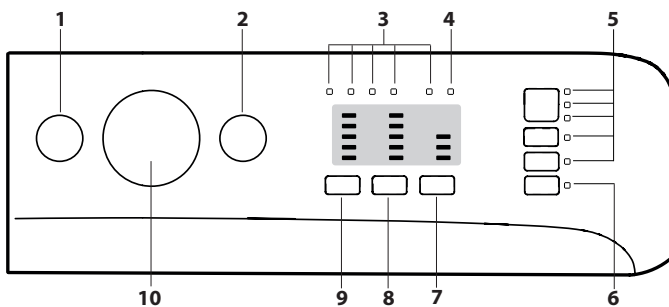

SKALBIMO CIKLŲ LENTELE

Didžiausia apkrova 6 kg Naudojama galia išjungus – 0,5 W / palikus įjungtą – 8 W						Skalbikliai ir priedai			Rekomenduojamas skalbiklis		Likutinė drėgmė, % (**)	Energos suvartojimas, kWh	Iš viso vandens, l	Skalbinų temperatūra, °C
Skalbimo ciklas	Temperatūra		Maks. grežimas (sūk./min.)	Didžiausia apkrova (kg)	Trukmė (h : m)	Praplovimas	Skalbimas	Audinių minkštiklis	Milteliai	Skystis				
	Nuostata	Diapazonas				1	2	3	✓	✓	✓	✓		
1 Mišrūs	40°C	❄ - 40°C	1000	6	0:59	-	●	○	-	✓	-	-	-	-
2 Medvilnė	60°C	❄ - 60°C	1000	6	0:59	-	●	○	✓	✓	-	-	-	-
3 Medvilnė	40°C	❄ - 40°C	1000	6	0:45	-	●	○	-	✓	-	-	-	-
4 Medvilnė	30°C	❄ - 30°C	1000 (***)	3	0:30	-	●	○	-	✓	73	0,120	26	27
5 Sintetika	30°C	❄ - 30°C	1000	3,5	0:59	-	●	○	-	✓	-	-	-	-
6 Šilkas ir apatiniai drabužiai	30°C	❄ - 30°C	600 (***)	1	0:59	-	●	○	-	✓	-	-	-	-
7 Vilna	40°C	❄ - 40°C	800	1	0:59	-	●	○	-	✓	-	-	-	-
8 Greitasis skalbimas	20°C	❄ - 20°C	1000 (***)	1,5	0:15	-	●	○	-	✓	-	-	-	-
9 Medvilnė (2)	40°C	❄ - 60°C	1000	6	4:00	-	●	○	✓	✓	53	1,000	63	45
10 Sintetika (3)	40°C	❄ - 60°C	1000	3,5	2:55	-	●	○	✓	✓	40	0,800	55	43
11 Balti	60°C	❄ - 90°C	1000	6	2:30	● +90°	●	○	✓	✓	64	0,561	41	55
12 Sportiniai	30°C	❄ - 30°C	600	2,5	0:50	-	●	○	-	✓	-	-	-	-
13 20 °C	20°C	❄ - 20°C	1000	6	1:50	-	●	○	-	✓	64	0,155	25	22
14 Eco 40-60 (1)	40 °C	40°C	951	6	2:55	-	●	○	✓	✓	62	0,780	50	39
			951	3	2:25	-	●	○	✓	✓	62	0,530	38	36
			951	1,5	2:25	-	●	○	✓	✓	62	0,530	38	38
15 Skalavimas + grežimas	-	-	1000	6	0:55	-	-	○	-	-	-	-	-	-
16 Grežimas + vandens išleidimas*	-	-	1000	6	0:10	-	-	-	-	-	-	-	-	-

● Reikalingas kiekis ○ Pasirenkamas kiekis

Ekrane arba instrukcijų vadove nurodoma ciklo trukmė prognozuojama vadovaujantis standartinėmis sąlygomis. Reali trukmė gali skirtis dėl kelių veiksnių, pvz., tiekiamo vandens temperatūros ir slėgio, aplinkos temperatūros, skalbiklio kiekio, apkrovos kiekio ir tipo, apkrovos balansavimo ir visų pasirinktų parinkčių. Vertės, nurodomos kitoms nei „Eco 40-60“ programoms, yra tik orientacinės.

1) „Eco 40-60“ – bandomasis skalbimo ciklas, atitinkantis ES ekologinio projektavimo reglamentą 2019/2014. Efektyviausia programa energijos ir vandens suvartojimo skalbiant įprastai išteptus medvilninius skalbinius atžvilgiu.

Visiems bandymų institutams:

- 1) Ilgas medvilnės ciklas: nustatykite 9 ciklą, esant 40 °C temperatūrai.
- 2) Ilgas sintetikos ciklas: nustatykite 10 ciklą su 40° C temperatūra.

* Pasirinkus 16 ciklą ir nenaudojant grežimo ciklo, skalbimo mašina tik išleis vandenį.

** Pasibaigus programai ir išgrežus maksimaliu pasirenkamu grežimo greičiu, pagal numatytąją programos nuostatą.

*** Ekrane bus nurodytas siūlomas grežimo greitis kaip numatytoji vertė.

Pastaba: SKALBIMO CIKLŲ LENTELE rodoma programos „Eco 40-60“ maksimalaus efektyvaus sukimosi vertė.

PRODUKTO APRAŠAS

1. Viršus
2. Skalbiklio dozatoriaus stalčiukas
3. Valdymo skydelis
4. Rankena
5. Durelės su stiklu
6. Išleidimo siurblys (už cokolio)
7. Cokolis (nuimamas)
8. Reguluojamos kojelės (2)

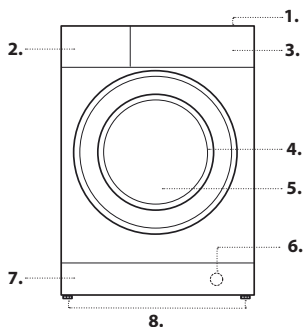

SKALBIKLIO DOZATORIAUS STALČIUKAS

1 skyrius: praplovimo skalbiklis (milteliai)
2 skyrius: skalbiklis (milteliai arba skystis)
 Jei naudojamas skystas skalbiklis, tinkamam kiekiui reikia naudoti išimamą plastikinę pertvarą **A** (pridedama). Jei naudojami skalbimo milteliai, įkiškite pertvarą į angą **B**.
3 skyrius: Priedai (audinių minkštiklis ir pan.)
 Audinių minkštiklio niekada neturi būti daugiau nei ant centrinio kaiščio nurodytas „max“ (didžiausias) lygis.

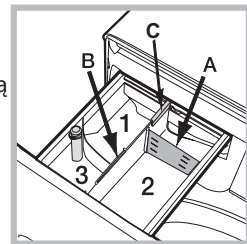

! Baltiems medvilniniams drabužiams, pirmiam skalbimui ir skalbdami aukštesnėje nei 60 °C temperatūroje naudokite skalbimo miltelius.
 ! Laikykitės ant skalbiklio pakuotės pateiktų instrukcijų.
 ! Norėdami išimti stalčiuką, paspauskite svirtį **C** ir traukite stalčiuką išorėn.

SKALBIMO CIKLAI

Laikykitės instrukcijų, esančių ant drabužių skalbimo etikečių simbolių. Simbolyje nurodyta reikšmė yra didžiausia rekomenduojama drabužio skalbimo temperatūra.



Mišrūs

Tinka įvairiems spalvotiems skalbiniams kartu skalbti.

Medvilnė 60°

Ciklas skirtas medvilniniams drabužiams (daugiausia baltiems) skalbti. Galima naudoti skalbimo miltelius.

Medvilnė 40°

Trumpas ciklas gležniems medvilniniams drabužiams skalbti.

Medvilnė 30°

Trumpas ciklas įvairiems medvilniniams ir sintetiniams audiniams kartu skalbti, galima skalbti baltus ir spalvotus drabužius vienu metu.

Sintetika 30°

Tinka vidutiniškai išteptiems sintetiniams drabužiams (pvz., poliesterio, poliakriilo, viskozės ir pan.) arba maišyto sintetinio-medvilninio pluošto drabužiams skalbti.

Šilkas ir apatiniai drabužiai

Visiems šilkiniams ir gležniems drabužiams skalbti. Rekomenduojame naudoti specialų skalbiklį, skirtą gležniems skalbiniams.

Vilna

Naudojant 7 programą, galima skalbti visus vilnonius drabužius – netgi tuos, kurių etiketėje nurodyta „skalbti tik rankomis“ . Siekdami geriausių rezultatų, naudokite specialius skalbiklius ir nedėkite daugiau nei 1 kg skalbinių.

Greitasis skalbimas

Šis ciklas atnaujina drabužius vos per 15 minučių.

Medvilnė 40-60°

Tinka vidutiniškai ir sunkiai išteptiems rankšluosčiams, apatiniams, staltiesėms ir pan., pagamintiems iš patvaraus lino ir medvilnės, skalbti.

Sintetika 40-60°

Specialiai sintetiniams audiniams. Jei nešvarumus pašalinti sunku, temperatūrą galima padidinti iki 60° C, galima naudoti skalbimo miltelius.

Balti

Sunkiai išteptiems baltiems drabužiams ir atsparioms spalvoms.

Sportiniai

Tinka lengvai išteptiems sportiniams drabužiams (treningams, šortams ir pan.) skalbti; siekiant geriausių rezultatų, rekomenduojame neviršyti „SKALBIMO CIKLŲ LENTELE“ nurodytos didžiausios apkrovos. Rekomenduojame naudoti skystą skalbiklį ir įdėti pusei apkrovos tinkamą kiekį.

20°C

Nedaug išteptiems medvilniniams drabužiams skalbti 20°C temperatūroje.

Eco 40-60

Įprastai išteptiems medvilniniams drabužiams, kuriuos reikia skalbti 40°C arba 60°C temperatūroje, skalbti tuo pačiu ciklu. Tai standartinė medvilnės skalbimo programa, kuri vandens ir elektros suvartojimo atžvilgiu yra efektyviausia.

! Ciklas se izvaja le pri 40°C, kot je predpisano.

Skalavimas + grėžimas

Skirta skalauti ir grėžti.

Grėžimas + vandens išleidimas

Skirta grėžti ir vandeniui išleisti.

SKALBIMO CIKLO ETAPO INDIKACINĖS LEMPUTĖS

Pasirinkus norimą skalbimo ciklą ir jam prasidėjus, indikacinės lemputės paeilii įsijungia ir nurodo, kuris ciklo etapas vyksta šiuo metu.

Skalavimas

Skalavimas

Grėžimas

Vandens išleidimas

Skalavimo ciklo pabaiga

UŽRAKINTŲ DURELIŲ INDIKATORIUS

Kai dega, simbolis reiškia, kad durelės užrakintos. Norėdami išvengti pažeidimų, prieš atidarydami dureles palaukite, kol simbolis užges. Norėdami atidaryti dureles, kai vyksta skalbimo ciklas, paspauskite START/PAUSE mygtuką; jei indikacinė lemputė išjungta, dureles galima atidaryti.

NAUDOJANT PIRMĄ KARTĄ

Sumontavę prietaisą ir prieš naudodami pirmą kartą, atlikite skalbimo ciklą su skalbikliu be skalbinių, nustatydami Automatinio valymo ciklą.

KASDIENIS NAUDOJIMAS

Paruoškite skalbinius, vadovaudamiesi pasiūlymais, pateiktais skyriuje PATARIMAI IR PASIŪLYMAI.

- Įjunkite skalbimo mašiną paspausdami ON/OFF mygtuką. Kelioms sekundėms užsidegs visos indikacinės lemputes, o tada liks degti tik pasirinkto skalbimo ciklo nustatymus atitinkanti lempute; taip pat degs indikacinė lemputė START/PAUSE .

- Atidarykite dureles. Įdėkite skalbinius, neviršydami skalbimo ciklą lentelėje nurodyto didžiausio apkrovos kiekio.

- Atidarykite skalbiklio dozatoriaus stalčiuką ir įpilkite skalbiklį į susijusius

skyrius, kaip aprašyta skyriuje „SKALBIKLIO DOZATORIAUS STALČIUKAS“.

- Uždarykite dureles.

- SKALBIMO CIKLŲ rankenėlę nustatykite ties norimu ciklu.

- Keiskite temperatūrą ir (arba) grėžimą: spaudžiant mygtuką galima palaipsniui mažinti temperatūrą iki šalto skalbimo (20°C). Grėžimo greitį galima palaipsniui mažinti spaudžiant mygtuką , kol jis bus visiškai išjungtas (nuostata). Dar kartą paspaudus šiuos mygtukus atkuriamos maksimalios reikšmės.

- Pasirinkite norimas parinktis.

CIKLO ĮJUNGIMAS

Paspauskite START/PAUSE mygtuką.

Skalbyklė užrakins dureles (įsijungs simbolis) ir būgnas pradės suktyti. Ruošiantis kiekvienam skalbimo ciklui durelės bus atrakinamos (išsijungs simbolis) ir vėl užrakinos (įsijungs simbolis). Pasigirstantis spragtelėjimas yra durelių užrakimo mechanizmo dalis. Užrakinus dureles į būgną pradės tekėti vanduo ir prasidės skalbimo ciklas.

CIKLO PRISTABDYMAS

Norėdami pristabdyti skalbimo ciklą, paspauskite START/PAUSE mygtuką dar kartą; indikacinė lemputė mirksės geltonai. Jei indikacinė lemputė nešviečia, dureles galima atidaryti. Norėdami tęsti ciklą nuo pristabdymo vietos, dar kartą paspauskite START/PAUSE mygtuką .

DURELIŲ ATIDARYMAS ESANT REIKALUI

Prasidėjus ciklui, indikacinė lemputė įsijungia ir praneša, kad durelių atidaryti negalima. Durelės lieka užrakintos, kol tęsiasi skalbimo ciklas. Jei norite atidaryti dureles ciklui vykstant, pvz., norėdami įdėti arba išimti drabužius, paspauskite START/PAUSE mygtuką , kad ciklas būtų pristabdytas; indikacinė lemputė mirksės geltonai. Jei indikacinė lemputė nešviečia, dureles galima atidaryti. Paspauskite START/PAUSE mygtuką dar kartą, kad ciklas tęstųsi.

VYKSTANČIO SKALBIMO CIKLO PAKEITIMAS

Norėdami pakeisti skalbimo ciklą jam vykstant, pristabdykite skalbimo mašiną START/PAUSE mygtuku (susijusi indikacinė lemputė mirksės geltonai), tada pasirinkite norimą ciklą ir dar kartą paspauskite START/PAUSE mygtuką .

! Norėdami atsaukti jau prasidėjusį ciklą, paspauskite ir laikykite ON/OFF mygtuką . Ciklas bus sustabdytas ir mašina išsijungs.

CIKLO PABAIGA

Pasibaigus ciklui įsijiebs indikatorius lemputė ; kai indikacinė lemputė išsijungia, dureles galima atidaryti. Atidarykite dureles ir išjunkite mašiną. Jei nepaspausite ON/OFF mygtuko , skalbimo mašina automatiškai išsijungs maždaug po 10 minučių. Užsukite vandens čiaupą, atidarykite dureles ir ištuštinkite skalbimo mašiną. Palikite dureles praviras, kad būgnas išdžiūtų.

FUNKCIJOS

- Jei pasirinkta parinktis nėra suderinama su nustatytu skalbimo ciklu, indikatorius lemputė mirksės ir parinktis nebus įjungta.

- Jei pasirinkta parinktis nėra suderinama su kita anksčiau pasirinkta parinktimi, indikatorius lemputė mirksės, skambės garsinis signalas (3 pyptelėjimai) ir bus įjungta tik paskutinė parinktis, įsijungs indikacinė lemputė, atitinkanti įjungtą parinktį.

Dėmių šalinimas

Ši parinktis leidžia pasirinkti išpurvinimo tipą, norint optimaliai pritaikyti ciklą dėmėms šalinti. Galima pasirinkti šiuos išpurvinimo tipus:

- **Maistas:** pavyzdžiui, maisto ir gėrimų dėmės.

- **Darbas:** pavyzdžiui, tepalo ir rašalo dėmės.

- **Laukas:** pavyzdžiui, purvo ir žolės dėmės.

! Skalbimo ciklo trukmė skiriasi priklausomai nuo pasirinkto išpurvinimo tipo.

Papildomas skalavimas

Pasirinkus šią parinktį padidinamas skalavimo efektyvumas ir užtikrinamas optimalus ploviklio pašalinimas. Ypač naudinga naudoti jautrios odos atveju.

Lengvas lyginimas

Pasirinkus šią funkciją bus modifikuoti skalbimo ir grėžimo ciklai, kad būtų sumažintas įlinkių susiformavimas.

Atidėtas paleidimas

Norėdami nustatyti atidėtą pasirinkto ciklo paleidimą, kelis kartus paspauskite atitinkamą mygtuką, kol bus pasiektas norimas atidėjimo laikotarpis (3–6–9 val.). Mygtuką paspaudus ketvirtą kartą parinktis išjungiamas.

Paspaudus START/PAUSE mygtuką, delsos laiką galima tik trumpinti iki tol, kol paleidžiamas nustatytas ciklas.



Temperatūra

Kiekvienas ciklas turi iš anksto nustatytą temperatūrą. Norėdami pakeisti temperatūrą, paspauskite mygtuką .

Grėžimas

Kiekvienas ciklas turi iš anksto nustatytą grėžimo greitį. Norėdami pakeisti grėžimo greitį, paspauskite mygtuką .

VAIKŲ SAUGOS UŽRAKTAS

Norėdami įjungti valdymo skydelio užraktą, paspauskite ir maždaug 2 sekundes laikykite nuspauštą mygtuką. Įsiziėbęs simbolis  praneša, kad valdymo skydelis užrakintas. Tai neleidžia netyčia pakeisti skalbimo ciklų (išskyrus ON/OFF  mygtuku), ypač tada, jei namuose yra vaikų. Norėdami išjungti valdymo skydelio užraktą, paspauskite ir maždaug 2 sekundes laikykite nuspauštą mygtuką.

PATARIMAI IR PASIŪLYMAI

Atskirkite skalbinius pagal:

Medžiagos tipą (medvilnė, mišrus pluoštas, sintetika, vilna, rankomis skalbiami drabužiai). Spalvą (atskirkite spalvotus drabužius nuo baltų, naujus spalvotus drabužius skalbkite atskirai). Apatiniai drabužiai (mažus drabužius, pvz., nailonines kojines, ir drabužius su kabliukais, pvz., liemenėles, įdėkite į medžiaginį maišelį).

Ištuštinkite kišenės:

Monetos, žiebtuvėliai ir panašūs daiktai gali pažeisti skalbimo mašiną ir būgną. Patikrinkite visas sagas.

Laikykitės dozavimo / priedų naudojimo rekomendacijų

Taip bus optimizuotas skalbimo rezultatas, ant skalbinių neliks dirginančių skalbiklio pertekliaus nuosėdų, taip pat sutaupysite pinigų, nenaudodami per didelio kiekio skalbiklio.

Nustatykite žemesnę temperatūrą ir ilgesnę trukmę

Energijos vartojimo požiūriu paprastai efektyviausios yra tos programos, kurios veikia žemesnėje temperatūroje ir ilgesnį laiką.

Atsižvelkite į apkrovos dydį

Kad taupytumėte vandenį ir energiją, į skalbimo mašiną dėkite tiek skalbinių, kiek nurodyta „SKALBIMO CIKLŲ LENTELE“.

Triukšmas ir likusios drėgmės kiekis

Šiems veiksniams įtakos turi gręžimo greitis: kuo didesnis gręžimo greitis gręžimo etape, tuo didesnis triukšmas ir mažesnis likusios drėgmės kiekis.

VALYMAS IR PRIEŽIŪRA

Prieš atlikdami valymą ir priežiūrą, išjunkite skalbimo mašiną ir atjunkite nuo elektros tinklo. Skalbimo mašinos valyti nenaudokite degių skysčių. Skalbimo mašiną valykite reguliariai (bent 4 kartus per metus).

Atjunkite vandens ir elektros tiekimą



Po kiekvieno skalbimo užsukite vandens čiaupą. Tai sumažins skalbimo mašinoje esančios hidraulinės sistemos dėvėjimąsi ir padės išvengti nuotėkių. Atjunkite mašiną nuo elektros tinklo, kai valote ir atliekate visus priežiūros darbus.

Skalbimo mašinos valymas

Prietaiso išorines dalis ir guminius komponentus galima valyti minkštu audeklu, pamirkytu drungname muiliname vandenyje. Nenaudokite tirpiklių ir abrazyvinių medžiagų.

Skalbimo mašina turi vidinėms dalims skirtą ciklą Automatinis valymas , jį reikia paleisti būgnui esant tuščiam.

Norint optimizuoti šį ciklą, galima naudoti skalbiklį (10 % kiekio, nurodyto lengvai išteptiems drabužiams) arba specialius priedus skalbimo mašinai valyti. Rekomenduojame paleisti valymo ciklą kas 40 skalbimo ciklų.

Norėdami paleisti ciklą, vienu metu maždaug 5 sekundes spauskite mygtukus  ir .

Ciklas prasidės automatiškai ir veiks maždaug 70 minučių. Norėdami sustabdyti ciklą, paspauskite START/PAUSE mygtuką .

Skalbiklio dozatoriaus stalčiuko valymas

Plaukite po tekančiu vandeniu; šią procedūrą reikia kartoti dažnai.

Durelių ir būgno priežiūra

Dureles su stiklu visada palikite praviras, kad nesusidarytų nemalonių kvapų.

Siurblio valymas

Skalbimo mašinoje sumontuotas automatiškai išsivalantis siurblys, kurio prižiūrėti nereikia. Maži daiktai (pvz., monetos arba sagos) kartais gali įkristi į apsauginę pirminę kamerą, esančią ties siurblio pagrindu.

! Įsitikinkite, kad ciklas baigėsi, ir atjunkite prietaisą nuo elektros tinklo.

Norėdami pasiekti pirminę kamerą:

1. Nuimkite mašinos priekyje esantį dengiantį skydelį – pirmiausia paspauskite jo centrą, tada nuimkite stumdami abi puses žemyn.
2. Atlaisvinkite išleidimo siurblio dangtį, pasukdami jį prieš laikrodžio rodyklę: gali ištekėti šiek tiek vandens, tai normalu.
3. Kruopščiai išvalykite vidų.
4. Vėl užsukite dangtį.

5. Uždėkite skydelį atgal; prieš prispausdami skydelį ant prietaiso įsitikinkite, kad kabliukai įsistato į vietą.

Patikrinkite vandens įleidimo žarną

Vandens įleidimo žarną tikrinkite bent kartą per metus. Jei ji įskilusi arba sulūžusi, ją būtina pakeisti: veikiant skalbimo ciklams aukštas vandens slėgis gali staiga suskaldyti žarną.

! Niekada nenaudokite jau naudotų žarnų.

APKROVOS BALANSAVIMO SISTEMA

Norint išvengti per didelių virpesių ir norint tolygiai paskirstyti apkrovą, prieš kiekvieną gręžimo ciklą būgnas nuolat sukasi šiek tiek greičiau nei įprastas sukimosi greitis skalbiant. Jei po kelių bandymų apkrova nėra tinkamai subalansuota, mašina sukasi sumažintu gręžimo greičiu. Jei apkrova ypač nesubalansuota, skalbimo mašina vietoj gręžimo atlieka paskirstymo procesą. Siekiant geresnio apkrovos paskirstymo ir subalansavimo, rekomenduojame vienu metu skalbti didelius ir mažus drabužius.

PRIEDAI

Kreipkitės į mūsų techninės pagalbos tarnybą, jei norite išsiaiškinti, ar šie priedai prieinami šiam skalbimo mašinos modeliui.

Uždėjimo komplektas

Su šiuo priedu galite pritvirtinti būgninę džiovyklę ant viršutinės skalbimo mašinos dalies, norėdami sutaupyti vietos ir palengvinti būgninės džiovyklės pripildymą ir ištuštinimą.





TRANSPORTAVIMAS IR NEŠIMAS

Nekelkite skalbimo mašinos, laikydami už viršutinės dalies.

Atjunkite prietaisą nuo elektros tinklo ir užsukite vandens čiaupą. Patikrinkite, ar durelės ir skalbiklio dozatoriaus stalčiukas sandariai uždaryti. Atjunkite pripildymo žarną nuo vandens čiaupo, tada atjunkite išleidimo žarną. Pašalinkite visą žarnose likusį vandenį ir pritvirtinkite jas, kad transportuojant nebūtų pažeistos. Vėl įstatykite transportavimo varžtus. Atvirkštine tvarka pakartokite transportavimo varžtų nuėmimo procedūrą, aprašytą „Sveikatos ir saugos bei montavimo vadovuose“.

TRIKČIŲ ŠALINIMAS

Skalbimo mašina kartais gali neveikti. Prieš kreipdamiesi į techninės pagalbos tarnybą įsitinkinkite, kad problema nėra lengvai išsprendžiama naudojant šį sąrašą.

Anomalijos	Galimos priežastys / sprendimas
Skalbimo mašina neįsijungia.	Prietaisas nėra prijungtas prie elektros lizdo arba sąlytis nėra pakankamas. Name nėra elektros.
Skalbimo ciklas neprasideda.	Skalbimo mašinos durelės nėra tinkamai uždarytos. Nepaspaustas ON/OFF mygtukas  Nepaspaustas START/PAUSE mygtukas  Neatsuktas vandens čiaupas. Nustatytas atidėtas paleidimo laikas.
Mašina nepripildoma vandens arba pirmojo skalbimo ciklo etapo indikacinė lemputė greitai mirksi.	Vandens įleidimo žarna nėra prijungta prie čiaupo. Žarna sulenкта. Neatsuktas vandens čiaupas. Namui netiekiamas vanduo. Slėgis per mažas. Nepaspaustas START/PAUSE mygtukas 
Skalbimo mašina be perstojo prisipildo vandens ir jį išleidžia.	Išleidimo žarna nėra pritvirtinta nuo 65 iki 100 cm atstumu nuo grindų. Laisvasis žarnos galas panardintas vandenyje. Sieninėje išleidimo sistemoje nėra alsuoklio vamzdžio. Jei problema išlieka net po šių patikrų, užsukite vandens čiaupą, išjunkite prietaisą ir kreipkitės į techninės pagalbos tarnybą. Jei gyvenate viename iš viršutinių pastato aukštų, gali kilti problemų, susijusių su atgaliniu sifonavimu, dėl kurio skalbimo mašina be perstojo prisipildo vandens ir jį išleidžia. Parduotuvėse galima įsigyti specialių nuo sifonavimo apsaugančių vožtuvų, padedančių išvengti šio nepatogumo.
Skalbimo mašina neišleidžia vandens arba negręžia.	Į ciklą neįeina vandens išleidimas: veikiant tam tikriems ciklams jį reikia paleisti rankiniu būdu. Išleidimo žarna sulenкта. Išleidimo kanalas užsikimšęs.
Veikiant gręžimo ciklui skalbimo mašina labai vibruoja.	Montuojant būgnas nebuvo tinkamai atrakintas. Skalbimo mašina nėra lygi. Skalbimo mašina įsprausta tarp spintelių ir sienos.
Skalbimo mašina nesandari.	Vandens įleidimo žarna nėra tinkamai prisukta. Užkimštas skalbiklio dozatoriaus stalčiukas. Išleidimo žarna nėra tinkamai pritvirtinta.
Įsižiebia „Funkcijos“, o START/PAUSE indikacinė lemputė  degs tol, kol veiks vienas iš plovimo ciklų ir ištisai degs UŽRAKINTŲ DURELIŲ indikatorius.	Išjunkite mašiną ir atjunkite nuo elektros tinklo, palaukite maždaug 1 minutę, tada vėl ją įjunkite. Jei problema išlieka, kreipkitės į techninės pagalbos tarnybą.
Per daug putų.	Skalbiklis nėra tinkamas skalbti skalbimo mašinomis (jis turi būti pažymėtas „naudoti skalbimo mašinoje“, „skalbti rankomis ir skalbimo mašina“ arba panašiai). Naudojama per daug skalbiklio.

Informaciją apie įmonės politiką, standartinę dokumentaciją, informaciją apie atsarginių dalių užsakymą ir papildomą informaciją galite rasti atlikdami toliau nurodytus veiksmus:

- Naudojant QR kodą savo prietaise
- Apsilankydami mūsų tinklalapyje docs.indesit.eu ir parts-selfservice.indesit.com
- arba susisiekę su mūsų techninės priežiūros centru (telefono numeris nurodytas garantijos knygelėje). Kreipiantis į techninės priežiūros centrą būtina pateikti gaminio duomenų plokštelėje nurodytus kodus.

Jeigu naudotojui reikia informacijos apie taisyklą ir priežiūrą, jis gali apsilankyti svetainėje www.indesit.com

Informacija apie modelį gali būti gaunama naudojant QR kodą, nurodytą energijos vartojimo efektyvumo etiketėje. Etiketėje taip pat yra modelio identifikavimo kodas, kurį galima naudoti ieškant informacijos registravimo portale <https://eprel.ec.europa.eu>

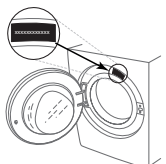

VALYMAS IR PRIEŽIŪRA

Norėdami atlikti valymo ir techninės priežiūros darbus, išjunkite skalbyklę ir atjunkite ją nuo maitinimo tinklo. Skalbyklei valyti nenaudokite degių skysčių.

SKALBYKLĖS IŠORĖS VALYMAS

Išorines skalbyklės dalis valykite minkšta drėgna šluoste.

Nenaudokite stiklo ar bendrosios paskirties valiklių, šveitimo miltelių ar panašių medžiagų valdymo skydeliui valyti – šios medžiagos gali pažeisti užrašus.

VANDENS TIEKIMO ŽARNOS TIKRINIMAS

Reguliariai tikrinkite, ar ant įleidimo žarnos nėra pažeidimų ar įtrūkimų. Jei ji pažeista, pakeiskite nauja žarna, kurią galima įsigyti susisiekus su priežiūros po pardavimo skyriumi arba iš specializuoto pardavėjo.

Priklausomai nuo žarnos tipo:

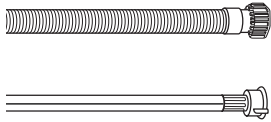

Jei įleidimo žarna yra permatomos dangos, reguliariai tikrinkite, ar spalva nepakitusi. Jei ji pakitusi, žarnoje gali būti nuotėkis ir ją reikia pakeisti.

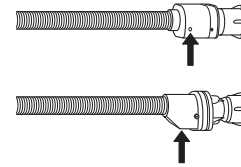

Naudojant žarnas su vandens sustabdymo funkcija: patikrinkite mažą apsauginio vožtuvo stebėjimo langelį (žr. rodyklę). Jei jis raudonas, vandens sustabdymo funkcija suaktyvinta, todėl žarną reikia pakeisti nauja. Norėdami atsukti šią žarną, atsukdami paspauskite atlaisvinimo mygtuką (jei yra).

VANDENS TIEKIMO ŽARNOS TINKLINIŲ FILTRŲ VALYMAS

1. Užsukite vandens čiaupą ir atsukite įleidimo žarną.

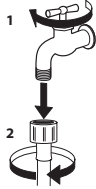

2. Plonu šepetėliu išvalykite žarnos gale esantį tinklinį filtrą.

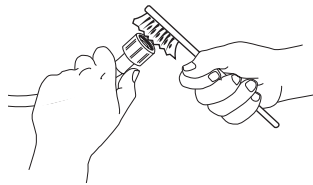

3. Ranka atsukite skalbyklės gale esančią įleidimo žarną. Replėmis ištraukite tinklinį filtrą iš skalbyklės gale esančio vožtuvo ir atsargiai jį išvalykite.

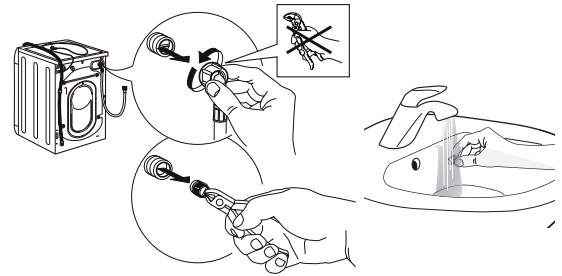

4. Vėl įstatykite tinklinį filtrą. Vėl prijunkite įleidimo žarną prie vandens čiaupo ir skalbyklės. Prijungdami įleidimo žarną, nenaudokite jokių įrankių. Atsukite vandens čiaupą ir patikrinkite, ar visos jungtys yra sandarios.

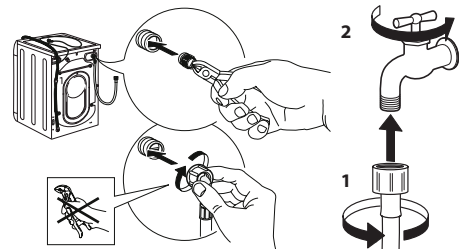

SKALBIKLIO DOZATORIAUS VALYMAS

Dozatorių išimkite jį pakeldami ir ištraukdami (žr. pav.).

Plaukite po tekančiu vandeniu; šią procedūrą reikia kartoti dažnai.



VANDENS FILTRO VALYMAS / LIKUSIO VANDENS IŠLEIDIMAS

Išjunkite skalbyklę ir atjunkite nuo maitinimo tinklo prieš valydami vandens filtrą ar išleiddami likusį vandenį. Jei naudojote skalbimo karštu vandeniu programą, prieš išleiddami vandenį palaukite, kol jis atvės. Vandens filtrą valykite reguliariai kas 3 mėnesius, kad išvengtumėte filtro užsikimšimo, dėl kurio vanduo po plovimo gali būti neišleidžiamas. Jei vandens negalima išleisti, ekrane rodoma, kad vandens filtras gali būti užsikimšęs.

1. Nuimkite apsauginę plokštę: naudodami atsuktuvą, atlikite paveikslėlyje pavaizduotus veiksmus.

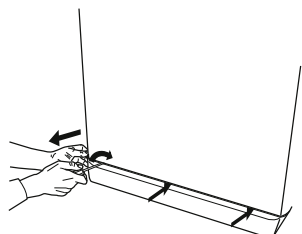

2. Indas vandeniui išleisti: po vandens filtru pakiškite žemą ir platų indą, kad į jį ištekėtų likęs vanduo.

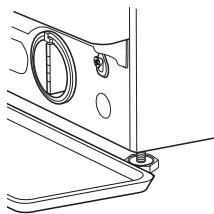

3. Išleiskite vandenį: lėtai sukite filtrą prieš laikrodžio rodyklę, kol išleisite visą vandenį. Leiskite vandeniui ištekėti neišimant filtro. Indui prisipildžius uždarykite vandens filtrą sukdami pagal laikrodžio rodyklę. Ištuštinkite indą. Kartokite procedūrą tol, kol bus išleistas visas vanduo.

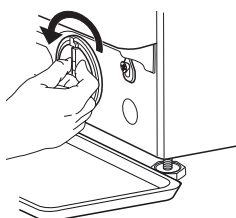

4. Išimkite filtrą: po vandens filtru paklokite medvilninę šluostę, kuri sugertų nedidelį kiekį likusio vandens. Tada išimkite vandens filtrą, išsukdami prieš laikrodžio rodyklę.

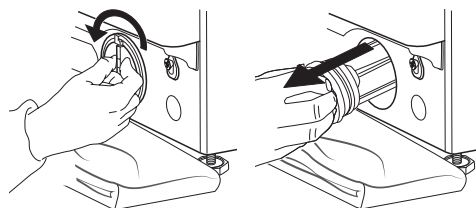

5. Išvalykite vandens filtrą: išimkite filtre esančias liekanas ir išplaukite jį po tekančiu vandeniu.

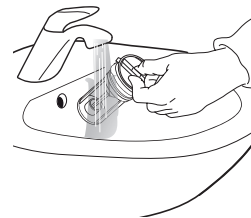

6. Įstatykite vandens filtrą ir vėl uždėkite apsauginę plokštę: vandens filtrą įdėkite į vietą, sukdami pagal laikrodžio rodyklę. Sukite iki galo, filtro rankena turi būti vertikaliaje padėtyje. Norėdami patikrinti vandens filtro sandarumą, į skalbiklio dozatoriaus stalčiuką galite įpilti apie 1 l vandens. Apsauginę plokštę uždėkite atgal.

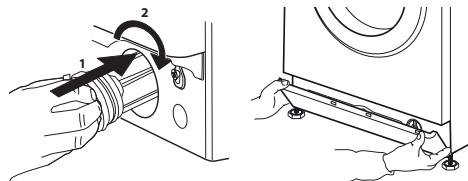

TRANSPORTAVIMAS IR NEŠIMAS

Niekuomet nekelkite skalbyklės laikydami ją už viršaus.

1. Ištraukite maitinimo kištuką ir užsukite vandens čiaupą.
2. Patikrinkite, ar durelės ir skalbimo dalytuvas tinkamai uždaryti.
3. Atjunkite vandens paėmimo žarną nuo vandens čiaupo, ištraukite išleidimo žarną iš išleidimo jungties. Pašalinkite visą žarnose likusį vandenį ir pritvirtinkite jas, kad gabenant nebūtų pažeistos.
4. Įsukite gabenimui skirtus varžtus. Laikykitės „montavimo vadove“ pateiktų gabenimo varžtų išsukimo nurodymų, tačiau atvirkščia tvarka.

Svarbu! Netransportuokite skalbimo mašinos, nepritvirtinę transportavimo varžtų.

PRIEŽIŪROS PO PARDAVIMO SKYRIUS

PRIEŠ SUSISIEKdami SU PRIEŽIŪROS PO PARDAVIMO SKYRIUMI

1. Patikrinkite, ar galite patys išspręsti problemą remdamiesi pasiūlymais, pateiktais skyriuje **TRIKČIŲ ŠALINIMAS**.

JEI ATLIKUS PATIKRINIMUS PROBLEMA IŠLIEKA, SUSISIEKITE SU ARTIMIAUSIU PRIEŽIŪROS PO PARDAVIMO SKYRIUMI

Norėdami gauti pagalbos, skambinkite garantijos lankstinuke nurodytu numeriu.

Susisiekę su priežiūros po pardavimo skyriumi, visada nurodykite:

- trumpą trikties apibūdinimą;
- prietaiso tipą ir tikslų modelį;

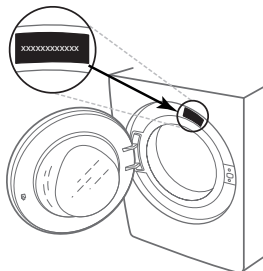

2. Išjungę ir vėl įjungę prietaisą patikrinkite, ar problema išlieka.

- serijos numerį (techninių duomenų plokštelėje nurodytas numeris po žodžio „Service“);

SERVICE 0000 000 00000



- tikslų savo adresą;
- savo telefono numerį.

Jei reikia atlikti remontą, susisiekite su įgaliotu priežiūros po pardavimo skyriumi (siekiant garantuoti originalių atsarginių dalių naudojimą ir tinkamą remonto atlikimą).

PATEICAMIES PAR INDESIT IZSTRĀDĀJUMA IEGĀDI

Lai saņemtu pilnīgāku palīdzību, lūdzu, reģistrējiet savu produktu vietnē www.indesit.com/register

VADĪBAS PANELIS

1. Poga ON/OFF
2. Poga START/PAUSE un indikatora gaismiņa
3. MAZGĀŠANAS CIKLA PROGRESA indikatoru gaismiņas
4. DURVJU BLOKĒŠANAS indikatora gaismiņa
5. Pogas FUNKCIJAS ar indikatoru gaismiņām
6. Poga BĒRNU DROŠĪBA ar indikatora gaismiņu
7. Poga AIZKAVĒTAIS STARTS
8. Poga IZGRIEŠANA
9. Poga TEMPERATŪRA
10. MAZGĀŠANAS CIKLU pārslēdzējs



Pirms ierīces lietošanas rūpīgi izlasiet drošības instrukciju.

Pirms veļas mazgājamās mašīnas lietošanas izskrūvējiet transportēšanai paredzētās skrūves. Papildu informāciju par transportēšanai paredzēto skrūvju izņemšanu skatiet uzstādīšanas pamācībā.

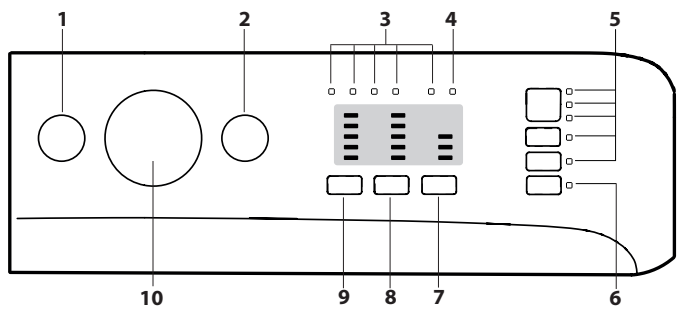

MAZGĀŠANAS CIKLU TABULA

Maksimālā slodze 6 kg Strāvas ievade izslēgšanas režīmā 0,5 W/stāvot ieslēgšanas režīmā 8 W						Mazgāšanas līdzekļi un piedevas			Ieteicamais mazgāšanas līdzeklis		Atlikušais mitrums % (**)	Enerģijas patēriņš kWh	Kopējais ūdens apjoms l	Veļas mazgāšanas temperatūra °C
Mazgāšanas cikls	Temperatūra		Maks. izgriešana (apgr./min.)	Maksimālā slodze (kg)	Ilgums (h:m)	Priekšmazgāšana	Mazgāšana	Veļas mikstinātājs	Pulveris	Šķidrums				
	Iestatīšana	Diapazons				1	2	3	✓	✓	✓	✓		
1 Dažāda	40°C	☼ - 40°C	1000	6	0:59	-	●	○	-	✓	-	-	-	-
2 Kokvilna	60°C	☼ - 60°C	1000	6	0:59	-	●	○	✓	✓	-	-	-	-
3 Kokvilna	40°C	☼ - 40°C	1000	6	0:45	-	●	○	-	✓	-	-	-	-
4 Kokvilna	30°C	☼ - 30°C	1000 (***)	3	0:30	-	●	○	-	✓	73	0,120	26	27
5 Sintētika	30°C	☼ - 30°C	1000	3,5	0:59	-	●	○	-	✓	-	-	-	-
6 Zīds un smalkveļa	30°C	☼ - 30°C	600 (***)	1	0:59	-	●	○	-	✓	-	-	-	-
7 Vilna	40°C	☼ - 40°C	800	1	0:59	-	●	○	-	✓	-	-	-	-
8 Ātrs	20°C	☼ - 20°C	1000 (***)	1,5	0:15	-	●	○	-	✓	-	-	-	-
9 Kokvilna (2)	40°C	☼ - 60°C	1000	6	4:00	-	●	○	✓	✓	53	1,000	63	45
10 Sintētika (3)	40°C	☼ - 60°C	1000	3,5	2:55	-	●	○	✓	✓	40	0,800	55	43
11 Baltā veļa	60°C	☼ - 90°C	1000	6	2:30	● +90°	●	○	✓	✓	64	0,561	41	55
12 Sporta	30°C	☼ - 30°C	600	2,5	0:50	-	●	○	-	✓	-	-	-	-
13 20°C	20°C	☼ - 20°C	1000	6	1:50	-	●	○	-	✓	64	0,155	25	22
14 Eco 40-60 (1)	40 °C	40°C	951	6	2:55	-	●	○	✓	✓	62	0,780	50	39
			951	3	2:25	-	●	○	✓	✓	62	0,530	38	36
			951	1,5	2:25	-	●	○	✓	✓	62	0,530	38	38
15 Skalošana + izgriešana	-	-	1000	6	0:55	-	-	○	-	-	-	-	-	-
16 Izgriešana + noliešana *	-	-	1000	6	0:10	-	-	-	-	-	-	-	-	-

● Nepieciešamā deva ○ Papildu deva

Displejā vai instrukciju rokasgrāmātā norādītais cikla ilgums ir aptuvenš, pamatojoties uz standarta apstākļiem. Faktiskais ilgums var atšķirties atkarībā no vairākiem faktoriem, piemēram, iepildītā ūdens temperatūras un spiediena, vides temperatūras, mazgāšanas līdzekļa daudzuma, veļas porcijas daudzuma un veida, porcijas balansa un visām atlasītajām papildu opcijām. Vērtības, kas norādītas citām programmām, izņemot Eco 40-60, ir tikai ilustrējošas.

1) Eco 40-60 - Testa mazgāšanas cikls saskaņā ar ES Ekodizaina regulu 2019/2014. Visefektīvākā programma enerģijas un ūdens patēriņa ziņā vidēji netīras kokvilnas veļas mazgāšanai.

Visām testēšanas iestādēm:

- 1) garais kokvilnas cikls: iestatiet 9. ciklu 40 °C temperatūrā.
- 2) garais sintētikas cikls: iestatiet 10. ciklu 40 °C temperatūrā.

* Atlasot 16. ciklu un neizmantojot izgriešanas ciklu, veļas mazgājamā mašīna tikai izlaidīs ūdeni.

** Pēc programmas beigām griešanās ar maksimāli izvēlētu centrifūgas ātrumu programmas noklusējuma iestatījumā.

*** Displejā tiks parādīts ieteicamais centrifūgas ātrums kā noklusējuma vērtība.

Piezīme: Eco 40-60 programmai MAZGĀŠANAS CIKLU TABULA ir parādīta maksimālā efektīvās centrifūgas vērtība.

PRODUKTA APRAKSTS

1. Augšdaļa
2. Mazgāšanas līdzekļa dozatora nodaļums
3. Vadības panelis
4. Rokturis
5. Priekšējās durvis
6. Drenāžas sūknis (aiz atbalsta rāmja)
7. Plintuss (noņemams)
8. Regulējamas kājas (2)

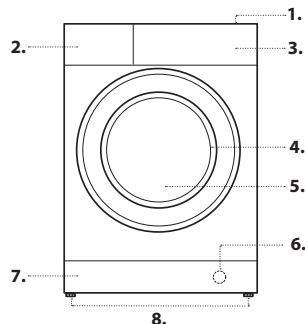

MAZGĀŠANAS LĪDZEKĻA DOZATORA NODALĪJUMS

1. nodaļums: priekšmazgāšanas līdzeklim (pulverveida)

2. nodaļums: mazgāšanas līdzeklis (pulverveida vai šķidrums)

Lietojot šķidro mazgāšanas līdzekli, pareizai dozēšanai jāizmanto izņemamais plastmasas nodaļums A (iekļauts komplektā). Izmantojot pulverveida mazgāšanas līdzekli, ievietojiet to nišā B.

3. nodaļums: piedevas (veļas mikstinātājs u. c.)

Veļas mikstinātāja līmenis nekad nedrīkst pārsniegt uz centrālās tapas norādīto atzīmi "max".
 ! Pulverveida mazgāšanas līdzekli izmantojiet baltai kokvilnai, priekšmazgāšanai un mazgāšanai temperatūrā virs 60 °C.
 ! Ievērojiet norādes uz mazgāšanas līdzekļa iesaiņojuma.
 ! Lai nodaļumu izņemtu, nospiediet sviru C un nodaļumu izvelciet uz āru.

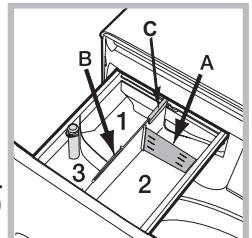

MAZGĀŠANAS CIKLI

Ievērojiet instrukcijas, ko norāda simboli uz apģērba mazgāšanas etiķetēm. Simbolā norādītā vērtība ir apģērba mazgāšanai ieteicamā maksimālā temperatūra.



Dažāda

Jauktas un krāsainas veļas kopējai mazgāšanai.

Kokvilna 60°

Cikls paredzēts kokvilnas izstrādājumu mazgāšanai - galvenokārt baltu. To var izmantot kopā arī ar pulvera mazgāšanas līdzekli.

Kokvilna 40°

Īss cikls, kas paredzēts smalku kokvilnas izstrādājumu mazgāšanai.

Kokvilna 30°

Īss cikls, kas paredzēts jauktas kokvilnas un sintētisko audumu - baltu un krāsainu izstrādājumu mazgāšanai.

Sintētika 30°

Piemērota vidēji netīru, no sintētiskām šķiedrām (piemēram, poliestera, poliakrila, viskozēs) vai jauktām sintētiskām un kokvilnas šķiedrām izgatavotu apģērba mazgāšanai.

Zīds un smalkveļa

Paredzēts zīda un smalkveļas mazgāšanai. Ieteicams izmantot īpašu mazgāšanas līdzekli, kas paredzēts smalku audumu mazgāšanai.

Vilna

Visus vilnas apģērbus var mazgāt, izmantojot programmu "7", pat tos, uz kuriem ir marķējums "mazgāt tikai ar rokām" . Lai sasniegtu vislabākos rezultātus, izmantojiet īpašus mazgāšanas līdzekļus un nepārsniedziet 1 kg veļas.

Ātrs

Šis cikls atsvaidzina jūsu apģērbus 15 minūšu laikā.

Kokvilna 40°-60°

Piemērota vidēji netīras un ļoti netīras veļas, kas izgatavota no noturīga lina vai kokvilnas auduma, piemēram, dvieļu, apakšveļas vai galdautu, mazgāšanai.

Sintētika 40°-60°

Paredzēts sintētikas izstrādājumiem. Ja netīrumus ir grūti iztīrīt, temperatūru var paaugstināt līdz 60° un var izmantot arī pulvera mazgāšanas līdzekli.

Baltā veļa

Ļoti netīriem baltiem un noturīgu krāsu apģērbiem.

Sporta

Paredzēts nelielam daudzumam sporta apģērba (piemēram, sporta tērpu, šortu utt.) mazgāšanai; lai iegūtu labāko rezultātu, ieteicams nepārsniegt "MAZGĀŠANAS CIKLU TABULA" norādīto maksimālo porciju. Ieteicams izmantot šķidru mazgāšanas līdzekli, tielejojot pusporcijai piemērotā daudzumā.

20°C

Viegli netīru kokvilnas apģērba mazgāšanai 20°C temperatūrā.

Eco 40-60

Vidēji netīra kokvilnas apģērba mazgāšanai 40°C vai 60°C temperatūrā vienā un tajā pašā ciklā. Tā ir standarta programma kokvilnai ar vislabāko ūdens un enerģijas patēriņa līmeni.

! Atbilstoši noteikumiem cikls tiek izpildīts tikai 40°C temperatūrā.

Skalošana + izgriešana

Paredzēta skalošanai un izgriešanai.

Izgriešana + noliešana

Paredzēta ūdens izgriešanai un noliešanai.

MAZGĀŠANAS CIKLA POSMU INDIKATORI

Kad ir atlasīts vēlamais mazgāšanas cikls un tas ir sācies, pēc kārtas ieslēgsies dažādi indikatori, norādot uz to, kurš cikla posms šobrīd notiek.

Mazgāšana

Skalošana

Izgriešana

Noliešana

Mazgāšanas cikla beigas

DURVJU BLOKĒŠANAS INDIKATORS

Ja šis simbols ir iedegts, durvis ir bloķētas. Lai nepieļautu bojājumus, pirms durvju atvēršanas pagaidiet, līdz simbols nodzies.

Lai cikla laikā atvērtu durvis, nospiediet pogu START/PAUSE ; ja indikatora gaismiņa nodzies, durvis var atvērt.

PIRMĀ LIETOŠANA

Pēc ierīces uzstādīšanas un pirms tās pirmās lietošanas palaidiet mazgāšanas ciklu ar mazgāšanas līdzekli un bez veļas, iestatot ciklu Automātiskā tīrīšana .

LIETOŠANA IKDIENĀ

Sagatavojiet mazgājamo veļu, ievērojot ieteikumus, kas aprakstīti sadaļā "PADOMI UN IETEIKUMI".

- Ieslēdziet veļas mazgājamo mašīnu, nospiežot pogu ON/OFF . Visas indikatoru gaismiņas iedegas uz dažām sekundēm, pēc tam turpina degt tikai gaismas, kas atbilst izvēlētajai mazgāšanas cikla iestatījumiem; mirgo arī indikatora START/PAUSE gaismiņa.

- Atveriet durvis, ievietojiet veļu, nepārsniedzot mazgāšanas ciklu tabulā norādīto maksimālo porcijas apjomu.

- Izvelciet mazgāšanas līdzekļa dozatora nodalījumu un iepildiet mazgāšanas līdzekli attiecīgajos nodalījumos, kā aprakstīts sadaļā "MAZGĀŠANAS LĪDZEKĻA DOZATORA NODALĪJUMS".

- Aizveriet durvis.

- Ar pogu MAZGĀŠANAS CIKLS iestatiet vēlamo ciklu.

- Mainiet temperatūru un/vai izgriešanas ātrumu: nospiežot pogu °C, var pakāpeniski samazināt temperatūru līdz aukstas mazgāšanas līmenim (20 °C). Izgriešanas ātrumu var pakāpeniski samazināt, spiežot pogu @, līdz tas ir pilnībā izslēgts (iestatījums). Ja šīs pogas tiks nospiešanas vēlreiz, tiks atjaunotas maksimālās vērtības.

- Atlasiet nepieciešamās opcijas.

CIKLA SĀKŠANA

Nospiediet pogu "START/PAUSE" .

Mašīnas durvis tiek bloķētas (simbols ieslēgts), un cilindrs sāk rotēt;

durvis tiek atbloķētas (simbols izslēgts) un pēc tam atkal bloķētas (simbols ieslēgts) — tas ir katra mazgāšanas cikla sagatavošanas posms.

Durvju bloķēšanas mehānismam ir raksturīgs "klikšķa" trokšnis. Pēc durvju bloķēšanas ūdens iekļūst cilindrā un sāk mazgāšanas fāzi.

CIKLA PAUZĒŠANA

Lai mazgāšanas ciklu apturētu, vēlreiz nospiediet pogu START/PAUSE ; indikators mirgos dzeltenā krāsā. Ja indikatora gaismiņa nedeg, durvis var atvērt. Lai mazgāšanas ciklu sāktu no vietas, kur tas tika pārtraukts, vēlreiz nospiediet pogu START/PAUSE .

DURVJU ATVĒRŠANA PĒC NEPIECIEŠAMĪBAS

Pēc cikla sākšanas iedegas indikatora gaismiņa ; lai norādītu, ka durvis nevar atvērt. Mazgāšanas cikla laikā durvis paliek bloķētas. Ja cikla laikā jāatver durvis, piemēram, drēbju ievietošanas vai izņemšanas nolūkos, nospiediet pogu START/PAUSE ; lai apturētu ciklu; indikators mirgos dzeltenā krāsā. Ja indikatora gaismiņa nedeg, durvis var atvērt. Lai ciklu turpinātu, vēlreiz nospiediet pogu START/PAUSE .

PALAISTA MAZGĀŠANAS CIKLA MAINĪŠANA

Lai mazgāšanas ciklu mainītu tā norises laikā, apturiet veļas mazgājamās mašīnas darbību, izmantojot pogu START/PAUSE (attiecīgā indikatora gaismiņa mirgos dzeltenā krāsā), pēc tam atlasiet nepieciešamo ciklu un vēlreiz nospiediet pogu START/PAUSE .

! Lai atceltu iesāktu ciklu, nospiediet un paturiet ON/OFF pogu . Cikls tiek apturēts, un mašīna tiek izslēgta.

CIKLA BEIGAS

Pēc cikla beigām iedegas indikatora gaismiņa ; kad indikators nodzies, durvis var atvērt. Atveriet durvis un izslēdziet mašīnu. Ja netiek nospiesta poga ON/OFF , veļas mazgājamā mašīna apmēram pēc 10 minūtēm izslēdzas automātiski. Aizveriet ūdens krānu, atveriet durvis un iztukšojiet veļas mazgājamo mašīnu. Atstājiet durvis vaļā, lai cilindrs nožūtu.

FUNKCIJAS

Ja atlasītā opcija nav saderīga ar iestatīto mazgāšanas ciklu, mirgo indikators un opcija netiek aktivizēta.

- Ja atlasītā opcija nav saderīga ar citu iepriekš atlasīto opciju, mirgo indikatora gaismiņa un atskan signāls (3 pikstieni), turklāt tiek aktivizēta tikai pēdējā opcija, un iedegas aktivizētajai opcijai atbilstīgā indikatora gaismiņa.

Traipu likvidēšana

Izmantojot šo opciju, var atlasīt netīrumu veidu, lai ciklu optimāli pielāgotu traipu likvidēšanai. Var atlasīt šādu veidu netīrumus:

- **Ēdiens:** piemēram, pārtikas produktu un dzērienu radītiem traipiem.

- **Darbs:** piemēram, smērvielu un tintes traipiem.

- **Ārā:** piemēram, dubļu un zāles traipiem.

! Mazgāšanas cikla ilgums mainās atbilstoši atlasītajam netīrumu veidam.

Papildu skalošana

Atlasot šo opciju, tiek palielināta skalošanas efektivitāte un garantēta optimāla mazgāšanas līdzekļa likvidēšana. Tas ir īpaši noderīgi jutīgai ādai.

Viegla gludināšana

Atlasot šo funkciju, mazgāšanas un izgriešanas cikli tiek mainīti, lai samazinātu kroku veidošanos.

Aizkavētais starts

Lai atlasītajam ciklam iestatītu aizkavētu startu, vairākkārt nospiediet atbilstīgo pogu, līdz sasniedzat nepieciešamo atlikšanas periodu (3h-6h-9h). Pēc pogas nospiešanas ceturto reizi opcija tiek deaktivizēta.

Pēc pogas START/PAUSE nospiešanas aizkaves laiku var mainīt, tikai to samazinot, līdz tiek palaists iestatītais cikls.



Temperatūra °C

Katram mazgāšanas ciklam ir iepriekš noteikta temperatūra. Lai mainītu temperatūru, piespiediet °C pogu.

Izgriešana @

Katram mazgāšanas ciklam ir iepriekš noteikts izgriešanas ātrums. Lai mainītu izgriešanas ātrumu, piespiediet @ pogu.

BĒRNU DROŠĪBA

lai aktivizētu vadības paneļa bloķējumu, nospiediet pogu apmēram uz 2 sekundēm. Degošs simbols  rāda, ka vadības panelis ir bloķēts. Tādējādi tiek novērsta mazgāšanas ciklu nejauša mainīšana (izņemot ieslēgšanas/izslēgšanas  pogu), jo īpaši, ja mājās ir bērni. Lai vadības paneļa bloķējumu deaktivizētu, nospiediet pogu apmēram uz 2 sekundēm.

PADOMI UN IETEIKUMI

Veļas atbilstīga sašķirošana:

Auduma veids (kokvilna, jautkās šķiedras, sintētika, vilna, ar rokām mazgājami apģērbi). Krāsa (krāsainos apģērbus atšķirojiet no baltajiem, jaunus krāsainos apģērbus mazgājiet atsevišķi). Smalkveļa (mazus apģērbus, piemēram, neilona zeķes, un apģērbus ar āķiem, piemēram, krūšturus, ievietojiet auduma maisā).

Kabatu iztukšošana:

Tādi priekšmeti kā monētas vai šķiltavas var apdraudēt veļas mazgājamo mašīnu un cilindru. Pārbaudiet visas pogas.

Ievērojiet ieteikumus par devām / piedevām

Tas uzlabo tīrīšanas rezultātu, ļauj izvairīties no kairinošiem mazgāšanas līdzekļa pārpalikumiem jūsu veļā un ietaupa naudu, izvairoties no liekā mazgāšanas līdzekļa izšķērdēšanas.

Izmantojiet zemāku temperatūru un ilgāku mazgāšanas laiku

Enerģijas patēriņa ziņā visiedarbigākās ir tās programmas, kas darbojas zemākā temperatūrā un ilgāk.

Ievērojiet slodzes lielumus

Lai taupītu ūdeni un enerģiju, piepildiet veļas mašīnu līdz tilpumam, kas norādīts „MAZGĀŠANAS CIKLU TABULA”.

Troksnis un atlikušais mitruma saturs

Tos ietekmē centrifūgas ātrums: jo lielāks griešanās ātrums centrifūgas fāzē, jo lielāks troksnis un mazāks atlikušā mitruma saturs.

TĪRĪŠANA UN APKOPE

Pirms tīrīšanas un apkopes izslēdziet veļas mazgājamo mašīnu un atvienojiet to no elektrotīkla. Veļas mazgājamās mašīnas tīrīšanai neizmantojiet uzliesmojošus šķidrumus. Periodiski veiciet savas veļas mazgājamās mašīnas tīrīšanu un apkopi (vismaz 4 reizes gadā).

Ūdens un enerģijas padeves atvienošana

Pēc katras mazgāšanas aizveriet ūdens krānu. Tas samazina hidrauliskās sistēmas nolietojumu veļas mazgājamās mašīnas iekšpusē un palīdz novērst noplūdes.



Veļas mazgājamās mašīnas tīrīšanas un apkopes darbu laikā tai jābūt atslēgtai.

Veļas mazgājamās mašīnas tīrīšana

Ierīces ārējās daļas un gumijas komponentus var tīrīt, izmantojot remdenā ziepjūdeni samitrinātu mīkstu drānu. Nelietojiet šķīdinātājus vai abrazīvas vielas.

Veļas mazgājamai mašīnai ir cikls Automātiskā tīrīšana , kas paredzēts tās iekšējām daļām; tas ir jāpalaist bez veļas cilindrā.

Lai šo ciklu optimizētu, veļas mazgājamās mašīnas tīrīšanai var izmantot mazgāšanas līdzekli (10% no nedaudz netīriem apģērbiem norādītā daudzuma) vai speciālās piedevas. Tīrīšanas ciklu ieteicams palaist ik pēc 40 mazgāšanas cikliem.

Lai sāktu ciklu, vienlaicīgi uz 5 sekundēm nospiediet pogas  un . Cikls sāksies automātiski un ilgs apmēram 70 minūtes. Lai ciklu apturētu, nospiediet pogu START/PAUSE .

Mazgāšanas līdzekļa dozatora nodalījuma tīrīšana

Izmazgājiet to ar tekošu ūdeni; šī darbība ir jāatkārto bieži.

Durvju un cilindra apkope

Lai nepieļautu nepatīkamu aromātu veidošanos, vienmēr atstājiet vaļā durvis.

Sūkņa tīrīšana

Veļas mazgājamā mašīna ir aprīkota ar automātiskās tīrīšanas sūkni, kuram nav nepieciešama nekāda apkope. Dažkārt mazi priekšmeti (piemēram, monētas vai pogas) var iekrist aizsargājošajā priekšnodalījumā, kas atrodas pie sūkņa pamatnes.

! Pārbaudiet, vai mazgāšanas cikls ir beidzies, un atslēdziet ierīci.

Lai piekļūtu priekšnodalījumam:

- noņemiet vāka paneli mašīnas priekšpusē, vispirms to iespīežot centrā un pēc tam piespiežot lejup abās pusēs, lai to izvilktu;
- atbrīvojiet drenāžas sūkņa vāku, to pagriežot pretēji pulksteņrādītāja kustības virzienam (ir normāli, ja iztek nedaudz ūdens);
- rūpīgi iztīriet iekšpusi;
- uzskrūvējiet vāku;
- nolieciet vietā paneli, pirms tā uzspiešanas ierīcei pārliedzinoties, vai āķu līgza atrodas vietā.

Ūdens ievades šļūtenes pārbaude

Ūdens ievades šļūteni pārbaudiet vismaz vienreiz gadā. Nomainiet šļūteni, ja tai ir plaisas vai lūzumi; augstais ūdens spiediens var pēkšņi pārraut šļūteni.

! Nekad neizmantojiet lietotas šļūtenes.

SLODZES LĪDZVAROŠANAS SISTĒMA

Pirms katra izgriešanas cikla, lai novērstu pārmērīgu vibrāciju pirms katras izgriešanas un vienmēri sadalītu slodzi, cilindrs nepārtraukti griežas ātrumā, kas nedaudz pārsniedz mazgāšanas rotācijas ātrumu. Ja pēc vairākiem mēģinājumiem slodze nav pareizi līdzsvarota, mašīna griežas samazinātā izgriešanas ātrumā. Ja slodzei ir pārmērīgi nesabalansēta, veļas mazgājamā mašīna neveic izgriešanu, bet slodzes sadalīšanu. Lai labāk izdalītu un balansētu slodzi, ieteicams porcijā salikt gan mazas, gan lielas drēbes.

PIEDERUMI

Sazinieties ar mūsu tehniskās palīdzības dienestu, lai noskaidrotu, vai tālāk minētie piederumi ir pieejami šim veļas mazgājamās mašīnas modelim.

Salikšanas komplekts

Ar šo piederumu jūs varat nostiprināt centrifūgu pie jūsu veļas mazgājamās mašīnas augšdaļas, lai taupītu vietu un atvieglotu centrifūgas iekraušanu un izkraušanu.





TRANSPORTĒŠANA UN APSTRĀDE

Neceliet veļas mazgājamo mašīnu, to satverot aiz augšdaļas.

Atslēdziet ierīci un aizveriet ūdens krānu. Pārbaudiet, vai durvis un mazgāšanas līdzekļa nodalījums ir cieši aizvērts. Atvienojiet uzpildīšanas šļūteni no ūdens krāna, pēc tam atvienojiet drenāžas šļūteni. Izlaidiet visu šļūtenēs palikušo ūdeni un šļūtenes nostipriniet, lai tās transportēšanas laikā nesabojātu. Uzskrūvējiet transportēšanas skrūves. Procedūru, kas aprakstīta “Veselības un drošības, un uzstādīšanas pamācībā”, veiciet pretējā secībā.

TRAUCĒJUMU MEKLĒŠANA

Veļas mašīnai dažkārt var rasties darbības traucējumi. Pirms sazināšanās ar tehniskās palīdzības dienestu pārliecinieties, vai problēmu nevar vienkārši novērst, izmantojot tālāk norādīto sarakstu.

Anomālijas	Iespējamie iemesli/risinājums
Veļas mazgājamā mašīna neieslēdzas.	<p>Ierīce nav pieslēgta kontaktligzdai vai ir pieslēgta nepietiekami, lai izveidotos kontakts.</p> <p>Mājās nav strāvas padeves.</p>
Nesākas mazgāšanas cikls.	<p>Nav pareizi aizvērtas veļas mazgājamās mašīnas durvis.</p> <p>Nav nospiesta ON/OFF  poga.</p> <p>Nav nospiesta poga START/PAUSE .</p> <p>Nav atvērts ūdens krāns.</p> <p>Iestatīta sākšanas laika aizkave.</p>
Veļas mazgājamā mašīnā netiek uzpildīts ūdens vai ātri mirgo mazgāšanas cikla pirmā posma indikators.	<p>Ūdens ievades šļūtene nav pievienota krānam.</p> <p>Šļūtene ir saliekta.</p> <p>Nav atvērts ūdens krāns.</p> <p>Mājās nav ūdens padeves.</p> <p>Pārāk zems spiediens.</p> <p>Nav nospiesta poga START/PAUSE .</p>
Veļas mazgājamā mašīnā tiek nepārtraukti ievadīts un izvadīts ūdens.	<p>Drenāžas šļūtene nav uzstādīta 65–100 cm no grīdas.</p> <p>Šļūtenes brīvais gals ir iegremdēts ūdenī.</p> <p>Sienas drenāžas sistēmai nav spiediena izlīdzinātāja caurules.</p> <p>Ja problēma pastāv arī pēc šīm pārbaudēm, aizgrieziet ūdens krānu, izslēdziet ierīci un sazinieties ar tehniskās palīdzības dienestu. Ja dzīvoklis atrodas kādā no ēkas augšējiem stāviem, problēmas var izraisīt aizplūdes sifona sistēma, kas izraisa pastāvīgu ūdens ievadišanu veļas mazgājamā mašīnā un izvadišanu no tās. Veikalos ir pieejami speciālie sifona pret darbības vārsti, kas palīdz novērst šādas neērtības.</p>
Veļas mazgājamā mašīna neizvada ūdeni vai neizgriež veļu.	<p>Cikls neietver ūdens izlaišanu: dažos ciklos tā ir jāsāk manuāli.</p> <p>Saliekta drenāžas šļūtene.</p> <p>Nosprostots drenāžas cauruļvads.</p>
Veļas mazgājamā mašīna izgriešanas cikla laikā spēcīgi vibrē.	<p>Uzstādīšanas laikā nav pareizi atbloķēts cilindrs.</p> <p>Veļas mazgājamā mašīna nav nolīmeņota.</p> <p>Veļas mazgājamā mašīna ir iespiesta starp skapīšiem un sienu.</p>
Veļas mazgājama mašīnai ir noplūdes.	<p>Ūdens ievades šļūtene nav pareizi uzskrūvēta.</p> <p>Mazgāšanas līdzekļa nodalījums ir nosprostots.</p> <p>Drenāžas šļūtene nav pareizi pievienota.</p>
Gaisma "Funkcijas" un indikators START/PAUSE  mirgo, kamēr notiek viens no mazgāšanas cikliem, un nepārtraukti deg gaisma DURVIS BLOKĒTAS.	<p>Izslēdziet un atslēdziet mašīnu, pagaidiet apmēram 1 minūti un pēc tam to atkal ieslēdziet. Ja problēma saglabājas, sazinieties ar tehniskās palīdzības dienestu.</p>
Pārāk daudz putu.	<p>Mazgāšanas līdzeklis nav piemērots mazgāšanai ar veļas mazgājamo mašīnu (tam jābūt marķējumam "izmantošanai veļas mazgājamā mašīnā", "mazgāšanai ar rokām un mašīnā" vai tamlīdzīgam).</p> <p>Izmantots pārāk daudz mazgāšanas līdzekļa.</p>

Politikas, standarta dokumentāciju, rezerves daļu pasūtīšanu un produktu papildinformāciju var atrast:

- Kvadrātkoda izmantošana jūsu ierīcē
- Apmeklējot mūsu tīmekļa vietni docs.indesit.eu un parts-selfservice.indesit.com
- Vai arī **sazinieties ar mūsu klientu apkalpošanas dienestu** (tālruna numurs norādīts garantijas grāmatīņā). Sazinoties ar mūsu klientu apkalpošanas dienestu, lūdzu, norādiet savas veļas mašīnas identifikācijas plāksnītē norādītos kodus.

Remonta un uzturēšanas informāciju lietotāji var skatīt vietnē www.indesit.com

Informāciju par modeli var iegūt, izmantojot QR kodu, kas norādīts enerģijas marķējumā. Marķējumā ir iekļauts arī modeļa identifikators, ko var izmantot, meklējot informāciju reģistra portālā: <https://eprel.ec.europa.eu>

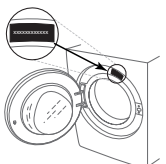

TĪRĪŠANA UN APKOPE

Veicot jebkādas tīrīšanas un apkopes darbus, izslēdziet veļas mazgājamo mašīnu un atvienojiet to no strāvas avota. Veļas mazgājamās mašīnas tīrīšanai nelietojiet uzliesmojošus šķidrums.

VEĻAS MAZGĀJAMĀS MAŠĪNAS KORPUSA TĪRĪŠANA

Veļas mazgājamās mašīnas ārējo virsmu tīrīšanai izmantojiet mīkstu, samitrinātu drānu.

Vadības paneļa tīrīšanai neizmantojiet stikla vai universālos tīrīšanas līdzekļus, ķīmiskās tīrīšanas pulveri vai līdzīgus līdzekļus. Šie līdzekļi var sabojāt marķējumu.

ŪDENS PADEVES ŠĻŪTENES PĀRBAUDE

Regulāri pārbaudiet ieplūdes šļūteni, lai konstatētu potenciālas trausluma pazīmes un plaisas. Bojājumu konstatēšanas gadījumā tā ar mūsu pēcpārdošanas dienesta vai specializētā izplatītāja starpniecību ir jānomaina pret jaunu šļūteni.

Atkarībā no šļūtenes veida:

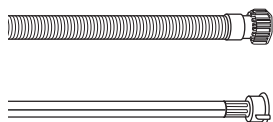

Ja ieplūdes šļūtenei ir caurspīdīgs apvalks, periodiski pārbaudiet, vai šļūtenei atsevišķās zonās nav kļuvusi intensīvāka krāsa. Krāsas maiņas gadījumā šļūtenei, iespējams, ir radusies noplūde un tā ir jānomaina.



Ūdens plūsmas pārtraukšanas šļūtenēm: pārbaudiet mazo drošības vārsta indikatorlodziņu (skat. bultiņu). Ja tas atainojas sarkanā krāsā, tika aktivizēta ūdens plūsmas pārtraukšanas funkcija. Šādā gadījumā šļūtene ir jānomaina. Lai atvienotu šļūteni, piespiediet atbrīvošanas pogu (ja pieejama), vienlaicīgi atskrūvējot šļūteni.

ŪDENS PADEVES ŠĻŪTENES TĪKLVEIDA FILTRU TĪRĪŠANA

1. Noslēdziet ūdens krānu un atskrūvējiet ieplūdes šļūteni.

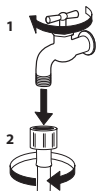

2. Uzmanīgi iztīriet padeves šļūtenes galā esošo tīklveida filtru, izmantojot smalku saru suku.

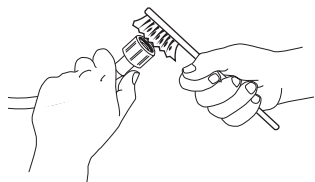

3. Pēc tam manuāli atskrūvējiet veļas mazgājamās mašīnas aizmugurē esošo ieplūdes šļūteni. Ar knaiblēm no veļas mazgājamās mašīnas aizmugurē esošā vārsta izvelciet tīklveida filtru un uzmanīgi iztīriet to.

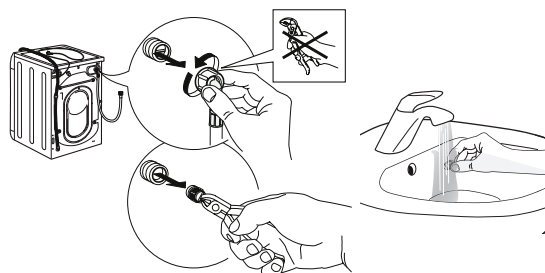

4. No jauna ievietojiet tīklveida filtru tam paredzētajā vietā. No jauna pievienojiet ieplūdes šļūteni ūdens krānam un veļas mazgājamaļai mašīnai. Ieplūdes šļūtenes pievienošanai neizmantojiet instrumentus. Atveriet ūdens krānu un pārliecinieties, ka visi savienojumi ir cieši nostiprināti.

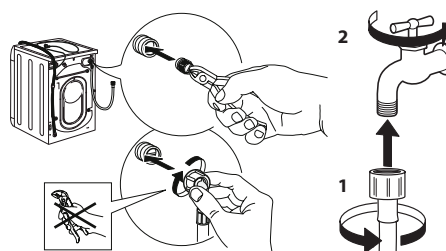

MAZGĀŠANAS LĪDZEKĻA DOZATORA TĪRĪŠANA

Izņemiet mazgāšanas līdzekļa dozatoru, paceļot to un velkot uz āru (skat. att.).

Izmazgājiet to tekošā ūdenī; šī darbība ir jāatkārto regulāri.

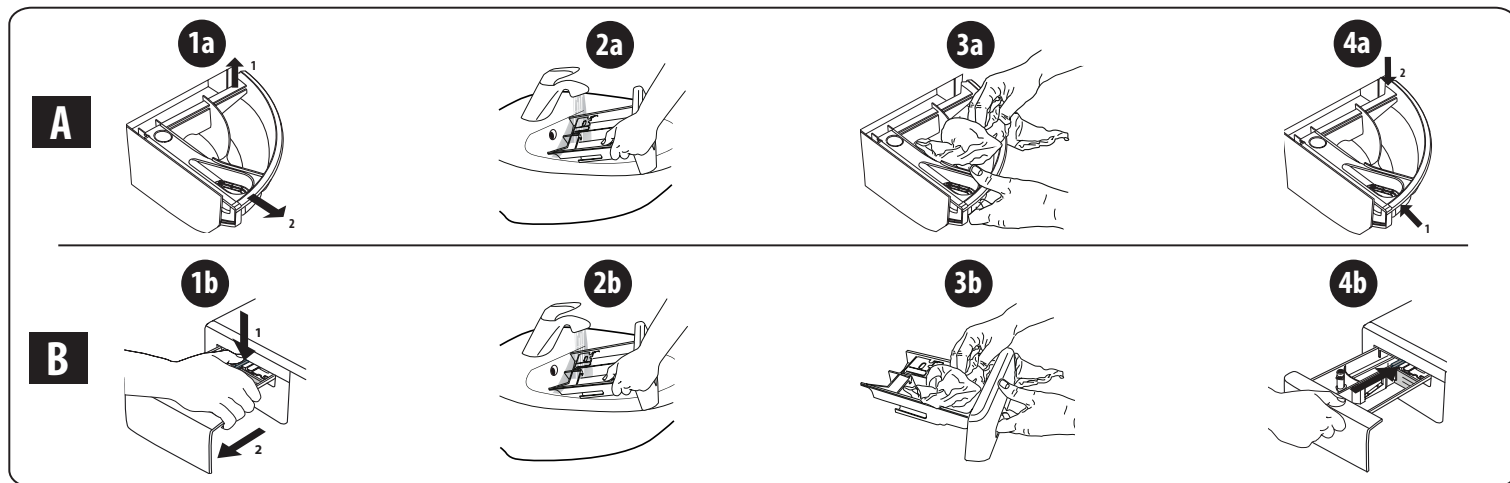

ŪDENS FILTRA TĪRĪŠANA / ATLIKUŠĀ ŪDENS NOVADĪŠANA

Pirms ūdens filtra tīrīšanas vai atlikušā ūdens novadīšanas izslēdziet veļas mazgājamo mašīnu un atvienojiet tās kontaktdakšu no strāvas avota. Ja izmantojāt programmu mazgāšanai augstā ūdens temperatūrā, pirms ūdens novadīšanas ļaujiet ūdenim atdzist.

Lai novērstu situāciju, kad pēc mazgāšanas ūdeni nav iespējams novadīt aizsērējušā filtra dēļ, regulāri, ik pēc 3 mēnešiem, veiciet filtra tīrīšanu.

Ja ūdens nevar izplūst, displejā tiek sniegts norādījums par potenciāli aizsērējušu ūdens filtru.

1. Aizsargpaneļa atvienošana: izmantojot skrūvgriezi, veiciet attēlā atainotās darbības.

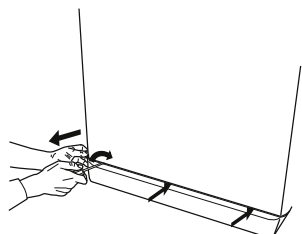

2. Atlikušā ūdens tvertne: zem ūdens filtra novietojiet zemu, platu tvertni atlikušā ūdens savākšanai.

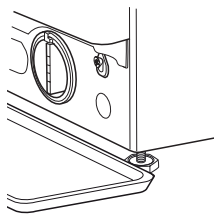

3. Ūdens izvadīšana: lēnām grieziet filtru pretēji pulksteņrādītāju kustības virzienam, līdz ir iztecējis viss ūdens. Ļaujiet ūdenim izplūst, neatvienojot filtru. Kad tvertne ir piepildīta, pārtrauciet ūdens plūsmu, pagriežot filtru pulksteņrādītāju kustības virzienā. Iztukšojiet tvertni. Atkārtojiet procesu, līdz viss ūdens ir izvadīts.

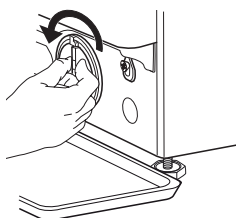

4. Filtra atvienošana: zem ūdens filtra novietojiet kokvilnas drānu neliela filtra atlikušā ūdens apjoma absorbēšanai. Pēc tam atvienojiet ūdens filtru, izskrūvējot to pretēji pulksteņrādītāju kustības virzienam.

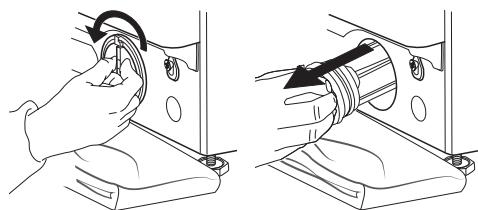

5. Ūdens filtra tīrīšana: notīriet no filtra nogulsnes un izskalojiet to tekošā ūdenī.

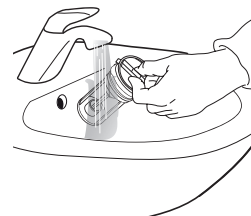

6. Atkārtota ūdens filtra ievietošana un aizsargpaneļa pievienošana: no jauna ievietojiet ūdens filtru tam paredzētajā vietā, ieskrūvējot to pulksteņrādītāju kustības virzienā. Ieskrūvējiet to tiktāl, cik tas ir iespējams; filtra rokturim ir jābūt vertikālā pozīcijā. Lai pārbaudītu ūdens filtra hermētiskumu, ielejiet mazgāšanas līdzekļa dozatorā apmēram 1 litru ūdens. Pēc tam no jauna pievienojiet aizsargpaneli tam paredzētajā vietā.

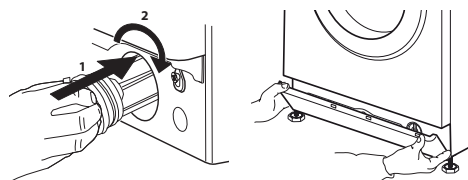

TRANSPORTĒŠANA UN SAGATAVOŠANA PĀRVIETOŠANAI

Nekādā gadījumā neceliet veļas mazgājamo mašīnu, turot aiz tās virsdaļas.

1. Atvienojiet kontaktdakšu no strāvas avota un noslēdziet ūdens krānu.
2. Pārļiecinieties, ka durvis un mazgāšanas līdzekļa dozators ir pareizi aizvērts.
3. Atvienojiet ieplūdes šļūteni no ūdens krāna un noņemiet drenāžas šļūteni no drenāžas vietas. Izlaidiet no šļūtenēm visu atlikušo ūdeni un nostipriniet šļūtenes, lai tās transportēšanas laikā netiktu bojātas.
4. Uzstādiet transportēšanas skrūves. Izpildiet „uzstādīšanas rokasgrāmatā” sniegtos norādījumus par transportēšanas skrūvju atvienošanu pretējā secībā.

Svarīgi: pirms veļas mazgājamās mašīnas transportēšanas obligāti jāpievelk transportēšanas skrūves.

PĒCPĀRDOŠANAS PAKALPOJUMU DIENESTS

PIRMS ZVANĪT PĒCPĀRDOŠANAS PAKALPOJUMU DIENESTAM

1. Pārbaudiet, vai varat pašrocīgi novērst radušos problēmu, ievērojot **DARBĪBAS TRAUCĒJUMU NOVĒRŠANAI** sniegtos ieteikumus

JA KLŪMI NEIZDODAS NOVĒRST, VEICOT IEPRĪEKŠMINĒTĀS DARBĪBAS, SAZINIETIES AR TUVĀKO PĒCPĀRDOŠANAS PAKALPOJUMU DIENESTU

Lai saņemtu palīdzību, zvaniet pa tālruņa numuru, kas norādīts garantijas bukletā.

Sazinoties ar klientu pēcpārdošanas pakalpojumu dienestu, vienmēr norādiet:

- īsu kļūmes aprakstu;
- ierīces veidu un precīzu modeli;

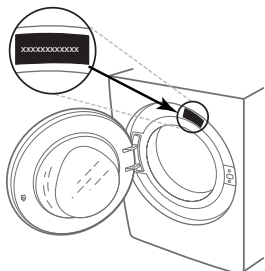

2. Izslēdziet un atkārtoti ieslēdziet ierīci, lai pārbaudītu, vai tas palīdz novērst kļūmi.

- apkopes numuru (numurs, kas sniegts datu plāksnītē pēc vārda “Service”);

SERVICE 0000 000 00000



- jūsu pilno adresi;
- jūsu tālruņa numuru.

Remontdarbu nepieciešamības gadījumā, lūdzu, sazinieties ar autorizētu pēcpārdošanas pakalpojumu dienestu (lai garantētu, ka tiks izmantotas oriģinālās rezerves daļas un pareizi izpildīti remontdarbi).

TÄNAME, ET SOETASITE INDESITI TOOTE

Et saaksime teile pakkuda täielikku tuge, registreerige oma toode veebilehel www.indesit.com/register



Enne seadme kasutamist lugege ohutusjuhised põhjalikult läbi.
Enne pesumasina kasutamist tuleb transpordipoldid kindlasti eemaldada. Täpsemaid juhiseid nende eemaldamiseks vt paigaldusjuhendist.

JUHTPANEEL

1. Nupp ON/OFF
2. Nupp START/PAUSE ja märgutuli
3. PESEMISPROGRAMMI TSÜKLI märgutuled
4. LUUGI LUKUSTUSE märgutuli
5. FUNKTSIOONID nupud ja märgutuli
6. Nupp LAPSELUKK ja märgutuli
7. Nupp VIITSTART
8. Nupp TSENTRIFUUG
9. Nupp TEMPERAATUUR
10. Nupp PESEMISPROGRAMM

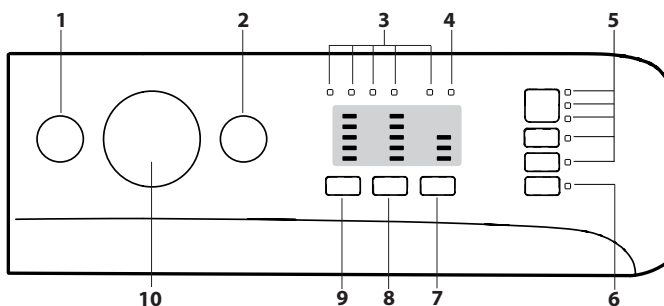

PESEMISPROGRAMMIDE TABEL

Max pesukogus 6 kg Voolutarve, kui on välja lülitatud 0,5 W / ooterežiimil 8 W						Pesuvahendid ja lisandid			Soovituslik pesuvahend		Jääkniskus % (**)	Energiakulu kWh	Vee kogus l	Pesu temperatuur °C
Pesemisprogramm	Temperatuur		Max pöörlemiskiirus (p/min)	Max pesukogus (kg)	Kestus (h : m)	Eelpesu	Pesemine	Kangapeh-mendaja	Pulber	Vedelik				
	Seadistus	Vahemik				1	2	3						
1 Segapesu	40°C	☼ - 40°C	1000	6	0:59	-	●	○	-	✓	-	-	-	-
2 Puuvillane	60°C	☼ - 60°C	1000	6	0:59	-	●	○	✓	✓	-	-	-	-
3 Puuvillane	40°C	☼ - 40°C	1000	6	0:45	-	●	○	-	✓	-	-	-	-
4 Puuvillane	30°C	☼ - 30°C	1000 (***)	3	0:30	-	●	○	-	✓	73	0,120	26	27
5 Ssünteetiline	30°C	☼ - 30°C	1000	3,5	0:59	-	●	○	-	✓	-	-	-	-
6 Siid ja õrnad kangad	30°C	☼ - 30°C	600 (***)	1	0:59	-	●	○	-	✓	-	-	-	-
7 Villane	40°C	☼ - 40°C	800	1	0:59	-	●	○	-	✓	-	-	-	-
8 Kiirpesu	20°C	☼ - 20°C	1000 (***)	1,5	0:15	-	●	○	-	✓	-	-	-	-
9 Puuvillane (2)	40°C	☼ - 60°C	1000	6	4:00	-	●	○	✓	✓	53	1,000	63	45
10 Ssünteetiline (3)	40°C	☼ - 60°C	1000	3,5	2:55	-	●	○	✓	✓	40	0,800	55	43
11 Valge	60°C	☼ - 90°C	1000	6	2:30	●+90°	●	○	✓	✓	64	0,561	41	55
12 Sport	30°C	☼ - 30°C	600	2,5	0:50	-	●	○	-	✓	-	-	-	-
13 20°C	20°C	☼ - 20°C	1000	6	1:50	-	●	○	-	✓	64	0,155	25	22
14 Eco 40-60 (1)	40 °C	40°C	951	6	2:55	-	●	○	✓	✓	62	0,780	50	39
			951	3	2:25	-	●	○	✓	✓	62	0,530	38	36
			951	1,5	2:25	-	●	○	✓	✓	62	0,530	38	38
15 Loputamine + tsentrifugimine	-	-	1000	6	0:55	-	-	○	-	-	-	-	-	-
16 Tsentrifugimine + vee väljalaskmine *	-	-	1000	6	0:10	-	-	-	-	-	-	-	-	-

● Nõutav kogus ○ Valikuline kogus

Näidikule kuvatud või kasutusjuhendisse märgitud pesemisprogrammi kestus on standardtingimustel põhinev arvutuslik väärtus. Tegelik väärtus sõltub mitmest tegurist, nagu sissetuleva vee temperatuur ja surve, ümbritsev temperatuur, pesuvahendi kogus, pesukogus ja -tüüp, pesu tasakaalustamine ja valitud lisafunktsioonid. Programmide (v.a Eco 40-60) jaoks antud väärtused on ainult suunavad.

1) Eco 40-60 - ELi ökodisaini direktiivi 2019/2014 kohane testpesemisprogramm. Kõige tõhusam programm energia- ja veekulu seisukohast keskmiselt määratud puuvillase pesu pesemiseks.

Kõikidele testimisinstituutidele:

- 2) Pikk puuvillaprogramm: seadke programm 9 temperatuurile 40 °C.
- 3) Pikk sünteetikaprogramm: seadke programm 10 temperatuurile 40 °C.

* Kui valite programmi 16 ja keelate tsentrifugimise, laseb pesumasin ainult vee välja.

** Pärast programmi lõppu ja tsentrifugimist maksimaalsetel pööratel vaikeprogrammi seadete juures.

*** Ekraanil kuvatakse soovitatud tsentrifugimiskiirus vaikeväärtusena.

Märkus: programmi Eco 40-60 puhul on PESEMISPROGRAMMIDE TABEL toodud maksimaalsed tegelikud pöörded.

TOOTE KIRJELDUS

1. Ülemine
2. Pesuvahendi dosaatori sahtel
3. Juhtpaneel
4. Käepide
5. Pesumasina uks
6. Väljavoolupump (plaadi taga)
7. Plaati (eemaldatav)
8. Reguleeritavad jalad (2)

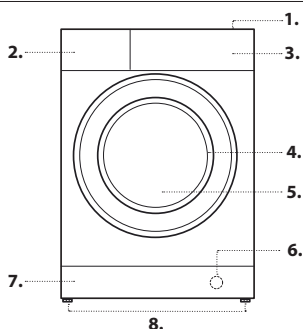

PESUVAHENDI DOSAATORI SAHTEL

Sahtel 1: eelpesu pesuvahend (pulber)

Sahtel 2: pesuvahend (pulber või vedelik)

Kui kasutate vedelat pesuvahendit, paigaldage eemaldatav plastist vaheosa **A** (komplektis), mis võimaldab pesuvahendit õigesti doseerida. Kui kasutate pesupulbrit, pange vaheosa pilusse **B**.
Sahtel 3: Lisandid (kangapeh-mendaja jt)
Kangapeh-mendaja tase ei tohi ulatuda keskmisele tihvtile märgitud max-taseme märgistusest kõrgemale.

! Valge puuvillase pesu pesemiseks, eelpesuks ja pesemiseks temperatuuridel üle 60 °C kasutage pesupulbrit.

! Järgige pesuvahendi pakendile märgitud juhiseid.

! Pesuvahendi dosaatori eemaldamiseks vajutage hoovale **C** ja tõmmake dosaatorit välja poole.

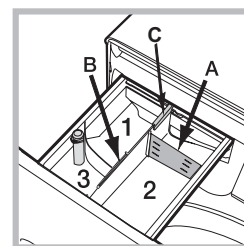

PESEMISPROGRAMMID

Järgige rõivaeseme hooldussildil olevaid sümboloid. Sümbolil olev väärtus näitab rõiva pesemiseks lubatud maksimaalset temperatuuri.



Segapesu

Segakiust ja värviliste esemete koos pesemiseks.

Puuvillane 60°

Puuvillaste, peamiselt valgete esemete pesemiseks. Võib kasutada koos pesupulbriga.

Puuvillane 40°

Lühike tsükkel õrnade puuvillaste esemete pesemiseks.

Puuvillane 30°

Lühike tsükkel puuvillaste ja segakiududest valgete ning värviliste esemete koos pesemiseks.

Sünteeiline 30°

Sünteeilistest kiududest (nt polüester, polüakrüül, viskoos jms) või segakiududest (sünteeilised-puuvillased kiud) rõivaste pesemiseks, mis on mõeldud määratud.

Siid ja õrnad kangad

Kõikide siidist ja õrnadest kangastest esemete pesemiseks. Soovitame kasutada spetsiaalset pesuvahendit, mis on mõeldud õrna pesu pesemiseks.

Villane

Programmiga 7 võib pesta kõiki villaseid rõivaid, isegi neid, millel on hooldussildi kohaselt lubatud vaid käsipesu . Parimate tulemuste saavutamiseks kasutage spetsiaalset pesuvahendit ja ärge ületage maksimaalset pesukogust 1 kg.

Kiirpesu

See programm värskendab rõivaid vaid 15 minutiga.

Puuvillane 40°-60°

Vastupidavast linasest ja puuvillasest käterätidest, aluspesu, laudlinade jms pesemiseks, mis on mõeldud kuni tugevalt määratud.

Sünteeiline 40°-60°

Sünteeilistest kiust esemete pesemiseks. Kangekaelase mustuse eemaldamiseks võib temperatuuri tõsta kuni 60°, võib kasutada ka pesupulbrit.

Valge

Väga määratud valget värvi ja värviliste rõivaste pesemiseks.

Sport

Mõeldud kergelt määratud spordirõivaste (jooksudresside, lühikeste pükste jms) pesemiseks. Parimate tulemuste saavutamiseks soovitame mitte ületada osas PESEMISPROGRAMMIDE TABEL spetsifitseeritud maksimaalset kogust. Soovitame kasutada vedelat pesuvahendit ja lisada seda nii palju, kui on vaja poole pesukoguse jaoks.

20 °C

Kergelt määratud puuvillaste rõivaste pesemiseks temperatuuril 20 °C.

Eco 40-60

Mõeldud määratud puuvillaste rõivaste pesemiseks, mida on lubatud pesta temperatuuril 40 °C või 60 °C koos sama programmi kasutades. See on standardpesuprogramm puuvillaste rõivaste pesemiseks ning ühtlasi kõige tõhusam, kui arvestada vee- ja elektrikulu.

! Programm töötab regulatsiooni kohaselt ainult 40 °C-ga.

Loputamine + tsentrifugimine

Loputamiseks ja tsentrifugimiseks.

Tsentrifugimine + vee väljalaskmine

Tsentrifugimiseks ja vee väljalaskmiseks.

PESEMISPROGRAMMI ETAPI MÄRGUTULED

Pärast soovitud pesemisprogrammi valikut ja selle käivitamist süttivad kordamööda märgutuled, osutades hetkel aktiivsele programmi etapile.

Pesemine

Loputamine

Tsentrifugimine

Vee väljalaskmine

Pesemisprogrammi lõpetamine

LUUGI LUKUSTUSE MÄRGUTULI

Kui see sümbol põleb, on luuk lukus. Kahjustuste vältimiseks ärge avage ust enne, kui see sümbol on välja lülitunud.

Luugi avamiseks käimasoleva pesutsükli ajal vajutage nupule START/PAUSE . Luugi saab avada siis, kui märgutuli on kustunud.

ESMAKORDNE KASUTAMINE

Pärast pesumasina paigaldamist viige üks pesutsükkel läbi ilma pesu ja pesuvahendita. Selleks valige programm Automaatne puhastamine .

IGAPÄEVAKASUTUS

Sortige pesu vastavalt osas „SOOVITUSED JA NÕUANDED“ toodud juhiste.

- Lülitage pesumasin sisse, vajutades nupule ON/OFF . Kõik märgutuled süttivad mõneks sekundiks, seejärel jäävad põlema ainult tuled, mis vastavad valitud pesemisprogrammi seadetele; samuti vilgub märgutuli START/PAUSE .

- Avage uks. Pange pesu masinasse, veendudes sealjuures, et te ei ole ületanud maksimaalset lubatud kogust, mis on märgitud pesuprogrammide tabelisse.

- Tõmmake välja pesuvahendi dosaator ning pange pesuvahend vastavasse sektsiooni nii, nagu seda on kirjeldatud osas „PESUVAHENDI DOSAATORI SAHTEL“.

- Sulgege uks.

- Seadke nupp PESEMISPROGRAMM soovitud tsükliks.

- Muutke temperatuuri ja/või pöörlemiskiirust: nupule °C vajutamine võimaldab vähendada temperatuuri kuni külma pesu tasemeni (20 °C). Pöörlemiskiiruse sujuvaks vähendamiseks vajutage nupule , kuni pöörlemine on täielikult keelatud (säte „0“). Nendele nuppudele uuesti vajutamine taastab maksimaalsed väärtused.

- Valige soovitud lisafunktsioonid.

TSÜKLIPESEMISPROGRAMMI ALUSTAMINE

Vajutage nupule START/PAUSE .

Masin lukustab ukse (sümbol süttib) ja trummel hakkab pöörlema; lukk avaneb (sümbol kustub) ja seejärel lukustub uuesti (sümbol süttib), kui iga pesemisprogrammi ettevalmistusetapp. Klõpsatav heli kuulub ukse lukustamise mehhanismi juurde. Kui usk on lukustatud, hakkab trumli vesi voolama ja pesuetapp käivitub.

PROGRAMMI PEATAMINE

Pesemisprogrammi peatamiseks vajutage uuesti nupule START/PAUSE . Oranži värvi märgutuli vilgub. Luugi võib avada siis, kui märgutuli kustub. Pesutsükli käivitamiseks samast kohast, kus see katkestati, vajutage uuesti nupule START/PAUSE .

UKSE AVAMINE VAJADUSEL

Pesemisprogrammi käivitamisel süttib märgutuli , mis näitab, et luuki ei saa avada. Uks on lukus kogu pesutsükli ajal. Ukse avamiseks pesemisprogrammi ajal, näiteks rõivaste lisamiseks või eemaldamiseks, vajutage nupule START/PAUSE . Märgutuli vilgub oranžilt. Luugi võib avada siis, kui märgutuli kustub. Pesutsükli jätkamiseks vajutage uuesti nupule START/PAUSE .

VALITUD PESEMISPROGRAMMI MUUTMINE

Valitud pesemisprogrammi vahetamiseks siis, kui see on juba käimas, katkestage pesemisprogramm ja peatage pesumasin, vajutades nupule START/PAUSE (vastav märgutuli hakkab oranžilt vilkuma). Seejärel valige uus pesemisprogramm ja vajutage uuesti nupule START/PAUSE . ! Juba alanud pesutsükli tühistamiseks vajutage nupule ON/OFF ja hoidke seda all. Pesutsükkel peatatakse ja pesumasin lülitub välja.

PROGRAMMI LÕPETAMINE

Pesemisprogrammi lõppedes süttib märgutuli. Kui märgutuli kustub, saab ukse taas avada. Avage uks ja lülitage pesumasin välja. Kui te ei vajuta nupule ON/OFF , lülitub pesumasin umbes 10 minuti pärast automaatselt välja. Sulgege veekraan, avage uks ja võtke pesu välja. Jätke uks lahti, et trummel saaks kuivada.

FUNKTSIOONID

- Kui valitud lisafunktsioon ei ühildu valitud pesemisprogrammiga, hakkab märgutuli vilkuma ja lisafunktsiooni ei aktiveerita.
- Kui valitud lisafunktsioon ei ühildu mõne teise eelnevalt valitud lisafunktsiooniga, hakkab märgutuli vilkuma ja samaaegselt kostab helisignaali (3 piiksu). Aktiveeritakse ainult viimane lisafunktsioon. Süttib vastava lisafunktsiooni märgutuli.

Plekkide eemaldamine

See funktsioon võimaldab valida mustuse tüübi programmi maksimaalseks kohandamiseks plekkide eemaldamiseks. Valikus on järgmist tüüpi mustus:

- **Toiduained:** näiteks toiduainetest ja jookidest põhjustatud plekid.

- **Töö:** näiteks määrdeaine- ja tindiplekid.

- **Välisegurid:** näiteks muda- ja rohuplekid.

! Pesuprogrammi kestus sõltub valitud mustusest.

Elisaloputus

See funktsioon suurendab loputamise tõhusust, tagades pesuvahendi optimaalse eemaldamise. See on eriti kasulik tundliku naha korral.

Lihtne triikida

Selle funktsiooni valimisel kohandatakse pesemise ja tsentrifugimise tsükleid nii, et piirata kortside tekkimist.

Viitstart

Viitstarti seadistamiseks valitud pesuprogrammile vajutage korduvalt vastavale nupule, kuni soovitud edasilükkamisaeg (3h, 6h, 9h) on saavutatud. Kui vajutate nupule neljandat korda, siis see lisafunktsioon keelatakse.

Pärast nupule START/PAUSE vajutamist saab viitstarti aega muuta ainult selle vähendamiseks, kuni valitud programm käivitub.



Temperatuur °C

Igal pesemisprogrammil on eel määratud temperatuur. Temperatuuri muutmiseks vajutage °C nupule.

Tsentrifuug

Igal pesemisprogrammil on eel määratud tsentrifugimiskiirus. Pöörlemiskiiruse muutmiseks vajutage nupule.

LAPSELUKK

Juhtpaneeli luku aktiveerimiseks vajutage nupule ja hoidke seda umbes 2 sekundit all. Pölev  sümbol näitab, et juhtpaneel on lukus. Nii on välditud pesemisprogrammi juhuslik muutmine (v.a nupule ON/OFF  vajutamine), eriti kui teil on lapsed. Juhtpaneeli luku inaktiveerimiseks vajutage nupule ja hoidke seda umbes 2 sekundit all.

SOOVITUSED JA NÕUANDED

Sorteerige pesu:

sõltuvalt kanga tüübist (puuvillane, segakiud, sünteetika, villane, käsipesu vajavad rõivad); vastavalt värvile (eraldage värviline pesu valgest pesust, peske eraldi uued värvilised rõivad); õrnad kangad (väikesed rõivad (nagu nailonsukkpüksid) ja haakidega rõivad (nagu rinnahoidjad) pange tekstiilkotti).

Tühjendage taskud:

esemed, nagu mündid või välgumihklid, võivad kahjustada nii pesumasinat kui ka trumlit; kontrollige üle kõik nõõbid.

Järgige doseerimissoovitusi / lisaained

See optimeerib pesemistulemust, aidates vältida pesuaine ärritavate jääkide jäämist pesusse ja säästab raha, hoides ära liigse koguse pesuvahendi kasutamist.

Kasutage madalamat temperatuuri ja pikemat tööaega

Kõige tõhusamad programmid energiakulu seisukohast on üldjuhul need, milles kasutatakse madalamaid temperatuure ja mille tööaeg on pikem.

Jälgige koguseid

Vee- ja energiakulu vähendamiseks järgige tabelis PESEMISPROGRAMMIDE TABEL soovitatud pesukoguseid.

Müra ja järelejäänud niiskusesisaldus

Neid mõjutab tsentrifuugimise kiirus: mida suurem on tsentrifuugimise kiirus tsentrifuugimise etapis, seda suurem on müra ja väiksem järelejäänud niiskusesisaldus.

PUHASTUS JA HOOLDUS

Enne pesumasina puhastamist ja hooldust lülitage see välja ja eemaldage vooluvõrgust. Ärge kasutage pesumasina puhastamiseks kergesti süttivaid vedelikke. Puhastage ja hooldage oma pesumasinat regulaarselt (vähemalt neli korda aastas).



Vee ja elektritoite väljalülitamine

Sulgege veekraan iga kord pärast pesemist. Sel viisil vähendate pesumasina veetorustiku kulumist ning väldite võimalikke lekkeid. Alati enne pesumasina puhastamist või mistahes hooldustoimingute tegemist eemaldage toitepistik vooluvõrgust.

Pesumasina puhastamine

Puhastage masina välimisi ja kummist osi leiges seebivees niisutatud pehme lapi abil. Ärge kasutage selleks lahusteid ega abrasiivseid puhastusvahendeid.

Pesumasinal on programm Automaatne puhastamine  siseosade puhastamiseks. Selle käivitamisel ei tohi trumlis olla pesu. Selle programmi optimeerimiseks võite kasutada pesuvahendit (10% kogusest, mis on ette nähtud kergelt määratud pesu pesemiseks) või spetsiaalselt pesumasina puhastamiseks mõeldud lisaaineid. Soovitame käivitada puhastusprogrammi iga 40 pesemisprogrammi järel.

Programmi käivitamiseks hoidke nuppe  ja  korraga umbes 5 sekundit all.

Programm käivitub automaatselt ja kestab umbes 70 minutit. Programmi peatamiseks vajutage nupule START/PAUSE .

Pesuvahendi dosaatori sahtli puhastamine

Peske dosaatorit sooja veega. Seda toimingut tuleb teha regulaarselt.

Pesumasina ukse ja trumli hooldamine

Trumlisse ebameeldiva lõhna tekke vältimiseks jätke alati pesumasina uks pooleldi avatuks.

Pumba puhastamine

Pesumasin on varustatud isepuhastuva pumbaga, mis ei vaja hooldamist. Siiski võivad mõnikord pisiesemed (mündid, nõõbid) kukkuda eeskambrisse, mis kaitseb pumpa ja mis paikneb pumba alumises osas.

! Veenduge eelnevalt, et pesuprogramm on lõppenud ja võtke pistik vooluvõrgust välja.

Eeskambrile ligipääsemiseks:

1. eemaldage pesumasina esiküljel olev kattepaneel. Selleks vajutage kõigepealt selle keskele ja seejärel lükake avamiseks mõlemast servast alla;
2. keerake tühjenduspumba kate lahti, pöörates seda vastupäeva. Väheses koguses vee väljavoolamine on normaalne nähtus;
3. puhastage filtri sisemus hoolikalt;
4. keerake kaas uuesti kinni;
5. paigaldage esipaneel tagasi, olles eelnevalt veendunud, et konksud on asetunud õigesti oma aasadesse.

Täitevooliku kontrollimine

Kontrollige täitevoolikut vähemalt kord aastas. Kui see on pragunenud või purunenud, tuleb see asendada. Pesutsükli ajal tekkiv suur surve võib voliku ootamatult lahti paisata.

! Ärge kunagi kasutage vanu, varem kasutuses olnud voolikuid.

PESU TASAKAALUSTUSSÜSTEEM

Iga tsentrifuugimise eel jaotab masin liigse vibratsiooni ärahoidmiseks pesu trumlis ühtlaselt laiali. See saavutatakse trumli pideva pöörlemisega kiirusel, mis ületab veidi tavapärast pesemiskiirust. Kui pärast mitmekordset katset ei ole pesu siiski ühtlaselt jaotunud, tsentrifuugib pesumasin tavapärasest kiirusest madalamal kiirusel. Kui pesu on siiski ülemääraselt tasakaalust väljas, jaotab pesumasin tsentrifuugimise asemel pesu uuesti. Pesu ühtlase jaotamise ja tasakaalustamise toetamiseks soovitame panna suuremaid ja väiksemaid pesuesemeid masinasse segamini.

TARVIKUD

Pöörduge meie tehnilise toe poole, et teada saada, kas allpool loetletud tarvikud on saadaval selle pesumasina mudeli jaoks.

Paigalduskomplekt

Selle tarviku abil saate kinnitada kuivati pesumasina peale, et säästa aega ning hõlbustada kuivati täitmist ja tühjendamist.





TRANSPORT JA TEISALDAMINE

Pesumasina tõstmisel ärge võtke kinni selle ülemisest osast.

Tõmmake seadme pistik välja ja sulgege veekraan. Veenduge, et pesumasina uks ja pesuvahendi dosaatori sahtel on korralikult kinni. Ühendage vee sisselaskevoolik veekraanist lahti, seejärel ühendage väljavoolutoru lahti. Tühjendage voolikud veest ja kinnitage need nii, et oleks välistatud nende kahjustumine transportimise ajal. Paigaldage transpordipoldid tagasi. Selleks korrake jaotises „Ohutus- ja paigaldusjuhised“ toodud transpordipoldide eemaldusprotseduuri vastupidises järjekorras.

VEAOTSING

Mõnikord võib pesumasinal tekkida talitlushäire. Enne tehnilise toe poole pöördumist veenduge, et probleemi ei ole võimalik lahendada veaotsingus toodud juhiseid järgides.

Veaotsing	Võimalikud põhjused/lahendused
Pesumasin ei hakka tööle.	Toitepistik ei ole pistikupessa sisestatud või on halvasti sisestatud. Tegemist võib olla maja üldise voolukatkestusega.
Pesutsükl ei käivitu.	Pesumasina uks on halvasti suletud. Nupule ON/OFF  ei ole vajutatud. Nupule START/PAUSE  ei ole vajutatud. Vee sisselaskekraan on suletud. Oli programmeeritud käivituse edasilükkamine.
Pesumasin ei täitu veega või pesemisprogrammi esimese etapi märgutuli hakkab kiiresti vilkuma.	Masina täitevoolik ei ole veekraaniga ühendatud. Voolik on keerdus. Vee sisselaskekraan on suletud. Majas puudub vesi. Veevärgi surve on liiga madal. Nupule START/PAUSE  ei ole vajutatud.
Pesumasin võtab katkematult vett sisse ja laseb selle kohe välja.	Väljavooluvoolik ei ole paigutatud põrandapinnast 65-100 cm kõrgusele. Väljavooluvooliku ots on sattunud vette. Äravoolumüsteemis puudub rõhutasandustoru. Kui pärast ülaltoodud kontrolli teostamist ei õnnestu riket kõrvaldada, tuleb sulgeda veekraan, pesumasin välja lülitada ja pöörduda tehnilise toe poole. Kui teie korter asub hoone viimastel korrustel, tuleb arvestada sellega, et kõrgematel korrustel võib tekkida „sifooniefekt“, mille puhul masin võtab üheaegselt vett sisse ja laseb välja. Sellise efekti vältimiseks tuleb paigaldada poes müügil olev spetsiaalne vaheventiil (antisifoon).
Pesumasin ei jookse tühjaks või ei tsentrifuugi.	Valitud programm ei näe ette vee väljapumpamist – mõningate programmide puhul tuleb vee väljapumpamine käsitsi käivitada. Väljavooluvoolik on keerdus. Väljavooluava on ummistunud.
Pesumasin vibreerib tsentrifuugimistsükli ajal tugevalt.	Paigaldamise käigus on pesumasina trummel jäänud korralikult vabastamata. Pesumasin ei asetse tasasel pinnal. Pesumasin on surutud seinale ja mööbli vahele.
Pesumasin lekib.	Täitevoolik on halvasti kinnitatud. Pesuvahendi dosaatori sahtel on ummistunud. Väljavooluvoolik on halvasti kinnitatud.
Funktsioonituled ja nupu START/PAUSE  märgutuled vilguvad, kui ühe pesuprogrammi progressi ja nupu LUUGI LUKUSTUS tuled on püsivalt süttinud.	Lülitage pesumasin välja ja võtke voolujuhe pistikust välja, oodake umbes 1 minut ja lülitage pesumasin uuesti sisse. Probleemi jätkumisel pöörduge tehnilise toe poole .
Tekib liiga palju vahtu.	Tarvitatakse pesumasinate jaoks sobimatut pesuvahendit (pesuvahendi pakendil peab olema märgitud „pesemiseks pesumasinas“, „käsipesuks ja masinpesuks“ või midagi sarnast). Kasutati liiga palju pesuvahendit.

Poliitika, standardite dokumentatsioon ja toote lisateave on saadaval järgmiselt.

- QR-koodi kasutamine teie seadmes
- Külastades meie veebisaiti docs.indesit.eu ja parts-selfservice.indesit.com
- Teine võimalus on **võtta ühendust müügijärgse teenindusega** (telefoninumbri leiate garantiivõldikust). Kui võtate ühendust müügijärgse teenindusega, teatage neile oma toote andmeplaadil olevad koodid.
- Kasutaja remondi- ja hooldusteavet vaadake veebisaidilt www.indesit.com
- Teabe saamiseks mudeli kohta kasutage energiamärgisel olevat QR-koodi. Märgiselt leiate ka mudeli numbri, mille abil saate lisateavet toodete registreerimise portaalist aadressil <https://eprel.ec.europa.eu>

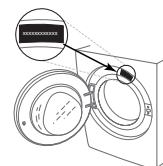

400011715008

PUHASTAMINE JA HOOLDUS

**Puhastamise ja hoolduse tarbeks lülitage pesumasin välja ja ühendage vooluvõrgust lahti.
Ärge kasutage pesumasina puhastamiseks tuleohtlikke vedelikke.**

PESUMASINA PUHASTAMINE VÄLJAST

Pesumasina välimiste osade puhastamiseks kasutage pehmet niisket lappi.

Ärge kasutage juhtpaneeli puhastamiseks klaasi- ega üldpuhastusvahendeid, küürimispulbrit vms – need ained võivad märgistust kahjustada.

VEEVARUSTUSVOOLIKU KONTROLLIMINE

Kontrollige regulaarselt, ega sisselaskevoolik pole muutunud rabadaks ja et selles poleks pragusid. Kui voolik on kahjustatud, asendage see uue voolikuga, mille saate hankida meie müügijärgse hoolduse või spetsialiseerunud edasimüüja kaudu.

Sõltuvalt vooliku tüübist:

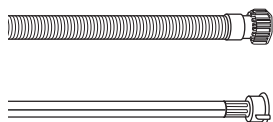

Kui sisselaskevoolik on läbipaistva pealispinnaga, kontrollige regulaarselt, kas mõnes kohas on värv intensiivistunud. Kui jah, võib voolikus olla leke ja voolik tuleks välja vahetada.



Üleujutuskaitsega veevoolikud: kontrollige väikest kaitseklapi kontrollakent (vt noolt). Kui see on punane, on käivitunud veevoolu sulgemise funktsioon ja voolik tuleb asendada uuega.

Vooliku lahtikeeramiseks vajutage vooliku lahtikeeramise ajal vabastusnuppu (kui see on olemas).

VEEVARUSTUSVOOLIKU VÕRKFILTRITE PUHASTAMINE

1. Sulgege veekraan ja keerake sisselaskevoolik lahti.

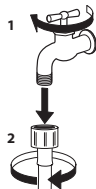

2. Puhastage vooliku otsas olevat võrkfiltrit hoolikalt peente harjastega harjaga.

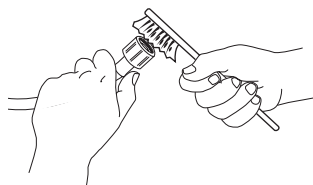

3. Nüüd keerake käsitsi lahti pesumasina tagaküljel olev sisselaskevoolik. Tõmmake tangide abil pesumasina tagaküljel olevast klapist välja võrkfilter ja puhastage see ettevaatlikult.

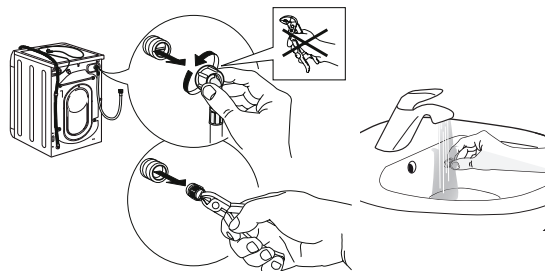

4. Asetage võrkfilter tagasi oma kohale. Ühendage sisselaskevoolik uuesti veekraani ja pesumasinaga. Ärge kasutage sisselaskevooliku ühendamiseks tööriistu. Avage veekraan ja kontrollige, kas kõik ühendused on tihedad.

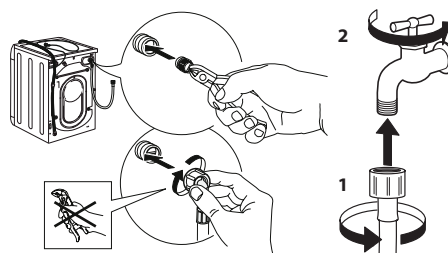

PESUVAHENDI DOSAATORI SAHTLI PUHASTAMINE

Eemaldage sahtel, seda tõstes ja välja tõmmates (vt joonis).

Peske pesuvahendi dosaatori sahtlit sooja veega. Seda toimingut tuleb teha regulaarselt.



VEEFILTRI PUHASTAMINE / JÄÄKVEE VÄLJALASKMINE

Enne veefiltri puhastamist või jääkvee väljalaskmist lülitage pesumasin välja ja tõmmake pistik vooluvõrgust välja. Kui kasutate kuuma veega programmi, oodake enne vee väljalaskmist, et see maha jahtuks. Puhastage veefiltrit regulaarselt iga 3 kuu tagant, vältimaks olukorda, kus vesi ei saa pärast pesemist filtri ummistumise tõttu ära voolata. Kui vesi ei voola välja, kuvatakse ekraanile märguanne, et veefilter võib olla ummistunud.

1. Eemaldage kaitsepaneel. Kruvikeeraja abil tehke nii, nagu näidatud järgmisel joonisel.



2. Jääkvee kogumisanum. Jääkvee kogumiseks asetage veefiltri alla madal ja lai anum.



3. Vee väljalaskmine. Keerake filtrit aeglaselt vastupäeva, kuni kogu vesi on välja voolanud. Laske veel filtrit eemaldamata välja voolata. Kui anum on täis, sulgege veefilter, keerates seda päripäeva. Tühjendage anum. Korrake protseduuri, kuni kogu vesi on välja voolanud.

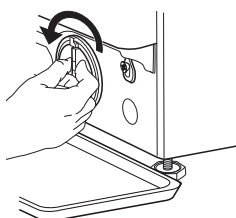

4. Eemaldage filter. Pange filtri alla puuvillane riidetükk, mis suudab imada väikese koguse jääkvett. Seejärel eemaldage veefilter, keerates seda vastupäeva.

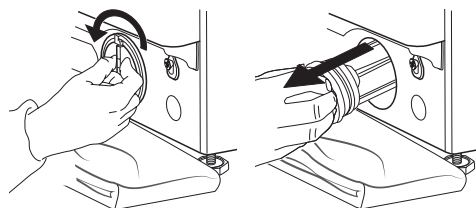

5. Puhastage veefilter: eemaldage jägid filtrist ja puhastage seda jooksva vee all.

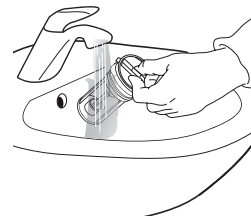

6. Sisestage veefilter ja paigaldage kaitsepaneel tagasi oma kohale: sisestage veefilter uuesti, pöörates seda päripäeva. Veenduge, et keerate selle lõpuni kinni; filtri käepide peab olema vertikaalses asendis. Veefiltri tiheduse katsetamiseks võite valada umbes 1 liitrit vett pesuvahendi dosaatori sahtlisse. Seejärel paigaldage uuesti kaitsepaneel.

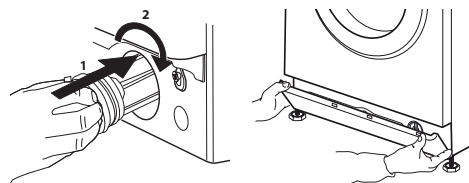

TRANSPORT JA TEISALDAMINE

Ärge kunagi tõstke masinat tööpinnast hoides.

1. Tõmmake toitepistik välja ja sulgege veekraan.
2. Veenduge, et uks ja pesuvahendi dosaatori sahtel oleksid korralikult suletud.
3. Eemaldage sisselaskevoolik veekraani küljest ja tühjendusvoolik tühjenduskohast. Tühjendage voolikud allesjäänud veest ja kinnitage need nii, et need ei saaks transportimise ajal kahjustada.

4. Paigaldage transpordipoldid tagasi. Järgige „paigaldusjuhendis“ toodud transpordipoltide eemaldamise juhiseid vastupidises järjekorras.

Tähtis! Pesumasina transportimiseks tuleb kindlasti paigaldada transpordipoldid.

MÜÜGIJÄRGNE TEENINDUS

ENNE MÜÜGIJÄRGESSE TEENINDUSSE HELISTAMIST

1. Vaadake, kas saate probleemi **VEAOTSINGUS** antud soovitude abil ise lahendada.

KUI PÄRAST SELLIST KONTROLLIMIST RIKE PÜSIB, VÕTKE ÜHENDUST LÄHIMA MÜÜGIJÄRGSE TEENINDUSEGA.

Abi saamiseks helistage garantiiraamatus näidatud numbril. Meie klientide müügijärgse teenindusega ühenduse võtmisel andke alati teada järgmist:

- rikke lühikirjeldus;
- seadme tüüp ja täpne mudel;

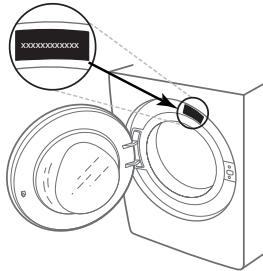

2. Lülitage seade välja ja uuesti sisse, et näha, kas rike püsib.

- hooldusnumber (tüübisildil pärast sõna „Service“ olev number);

SERVICE 0000 000 00000



- oma täielik aadress;
- oma telefoninumber.

Kui vajalik on remont, pöörduge volitatud müügijärgse teeninduse poole (et tagada originaalvaruosade kasutamine ja korrektne remont).