



ZAHVALJUJEMO VAM NA KUPOVINI PROIZVODA INDESIT.
Kako bismo vam mogli pružiti potpuniju pomoć, registrirajte svoj uređaj na adresi
www.indesit.eu/register



Pažljivo pročitajte sigurnosne upute prije upotrebe uređaja.

UPRAVLJAČKA PLOČA

- 1 On/Off (ako se dulje pritisne: Reset)
- 2 Ručica programa
- 3 Start/Pauza (Start: led lampica stalno svijetli. Pauza: led lampica treperi)
- 4 Push & GO

Opcijske tipke*

- 5 Razina Sušenja
- 6 Vremensko sušenje
- 7 Odgoda starta
- 8 Lagano Sušenje
- 9 Protiv gužvanja (ako se dulje pritisne Zaključanex tipke)
- 10 Kraj ciklusa

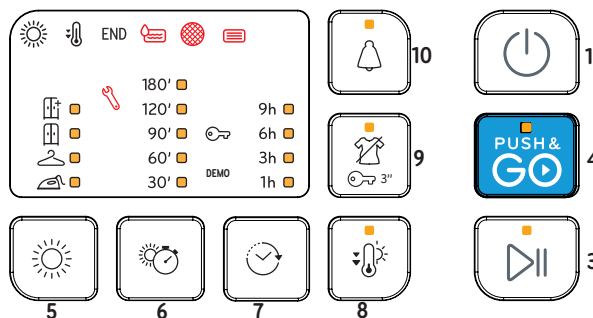
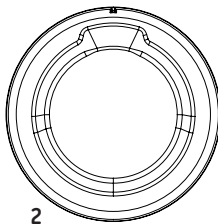

*Napomena: umjesto ikona, neki modeli će možda imati potpuno ispisane riječi.

INDIKATORI

Razina Sušenja: Suho za peglanje - Suho za viješanje - Suho za ormar - Ekstra suho

Faza ciklusa: Sušenje - Hlađenje - **END** Kraj ciklusa

Isprazniti spremnik za vodu **Očistiti filter vrata** **Očistiti donji filter**

Pogledati odjeljak problemi i rješenja: **Kvar:** Nazovi servis. **DEMO** **DEMO** način rada

PRVA UPOTREBA

Provjerite i je li spremnik vode ispravno umetnut. Provjerite je li odvodno crijevo na stražnjem dijelu sušilice ispravno pričvršćeno bilo na spremnik vode (pogledajte sliku) ili na sustav odvoda u domaćinstvu.

Sušilica se mora ugraditi u prostoriji s rasponom temperature od 5 °C do 35 °C kako bi se osigurao njezin ispravan rad.

Prije upotrebe sušilice uvjerite se da je ostala u okomitom položaju najmanje 6 sati.

SVAKODNEVNA UPOTREBA

Ovdje opisane mjere omogućuju održavanje uređaja u OPTIMALNOM stanju. Ne zaboravite isprazniti spremnik nakon svakog ciklusa sušenja. Ne zaboravite očistiti filtre nakon svakog ciklusa sušenja. (Pogledajte odjeljak Čišćenje i održavanje).

1. Otvorite vrata i unesite rublje; pridržavajte se uputstava na etiketama odjeće i maksimalnih kapaciteta punjenja navedenih u odjeljku programa. Džepovi trebaju biti ispražnjeni. Provjerite da se rublje nije zaglavilo između vrata i filtra vrata.
2. Zatvorite vrata.
3. Pritisnite gumb za uključivanje/isključivanje.
4. Odaberite program ovisno o vrsti rublja.
5. Odaberite opcije ako je potrebno.
6. Za početak ciklusa pritisnite gumb Start/Pauza.
7. Kraj ciklusa sušenja označen je zvučnim signalom. Indikator na upravljačkoj ploči označava kraj ciklusa. Odmah izvadite rublje, kako bi se smanjilo gužvanje.
8. Isključite stroj pritiskom na gumb za uključivanje/isključivanje, otvorite vrata i izvadite rublje. Ako se stroj ne isključi ručno, otprilike nakon 15 minuta od kraja ciklusa, uređaj se automatski isključuje radi uštede energije.

U slučaju da se ovaj zadnji korak ne izvrši odmah, neki strojevi i/ili neki programi/opcije opremljeni su sustavom protiv gužvanja.

Tijekom nekoliko sati po završetku sušenja, bubanj sušilice povremeno se okreće kako bi se spriječilo gužvanje.

U slučaju prekida električne struje, potrebno je pritisnuti gumb Start/Pauza za ponovno pokretanje ciklusa.

PUSH & GO

Ova funkcija omogućuje pokretanje nekog ciklusa, nakon uključivanja stroja, bez aktiviranja bilo kojeg drugog gumba i/ili ručice (u protivnom, program Push & Go bit će deaktiviran).

Uvijek je potrebno slijediti korake 1 2 i 3 svakodnevne upotrebe. Za pokretanje ciklusa Push & GO držite pritisnutim gumb. Upaljena kontrolna lampica označava da je ciklus pokrenut. Ciklus je idealan za pamučno i sintetičko rublje. Maks. punjenje 4 kg (Trajanje ciklusa 110').

Ako se vrata otvore tijekom ciklusa, za njegovo ponovno pokretanje, potrebno je zatvoriti vrata i pritisnuti gumb START/PAUZA. Taj program ne omogućuje postavke dodatnih opcija.

OTVARANJE VRATA TIJEKOM CIKLUSA

Moguće je otvoriti vrata tijekom rada. Nakon ponovnog zatvaranja vrata, potrebno je ponovno pritisnuti gumb Start/Pauza kako bi se sušilica ponovno pustila u rad.

PROGRAMI

Eko pamuk **Mak. punjenje*** **Vrijeme 215'**
Standardni program za pamuk, prikladan za sušenje uobičajeno mokrog pamučnog rublja. Najučinkovitiji program po pitanju potrošnje energije za sušenje pamučnog rublja. Vrijednosti na oznaci potrošnje energije temelje se na ovom programu.

NAPOMENA: za optimalnu potrošnju energije, odaberite "Suho za ormar", pomoću opcije za razinu suhoće. Za povećanje razine suhoće, odaberite "Ekstra suho".

Sintetika **kg 4** **Vrijeme 106'**
Za rublje izrađeno od sintetičkih vlakana.

Mješovito **kg 4** **Vrijeme 110'**
Ovaj program idealan je za zajedničko sušenje pamuka i sintetike.

Mini sintetika **kg 2** **Vrijeme 72'**
Ekonomično sušenje smanjenih punjenja.

Mini pamuk **kg 2** **Vrijeme 107'**
Ekonomično sušenje smanjenih punjenja.

Nježno pranje **kg 2** **Vrijeme 66'**
Za sušenje osjetljivog rublja koje treba nježnu obradu.

***MAK. PUNJENJE 8 Kg (Suho punjenje)**







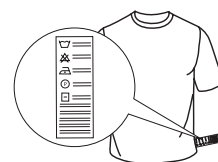

ETIKETE O ODRŽAVANJU

Provjerite etikete na komadima rublja, posebno kad ih prvi put stavljate u sušilicu rublja. U nastavku se navode najčešći simboli.

- Može se staviti u sušilicu rublja.
- Ne može se sušiti u sušilici rublja.
- Sušiti na visokoj temperaturi.
- Sušiti na niskoj temperaturi.



Trajanje ovih programa ovisi o količini punjenja, vrsti tkanine, brzini centrifuge korištene perilicom i drugih odabranih opcija. **U modelima sa zaslonom, trajanje ciklusa prikazano je na upravljačkoj ploči.** Preostalo vrijeme neprekidno se prati i mijenja tijekom ciklusa sušenja kako bi se prikazala najbolja moguća procjena. Opcija za uporabu - Ako je svako vaše punjenje na Automatskim ciklusima stalno manje suho ili više suho nego što biste željeli, možete povećati ili smanjiti razinu suhoće pomoću posebne opcije.











-  **Wool kg 1 Vrijeme 130'**
Za sušenje vunenog rublja. Prije sušenja, preporučuje se okretanje ovog rublja na naličje. Teže rubove, koji ostanu vlažni, ostavite da se prirodno osuše.
-  **Osvježavanje**
Kratki program prikladan za osvježavanje vlakana i rublja unošenjem svježeg zraka. Ne koristiti na vlažnom rublju. Može se koristiti za bilo kakvu veličinu punjenja, ali je učinkovitiji na manjim punjenjima. Ciklus traje otprilike 20 minuta.
-  **Jeans kg 3 Vrijeme 127'**
Za sušenje odjeće, na primjer hlača i jakni od trapera i odjeće od otpornog pamuka, tipa denim.
-  **Poplun Vrijeme 179'**
Za sušenje velikih komada kao što je poplun.
-  **Bebe kg 2 Vrijeme 107'**
Program posebno osmišljen za sušenje odjeće i rublja za novorođenčad (pamuk i pliš) i osjetljivog rublja. Nemojte sušiti artikle s plastičnim oplatama.
-  **Košulje kg 3 Vrijeme 137'**
Ovaj program namijenjen je košuljama od pamuka ili mješavine pamuka/sintetike.
-  **Sport kg 4 Vrijeme 96'**
Za sušenje sportske odjeće od sintetike ili mješavine pamuka.
-  **Sport. Obuća 1 par Vrijeme 100'**
Ovaj program namijenjen je za sušenje jednog para sportske obuće. Obuća treba biti oprana i centrifugirana minimalnom brzinom od 400 okretaja. Treba je koristiti uz odgovarajući stalak za obuću koji je dio opreme. Sušite samo obuću od sintetičkog materijala ili tekstila.
-  **Xpress 45' kg 1**
brzi program s ograničenim vremenom, idealan za sušenje rublja koje je centrifugirano u perilici na visokoj brzini, na primjer košulje korištene u radnom tjednu.

OPCIJSKI GUMBI

Ovi gumbi koriste se za personaliziranje odabranog programa prema vlastitim potrebama. Sve opcije nisu dostupne za sve programe. Neke opcije nisu kompatibilne s drugim, prethodno postavljenim opcijama. Nekompatibilnost je označena zvučnim signalom i/ili treptućim indikatorima. Ako je opcija dostupna, indikator odabrane opcije ostaje upaljen. Neke opcije mogu ostati u memoriji programa ako su bile odabrane kod prethodnog sušenja.

OPCIJE

Nakon odabira programa moguće je postaviti različite opcije, ako je potrebno.

-  **Razina sušenja**
pritisnite više puta odgovarajući gumb kako biste dobili različitu razinu vlažnosti rublja. Indikator označava razinu koja se odabira.
-  **Suho za peglanje:** vrlo nježno sušenje. Korisno kao pomoć u peglanju odjeće odmah nakon kraja ciklusa.
-  **Suho za vješanje:** razina osmišljena za osjetljive odjevne predmete; spremne za vješanje.
-  **Suho za ormar:** rublje je spremno za slaganje i spremanje u ormar.
-  **Ekstra suho:** koristi se za odjeću koja će se nositi na kraju ciklusa.
-  **Vremensko sušenje**
Ova opcija omogućuje odabir trajanja sušenja. Pritisnite više puta odgovarajući gumb kako biste postavili željeno vrijeme sušenja. Indikator na upravljačkoj ploči signalizira vrijeme koje se odabira
-  **Odgoda starta**
Ova opcija omogućuje postavljanje odgode u odnosu na početak ciklusa. Pritisnite više puta odgovarajući gumb kako biste dobili željenu odgodu. Nakon postizanja maksimalnog vremena koje je moguće odabrati, dodatni pritisak gumba vrši resetiranje opcije. Indikator na upravljačkoj ploči signalizira vrijeme koje se odabira. Nakon pritiska na gumb Start/Pauza: stroj signalizira preostalo vrijeme do pokretanje ciklusa. U slučaju otvaranja vrata, nakon zatvaranja, potrebno je ponovno pritisnuti gumb Start/Pauza.
-  **Lagano Sušenje**
Omogućuje nježniju obradu rublja smanjivanjem temperature sušenja.
-  **Protiv gužvanja**
Na kraju ciklusa, ova opcija dodaje tretman protiv gužvanja periodičnim okretanjem bubnja (trajanje do 10 sati). Posebno je preporučljiva kad nemate mogućnost izvaditi rublje odmah nakon sušenja. Ako se ova opcija koristi u kombinaciji s odgodom startom, tretman protiv gužvanja bit će dodat i fazi odgode starta. Ako je odabrana u prethodnom sušenju, ova opcija ostaje u memoriji.
-  **Zaključanex tipke**
Ova opcija čini nedostupnima sve komande stroja, osim gumba za uključivanje/isključivanje (On/Off). S uključenim strojem:
- za aktiviranje opcije potrebno je držati pritisnutom tipku dok se ne upali odgovarajući indikator.
 - za deaktiviranje opcije potrebno je držati pritisnutom tipku dok se ne ugasi odgovarajući indikator.
- Ako je odabrana u prethodnom sušenju, ova opcija ostaje u memoriji.
-  **Kraj ciklusa**
Ova opcija aktivira produženi zvučni signal na kraju ciklusa. Aktivirajte je ako niste sigurni da ćete čuti normalni zvučni signal kraja ciklusa. Ako je odabrana u prethodnom sušenju, ova opcija ostaje u memoriji.

Uporaba Stalka

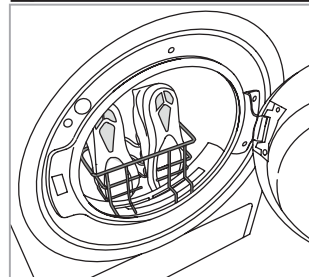

Uklonite filtar vrata i postavite stalak. Vezice treba umetnuti unutar obuće: vrhove obuće treba okrenuti prema dolje a donove naprijed. **Nemojte dodavati drugo rublje ili obuću unutar bubnja.** Na kraju sušenja vratite filtar vrata na mjesto.

ČIŠĆENJE I ODRŽAVANJE

Tijekom operacija čišćenja i održavanja iskopčajte sušilicu iz električne mreže.

 **Spremnik vode ispraznite nakon svakog ciklusa (vidi sliku A).**

Izucite spremnik iz sušilice i ispraznite ga u umivaonik ili neki drugi odgovarajući odvod i potom ga ispravno vratite na mjesto. Nemojte koristiti sušilicu ako niste prethodno vratili posudu u sjedište.

 **Filtar vrata očistite nakon svakog ciklusa (vidi slike B).**

Izucite filtari i očistite ga od eventualnih dlačica na površini tako što ćete ga oprati tekućom vodom ili usisati usisivačem. Radi optimalnog rada, osušite sve filtre prije njihovog vraćanja na mjesto ugradnje. Nemojte koristiti sušilicu ako niste prethodno vratili filtari u sjedište.

Uklanjanje filtara vrata:

1. Otvorite vrata i povucite filtra prema gore.
2. Otvorite filtari i očistite sve njegove dijelove od dlačica. Ispravno ga vratite na mjesto; uvjerite se da je filtra potpuno umetnut do brtve sušilice.

 **Donji filtari očistite kad se upali odgovarajući indikator (vidi slike C).**

Izucite filtari i očistite ga od eventualnih dlačica na površini tako što ćete ga oprati tekućom vodom ili usisati usisivačem. **Ipak preporučujemo da očistite ovaj filtari nakon svakog ciklusa kako biste optimizirali učinkovitost sušilice.** Nemojte koristiti sušilicu ako niste prethodno vratili filtari u sjedište.

Uklanjanje donjeg filtara:



1. Otvorite donja vrata.
2. Uхватite ručicu i izucite donji filtari.
3. Otvorite stražnju stijenku filtra i uklonite eventualne dlačice s unutarnje površine mrežice.
4. Očistite komoru donjeg filtara izbjegavajući izravni dodir s pločicama.
5. Ponovno zatvorite stražnju stijenku donjeg filtara i vratite ga u sjedište provjeravajući je li se savršeno uklopilo.
6. Spustite ručicu filtra i zatvorite donja vrata.
7. Uvjerite se da je dovod zraka slobodan.

Filtari su vrlo bitne komponente sušenja. Njihova funkcija je skupljanje dlačica koje se stvaraju tijekom sušenja. U slučaju začepljenja filtara, protok zraka u unutrašnjosti sušilice se ozbiljno ugrožava: vrijeme sušenja se produžuje, povećava se potrošnja energije i može doći do pojave oštećenja na sušilici. Ako se ovi postupci neispravno vrše, sušilica se možda neće pokrenuti.

PRIJEVOZ I RUKOVANJE

Sušilicu nikada ne podižite držeći je za radnu površinu.

1. Iskopčajte kabel sušilice.
2. Provjerite jesu li vrata i spremnik za vodu ispravno zatvoreni.
3. Ako je odvodno crijevo spojeno na vaš sustav odvoda, ponovno učvrstite odvodno crijevo na stražnjem dijelu sušilice (pogledajte Vodič za postavljanje).

Potrošnja energije			
Isključeni režim (Po) - Watt			0.50
Uključeni režim (PI) - Watt			1.00
Programi	Kg	kWh	Minute
Eko Pamuk* 	8	2.58	215
Eko Pamuk 	4	1.38	127
Sintetika	4	1.19	116

* Referentni program za oznaku s energetskim podacima; ovaj program primjeren je za sušenje uobičajenog mokrog pamučnog rublja i to je najučinkovitiji program s obzirom na potrošnju energije za sušenje mokrog pamučnog rublja. (Konfiguracija standard/početno predefinjirana).

Sustav s toplinskom pumpom

Toplinska pumpa sadrži stakleničke plinove, sadržane u hermetički zapečaćenoj jedinici. Ova zapečaćena jedinica sadrži 0.15 kg plina R134a F. GWP = 1430 (1 t CO₂).

OPIS PROIZVODA

1. Spremnik vode
2. Dovod zraka
3. donji filtari
4. Filtari vrata

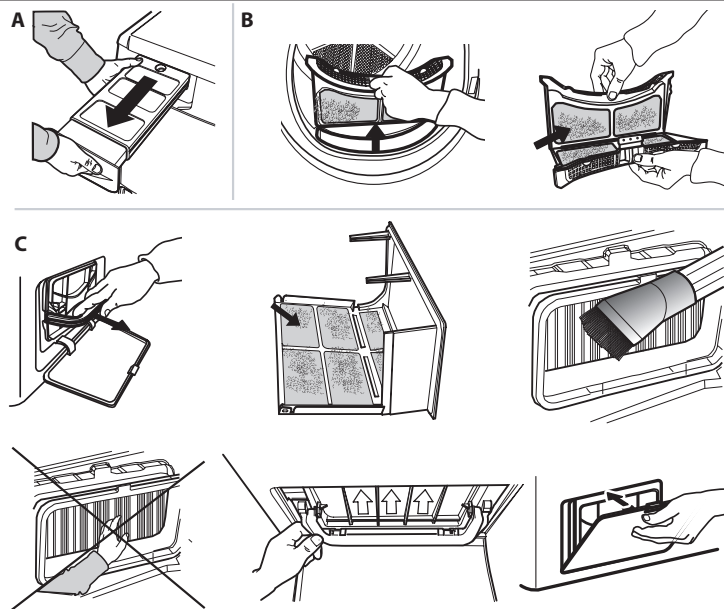
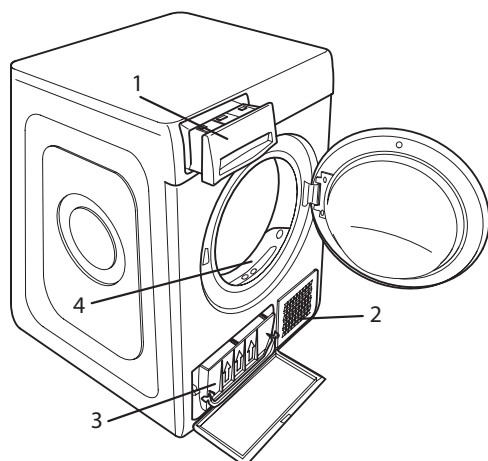

U slučaju neispravnosti, prije nego što se obratite servisu, provjerite sljedeću tabelu. Neispravnosti su često male i mogu se riješiti za nekoliko minuta.

Neispravnost	Mogući uzrok	Rješenje
Sušilica se ne uključuje.	Utičać nije ukopčan u električnu utičnicu.	Ukopčajte utičać u električnu utičnicu.
	Električna utičnica je u kvaru.	Probajte priključiti neki drugi kućanski aparat u istu utičnicu. Ne koristite električne uređaje za povezivanje na utičnicu kao što su adapteri ili produžni kabeli.
	Došlo je do prekida električne struje.	Pričekajte da se ponovno uspostavi napajanje i, prema potrebi ponovno uključite osigurač.
Sušilica se ne pokreće.	Vrata nisu pravilno zatvorena.	Zatvorite vrata.
	Postavljena je odgoda pokretanja ciklusa.	Na strojevima s ovom funkcijom: sačekajte kraj postavljenog odgoda ili isključite stroj kako biste ga resetirali. Pogledajte odjeljak Opcije.
	Nije pritisnut gumb Start/Pauza za pokretanje programa.	Pritisnite gumb Start/Pauza.
Rublje je potpuno mokro na kraju ciklusa.	Na strojevima opremljenima funkcijom Zaključane tipke, postoji ova opcija.	Pogledajte odjeljak Opcije. Ako je odabrano Zaključavanje tipki, onemogućite ga. Isključivanje stroja ne onemogućuje tu opciju.
	Malo punjenje.	Automatski program nije osjetio traženu završnu vlagu te će sušilica završiti program i zaustaviti se. Ako se to dogodi, samo odaberite dodatno kratko sušenje ili odaberite opciju extra dry (ekstra suho), ako je dostupna.
	Veliko punjenje ili teže tkanine.	Razina suhoće se može preinačiti na određenu željenu suhoću. Ekstra suho se preporuča za odjeću koja je spremna za nošenje.
	Vrijeme sušenja je jako dugo.	Nije izvršeno odgovarajuće održavanje.
Postavljeni program, vrijeme i/ili razina sušenja ne odgovaraju vrsti ili količini rublja unesenog u sušilicu.		Pogledajte odjeljak Programi i opcije kako biste pronašli program i opcije koji najbolje odgovaraju vrsti punjenja.
Odjeća je previše mokra.		Izvršite ciklus pranja s većim brojem okretaja centrifuge kako bi se uklonila što veća količina vode.
Sušilica je možda previše napunjena.		Pogledajte odjeljak Programi kako biste provjerili maksimalnu napunjenost za svaki program.
Temperatura u prostoriji.		Vrijeme sušenja može biti duže ako je temperatura u prostoriji izvan raspona od 14 °C do 30 °C.
Program nije završen.	Možda je došlo do prekida električne struje.	U slučaju prekida električne struje potrebno je pritisnuti gumb Start/Pauza za ponovno pokretanje ciklusa.

Upaljeni ili trepćući indikatori

Spremnik vode	Spremnik vode je pun.	Ispraznite spremnik vode. Pogledajte odjeljak Čišćenje i održavanje.
Filtar vrata	Neispravnost u protoku zraka potrebnog za rad stroja.	Očistite filtar vrata i provjerite je li dovod zraka slobodan. Ako se ovi postupci neispravno vrše, može doći do oštećenja sušilice. Pogledajte odjeljak Čišćenje i održavanje.
Donji filtar*	Potrebno je očistiti donji filtar.	Izvršiti čišćenje donjeg filtra. Pogledajte odjeljak Čišćenje i održavanje.
DEMO Ciklus traje nekoliko minuta.	Sušilica je u DEMO (pokaznom) načinu rada. DEMO indikator je upaljen.	Isključite DEMO (pokazni) način rada. Sljedeće postupke treba izvršiti redosljedom bez pauza. Sačekajte i potom isključite stroj. Pritisnite gumb Start/Pauza dok ne čujete zvučni signal. Ponovo uključite stroj. Indikator „DEMO“ treperi i potom se gasi.

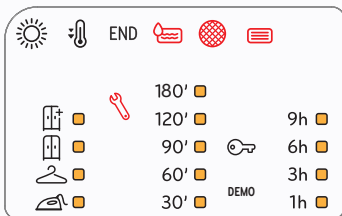

Prisutnost simbola francuskog ključa označava neispravnost. Izvršite opisane postupke. Isključite sušilicu i iskopčajte je iz električne mreže. Odmah otvorite vrata i izvadite rublje, kako bi toplina izašla. Sačekajte otprilike jedan sat. Priključite sušilicu na električnu mrežu, napunite je rubljem i ponovno pokrenite ciklus sušenja.

Ako se problem ne riješi, obratite se servisu i saopćite brojeve i položaj LED lampica koji trepere, počevši od donjih na lijevom stupcu.

Npr.:

Prvi stupac lijevo, LED lampice br. 1 i 3 su upaljene.

Središnji stupac, LED lampica br. 1 je upaljena.

*Napomena: neki modeli imaju funkciju samočišćenja; nisu opremljeni donjim filtrom, pogledajte odjeljak Čišćenje i održavanje.



Pravila, standardne dokumente, naručivanje rezervnih dijelova i dodatne informacije o proizvodu možete pronaći tako:

- posjetite naše web.mjesto docs.indesit.eu i parts-selfservice.whirlpool.com
- upotrebom QR koda
- Možete i **kontaktirati naš postprodajni servis** (broj telefona potražite u knjižici jamstva). Kada se obraćate našem postprodajnom servisu navedite kodove navedene na identifikacijskoj pločici proizvoda.

