

# VODIČ ZA SVAKODNEVNU UPOTREBU



**ZAHVALJUJEMO VAM NA  
KUPOVINI PROIZVODA INDESIT**  
Kako biste dobili potpuniju pomoć i  
podršku, svoj proizvod registrirajte na  
<http://www.indesit.com/register/indesit.html>



Sigurnosne upute i Vodič za upotrebu i održavanje  
možete preuzeti tako da posjetite naše web-  
mjesto **www.indesit.eu** i slijedite upute na  
poledini ove knjižice.



**Prije upotrebe uređaja pažljivo pročitajte vodič za zdravlje i sigurnost.**

## OPIS PROIZVODA

### UREĐAJ

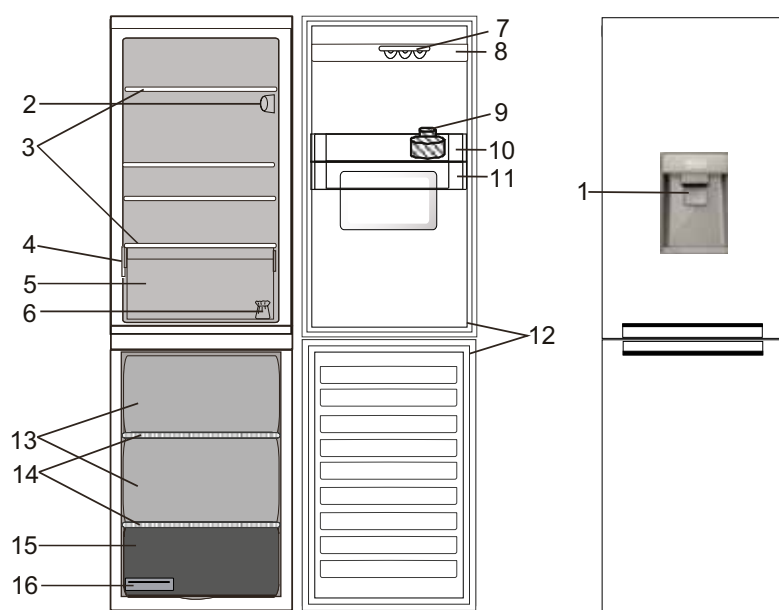

#### Odjeljak hladnjaka

1. Lopatica spremnika
2. Elektronička upravljačka ploča / jedinica svjetla
3. Police
4. Nazivna pločica s trgovačkim nazivom
5. Pretinac za održavanje svježine voća i povrća
6. Komplet za promjenu smjera otvaranja vrata
7. Polica za jaja
8. Duboke police u vratima
9. Filtar vode
10. Ladica za vodu
11. Spremnik za vodu
12. Brtva na vratima

#### Odjeljak zamrzivača

12. Brtve na vratima
13. Ladice zamrzivača
14. Police
15. Donja ladica: najhladnije područje za zamrzavanje svježih namirnica
16. Ladica za led

### UPRAVLJAČKA PLOČA

#### B. Ručica termostata



- A. Žarulja
- B. Ručica termostata
- C. Indikator postavke termostata
- D. Tipka za svjetlo

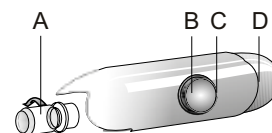

#### PODEŠAVANJE TEMPERATURE

Termostat na **MIN**: minimalna jačina hlađenja.  
Termostat između vrijednosti **MIN** i **MAX**: jačina hlađenja  
može se podesiti u skladu s osobnim odabirom.  
Termostat na **MAX**: maksimalna jačina hlađenja.

*Položaj MED preporučuje se za najbolje čuvanje namirnica.  
Termostat na • : isključeno hlađenje i svjetlo.*

Napomena: Prikazane zadane vrijednosti odgovaraju prosječnoj temperaturi u cijelom hladnjaku.

# DODATNI PRIBOR

---

## POLICA ZA JAJA

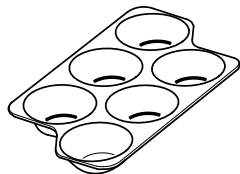

## LADICA ZA LED

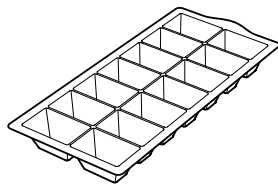

---

# PRVA UPOTREBA

## NAČIN POKRETANJA UREĐAJA

Nakon priključivanja uređaja na električnu mrežu okrenite gumb termostata kako biste uključili uređaj: uključit će se hlađenje i svjetlo; gumb postavite na željenu snagu (pogledajte: "Upravljačka ploča" na 1. stranici).

Nakon pokretanja uređaja pričekajte najmanje 4 – 6 sati prije stavljanja namirnica u hladnjak i odjeljak zamrzivača.

---

## SVJETLO HLADNJAKA

Žarulju skinite tako da je okrenete u smjeru suprotnom od smjera kazaljke na satu kao što je prikazano na slici:



Provjerite žarulju. Ako je potrebno odvijte pregorenu žarulju i zamijenite je LED žaruljom iste vrste koja je dostupna samo u našim postprodajnim servisima ili kod ovlaštenih distributera. Svjetlo odjeljka hladnjaka uključuje se kada se vrata hladnjaka otvore.

## NEKI OD FUNKCIONALNIH ZVUKOVA KOJI SE MOGU ČUTI

Zvuk piskutanja kada uređaj uključujete po prvi put ili nakon duge pauze.



Zvuk grgljanja kada rashladna tekućina ulazi u cijevi.



Zvuk BRRR stvara kompresor u radu.



Zvuk zujanja kada se uključuje ventil za vodu ili ventilator.



Zvuk pucketanja kada se uključuje kompresor.



KLIK stvara termostat koji podešava duljinu rada kompresora.



## SVAKODNEVNA UPOTREBA

Pojedinosti o funkcijama potražite u Vodiču za upotrebu i održavanje / na posljednjoj stranici potražite informacije o tome kako nabaviti Vodič za upotrebu i održavanje

### POSTAVLJANJE FILTRA VODE (S AKTIVNIM UGLJENOM)

Filtar vode nalazi se u spremniku. Taj filtar smanjuje količinu klora, taloga, prljavštine, hrđe i zamućenosti u pitkoj vodi u posudi koja se nalazi u spremniku. Filtar se mora postaviti u ladicu za boce prema uputama koje se nalaze u kutiji filtra vode. Filtar se može ukloniti.

## FILTAR VODE

Filtar vode upotrebljava uložak s aktivnim ugljenom koji smanjuje količinu klora, taloga, prljavštine, hrđe i zamućenosti u pitkoj vodi. Filtar se mora postaviti u ladicu za boce. Može se ukloniti.

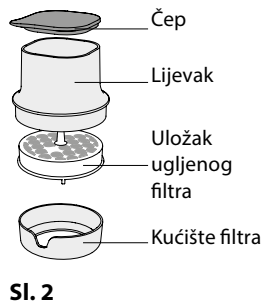
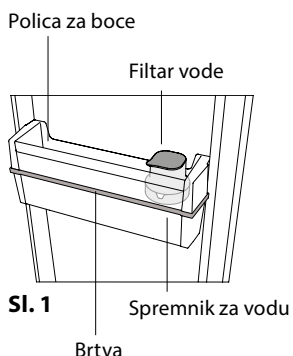

### UKLJUČIVANJE UGLJENOG ULOŠKA

Prije upotrebe filtra, **ULOŽAK UGLJENOG FILTRA mora se uključiti i postaviti**. Ugljeni filtar izvadite iz pakiranja (možete ga naći u pretincu za održavanje svježine voća i povrća) i uključite ga na sljedeći način;

**1. uronite ga na 10 minuta u vodu**

**2. izvadite ga iz vode i snažno protresite 10 sekundi kako bi se uključio**

### POSTAVLJANJE FILTRA

Uklonite filtar iz ladice i otvorite ga kako bi umetnuli ugljeni uložak:

- Otključajte cijeli filtar tako da ga okrenete u smjeru suprotnom od smjera kazaljke na satu (**sl. 3**)

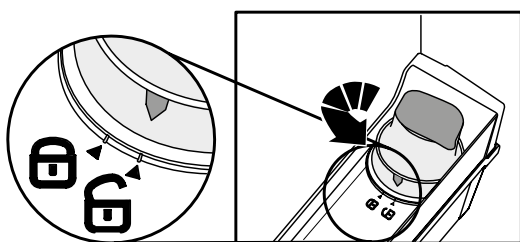

- Uklonite filtar iz ladice (**sl. 4**)
- Uklonite lijevak iz kućišta filtra okrećući ga u smjeru suprotnom od smjera kazaljke na satu (**sl. 5. a – b**).

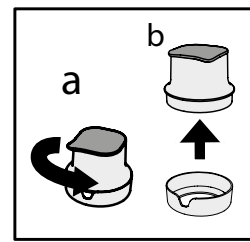
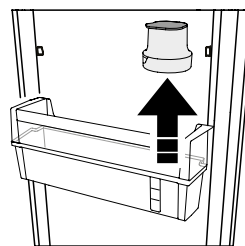

**Nakon uključivanja, umetnite ugljeni uložak u kućište filtra tako da je trenutni mjesec vidljiv kroz prozor (npr. ako je u tijeku listopad, mjesec List mora biti vidljiv kroz prozor) – Pogledajte sl. 6**

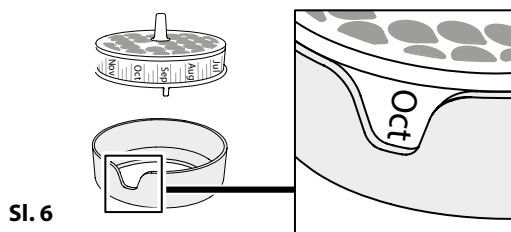

**Zatvorite filtar (sl. 7):**

a) umetnite lijevak na kućište filtra (s umetnutim ugljenim filtrom), kao što je prikazano na **sl. 7a**.

b) lijevak okrenite u smjeru kazaljke na satu kako biste ga učvrstili kao što je prikazano na **sl. 7b**.

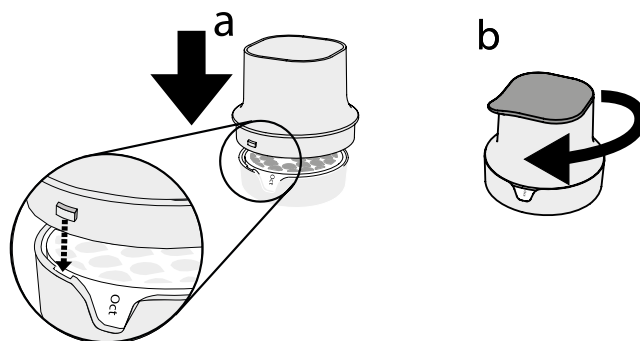

Zatim postavite cijeli filtar u ladicu za boce i završite ga prema slijedu na sl. 8.

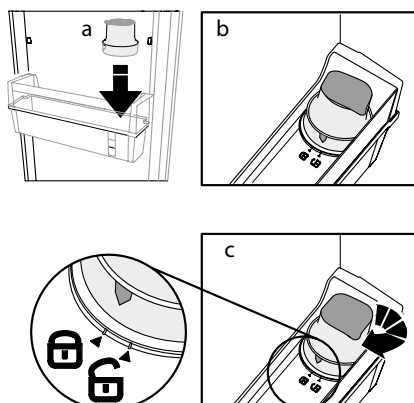

sl. 8

### PUNJENJE I FILTRIRANJE VODE

Skinite čep i ulijte vodu u lijevak (sl. 9): voda će se filtrirati i napuniti spremnik vode.

Možete naliti najviše 3 litre. Ne ulijevajte preveliku količinu vode (maksimalna razina vode označena je na spremniku).

Napomena: spremnik punite isključivo vodom. Ne ulijevajte sok, colu ili neki drugi napitak jer bi oni mogli oštetiti funkcionalnost filtra i spremnika.

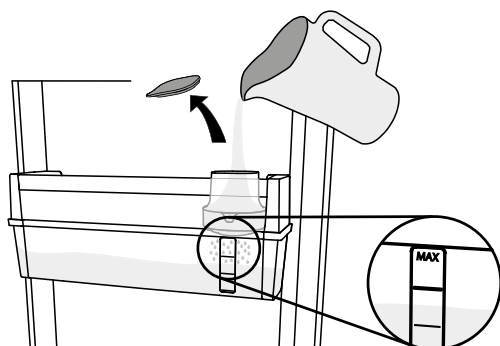

sl. 9

### ISPUŠTANJE VODE

Za ispuštanje vode lopaticu pritisnite čašom (sl. 10) i otpustite lopaticu za prestanak ispuštanja.

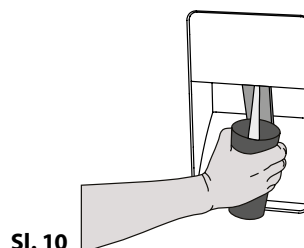

sl. 10

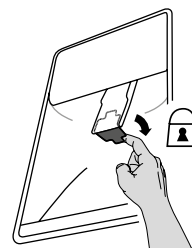

sl. 11

Napomena: pojava crnih točaka u filtriranoj vodi ili području filtra uobičajena je i bezopasna, do nje dolazi uslijed normalnog rada ugljenog filtra.

**RODITELJSKA BLOKADA SPREMNIKA:** Lopaticu spremnika možete blokirati kako biste spriječili da djeca ispuštaju vodu (okrenite malu ručicu iza lopatice kao što je prikazano na (sl. 11))

### ZAMJENA UGLJENOG ULOŠKA

Ugljeni filtar traje najviše 2 mjeseca pri stalnoj upotrebi (do 225 l).

Zamjena ugljenog uložka:

- Otključajte filtar i izvadite ga iz ladicice;
- Lijevak izvadite iz kućišta filtra okrećući ga u smjeru suprotnom od smjera kazaljke na satu
- Stari ugljeni uložak izvadite i umetnite novi nakon uključivanja, s trenutačnim mjesecom vidljivim kroz prozor). (Možete slijediti postupak opisan u dijelu Uključivanje ugljenog filtra i Postavljanje filtra – sl. 3, 4, 5, 6, 7, 8).

## ČIŠĆENJE SPREMNIKA

Preporučuje se povremeno skinuti spremnik radi čišćenja (pogledajte sl. 12 i opis u nastavku)

- otključajte filtar (a) i izvadite ga (b);
- skinite ladicu za boce (c) pa zatim spremnik (d) i brtvu.

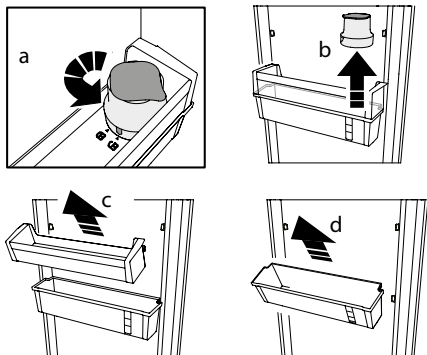

Sl. 12

U slučaju da odlučite potpuno ukloniti filtar za vodu i spremnik s hladnjaka možete ukloniti cijeli filtar i spremnik te upotrebljavati ladicu za boce za uobičajeni način spremanja boca. U tom slučaju upotrijebite čep filtra za pokrivanje otvora na latici (pogledajte sl. 13).

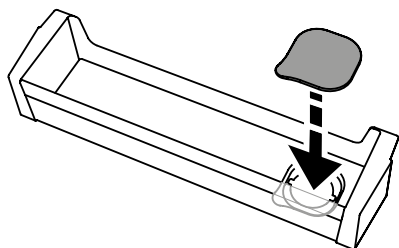

Sl. 13

Spremnik i brtvu perite samo vodom. Po završetku čišćenja brtvu postavite na spremnik vode. Pazite da ispravno postavite brtvu na spremnik (pogledajte sl. 14).

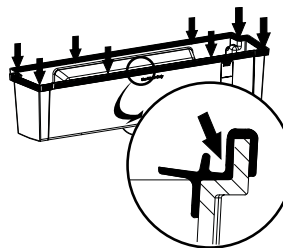

Sl. 14

Zatim postavite ladicu za bocu na spremnik vode i spojite ih na vrata kao što je predloženo na sl. 15. Nakon sastavljanja postavite filtar s ugljenim filtrom (kao što je opisano na sl. 5, 6, 7, 8).

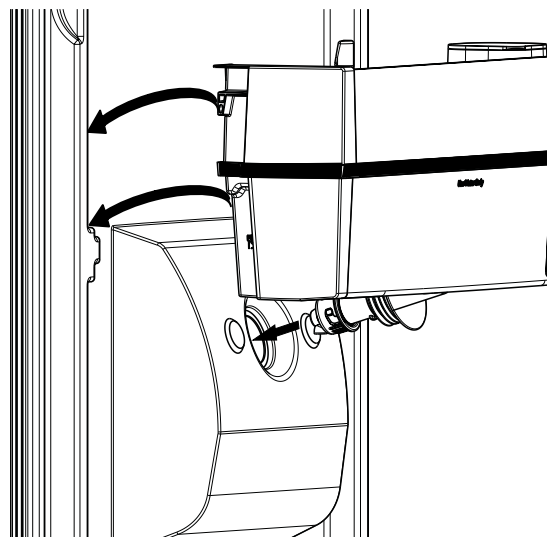

Sl. 15

# VODIČ ZA RJEŠAVANJE PROBLEMA

<i>Problem</i>	<i>Mogući uzrok</i>	<i>Rješenje</i>
<b>UREĐAJ NE RADI</b>	Moguće je da je došlo do problema s napajanjem uređaja.	<ul style="list-style-type: none"> <li>› Provjerite je li kabel za napajanje uključen u strujnu utičnicu odgovarajućeg napon.</li> <li>› Provjerite zaštitne uređaje i osigurače električnog sustava u domu.</li> </ul>
<b>PRISUSTVO VODE U POSUDI ZA SAKUPLJANJE VODE OD ODMRZAVANJA</b>	Ovo je uobičajeno kod vrućeg, vlažnog vremena. Posuda se može napuniti i do polovice.	<ul style="list-style-type: none"> <li>› Provjerite je li uređaj poravnat kako ne bi došlo do prelijevanja.</li> </ul>
<b>RUBOVI ELEMENTA UREĐAJA KOJI DOLAZE U KONTAKT S BRTVOM NA VRATIMA TOPLI SU NA DODIR</b>	To nije kvar. To je uobičajeno kada je vruće i kada je kompresor u radu.	
<b>SVJETLO NE RADI</b>	Moguće je da treba zamijeniti žarulju. Možda je uređaj uključen/u stanju pripravnosti.	<ul style="list-style-type: none"> <li>› Provjerite rade li ispravno zaštitni uređaji i osigurači električnog sustava u domu.</li> <li>› Provjerite je li kabel za napajanje uključen u strujnu utičnicu odgovarajućeg napona.</li> <li>› U slučaju kvara LED žarulja korisnik mora nazvati servis za zamjenu istom vrstom žarulja koje su dostupne samo u našim postprodajnim servisima ili kod ovlaštenog distributera.</li> </ul>
<b>IZGLEDA DA MOTOR OSTAJE PREDUGO UKLJUČEN</b>	Vrijeme rada motora ovisi o različitim čimbenicima: učestalosti otvaranja vrata, količini pohranjenih namirnica, temperaturi prostorije, podešavanju termostata.	<ul style="list-style-type: none"> <li>› Provjerite jesu li komande uređaja ispravno postavljene.</li> <li>› Provjerite da u uređaj nije postavljena prevelika količina namirnica.</li> <li>› Provjerite da se vrata prečesto ne otvaraju.</li> <li>› Provjerite da se vrata ispravno zatvaraju.</li> </ul>
<b>TEMPERATURA UREĐAJA JE PREVISOKA</b>	Razlozi tome mogu biti raznoliki (pogledajte "Rješenja")	<ul style="list-style-type: none"> <li>› Provjerite da na kondenzatoru (na stražnjem dijelu uređaja) nema prašine i dlačica.</li> <li>› Provjerite jesu li vrata ispravno zatvorena.</li> <li>› Provjerite je li brtva na vratima ispravno postavljena.</li> <li>› Tijekom vrućih dana ili ako je soba topla, normalno je da motor dulje radi.</li> <li>› Ako su vrata uređaja dugo ostala otvorena ili ste stavili velike količine namirnica, motor će dulje raditi kako bi ohladio unutrašnjost uređaja.</li> </ul>
<b>VRATA SE PRAVILNO NE ZATVARAJU I NE OTVARAJU</b>	Razlozi tome mogu biti raznoliki (pogledajte "Rješenja")	<ul style="list-style-type: none"> <li>› Provjerite da paketi namirnica ne blokiraju vrata.</li> <li>› Provjerite da se unutarnji dijelovi ili automatski ledomat nalaze u svom položaju.</li> <li>› Provjerite da brtve na vratima nisu prljave ili ljepljive.</li> <li>› Provjerite da je uređaj poravnat.</li> </ul>

# NAČIN SPREMANJA HRANE I PIĆA

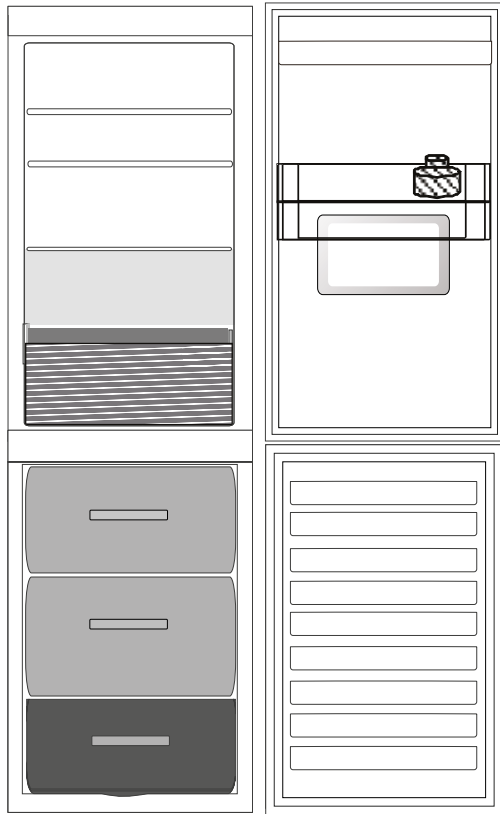

## Legenda



### UMJERENO PODRUČJE

Preporučuje se za spremanje tropskog voća, limenki, napitaka, jaja, umaka, konzerviranog povrća, maslaca, pekmeza



### HLADNO PODRUČJE

Preporučuje se spremanje sira, mlijeka, mliječnih proizvoda, delicata, jogurta, hladnih narezaka, deserta



### LADICA ZA VOĆE I POVRĆE



### LADICA PODRUČJA ZAMRZAVANJA (PODRUČJE MAKS HLADNOĆE)

Preporučuje se za zamrzavanje svježih/skuhanih namirnica



### UOBIČAJENE LADICE ZAMRZIVAČA

Napomena: Siva nijansa iz legende ne odgovara bojom ladica

## ODJELJAK HLADNJAKA

Za omatanje namirnica upotrebljavajte spremnike od plastike, metala i stakla koji se mogu reciklirati i folije za omatanje.

Uvijek upotrebljavajte spremnike za tekućine ili namirnice koje šire mirise ili mogu poprimiti miris ili aromu ili nadjačati druge mirise.

Ako imate malu količinu namirnica koje trebate spremati u hladnjak, preporučujemo upotrebu polica iznad ladice za očuvanje svježine voća i povrća jer je to najhladnije područje u odjeljku.

Namirnice koje ispuštaju veliku količinu etilena ili one koje su osjetljive na taj plin kao što su voće, povrće i salate uvijek se trebaju odvojiti i omotati kako bi dulje zadržale svježinu tijekom čuvanja; na primjer ne spremajte rajčice zajedno s kivijem ili kupusom.

Kako biste izbjegli prevrtanje boca možete upotrijebiti držač za boce (dostupan na odabranim modelima).

Namirnice ne spremajte preblizu kako bi se omogućila dovoljna cirkulacija zraka.

## ODJELJAK ZAMRZIVAČA

Zamrzivač je idealno mjesto za odlaganje zamrznutih namirnica, izradu kockica leda i zamrzavanje svježih namirnica u odjeljku zamrzivača. Maksimalan broj kilograma svježih namirnica koje se mogu zamrznuti u razdoblju od 24 sata naveden je na nazivnoj pločici (...kg/24h). Ako imate malu količinu namirnica za odlaganje u zamrzivaču preporučujemo upotrebu najhladnijeg područja odjeljka zamrzivača koje odgovara donjem području.

## OBRAZAC PROIZVODA

 [www](http://www.indesit.eu) Letak proizvoda s podacima o potrošnji energije može se preuzeti na web-mjestu [www.indesit.eu](http://www.indesit.eu)

## NAČIN DOBIVANJA VODIČA ZA UPOTREBU I ODRŽAVANJE

>  [www](http://www) Vodič za upotrebu i održavanje preuzmite s našeg web-mjesta [www.indesit.eu](http://www.indesit.eu) (možete upotrijebiti ovaj QR kod) navodeći prodajnu šifru proizvoda.

> Ili kontaktirajte naš postprodajni servis za korisnike.



## KONTAKTIRANJE NAŠEG PROSTPRODAJNOG SERVISA

Podatke za kontakt možete pronaći u priručniku jamstva. Kada se obraćate našem postprodajnom servisu za korisnika navedite kodove navedene na identifikacijskoj pločici proizvoda.

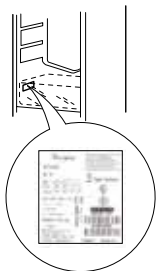

400010860870

Tiskano u Italiji

