



**OBRIGADO POR TER ADQUIRIDO UM PRODUTO INDESIT.**  
Para beneficiar de uma assistência mais completa, registre o seu produto em [www.indesit.eu/register](http://www.indesit.eu/register)



**Leia as instruções de segurança com atenção antes de usar o aparelho.**

## PAINEL DE COMANDOS

- Ligar/Desligar (Reinicia, se premido durante muito tempo)
  - Seletor de programas
  - Início/Pausa
  - Push & GO
- Teclas Opções\***
- Nível secagem
  - Início retardado
  - Secagem temporizada
  - Fim de ciclo
  - Secagem delicada (Teclas bloqueadas se premido durante muito tempo)
  - Antirrugas (Silêncio se premido durante muito tempo)

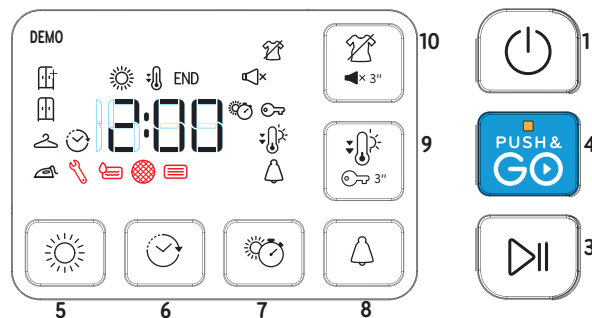
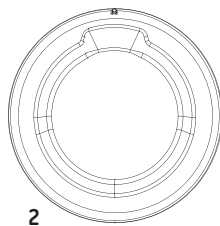

\*Nota: alguns modelos podem ter os dizeres por extenso no lugar dos ícones.

## INDICADORES

**Nível secagem:** Engomar - Pendurar - Armário - Secagem extra-

**Fase do ciclo:** Secagem - Resfriamento - END Fim de ciclo

**Drenar o tanque de água** - **Limpar o filtro da porta** - **Limpar o filtro inferior**

Consulte a secção Problemas e Soluções: **Avaria** chamada de assistência - **DEMO** Modo demo

## UTILIZAR PELA PRIMEIRA VEZ

Assegure-se de que o Tanque de água está corretamente inserido. Assegure-se de que a mangueira de drenagem situada na parte traseira da máquina de secar está corretamente fixa ao respetivo Tanque de água ou à sua rede de esgotos domésticos. A máquina de secar deve ser instalada numa divisão com temperatura entre 5 °C e 35 °C para assegurar um funcionamento correto.

Antes de utilizar a sua máquina de secar roupas, verifique que tenha ficado na posição vertical por no mínimo 6 horas.

## UTILIZAÇÃO DIÁRIA

**Ao fazê-lo, manterá a sua máquina de secar a funcionar com o MÁXIMO DESEMPENHO:**

**- lembre-se de esvaziar o depósito de água após cada ciclo de secagem.**

**- lembre-se de limpar os filtros após cada ciclo de secagem.**

**Consulte a secção Limpeza e Manutenção.**

- Ligue a máquina de secar à tomada de alimentação elétrica.
- Abra a porta e introduza as peças de vestuário; consulte sempre as instruções nas etiquetas das peças e as cargas máx. indicadas na secção dos programas. Esvazie os bolsos das peças que pretende secar. Certifique-se de que as peças não ficam presas entre a porta e/ou o filtro da porta. Não carregue a máquina com peças encharcadas. Não seque itens grandes e muito volumosos na máquina.
- Feche a porta.
- Prima o botão "Ligar/Desligar".
- Selecione o programa mais adequado para o tipo de tecido na carga a secar.
- Selecione as opções, se necessário.
- Prima o botão "Início/Pausa" para iniciar a secagem.
- No final do ciclo de secagem, é emitido um alarme sonoro. Um indicador no painel de controlo sinaliza o fim do ciclo. Remova as peças da máquina imediatamente para evitar a formação de vincos.
- Desligue a máquina premindo o botão "Ligar/Desligar", abra a porta e retire a roupa. Se a máquina não for desligada manualmente, após cerca de um quarto de hora do final do ciclo, o aparelho desliga-se automaticamente para economizar energia. Note que alguns programas/opções estão de acordo com o sistema "Antirrugas". Isto significa que, durante algumas horas após o término do ciclo de secagem, o tambor roda em intervalos regulares para evitar a formação de vincos. Em caso de falha de energia, é necessário pressionar o botão "Início/Pausa" para reiniciar o ciclo.

## PUSH & GO

Esta função permite iniciar um ciclo, após a ligação da máquina, sem ter acionado nenhuma outra tecla e/ou manípulo (caso contrário, o programa Push & GO será desativado).

É sempre necessário seguir os pontos 1, 2 e 3 da utilização diária.

Para iniciar o ciclo Push & GO, mantenha premido o botão. O led aceso indica que o ciclo foi iniciado. O ciclo é indicado para peças de algodão e sintéticas. Carga máx. 4 kg. (Duração do ciclo 120').

Se a porta for aberta durante o ciclo, para reiniciar o ciclo, é necessário fechar a porta e carregar na tecla Início/Pausa. Tal programa não permite selecionar outras opções.

## ABERTURA DA PORTA DURANTE O CICLO

É possível verificar a roupa durante o ciclo de secagem e quaisquer peças de vestuário já secas podem ser retiradas, enquanto a secagem continua para as restantes peças. Depois de fechar a porta, pressione o botão "Início/Pausa" para retomar o funcionamento da máquina. Mantenha a porta fechada até ao final do ciclo para economizar tempo e energia.

## ETIQUETAS DE MANUTENÇÃO

Verifique as etiquetas das peças de roupa, especialmente quando é a primeira vez que as coloca na máquina de secar roupa. São indicados a seguir os símbolos mais comuns:

- Pode colocar-se na máquina de secar.
- Não colocar na máquina de secar.
- Secar a alta temperatura.
- Secar a baixa temperatura.

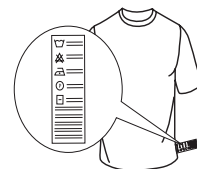



## PROGRAMAS

A duração destes programas depende do peso da carga, do tipo de tecido, da velocidade de centrifugação utilizada na sua máquina de lavar roupa e de outras eventuais opções selecionadas. **Nos modelos com display, a duração dos ciclos é exibida no painel de comandos.** O tempo residual é constantemente monitorizado e modificado durante o ciclo de secagem para mostrar o melhor tempo estimado possível. Opção a utilizar - Se todas as suas cargas nos Ciclos Automáticos forem consistentemente menos secas ou mais secas do que gostaria, pode aumentar ou diminuir o nível de secagem utilizando a opção específica.

**Eco** **kg Max\***  
 Programa de algodão padrão, destinado à secagem de roupa de algodão com humidade normal. O programa mais eficiente em termos de consumo de energia para a secagem de roupa de algodão. Os valores da Etiqueta de Energia baseiam-se neste programa.

**NOTA:** Para obter a eficiência energética ideal, este ciclo, por padrão, é configurado para o nível "Seco armário". Para um maior nível de secagem sugerimos o ciclo Algodão.

**Algodões** **kg Max\***  
 Ciclo adequado para a secagem de todos os tipos de algodão, pronto para ser colocado no armário.

**Mista** **kg 4**  
 Este é o programa ideal para secar tecidos de algodão e sintéticos juntos.

**Sintética** **kg 4**  
 Para secar roupa de fibras sintéticas.

**Mini sintética** **kg 2**  
 Secagem económica de pequenas cargas de roupa.

**Delicadas** **kg 2**  
 Para secar roupa delicada que necessita de um tratamento mais suave.

**Lã** **kg 1**  
 Para secar peças de lã. Aconselha-se virar as peças do avesso antes de secar. Deixe secar naturalmente as partes mais pesadas que ficarem ainda húmidas.

**Refrescar**  
 Programa rápido adequado para refrescar fibras e peças através de injeção de ar fresco. Não deve ser utilizado com peças ainda molhadas. Pode ser utilizado com qualquer peso de carga, mas é mais eficaz com cargas reduzidas. O ciclo dura cerca de 20 minutos.

**Camisas** **kg 3**  
 Este programa é dedicado a camisas de algodão ou mistas algodão/sintética.

**Edredões**  
 Para secar peças de roupa volumosas, como um único edredão.

**Bebé** **kg 2**  
 Um programa especialmente estudado para secar roupas de bebés (algodão e aveludado) e peças delicadas. Não seque as peças com forro de plástico.

**Desporto** **kg 4**  
 Para secar roupa de desporto em fibra sintética ou algodão.

**Calçado desportivo** **1 par**  
 Este é um programa para secar um par de sapatos de desporto. Os sapatos devem ter sido lavados e centrifugados a uma velocidade de centrifugação mínima de 400 rpm. Devem ser colocados no suporte de sapatos fornecido. Seque somente sapatos feitos de material sintético ou de tecido.

**Engomar fácil**  
 Este ciclo relaxa as fibras, tornando mais fácil engomar e dobrar a roupa. Adequado para pequenas cargas de roupa de algodão húmido ou seco e tecidos de mistura de algodão. Não utilizar para roupas que ainda estejam molhadas.

**Rápido 45'** **kg 1**  
 Um programa rápido, ideal para secar peças centrifugadas à alta velocidade na lavadora, por exemplo, camisas usadas em uma semana de trabalho.

**\*CARGA MÁX. 9 Kg (Carga seca)**

## OPÇÕES

Estes botões permitem-lhe personalizar o programa selecionado de acordo com os seus requisitos pessoais. Nem todas as opções estão disponíveis para todos os programas. Algumas opções podem ser incompatíveis com aquelas que definiu anteriormente; Se assim for, será alertado pelo alarme sonoro e/ou indicadores intermitentes. Se a opção estiver disponível, o indicador dessa opção permanecerá aceso. O programa pode reter algumas opções selecionadas em ciclos de secagem anteriores.

 **Nível secagem**  
prima várias vezes o respetivo botão para obter um diferente nível de humidade residual na roupa. Um indicador assinala o nível selecionado.

 **Seco p/engomar:** secagem muito delicada. Os itens serão engomados com maior facilidade imediatamente após o ciclo.

 **Para pendurar:** um nível estudado para roupas delicadas; prontas para serem penduradas.

 **Para guardar:** a roupa está pronta para ser dobrada e arrumada no armário.

 **Secagem extra:** utilizado para peças a serem usadas logo após o fim do ciclo.

 **Secagem temporizada**  
Esta opção permite escolher a duração da secagem. Prima várias vezes o respetivo botão para configurar o tempo desejado para a secagem. Um indicador, no painel de comandos, assinala o tempo a ser definido.

 **Início retardado**  
Esta opção permite programar um atraso relativamente ao início do ciclo. Prima várias vezes o respetivo botão a fim de obter o atraso desejado. Depois de ter atingido o tempo máximo selecionável, premindo a tecla mais uma vez a opção é redefinida. Um indicador, no painel de comandos, assinala o tempo a ser definido. Depois de ter premido a tecla "Início/Pausa": a máquina assinala o tempo que falta para o início do ciclo. No caso de abertura da porta, depois de a ter fechado, é necessário premir novamente a tecla "Início/Pausa".

 **Antirrugas**  
Esta opção adiciona no fim do ciclo um tratamento antirrugas mediante rotações periódicas do tambor (com duração de até 10 horas). É particularmente indicada quando não se tem a possibilidade de retirar a roupa logo após o fim da secagem. Se esta opção for selecionada em combinação com o início retardado, o tratamento antirrugas será adicionado também na fase de início retardado. Esta opção, se selecionada na secagem anterior, permanece na memória.

 **Secagem delicada**  
Permite um tratamento mais suave da roupa, reduzindo a temperatura de secagem.

 **Silêncio**  
Esta opção permite excluir os sinais sonoros do painel de controlo. Os alarmes de mau funcionamento permanecem ativos.  
• Para ativar a opção, é preciso manter a tecla premida até se acender o respetivo indicador.  
• Para desativar a opção, é preciso manter a tecla premida até se apagar o respetivo indicador.

 **Fim de ciclo**  
Esta opção ativa um sinal sonoro prolongado no fim do ciclo. Deve ser ativada caso não se tenha a certeza de ouvir o som normal de fim de ciclo. Esta opção, se selecionada na secagem anterior, permanece na memória.

## USO DO SUPORTE PARA CALÇADOS

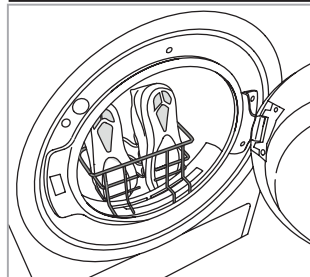

Retire o filtro da porta e coloque o suporte. Os atacadores devem ser enfiados dentro do sapato: a ponta do sapato deve ficar para baixo e as solas para frente. **Não coloque roupa ou outros sapatos no tambor.** Reponha o filtro da porta no fim da secagem.

**Teclas bloqueadas**

Esta opção torna inacessíveis todos os comandos da máquina, menos a tecla "ligar/desligar".

Com a máquina ligada:

- para ativar a opção, é preciso manter a tecla premida até se acender o respetivo indicador.
- para desativar a opção, é preciso manter a tecla premida até se apagar o respetivo indicador.

Esta opção, se seleccionada na secagem anterior, permanece na memória.

**LIMPEZA E MANUTENÇÃO**

**AVISO: desligue a máquina de secar durante os procedimentos de limpeza e manutenção.**

**Esvaziamento/Drenagem do Tanque de água após cada ciclo (ver figura A).**

Retire o depósito da máquina de secar e esvazie-o em um lavatório ou em outro lugar adequado para a descarga da água, depois volte a poscioná-lo corretamente. Não utilize a máquina de secar sem antes ter montado o depósito no seu lugar.

**Limpeza do filtro da porta após cada ciclo (ver figura B).**

Retire o filtro e limpe-o, eliminando eventuais resíduos de fiapos e algodão da superfície do filtro, lavando-o sob água corrente ou aspirando com aspirador de pó. Para um desempenho ótimo, seque todos os filtros antes de os recolocar no lugar. Não utilize a máquina de secar sem antes ter recolocado o filtro no seu lugar.

Como remover o filtro da porta:

1. Abra a porta e puxe o filtro para cima.
2. Abra o filtro e limpe-o, em todas as suas partes, removendo os fiapos e o algodão. Reponha-o corretamente; verifique se o filtro está inserido completamente alinhado com o vedante da máquina.

**Limpeza do filtro inferior secundário, quando se acende o respetivo indicador (ver figuras C).**

Limpeza do filtro inferior quando acende-se o respetivo indicador (ver figuras C). Retire o filtro e limpe-o eliminando eventuais resíduos de fiapos e algodão da superfície do filtro, lavando-o sob água corrente ou aspirando com aspirador de pó. **Recomenda-se todavia limpar este filtro no fim de cada ciclo para melhorar o desempenho da secagem.** Não utilize a máquina de secar sem antes ter recolocado o filtro no seu devido lugar.

Como remover o filtro inferior:

1. Abra a porta inferior.
2. Segure no puxador e puxe para fora o filtro inferior.
3. Abra a parede traseira do filtro e remova o eventual algodão da superfície interna da rede.
4. Limpe a câmara do filtro inferior, evitando o contato direto com as lâminas.
5. Feche a parede traseira do filtro inferior e reponha-o, verificando se está perfeitamente integrado na sede.
6. Abaixe o puxador do filtro e feche a porta inferior.

**DESCRIÇÃO DO PRODUTO**

1. Tanque de água
2. Grelha da admissão de ar
3. Filtro inferior
4. Filtro da porta

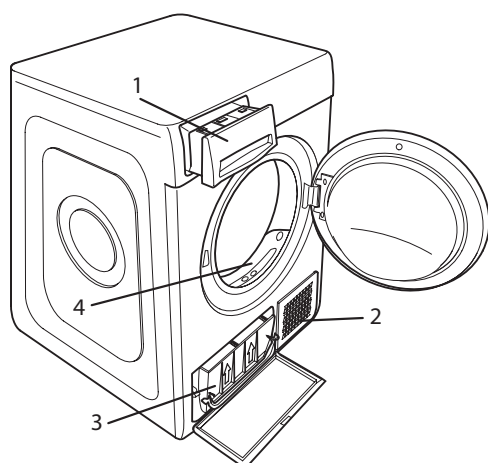

7. Verifique se a grelha de admissão de ar está livre de qualquer obstrução.

**Os filtros são componentes fundamentais para a secagem da roupa. Servem para reter fiapos e algodão que se formam durante a secagem. No caso de um dos filtros ficar obstruído, o fluxo de ar no interior da máquina de secar ficaria gravemente comprometido: os tempos de secagem seriam maiores, como também o consumo de energia aumentaria, e a máquina de secar poderia ficar danificada. Se estas operações não forem efetuadas corretamente, a máquina de secar pode deixar de funcionar.**

**Limpeza da máquina de secar**

- As peças metálicas, de plástico e de borracha externas podem ser limpas com um pano húmido.
- Limpe regularmente (a cada seis meses) a grelha de entrada de ar frontal com um aspirador para remover quaisquer resíduos de algodão, sujidade ou poeira. Além disso, remova ocasionalmente quaisquer acumulações de algodão da área dos filtros, utilizando um aspirador.
- Não utilize diluentes ou produtos abrasivos.

**TRANSPORTE E MANUSEAMENTO**

Nunca levante a máquina de secar através da parte superior.

1. Desligue a máquina de secar.
2. Retire toda água do depósito de água.
3. Assegure-se de que a porta da máquina e o depósito de água estão bem fechados.
4. Se a mangueira de drenagem estiver ligada à sua rede de esgotos, ajuste a mesma à parte traseira da máquina novamente (ver Guia de Instalação).

Consumo de energia			
Estado: desligado (Po) - Watts			0.42
Estado: mantido ligado (PI) - Watts			2.00
Programas	Kg	kWh	Minutos
Eco* ◻	9	2.13	211
Eco ◻	4.5	1.19	131
Sintética	4	0.73	95

\* Programa de referência para a etiqueta dos dados energéticos. Este programa é adequado para a secagem de roupa de algodão com um teor de humidade normal e é o programa mais eficiente em termos de consumo de energia para a secagem de roupa de algodão húmida. (Configuração standard/predefinida inicial).

**Sistema de Bomba de Calor**

A bomba de calor contém gases de efeito estufa, contidos em uma unidade selada hermeticamente. Esta unidade selada contém 0.18 kg de gás R134a. GWP = 604 (1 t CO<sub>2</sub>).

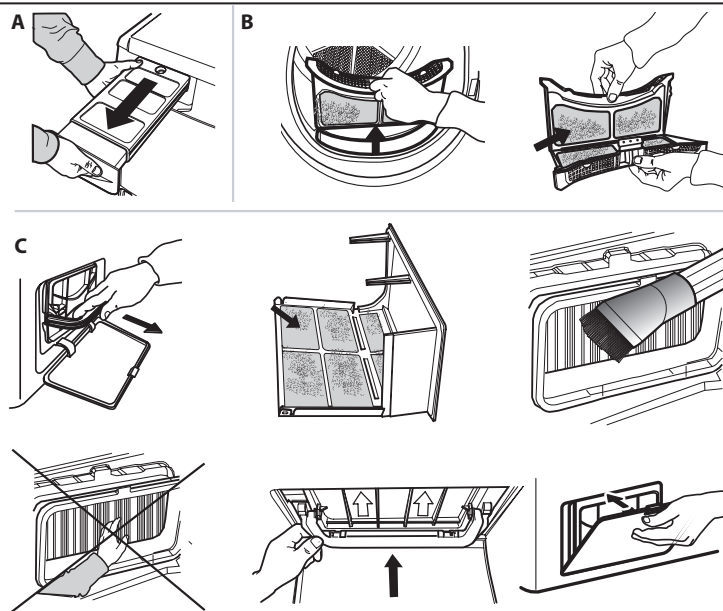

Em caso de qualquer mau funcionamento, antes de chamar a assistência, leia a tabela abaixo. As anomalias são na maiorias das vezes pouco graves e podem ser resolvidas em poucos minutos.

Anomalia	Causa possível	Solução
A secadora não liga.	A ficha elétrica não foi ligada à tomada elétrica.	Ligue a ficha à tomada.
	A tomada elétrica está avariada.	Tente ligar outro eletrodoméstico à mesma tomada. Não utilize dispositivos elétricos de ligação à tomada, como adaptadores ou extensões.
	Ocorreu uma falha de corrente elétrica.	Aguarde até que o fornecimento de energia seja repostado e volte a ligar o fusível, se necessário.
A secadora não funciona.	A porta não foi fechada corretamente.	Feche a porta.
	Foi programado um atraso de início do ciclo.	Nas máquinas com esta função: aguarde o fim do atraso programado ou desligue a máquina para reiniciá-la. Leia a secção Opções.
	Não foi premida a tecla Início/Pausa para iniciar o programa.	Prima a tecla Início/Pausa.
As peças estão molhadas após o final do ciclo.	Nas máquinas com a função de bloqueio das teclas, foi selecionada esta opção.	Consulte a secção "Opções". Se a opção "Teclado bloqueado" estiver selecionada, desative-a. Desligar a máquina não desativará esta opção.
	Carga pequena.	O programa automático não detetou a humidade final requerida e o secador conclui o programa e para. Se tal acontecer, basta selecionar um período de tempo curto adicional ou uma opção de secagem extra, se disponível.
Os tempos de secagem são muito longos.	Cargas grandes ou tecidos mais pesados.	Os níveis de secagem podem ser alterados para a secagem específica desejada. Recomenda-se a opção "Secagem Extra" para as peças de pronto a vestir.
	Não foram seguidos os devidos cuidados.	Leia a secção Limpeza e Manutenção e efetue as operações descritas.
	Programa, tempo e/ou nível de secagem definidos não adequados ao tipo ou à quantidade de carga colocada na secadora.	Leia a secção Programas e Opções para saber qual o programa e quais as opções mais adequados ao tipo de carga.
	A roupa sai muito molhada.	Efetue um ciclo de lavagem com rotações de centrifugação maiores para eliminar a maior quantidade de água possível.
	A secadora pode estar sobrecarregada.	Leia a secção Programas para verificar a carga máxima para cada programa.
O programa não está concluído.	Temperatura ambiente.	O tempo de secagem pode ser superior se a temperatura ambiente estiver fora do intervalo 14–30 °C.
	Pode ter ocorrido uma falha de corrente elétrica.	No caso de falha da corrente elétrica, prima a tecla Início/Pausa para retomar o ciclo.

**Indicadores acesos ou intermitentes**

<b>Tanque de água</b>	O tanque está cheio.	Esvazie o tanque. Leia a secção Limpeza e Manutenção.
<b>Filtro da porta</b>	Anomalia no fluxo de ar necessário para o funcionamento da máquina.	Limpe o filtro da porta e verifique se a grelha de admissão de ar está desobstruída. Se estas operações não forem feitas corretamente, a secadora pode ficar danificada. Leia a secção Limpeza e Manutenção.
<b>Filtro inferior*</b>	O filtro inferior deve ser limpo.	Efetue a limpeza do filtro inferior. Leia a secção Limpeza e Manutenção.
<b>DEMO</b> O ciclo dura poucos minutos.	A secadora está no modo DEMO. O indicador DEMO está aceso.	Desative o modo Demo. As ações seguintes devem ser feitas de seguida e sem pausas. Ligue e depois desligue a máquina. Prima a tecla Início/Pausa até ouvir um sinal sonoro. Volte a ligar a máquina. O indicador "DEMO" pisca e depois se apaga.
A presença do símbolo da chave inglesa assinala uma anomalia.	Os sensores da máquina detetaram uma anomalia.	Desligue a secadora e desligue a ficha da tomada elétrica. Abra imediatamente a porta e retire toda a roupa para o calor poder sair. Aguarde cerca de 15 minutos. Volte a ligar a secadora à rede elétrica, carregue a roupa e reinicie o ciclo de secagem. <b>Se o problema continuar, contacte o Serviço de Assistência e comunique as letras e os números que piscam no display. Por exemplo F3 e E2.</b>

\*Nota: alguns modelos são autolimpantes; se não tiverem filtro inferior, leia a secção Limpeza e Manutenção.



**As políticas da empresa, documentação padrão, encomenda de peças sobresselentes e informações adicionais sobre o produto poderão ser consultadas em:**

- Visitando a nossa página web [docs.indesit.eu](http://docs.indesit.eu) e [parts-selfservice.whirlpool.com](http://parts-selfservice.whirlpool.com)
- Utilizando o código QR
- Em alternativa, **contacte o nosso Serviço Pós-venda** (através do número de telefone contido no livrete da garantia). Ao contactar o nosso Serviço Pós-Venda, indique os códigos fornecidos na placa de identificação do seu produto.

