

БЛАГОДАРИМ ВИ ЗА ЗАКУПУВАНЕТО НА ПРОДУКТ НА INDESIT.

За да получавате по-пълно съдействие, регистрирайте Вашия уред на www.indesit.com/register



Преди да използвате уреда, прочетете внимателно инструкциите за безопасност.

Преди да използвате пералната машина, е задължително да се свалят транспортните болтове. За по-подробни инструкции за премахването им вижте ръководството за монтаж.

ТАБЛО ЗА УПРАВЛЕНИЕ

1. Бутон ONN/OFF
2. Бутон и светлинен индикатор START/PAUSE
3. Бутон ТЕМПЕРАТУРА
4. ДИСПЛЕЙ
5. Бутон БЛОКИРАНЕ НА БУТОНИТЕ
6. Бутон ОПЦИЯ
7. Бутон ОТЛОЖЕН СТАРТ
8. Бутон ЦЕНТРОФУГА
9. ПРОГРАМАТОР



ТАБЛИЦА НА ПРОГРАМИТЕ

Програма		Температура		Максимална степен на центрофуга (обороти)	Максимално зареждане (kg)	Продължителност (h : m)	Перилни препарати и добавки			Препоръчителен перилен препарат		Остатъчна влажност % (***)	Разход на енергия kWh	Общ разход на вода l	Температура на пране °C
		Настройване	Диапазон				Предпране	Основно пране	Омеко-тител	На прах	Течен				
1	Смесено Цветно	40°C	☼ - 40°C	1000	6	**	-	●	○	-	✓	-	-	-	-
2	Памук	60°C	☼ - 60°C	1000	6	**	-	●	○	✓	✓	-	-	-	-
3	Памук	40°C	☼ - 40°C	1200	6	**	-	●	○	-	✓	-	-	-	-
4	Памук	30°C	☼ - 30°C	800	3	0:30	-	●	○	-	✓	73	0,12	26	27
5	Синтетика	30°C	☼ - 30°C	1000	3,5	**	-	●	○	-	✓	-	-	-	-
6	Коприна и нежна	30°C	☼ - 30°C	0	1	**	-	●	○	-	✓	-	-	-	-
7	Вълнени тъкани	40°C	☼ - 40°C	800	1	**	-	●	○	-	✓	-	-	-	-
8	Бързо Пране	20°C	☼ - 20°C	800	1,5	**	-	●	○	-	✓	-	-	-	-
9	Памук (2)	40°C	☼ - 60°C	1200	6	4:00	-	●	○	✓	✓	53	1,00	63	45
10	Синтетика (3)	40°C	☼ - 60°C	1200	3,5	3:15	-	●	○	✓	✓	53	0,79	66	43
11	Бяло Пране	60°C	☼ - 90°C	1200	6	2:30	●+90°	●	○	✓	✓	64	0,56	40,5	55
12	Sport	30°C	☼ - 30°C	600	2,5	**	-	●	○	-	✓	-	-	-	-
13	20°C	20°C	☼ - 20°C	1200	6	1:50	-	●	○	-	✓	64	0,16	25	22
14	Есо 40-60 (1)	40 °C	40°C	1151	6	3:10	-	●	○	✓	✓	53	1,00	50	39
				1151	3	2:30	-	●	○	✓	✓	53	0,60	35	36
				1151	1,5	2:30	-	●	○	✓	✓	53	0,60	29	38
15	Изплакване + Центрофуга	-	-	1200	6	**	-	-	○	-	-	-	-	-	-
16	Центрофуга + Източване на водата *	-	-	1200	6	**	-	-	-	-	-	-	-	-	-
9	Есо Памук (4)	60 °C	60 °C	1200	6	3:30	-	●	○	✓	✓	53	0,81	38	-
		40 °C	40 °C	1200	6	4:00	-	●	○	✓	✓	53	1,00	63	-

● Необходимо дозиране ○ Дозирание по избор

Продължителността на цикъла, показана на дисплея или посочена в ръководството, е приблизително изчислена въз основа на стандартните условия. Реалното времетраене може да варира в зависимост от множество фактори като температура и налягане на водата при пълнене, температурата на въздуха в помещението, количество перилен препарат, количество, вид и тегло на прането, допълнително избрани опции. Стойностите, дадени за програми, различни от програмата Есо 40-60, са само ориентировъчни.

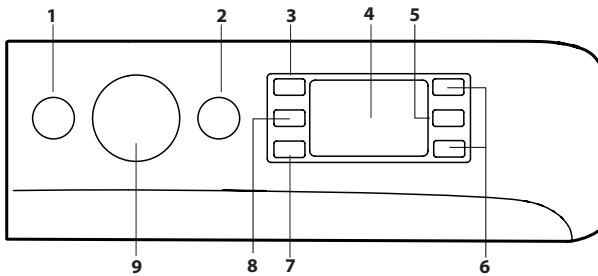
1) Есо 40-60 - Тестов цикъл на пране в съответствие с регламента на ЕС за екодизайн 2019/2014. Най-ефективната програма от гледна точка на разход на вода и електроенергия за пране на нормално замърсени памучни дрехи. Стойностите, дадени за програми, различни от програмата Есо 40-60, са само ориентировъчни.

За всички Институти за изпитване:

- 1) Дълга програма за памук: задайте програма 9 с температура 40°C.
- 2) Дълга програма за синтетични тъкани: задайте програма 10 с температура 40°C.

ОПИСАНИЕ НА ПРОДУКТА

1. Работна повърхност
2. Чекмедже за перилни препарати
3. Табло за управление
4. Ръкохватка
5. Люк
6. Помпа за източване (зад цокъла)
7. Цокъл (подвижен)
8. Регулируеми крачета (2)

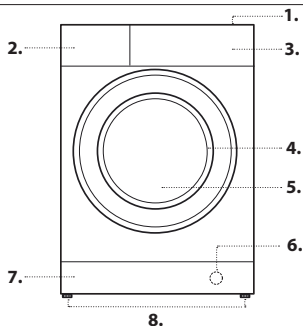

4) Есо Памук - Тестов цикъл на пране в съответствие с регламент 1061/2010. Задайте цикъл на пране 9 при температура 40 °C или 60 °C, за да имате достъп до тези цикли.

* С избирането на програма 16 и изключването на центрофугата пералнята само ще източни водата.

** На дисплея може да се провери времетраенето на цикъла на пране.

*** След края на програмата с центрофуга на максимални обороти, в настройките на програми по подразбиране.

ЧЕКМЕДЖЕ ЗА ПЕРИЛНИ ПРЕПАРАТИ

Отделение 1: Не слагайте перилен препарат в това отделение

Отделение 2: Препарат за пране (на прах или течен)

При употребата на течен препарат за пране се препоръчва да се използва разделителят от комплекта **A** с цел правилно дозиране. В случай на употреба на прах за пране, върнете разделителя в отделение **B**.

Отделение 3: Добавки (омекотител и др.)

Омекотителят не трябва да надвишава нивото, означено с „max“ на централния палец.

! Използвайте прахообразни перилни препарати за бели памучни тъкани за предпране и за пране при температура над 60°C. ! Уверете се, че следвате указанията, посочени върху опаковката на перилния препарат.

! За изваждане на чекмеджето натиснете лост **C** и го издърпайте навън.

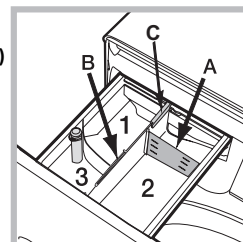

ПРОГРАМИ

Спазвайте препоръките, посочени върху символите за пране на дрехите. Посочената върху символа стойност е максималната препоръчителна температура за пране на дрехата.



Смесено Цветно

за едновременно изпиране на смесено и цветно пране.

Памук 60°

цикъл, предназначен за изпиране на памучни тъкани, предимно бели. Може да се ползва и с перилен препарат на прах.

Памук 40°

кратък цикъл, предназначен за изпиране на деликатно памучно пране.

Памук 30°

кратък цикъл, предназначен за изпиране на смесено пране от памучна и синтетична материя, едновременно бяло и цветно.

Синтетика 30°

За пране на синтетични тъкани (като например полиестер, полиакрил, вискоза и т.н.) или смесени с памук, средно замърсени.

Коприна и нежна

за да измиете всички копринени и нежни предмети. За деликатните тъкани се препоръчва използването на специален вид перилен препарат.

Вълнени Тъкани

С програма 7 е възможно да се перат в пералня всякакви вълнени дрехи, също и тези с етикет "само за ръчно пране" . За постигане на по-добри резултати използвайте специален перилен препарат и не надвишавайте 1 kg пране.

Бързо Пране

програмата, която освежава вашето пране само за 15 минути

Памук 40°-60°

за пране на хавлиени кърпи, бельо, покривки и т.н. от памучна и устойчива ленена тъкан, от средно до силно замърсени.

Синтетика 40°-60°

специално за изпиране на синтетични тъкани. При наличие на по-упорито замърсяване температурата може да бъде увеличена до 60° и да се използва и перилен препарат на прах.

Бяло Пране

Бели, изключително замърсени.

Sport

разработена е за пране на тъкани на леко замърсено спортно облекло (анцузи, панталони, др.); за постигане на по-добри резултати се препоръчва да не се надвишава максималното натоварване, указано в „Таблицата на програмите“. Препоръчва се да се използва течен перилен препарат в доза за половин зареждане.

20°С

За пране на слабо замърсени памучни дрехи при температура 20° С.

Есо 40-60

За пране на нормално замърсени памучни дрехи, подлежащи на пране при 40° С или 60° С, заедно в един и същи цикъл. Това е стандартната програма за памук и най-ефективната от гледна точка на разход на вода и електроенергия.

Изплакване + Центрофуга

предназначена е за изплакване и центрофугиране.

Центрофуга + Източване на водата

предназначена е за центрофугиране и източване на водата.

Есо Памук

За пране на умерено замърсени памучни дрехи. При 40° С и 60° С.

ДИСПЛЕЙ

Дисплеят служи за програмиране на пералнята и дава допълнителна информация.

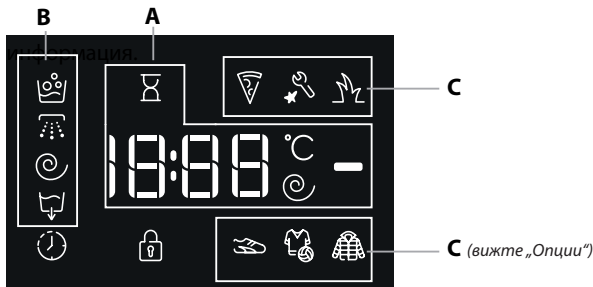

В сектор **A** ще се изобрази продължителността на програмите, а при пуснат в действие цикъл показва времето, което остава до завършването му; в случай че е било зададено ОТЛОЖЕН СТАРТ, показва времето, оставащо до включване на избраната програма.

Също така, с натискане на съответния бутон се изобразяват максималните стойности на скоростта на центрофугата и на температурата, които машината може да осъществи при зададената програма, или последните избрани стойности, ако те са съвместими с избраната програма.

Пясъчният часовник свети с мигаща светлина във фазата, в която машината обработва данните въз основа на зададената програма. Максимум след 10 минути от стартирането иконата започва да свети с

постоянна светлина и се показва оставащото определено време. Иконата „пясъчен часовник“ ще изгасне след около 1 минута от показването на окончателното оставащо време на дисплея.

В сектор **B** ще се изобразят „фазите на пране“, предвидени за избрания цикъл, а при включена програма се показва текущата „фаза на пране“:

- Основно пране
- Изплакване
- Центрофуга
- Източване на водата

Символът със светенето си указва, че на дисплея се изписва зададената стойност на „Отложен старт“.

В сектор **C** са представени трите нива, отнасящи се за опциите за пране.

СВЕТЛИНЕН ИНДИКАТОР БЛОКИРАН ЛЮК

Светещият светлинен индикатор показва, че люкът е блокиран. За избягване на щети трябва да изчакате светлинният индикатор да угасне, преди да отворите люка. За да отворите люка по време на цикъл на пране, натиснете бутона START/PAUSE ; ако светлинният индикатор не свети, ще бъде възможно да отворите люка.

ПЪРВА УПОТРЕБА

След инсталиране и преди употреба включете един цикъл на изпиране с перилен препарат, но без дрехи, задавайки програма „Автоматично почистване“ .

ЕЖЕДНЕВНА УПОТРЕБА

Подгответе дрехите, като спазвате указанията в раздел „СЪВЕТИ И ПРЕДЛОЖЕНИЯ“.

- Натиснете бутона ONN/OFF ; светлинният индикатор, съответстващ на бутона START/PAUSE , примигва бавно в зелено.
- Отворете вратата на люка. Заредете дрехите за пране, като внимавате да не превишите количеството за зареждане, посочено в таблицата с програмите.
- Извадете чекмеджето и поставете перилния препарат в специалните ванички, както е обяснено в „Чекмедже за перилни препарати“.
- Затворете люка.
- Изберете с превключвателя ПРОГРАМИ желаната програма; към нея са предвидени температура и обороти на центрофугиране, които могат да бъдат изменени. На дисплея се изобразява продължителността на цикъла на пране.
- Променете температурата и/или центрофугата: Машината автоматично изписва максималните температура и обороти на центрофугиране, които са предвидени за зададената програма или последно избраните такива параметри, ако са съвместими с току-що избраната програма. С натискане на бутон прогресивно се намалява температурата до пране на студено „OFF“. С натискане на бутон прогресивно се намалява центрофугата до пълното ѝ изключване „OFF“. Последващото натискане на бутоните връща стойностите на максимално предвидените.
- Изберете желаните функции.
- Натиснете бутон START/PAUSE за да стартирате програмата за изпиране, съответният светлинен индикатор започва да свети непрекъснато в зелено и люкът се блокира (Индикаторът свети).

ЗАДАВАНЕ НА ПАУЗА НА ДАДЕНА ПРОГРАМА

За да направите пауза в процеса на прането, натиснете бутона START/PAUSE ; светлинният индикатор мига в кехлибарен цвят. Ако индикаторът не свети, люкът може да се отвори. За продължаване на цикъла пране от мястото, в което е бил прекъснат, натиснете отново бутона START/PAUSE .

ОТВОРЕТЕ ЛЮКА, АКО Е НЕОБХОДИМО

След стартирането на програмата, светлинният индикатор ще светне, за да покаже, че люкът не може да се отвори. Люкът остава блокиран по време на цикъла на изпиране. За да отворите люка при работеща програма, например за да добавите или извадите дрехи, натиснете бутона START/PAUSE за да зададете режим на пауза; светлинният индикатор мига в кехлибарен цвят. Ако индикаторът не свети, люкът може да се отвори. Натиснете отново бутона START/PAUSE за да продължите програмата.

СМЯНА НА ПРОГРАМАТА ПО ВРЕМЕ НА РАБОТА

За да смените програмата по време на работа, поставете пералната машина в режим на пауза, като натиснете бутона START/PAUSE (съответният индикатор мига в кехлибарен цвят); след това изберете желаната програма и натиснете отново бутона START/PAUSE .

! Ако искате да спрете вече започнал цикъл, натиснете продължително бутона ON/OFF . Изпълнението на цикъла ще се прекъсне и пералнята ще се изключи.

КРАЙ НА ПРОГРАМАТА

Указва се от надписа „END“ върху дисплея и когато символът угасне, люкът може да се отвори. Отворете люка и изключете пералнята. Ако не натиснете бутона ON/OFF , пералнята ще се изключи автоматично след около 10 минути. Затворете крана на водата, отворете вратичката и разтоварете пералнята. Оставете вратичката откритата, за да оставите барабана да изсъхне.

ФУНКЦИИ

- Ако избраната опция не е съвместима със зададената програма, светлинният индикатор ще мига и опцията няма да се активира.
- Ако избраната функция не е съвместима с друга предварително зададена функция, тази несъвместимост се сигнализира с мигане на светлинния индикатор и трикратно издаване на звуков сигнал, като ще се активира само втората функция и ще се освети съответният индикатор.

Петна
Тази опция позволява чрез избор на вида замърсяване цикълът да се настрои по най-подходящ начин за отстраняване на петната. Видовете замърсявания са:

- **Храна** – например при петна от храни и напитки.

- **Работа** – например при петна от смазки и мастило.

- **На открито** – например при петна от кал и трева.

! Продължителността на цикъла за пране се променя в зависимост от избрания вид замърсяване.

Sport

Тази функция позволява да се избере най-подходящата програма за всякакво спортно облекло; тя е разработена за отстраняване на замърсяването с пълноценно съхраняване на техническите характеристики. С различните нива на функцията „Sport“ се осъществяват следните цикли на изпиране:

- **Спортни обувки**, цикълът е разработен за напълно безопасно изпиране на до 2 чифта (Тъкан) маратонки едновременно.

- **Спортно облекло и кърпи**, цикълът позволява едновременното изпиране на всякакво спортно облекло заедно с използваните кърпи за фитнес.

- **Техническо облекло**, цикълът е разработен за специално изпиране на водонепромокаеми дрехи или такива с технически влакна като Gore-tex и осигурява оптимални резултати от прането с дългосрочно съхраняване на техническите им свойства. При облекло с технически влакна да не се използва омекотител.

Отложен старт

За задаване на отложен старт на избраната програма, натиснете съответния бутон до достигане на желаното време. Когато е активна тази опция, на дисплея ще светне символът . За отказ от отложеното стартиране, натискайте бутона, докато на дисплея се изпише OFF.





Температура

Всяка програма има предварително дефинирана температура. Ако желаете да промените температурата, натиснете бутона . Стойността се показва на дисплея.

Обороти

Всяка програма има предварително дефинирани обороти на центрофугата. Ако желаете да промените оборотите на центрофугата, натиснете бутона . Стойността се показва на дисплея.

БЛОКИРАНЕ НА БУТОНИТЕ

За активиране на блокировката на таблото за управление, задръжте натиснат бутона  за около 2 секунди. Символът  сигнализира, че таблото за управление е блокирано. По този начин се предотвратяват случайни промени в програмите (при изключване на бутона ONN/OFF ) преди всичко ако в дома има деца. За деактивиране на блокирането на таблото за управление, задръжте натиснат бутона  за около 2 секунди.

СЪВЕТИ И ПРЕДЛОЖЕНИЯ

Разпределете прането съобразно:

Вида на тъканите (памук, смесена тъкан, синтетика, дрехи за пране на ръка). Цвета (разделете цветните от белите дрехи, перете новите цветни дрехи отделно). Деликатни (малко дрехи като найлонови чорапи, елементи със закопчалки като сутиени да се поставят в торбичка за пране).

Изпразнете джобовете

Обекти като монети или запалки могат да повредят пералнята и барабана. Проверявайте копчетата.

Следвайте препоръките за дозировка/добавки за пране

Оптимизира резултата от прането, премахва дразнещите кожата остатъци от излишен перилен препарат в прането и спестява пари, като намалява излишния разход на перилен препарат.

Използвайте ниска температура и по-голяма продължителност

Най-ефективните програми от гледна точка на разход на електроенергия основно са тези, които работят на по ниска температура за по-дълго време.

Съобразете се с капацитета на зареждане

Зареждайте пералната машина според капацитета ѝ, посочен в „ТАБЛИЦА НА ПРОГРАМИТЕ“; за да спестите вода и електроенергия.

Шум и остатъчна влажност

Те зависят от оборотите на центрофугата: колкото по-високи са оборотите по време на центрофуга, толкова по-силен е шумът и по-малка остатъчната влажност.

ПОДДРЪЖКА И ГРИЖА

За всяка операция по почистване и поддръжка изключвайте машината от бутона и щепсела. Не използвайте запалими течности за почистване на пералнята. Почиствайте и поддържайте периодично пералнята си машина (поне 4 пъти годишно).

Спиране на водата и изключване на електрозахранването

Затваряйте крана за вода след всяко пране. По този начин се ограничават износването на хидравличната инсталация на пералнята и се ограничават опасността от течове.

Изключвайте захранващия кабел, когато почиствате пералнята и по време на работи по поддръжката.

Почистване на пералнята

Външната част и гумените части може да се почистват с кърпа с хладка вода и сапун. Не използвайте разтворители или абразивни препарати. Пералнята разполага с програма за „Автоматично почистване“  на вътрешните части, което трябва да се извършва при абсолютно празен барабан.

Прахът за пране (10% от препоръчаното количество за слабо замърсено пране) или специални добавки за почистване на пералнята може да се ползват в добавка към програмата за изпиране. Препоръчва се пускането на програмата за почистване на всеки 40 изпиралия.

За да задействате програмата, натиснете едновременно бутони  и  за 5 секунди.

Програмата ще се активира автоматично и ще продължи около 70 минути. За да спрете цикъла, натиснете бутона START/PAUSE .

Почистване на чекмеджето за перилни препарати

Измийте го под течаща вода. Това почистване трябва да се извършва често.

Поддръжка на люка и на барабана

Оставяйте люка винаги открит за избягване образуването на неприятни мириси.

Почистване на помпата

Пералнята е комплектована със самопочистваща се помпа, която няма нужда от поддръжка. Възможно е обаче малки предмети като монети и копчета да попаднат във филтъра, който предпазва помпата и се намира в долната ѝ част.

! Уверете се, че цикълът на пране е завършил и изключете от контакта.

За достъп до филтъра:

1. свалете покривния панел от предната страна на пералнята, като натискате в посока към центъра, след това го избутайте от двете страни надолу и го извадете;
2. развийте капачката на помпата за източване на водата, като я завъртите по посока, обратна на часовниковата стрелка: нормално е да изтече малко вода;
3. почистете внимателно отвътре;
4. завийте отново капачката;
5. монтирайте отново панела, като преди да го избутате към пералнята се уверите, че сте поставили правилно закрепващите куки в специалните водачи.

Проверка на маркуча за захранване с вода

Проверявайте маркуча за захранване с вода поне веднъж годишно.

Трябва да се подмени, ако е напукан и нацепен: по време на пране голямото налягане може да предизвика внезапно спукване.

! Никога не използвайте вече използван маркуч.

СИСТЕМА ЗА ИЗМЕРВАНЕ НА ТЕЖЕСТТА НА ТОВАРА

Преди всяко центрофугиране, с цел избягване на прекалени вибрации и за да се получи равномерно разпределяне на товара, барабанът се завърта със скорост, малко по-висока от тази при пране. Ако след направените последователни опити товарът все още не е правилно разпределен, машината извършва центрофугиране при скорост, по-ниска от предвидената. При наличие на прекален дисбаланс пералнята извършва разпределянето вместо центрофугата. За улесняване на по-доброто разпределяне на товара и правилното му балансиране се препоръчва да се смесват дрехи за пране с големи и малки размери.

ПРИНАДЛЕЖНОСТИ

Свържете се с нашия сервиз за техническо обслужване, за да проверите дали следните принадлежности са налични за този модел на пералнята.

Комплект за инсталиране на уред върху уред

С тази принадлежност може да се фиксира сушилня върху горната част на пералнята, за да се спести място и да се улесни зареждането и изпразването на сушилнята.

ТРАНСПОРТИРАНЕ И ПРЕМЕСТВАНЕ

Не повдигайте пералнята като я държите за горната повърхност.

Изключете захранващия кабел от захранващия контакт и спрете кранчето за вода. Проверете дали люкът и чекмеджето за перилни препарати са добре затворени. Разкачете маркуча от кранчето за вода, след това разкачете маркуча за мръсна вода. Отстранете цялата останала вода в маркучите и ги фиксирайте така, че да не се повредят по време на транспортирането. Монтирайте отново транспортните болтове.

Изпълнете в обратен ред процедурата за отстраняване на транспортните болтове, описана в „Инструкции за монтаж“.

ПРОБЛЕМИ И МЕРКИ ЗА ОТСТРАНЯВАНЕТО ИМ

Възможно е пералнята да откаже да работи. Преди да се обадите на сервиз за техническо обслужване, проверете дали не става дума за лесно разрешим проблем, като си помогнете със следния списък.

Проблеми	Възможни причини/мерки за отстраняването им
Пералнята не се включва.	Щепселът не е включен към електрически контакт или не е добре включен, за да направи контакт.
	Нямате ток къщи.
Цикълът на изпиране не започва.	Люкът не е затворен добре.
	Бутонът ON/OFF ☺ не е бил натиснат.
	Бутонът START/PAUSE > не е бил натиснат.
	Кранът за вода не е отворен.
	Зададен е час за включване на програмата.
Пералнята не се пълни с вода (на дисплея се показва надпис „H2O“).	Маркучът за студената вода не е свързан към крана.
	Маркучът е прегънат.
	Кранът за вода не е отворен.
	Няма вода по водопроводната мрежа.
	Налягането е недостатъчно.
Пералнята непрекъснато се пълни и източва.	Бутонът START/PAUSE > не е бил натиснат.
	Маркучът за мръсната вода не е монтиран между 65 и 100 см от земята.
	Краят на маркуча за мръсната вода е потопен във водата.
	Канализационната тръба в стената няма отдушник.
	Ако след тези проверки проблемът не се реши, затворете крана за водата, изключете пералнята и позвънете в сервиза за техническо обслужване. Ако жилището ви се намира на последните етажи на сградата, налягането на студената вода може да е ниско, поради което пералнята непрекъснато се пълни и източва. За избягване на това неудобство в търговската мрежа се предлагат подходящи възвратни клапани.
Пералнята не се източва или не центрофугира.	Програмата не предвижда източване: при някои програми трябва да се стартира ръчно.
	Маркучът за мръсната вода е пречупен.
	Канализационната тръба е запушена.
Пералнята вибрира много по време на центрофугиране.	При монтажа казанът не е бил отблокиран правилно.
	Пералнята не е нивелирана.
	Пералнята е притисната между мебели и стена.
Пералнята има теч.	Маркучът за студената вода не е добре свързан.
	Чекмеджето за перилни препарати е запушено.
	Маркучът за мръсната вода не е свързан добре.
Светлинните индикатори на „Опции“ и „START/PAUSE“ > мигат и дисплеят изписва код за грешка (напр.: F-01, F-...).	Изключете машината и извадете щепсела от контакта, изчакайте около 1 минута и я включете отново. Ако неизправността не може да се отстрани, потърсете сервиз за техническо обслужване.
Образува се твърде много пяна.	Перилният препарат не е за автоматична пералня (трябва да има надпис „за автоматична пералня“, „за пране на ръка и за автоматична пералня“ или подобен надпис).
	Дозирането е било твърде голямо.



Можете да свалите инструкциите за безопасност и листовката с енергийните показатели на уреда, като:

- Посетите нашия уебсайт <http://docs.indesit.eu>
- Използвайте QR кода
- Алтернативно като **се свържете с нашия отдел за следпродажбено обслужване** (Телефонният номер можете да откриете в гаранционната брошура). При контакт с отдела за следпродажбено обслужване на клиенти съобщавайте кодовете, посочени на заводската табелка на Вашия уред.

За информация за потребителя относно ремонт и поддръжка посетете www.indesit.com

