



ΣΑΣ ΕΥΧΑΡΙΣΤΟΥΜΕ ΠΟΥ ΑΓΟΡΑΣΑΤΕ ΕΝΑ ΠΡΟΪΟΝ INDESIT.

Για να λάβετε πλήρη τεχνική υποστήριξη, παρακαλούμε να καταχωρίσετε τη συσκευή σας στην ιστοσελίδα www.indesit.eu/register**ΠΙΝΑΚΑΣ ΕΛΕΓΧΟΥ**

- 1 Αναμμέν/Σβηστό (Αν πατηθεί επί μακρόν γίνεται επαναφορά)
- 2 Κουμπί προγραμμάτων
- 3 Έναρξη/Παύση (Έναρξη: led σταθερό. Παύση: led αναβοσβήνει)
- 4 Push & GO

Πλήκτρα επιλογών*

- 5 Καθυστερηση έναρξης
- 6 Λίγο τσαλακ
- 7 Πλήκτ μπλοκ

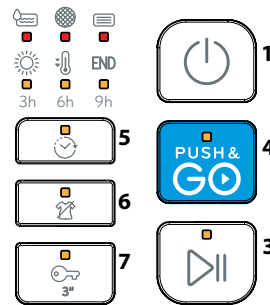
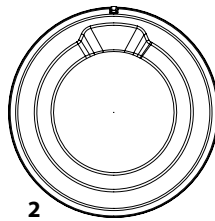
**Διαβάστε τις οδηγίες για την ασφάλεια προσεκτικά πριν χρησιμοποιήσετε τη συσκευή.**

* Σημείωση: ορισμένα μοντέλα ενδέχεται να έχουν εκτεταμένη διατύπωση αντί για εικόνες.

ΔΕΙΚΤΕΣ**Φάση κύκλου:** ☀️ Στέγνωμα - 🌀 Ψύξη - END Τέλος του κύκλου

Οι ίδιοι δείκτες της φάσης κύκλου, εάν αναβοσβήνουν, υποδεικνύουν την καθυστέρηση της έναρξης του προγραμματισμένου προγράμματος.

🚰 **Αδειάστε το Δοχείο νερού** 🌀 **Καθαρίστε το φίλτρο πόρτας** 🗑️ **καθαρίστε το κάτω φίλτρο****ΠΡΩΤΗ ΧΡΗΣΗ**

Επίσης, βεβαιωθείτε ότι το δοχείο νερού είναι σωστά τοποθετημένο. Βεβαιωθείτε ότι ο σωλήνας αποστράγγισης στο πίσω μέρος του στεγνωτηρίου είναι στερεωμένος καλά, είτε στο δοχείο νερού του στεγνωτηρίου (βλ. εικόνα) ή στο οικιακό σύστημα αποχέτευσης.

Το στεγνωτήριο πρέπει να εγκατασταθεί σε δωμάτιο με θερμοκρασία μεταξύ 5 °C και 35 °C, προκειμένου να εξασφαλιστεί η σωστή λειτουργία του.

Πριν χρησιμοποιήσετε το στεγνωτήριο, βεβαιωθείτε ότι έχει παραμείνει σε κάθετη θέση για τουλάχιστον 6 ώρες.

ΚΑΘΗΜΕΡΙΝΗ ΧΡΗΣΗ**Τα μέτρα που περιγράφονται εδώ διασφαλίζουν τη συντήρηση της συσκευής σε ΒΕΛΤΙΣΤΕΣ συνθήκες. Θυμηθείτε να αδειάσετε το δοχείο νερού μετά από κάθε κύκλο στεγνώματος. Θυμηθείτε να καθαρίσετε τα φίλτρα μετά από κάθε κύκλο στεγνώματος. (Ανατρέξτε στην ενότητα "Φροντίδα και συντήρηση")**

1. Ανοίξτε την πόρτα και εισάγετε τα ρούχα. Τηρήστε τις ενδείξεις στις ετικέτες των ενδυμάτων και τα μέγιστα φορτία που αναφέρονται στην ενότητα προγραμμάτων. Οι τσέπες πρέπει να αδειάζονται. Βεβαιωθείτε ότι τα ρούχα δεν πιάνονται μεταξύ της πόρτας και/ή του φίλτρου πόρτας.
2. Κλείστε την πόρτα
3. Πατήστε το κουμπί On/Off.
4. Επιλέξτε το πρόγραμμα ανάλογα με τον τύπο μπουγάδας.
5. Επιλέξτε τις επιλογές ανάλογα με τις ανάγκες.
6. Για να ξεκινήσετε τον κύκλο, πατήστε το κουμπί Έναρξη/Παύση.
7. Το τέλος του κύκλου στεγνώματος υποδεικνύεται από ένα ακουστικό σήμα. Μια ενδεικτική λυχνία στον πίνακα ελέγχου σηματοδοτεί το τέλος του κύκλου. Αφαιρέστε το φορτίο αμέσως, βοηθά να αποφευχθεί ο σχηματισμός τσαλακωμάτων στη μπουγάδα.
8. Σβήστε τη συσκευή πατώντας το κουμπί On/Off, ανοίξτε την πόρτα και βγάλτε τα ρούχα. Εάν η συσκευή δεν απενεργοποιηθεί χειροκίνητα, μετά από περίπου ένα τέταρτο της ώρας από το τέλος του κύκλου, η μονάδα απενεργοποιείται αυτόματα για εξοικονόμηση ενέργειας.

Αν δεν κάνετε αμέσως αυτό το τελευταίο βήμα, μερικές συσκευές ή/και κάποια προγράμματα/επιλογές έχουν ένα σύστημα αντι-τσαλακώματος. Για μερικές ώρες μετά το τέλος του στεγνώματος, το τύμπανο περιστρέφεται σε τακτά χρονικά διαστήματα, προκειμένου να αποτραπεί ο σχηματισμός πτυχώσεων.

Σε περίπτωση διακοπής ρεύματος, είναι αναγκαίο να πιεστεί το κουμπί Έναρξη/Παύση για να ξαναρχίσει ο κύκλος.

PUSH & GO

Αυτή η λειτουργία σας επιτρέπει να ξεκινήσετε έναν κύκλο μετά την ενεργοποίηση της συσκευής, χωρίς να έχετε ενεργοποιήσει οποιοδήποτε άλλο πλήκτρο και/ή κουμπί (διαφορετικά το πρόγραμμα Push & GO θα απενεργοποιηθεί).

Είναι πάντα απαραίτητο να ακολουθήσετε τα σημεία 1 2 και 3 της καθημερινής χρήσης. Πατήστε και κρατήστε πατημένο το κουμπί για να ξεκινήσει ο κύκλος Push & GO. Η ενδεικτική λυχνία αναμμένη δείχνει ότι ο κύκλος έχει ξεκινήσει. Ο κύκλος είναι ιδανικός για βαμβακερά και συνθετικά ρούχα. Μέγιστο φορτίο 4 kg. (Διάρκεια κύκλου 110').

Εάν ανοίξει η πόρτα κατά τη διάρκεια του κύκλου, για να ξαναρχίσει ο κύκλος, είναι αναγκαίο να κλείσετε την πόρτα και να πατήσετε το πλήκτρο START/PAUSE. Αυτό το πρόγραμμα δεν σας επιτρέπει να ορίσετε περισσότερες επιλογές.

ΑΝΟΙΓΜΑ ΤΗΣ ΠΟΡΤΑΣ ΚΑΤΑ ΤΗ ΔΙΑΡΚΕΙΑ ΤΟΥ ΚΥΚΛΟΥ

Κατά τη λειτουργία, μπορείτε να ανοίξετε την πόρτα. Αφού κλείσετε πάλι την πόρτα, είναι αναγκαίο να πατήσετε ξανά το κουμπί Έναρξη/Παύση για να ξεκινήσετε ξανά το στεγνωτήριο.

ΕΤΙΚΕΤΕΣ ΣΥΝΤΗΡΗΣΗΣ

Ελέγξτε τις ετικέτες των ρούχων, ειδικά όταν αυτά μπαίνουν για πρώτη φορά σε στεγνωτήριο. Στη συνέχεια αναφέρονται τα πιο συνήθη σύμβολα:



Μπορεί να μπει στο στεγνωτήριο.



Δεν μπορεί να στεγνώσει σε στεγνωτήριο.



Στεγνώστε σε υψηλή θερμοκρασία.



Στεγνώστε σε χαμηλή θερμοκρασία.

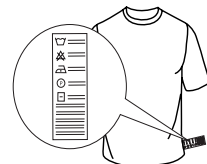



Η διάρκεια αυτών των προγραμμάτων εξαρτάται από το μέγεθος του φορτίου, τον τύπο των υφασμάτων, την ταχύτητα της φυγοκέντρου που χρησιμοποιείται στο πλυντήριο σας και άλλες επιλεγμένες επιλογές. **Στα μοντέλα με οθόνη εμφανίζεται στον πίνακα ελέγχου η διάρκεια των κύκλων.** Ο υπόλοιπος χρόνος εμφανίζεται συνεχώς και τροποποιείται κατά τη διάρκεια του κύκλου στεγνώματος για να δείξει την καλύτερη δυνατή εκτίμηση.

ΠΡΟΓΡΑΜΜΑΤΑ

 **Μικτα kg 4 Χρόνος 110'**
Αυτό το πρόγραμμα είναι ιδανικό για να στεγνώσετε μαζί βαμβακερά και συνθετικά υφάσματα.

Βαμβακερα

 **Εξτρα στέγνωμα Μέγιστο φορτίο* Χρόνος 223'**
Πρόγραμμα κατάλληλο για το στέγνωμα βαμβακερών ρούχων έτοιμων να φορεθούν.

 **Στεγνά Μέγιστο φορτίο* Χρόνος 165'**
Επιτρέπει το στέγνωμα βαμβακερών ενδυμάτων και τη φύλαξή τους απευθείας στο ντουλάπι (Τυπική διαμόρφωση/προκαθορισμένη αρχικά).

 **Για Σιδερωμα Μέγιστο φορτίο* Χρόνος 140'**
Ένα στέγνωμα για βαμβακερά. Μελετημένο για να διευκολύνει το σιδερωμα, αμέσως μετά το τέλος του κύκλου.

Συνθετικά

 **Στεγνά kg 4 Χρόνος 86'**
Για να στεγνώσετε συνθετικά ρούχα και να τα φυλάξετε απευθείας στην ντουλάπα.

 **Για Σιδερωμα kg 4 Χρόνος 73'**
Στέγνωμα για συνθετικά ρούχα. Σχεδιασμένο να βοηθά στο σιδερωμα, αμέσως μετά το τέλος του κύκλου.

 **Πουκαμισα kg 3 Χρόνος 137'**
Αυτό το πρόγραμμα προορίζεται για πουκάμισα από βαμβάκι ή ανάμικτο βαμβάκι/συνθετικό.

 **Φρεσκαρισμα**
Σύντομο πρόγραμμα κατάλληλο για φρεσκάρισμα ινών και ενδυμάτων μέσω εκπομπής καθαρού αέρα. Μη χρησιμοποιείτε με ρούχα που είναι ακόμα υγρά.
Μπορεί να χρησιμοποιηθεί σε οποιοδήποτε μέγεθος φορτίου, αλλά είναι πιο αποτελεσματικό σε μικρά φορτία. Ο κύκλος διαρκεί περίπου 20 λεπτά.

Σπescιαλ

 **Ευαισθητα kg 2 Χρόνος 82'**
Για το στέγνωμα ευαίσθητων ρούχων που απαιτούν ιδιαίτερη προσοχή.

 **Μαλλινα kg 1 Χρόνος 72'**
Για να στεγνώσετε τα μάλλινα ρούχα. Συνιστάται να γυρίσετε τα ρούχα απ' την ανάποδη πριν από το στέγνωμα. Αφήστε τα βαρύτερα άκρα που είναι ακόμη υγρά να στεγνώσουν φυσιολογικά.

 **Αθλητικα Παπουτσια 1 ζεύγη Χρόνος 100'**
Αυτό είναι ένα πρόγραμμα για να στεγνώσετε ένα ζευγάρι αθλητικά παπούτσια. Τα παπούτσια πρέπει να έχουν πλυθεί και να φυγοκεντρηθούν με ελάχιστη ταχύτητα περιστροφής 400 rpm. Πρέπει να χρησιμοποιούνται με την κατάλληλη βάση στήριξης παπουτσιών. Στεγνώνετε μόνο παπούτσια κατασκευασμένα από συνθετικό υλικό ή πανί.

Χρονος Στεγν.

Αυτά τα προγράμματα μπορούν να χρησιμοποιηθούν εάν θέλετε να ορίσετε το χρόνο στεγνώματος

***Μ'ΕΓΙΣΤΟ ΦΟΡΤΪΟ 7 Kg (Στεγνό φορτίο)**

ΕΠΙΛΟΓΕΣ ΚΟΥΜΠΙΩΝ

Αυτά τα κουμπιά χρησιμοποιούνται για να προσαρμόσετε το πρόγραμμα που επιλέξατε ανάλογα με τις ανάγκες σας. Δεν είναι διαθέσιμες όλες οι επιλογές για όλα τα προγράμματα. Ορισμένες επιλογές είναι ασύμβατες με άλλες που έχουν οριστεί προηγουμένως. Η ασυμβατότητα επισημαίνεται με ένα ηχητικό σήμα και/ή με λυχνίες που αναβοσβήνουν. Αν η επιλογή είναι διαθέσιμη, η ένδειξη της επιλεγμένης επιλογής θα παραμείνει αναμμένη. Ορισμένες επιλογές ενδέχεται να παραμείνουν στη μνήμη προγραμμάτων εάν έχουν επιλεγεί κατά το προηγούμενο στέγνωμα.

ΕΠΙΛΟΓΕΣ

Αφού επιλέξετε το πρόγραμμα, μπορείτε να ορίσετε τις διάφορες επιλογές αν είναι απαραίτητο.

Καθυστερηση εναρξης

Αυτή η επιλογή σας επιτρέπει να ορίσετε μια καθυστέρηση σε σχέση με την έναρξη του κύκλου.

Πατήστε επανειλημμένα το αντίστοιχο κουμπί για να λάβετε την επιθυμητή καθυστέρηση. Αφού φτάσετε στον μέγιστο επιλεγμένο χρόνο, πατώντας ξανά το κουμπί επαναφέρετε την επιλογή. Μια ένδειξη στον πίνακα ελέγχου δείχνει το χρόνο που επιλέγετε. Αφού πατήσετε το πλήκτρο έναρξης/παύσης: η συσκευή σηματοδοτεί τον υπόλοιπο χρόνο για την εκκίνηση του κύκλου. Εάν η πόρτα ανοίξει, μετά το κλείσιμο, πρέπει να πατηθεί ξανά το πλήκτρο έναρξης/παύσης.

Πληκτ μπλοκ

Αυτή η επιλογή καθιστά απενεργοποιήσιμα όλα τα χειριστήρια της συσκευής, εκτός από το κουμπί Αναμμέν/Σβηστό.

Με τη συσκευή ενεργοποιημένη:

- για να ενεργοποιήσετε την επιλογή, κρατήστε πατημένο το κουμπί μέχρι να ανάψει η σχετική ενδεικτική λυχνία.
- για να απενεργοποιήσετε την επιλογή, κρατήστε πατημένο το κουμπί μέχρι να σβήσει η σχετική ένδειξη.

Αυτή η επιλογή, αν επιλεγεί κατά το προηγούμενο στέγνωμα, παραμένει στη μνήμη.

Λιγο τσαλακ

Αυτή η επιλογή προσθέτει μια επεξεργασία κατά των πτυχών στο τέλος του κύκλου με περιοδική περιστροφή του κάδου (διάρκεια μέχρι 10 ώρες). Συνιστάται ιδιαίτερα όταν δεν μπορείτε να αφαιρέσετε τα ρούχα μόλις ολοκληρωθεί το στέγνωμα. Εάν η επιλογή αυτή χρησιμοποιείται σε συνδυασμό με την καθυστερημένη εκκίνηση, η επεξεργασία κατά των πτυχών θα προστεθεί επίσης στη φάση καθυστερημένης έναρξης. Αυτή η επιλογή, εάν επιλεγεί κατά το προηγούμενο στέγνωμα, παραμένει στη μνήμη.

Χρηση Της Βασης Στηριξης

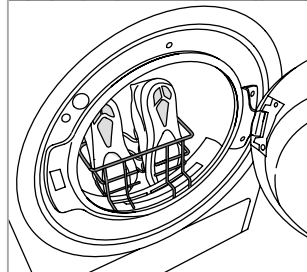

Αφαιρέστε το φίλτρο πόρτας και τοποθετήστε τη βάση. Τα κορδόνια πρέπει να μπουν μέσα στα παπούτσια: οι μύτες να είναι στραμμένες προς τα κάτω και τα πέλματα μπροστά. **Μην προσθέτετε εσώρουχα ή άλλα παπούτσια μέσα στο καλάθι.** Επανατοποθετήστε το φίλτρο πόρτας στο τέλος του στεγνώματος.

ΦΡΟΝΤΙΔΑ ΚΑΙ ΣΥΝΤΗΡΗΣΗ

Αποσυνδέστε το στεγνωτήριο από το ηλεκτρικό δίκτυο κατά τις διαδικασίες καθαρισμού και συντήρησης.

 **Εκκένωση του δοχείου περισυλλογής του νερού μετά από κάθε κύκλο (βλέπε εικόνα Α)**

Βγάλτε το δοχείο από το στεγνωτήριο και αδειάστε το σε ένα νεροχύτη ή άλλη κατάλληλη αποχέτευση και στη συνέχεια τοποθετήστε το πάλι σωστά. Μη χρησιμοποιήσετε το στεγνωτήριο χωρίς να έχετε επανατοποθετήσει προηγούμενα το δοχείο στη θέση του.

 **Καθαρισμός του φίλτρου πόρτας μετά από κάθε κύκλο (βλέπε εικόνες Β).**

Βγάλτε το φίλτρο και καθαρίστε το απομακρύνοντας τα κατάλοιπα χνουδιών από την επιφάνεια του φίλτρου πλένοντάς το κάτω από τρεχούμενο νερό ή απορροφώντας με ηλεκτρική σκούπα. Για βέλτιστη απόδοση, στεγνώστε καλά όλα τα φίλτρα πριν τα τοποθετήσετε ξανά στη θέση τους. Μη χρησιμοποιήσετε το στεγνωτήριο χωρίς να έχετε επανατοποθετήσει προηγούμενα το φίλτρο στη θέση του.

Πώς να αφαιρέσετε το φίλτρο πόρτας:

1. Ανοίξτε την πόρτα και τραβήξτε το φίλτρο προς τα επάνω.
2. Ανοίξτε το φίλτρο και καθαρίστε το, σε όλα του τα μέρη, από τα χνούδια. Τοποθετήστε το πάλι σωστά. Βεβαιωθείτε ότι το φίλτρο έχει εισαχθεί εντελώς στο ίδιο επίπεδο με το λάστιχο του στεγνωτηρίου.

 **Καθαρισμός του κάτω φίλτρου όταν ανάψει ο σχετικός δείκτης (βλέπε εικόνες C).**

Βγάλτε το φίλτρο και καθαρίστε το απομακρύνοντας ενδεχόμενα κατάλοιπα χνουδιών από την επιφάνεια του φίλτρου πλένοντάς το κάτω από τρεχούμενο νερό ή απορροφώντας με ηλεκτρική σκούπα. **Συνιστάται ωστόσο να καθαρίζετε αυτό το φίλτρο μετά από κάθε κύκλο για να βελτιστοποιήσετε τις επιδόσεις του στεγνωμάτος.** Μη χρησιμοποιήσετε το στεγνωτήριο χωρίς να έχετε επανατοποθετήσει προηγούμενα το φίλτρο στη θέση του.

Πώς να αφαιρέσετε το κάτω φίλτρο:



1. Ανοίξτε την κάτω πόρτα.
2. Πιάστε τη λαβή και τραβήξτε έξω το κάτω φίλτρο.
3. Ανοίξτε το οπίσθιο τοίχωμα του φίλτρου και απομακρύνετε τα ενδεχόμενα χνούδια από την εσωτερική επιφάνεια του διχτυού.
4. Καθαρίστε το θάλαμο του κάτω φίλτρου αποφεύγοντας την άμεση επαφή με τα πλακίδια.
5. Κλείστε πάλι το οπίσθιο τοίχωμα του κάτω φίλτρου και επανατοποθετήστε το, ελέγχοντας ότι είναι απόλυτα ενσωματωμένο στην έδρα.
6. Χαμηλώστε τη λαβή του φίλτρου και κλείστε την κάτω πόρτα.
7. Βεβαιωθείτε ότι το καπάκι του συμπυκνωτή είναι ελεύθερο.

Τα φίλτρα είναι βασικά συστατικά του στεγνωμάτος. Η λειτουργία τους είναι να συλλέγουν το χνούδι που σχηματίζεται κατά το στέγνωμα. Στην περίπτωση που τα φίλτρα φράξουν, η ροή αέρα μέσα στο στεγνωτήριο θα υπονομευθεί σοβαρά: οι χρόνοι στεγνωμάτος είναι μεγαλύτεροι, καταναλώνεται περισσότερη ενέργεια και μπορεί να συμβεί ζημιά στο στεγνωτήριο. Εάν οι λειτουργίες αυτές δεν εκτελούνται σωστά, το στεγνωτήριο δεν μπορεί να ξεκινήσει.

ΜΕΤΑΦΟΡΑ ΚΑΙ ΧΕΙΡΙΣΜΟΣ

Μη μετακινείτε ποτέ τη συσκευή μεταφέροντάς την από την πάνω πλευρά.

1. Βγάλτε το στεγνωτήριο από την πρίζα.
2. Βεβαιωθείτε ότι η πόρτα και το δοχείο νερού είναι κλειστά.
3. Αν ο εύκαμπτος σωλήνας συνδέεται σε σύστημα αποχέτευσης, στερεώστε τον εύκαμπο σωλήνα στην πίσω πλευρά του στεγνωτηρίου ξανά (δείτε τον Οδηγό Εγκατάστασης).

Κατανάλωση ισχύος			
Εκτός λειτουργίας (Po) - Watts		0.50	
Κατάσταση αναμονής (PI) - Watts		2.00	
Προγράμματα	Kg	kWh	Λεπτά
Βαμβακερα Eco* 	7	2.20	197
Βαμβακερα Eco 	3.5	1.32	116
Συνθετικά	4	1.19	116

* Πρόγραμμα αναφοράς για την Ετικέτα Ενεργειακής Απόδοσης, αυτό το πρόγραμμα είναι κατάλληλο για το στέγνωμα συνηθισμένων υγρών βαμβακερών ρούχων και είναι το αποτελεσματικότερο πρόγραμμα από άποψη ενεργειακής κατανάλωσης για το στέγνωμα υγρών βαμβακερών ρούχων. (Τυπική διαμόρφωση/προκαθορισμένη αρχικά).

Σύστημα Αντλίας Θερμότητας

Η αντλία θερμότητας περιέχει αέρια θερμοκηπίου που περιέχονται σε ερμητικά κλεισμένη μονάδα. Αυτή η σφραγισμένη μονάδα περιέχει 0.15 kg αερίου R134a F. GWP = 604 (1 t CO₂).

ΠΕΡΙΓΡΑΦΗ ΠΡΟΪΟΝΤΟΣ

1. Δοχείο νερού
2. Καπάκι του συμπυκνωτή
3. Κάτω φίλτρο
4. Φίλτρο πόρτας

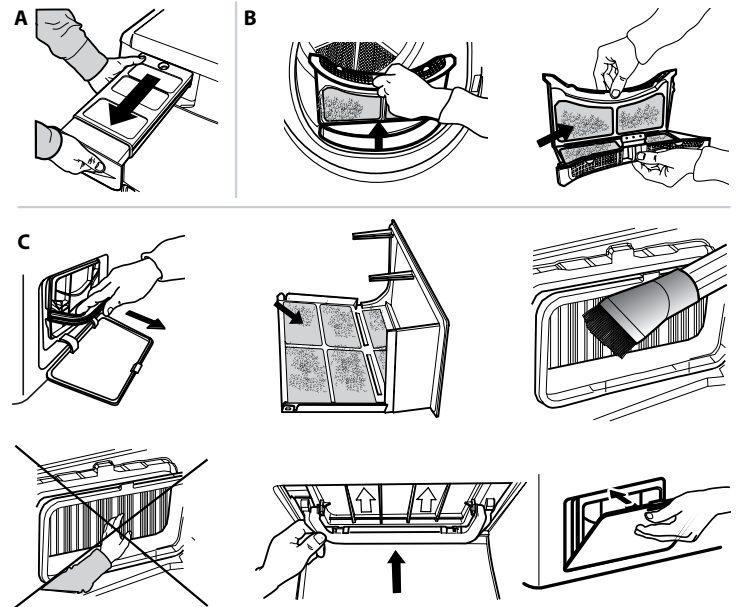
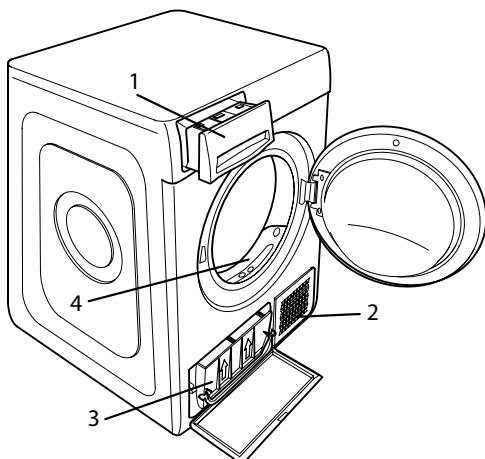

Στην περίπτωση δυσλειτουργίας, πριν έλθετε σε επαφή με την Τεχνική Εξυπηρέτηση, ελέγξτε την παρακάτω πινακίδα. Οι ανωμαλίες συνήθως είναι μικρής έκτασης και μπορούν να επιλυθούν σε λίγα λεπτά.

Ανωμαλία	Πιθανή αιτία	Επίλυση
Το στεγνωτήριο δεν ενεργοποιείται.	Ο ρευματολήπτης δεν είναι συνδεδεμένος στην πρίζα του ρεύματος.	Συνδέστε το ρευματολήπτη στην πρίζα του ρεύματος.
	Η πρίζα του ρεύματος έχει βλάβη.	Δοκιμάστε να συνδέσετε μια άλλη συσκευή στην ίδια πρίζα. Μη χρησιμοποιείτε ηλεκτρικές διατάξεις για σύνδεση στην πρίζα όπως προσαρμογείς ή επεκτάσεις.
	Υπήρξε διακοπή ηλεκτρικής τροφοδοσίας.	Περιμένετε να επανέλθει η τροφοδοσία και ενεργοποιήστε ξανά την ασφάλεια εάν είναι απαραίτητο.
Το στεγνωτήριο δεν ξεκινά.	Η πόρτα δεν έχει κλείσει καλά.	Κλείστε την πόρτα.
	Έχει επιλεγθεί καθυστέρηση για την έναρξη του κύκλου.	Σε συσκευές με αυτή τη λειτουργία: περιμένετε το τέλος της ρύθμισης καθυστέρησης ή σβήστε τη συσκευή για να την επαναφέρετε. Συμβουλευτείτε την ενότητα Επιλογές.
	Το κουμπί Έναρξη/Παύση δεν έχει πατηθεί για να ξεκινήσει το πρόγραμμα.	Πατήστε το κουμπί Έναρξη/Παύση.
Τα ρούχα είναι υγρά στο τέλος του κύκλου.	Στις συσκευές που διαθέτουν λειτουργία κλειδώματος πλήκτρων, αυτή η επιλογή έχει εισαχθεί.	Ανατρέξτε στην ενότητα Επιλογές. Εάν επιλέχθηκε το Key Lock, απενεργοποιήστε το. Η απενεργοποίηση του μηχανήματος δεν θα απενεργοποιήσει αυτήν την επιλογή.
	Μικρό φορτίο.	Το αυτόματο πρόγραμμα δεν έχει ανιχνεύσει την απαιτούμενη τελική υγρασία και το στεγνωτήριο θα ολοκληρώσει το πρόγραμμα και θα σταματήσει. Εάν συμβεί αυτό, απλώς επιλέξτε μια επιπλέον σύντομη περίοδο στεγνώματος ή επιλέξτε πολύ στεγνό (extra dry) εάν υπάρχει.
Οι χρόνοι στεγνώματος είναι πολύ μεγάλοι.	Μεγάλα φορτία ή βαριά φάσματα.	Τα επίπεδα στεγνώματος μπορούν να τροποποιηθούν στο ειδικό επιθυμητό στέγνωμα. Η επιλογή Έξτρα στέγνωμα συνιστάται για ρούχα έτοιμα να φορεθούν.
	Δεν πραγματοποιήθηκε σωστή συντήρηση.	Συμβουλευτείτε το τμήμα ΦΡΟΝΤΙΔΑ ΚΑΙ ΣΥΝΤΗΡΗΣΗ και εκτελέστε τις διαδικασίες που περιγράφονται.
	Το πρόγραμμα, η ώρα και/ή το επίπεδο στεγνώματος που έχουν επιλεγθεί δεν είναι κατάλληλα για τον τύπο ή την ποσότητα του φορτίου που είναι στο στεγνωτήριο.	Συμβουλευτείτε την ενότητα ΠΡΟΓΡΑΜΜΑΤΑ ΚΑΙ ΕΠΙΛΟΓΕΣ για να βρείτε το πρόγραμμα και τις πιο κατάλληλες επιλογές για το είδος του φορτίου.
	Τα ρούχα είναι πολύ βρεγμένα.	Εκτελέστε έναν κύκλο πλυσίματος με υψηλότερους κύκλους περιστροφής για να αφαιρέσετε όσο το δυνατόν περισσότερο νερό.
	Το στεγνωτήριο μπορεί να είναι υπερφορτωμένο.	Συμβουλευτείτε την ενότητα προγραμμάτων για να ελέγξετε το μέγιστο φορτίο για κάθε πρόγραμμα.
Το πρόγραμμα δεν έχει ολοκληρωθεί.	Θερμοκρασία δωματίου.	Ο χρόνος στεγνώματος ενδέχεται να είναι μεγαλύτερος, εάν η θερμοκρασία δωματίου είναι εκτός του εύρους 14–30 °C.
	Μπορεί να έχει συμβεί διακοπή ρεύματος.	Σε περίπτωση διακοπής του ρεύματος, πατήστε το πλήκτρο Έναρξη/Παύση για να επανεκκινήσετε τον κύκλο.

δείκτες αναμμένες ή αναβοσβήνουν

Δοχείο νερού	Το δοχείο νερού είναι γεμάτο.	Αδειάστε το δοχείο νερού. Συμβουλευτείτε την ενότητα ΦΡΟΝΤΙΔΑ ΚΑΙ ΣΥΝΤΗΡΗΣΗ.
Φίλτρο πόρτας	Ανωμαλία στη ροή αέρα που απαιτείται για τη λειτουργία της συσκευής.	Καθαρίστε το φίλτρο πόρτας και ελέγξτε ότι το καπάκι του συμπυκνωτή είναι ελεύθερο. Εάν οι εργασίες αυτές δεν εκτελούνται σωστά, μπορεί να προκληθεί βλάβη στο στεγνωτήριο. Συμβουλευτείτε την ενότητα ΦΡΟΝΤΙΔΑ ΚΑΙ ΣΥΝΤΗΡΗΣΗ.
Κάτω φίλτρο *	Το κάτω φίλτρο πρέπει να καθαριστεί.	Καθαρίστε το κάτω φίλτρο. Συμβουλευτείτε την ενότητα ΦΡΟΝΤΙΔΑ ΚΑΙ ΣΥΝΤΗΡΗΣΗ.

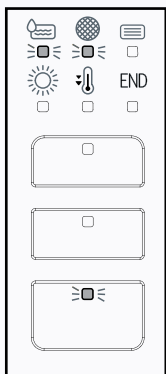

Τα LED που αναβοσβήνουν ταυτόχρονα δείχνουν μια ανωμαλία. Εκτελέστε τις διαδικασίες που περιγράφονται σε αυτή τη σελίδα. Απενεργοποιήστε το στεγνωτήριο και αποσυνδέστε το από το ηλεκτρικό δίκτυο. Ανοίξτε την πόρτα αμέσως και αφαιρέστε τα ρούχα, έτσι ώστε η θερμότητα να μπορεί να διαχυθεί. Περιμένετε περίπου μία ώρα. Επανασυνδέστε το στεγνωτήριο στο ηλεκτρικό δίκτυο, φορτώστε τα ρούχα και επανεκκινήστε τον κύκλο στεγνώματος.

Εάν το πρόβλημα παραμένει, επικοινωνήστε με την Τεχνική Εξυπηρέτηση και αναφέρετε τα γράμματα και τους αριθμούς που αναβοσβήνουν στην οθόνη, για παράδειγμα: Πρώτο και δεύτερο LED των δείκτες λυχνιών οριζόντια. Πρώτο κατακόρυφο LED των πλήκτρων επιλογής.

* Σημείωση: ορισμένα μοντέλα είναι αυτοκαθαριζόμενα. Μη εφοδιασμένα με κάτω φίλτρο, συμβουλευτείτε το τμήμα ΦΡΟΝΤΙΔΑ ΚΑΙ ΣΥΝΤΗΡΗΣΗ.

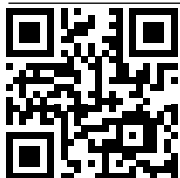

Μπορείτε να βρείτε πολιτικές, τυπική τεκμηρίωση, παραγγελία ανταλλακτικών και πρόσθετες πληροφορίες προϊόντος:

- Επισκεφθείτε τον ιστότοπο docs.indesit.eu και parts-selfservice.whirlpool.com
- Χρησιμοποιώντας τον κωδικό QR

• Εναλλακτικά, **μπορείτε να επικοινωνήσετε με την Υπηρεσία εξυπηρέτησης πελατών** (βλ. τηλεφωνικό αριθμό στο βιβλιαράκι εγγύησης). Όταν επικοινωνείτε με το Κέντρο εξυπηρέτησης πελατών, αναφέρατε τους κωδικούς που αναγράφονται στην ετικέτα αναγνώρισης προϊόντος.

