

DĖKOJAME, KAD ĮSIGIJOTE INDESIT PRODUKTĄ



Norėdami gauti daugiau pagalbos, užregistruokite savo produktą adresu [www.indesit.com/register](http://www.indesit.com/register)



**Prieš naudodami prietaisą atidžiai perskaitykite saugos instrukcijas.**  
Prieš naudojant mašiną būtina išsukti transportavimo varžtus. Išsamesnės informacijos, kaip tai padaryti, rasite montavimo vadove.

VALDYMO SKYDELIS

1. Mygtukas ON/OFF
2. START/PAUSE mygtukas ir indikacinė lemputė
3. SKALBIMO CIKLO ETAPO indikacinės lemputės
4. UŽRAKINTŲ DURELIŲ indikacinė lemputė
5. Mygtukas PARINKTYS ir indikacinės lemputės
6. UŽRAKTAS NUO VAIKŲ mygtukas ir indikacinė lemputė
7. Mygtukas DELSOS LAIKMATICIS
8. GRĘŽIMAS mygtukas
9. TEMPERATŪRA mygtukas
10. SKALBIMO PROGRAMOS PASIRINKIMO RANKENA
11. PUSH & GO mygtukas

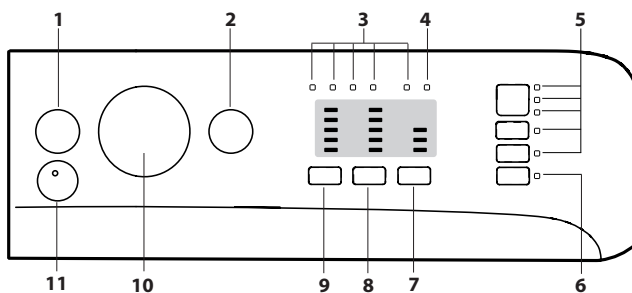

SKALBIMO CIKLŲ LENTELĖ

Skalbimo programa		Temperatūra		Maks. grežimas (sūk./min.)	Maks. apkrova (kg)	Trukmė (h : m)	Skalbikliai ir priedai		Rekomenduojamas skalbiklis		Likutinė drėgmė, % (**)	Energos suvartojimas, kWh	iš viso vandens, l	Skalbinų temperatūra, °C
		Nustatymas	Diapazonas				Skalbi-mas	Audinių minkštiklis	Milteliai	Skystis				
1	Medvilnė	30°C	☼ - 30°C	1200	3	1:40	●	○	-	✓	-	-	-	-
2	Sintetika	30°C	☼ - 30°C	1000	3	1:30	●	○	-	✓	-	-	-	-
3	Spalvoti	30°C	☼ - 30°C	1000	3	1:35	●	○	-	✓	-	-	-	-
4	Švelnūs	30°C	☼ - 30°C	600 (***)	0,5	1:10	●	○	-	✓	-	-	-	-
5	Greitas, 30 min.	30°C	☼ - 30°C	1200 (***)	3	0:30	●	○	-	✓	73	0,12	26	27
6	Medvilnė (2)	40°C	☼ - 60°C	1200	6	4:00	●	○	✓	✓	50	1,00	53	45
7	Sintetika (3)	40°C	☼ - 60°C	1200	3,5	2:55	●	○	✓	✓	40	0,8	55	43
8	Mišrūs	40°C	☼ - 40°C	1200	6	1:40	●	○	-	✓	-	-	-	-
9	Eco 40-60	40°C	40°C	1151	6	3:18	●	○	✓	✓	53	0,80	50	45
				1151	3,0	2:36	●	○	✓	✓	53	0,45	38	40
				1151	1,5	2:36	●	○	✓	✓	53	0,24	37	30
10	Balti	60°C	☼ - 90°C	1200	6	2:30	●	○	✓	✓	64	0,56	41	55
11	Greitas	20°C	☼ - 20°C	800	1,5	0:20	●	○	-	✓	-	-	-	-
12	Antklodės	30°C	☼ - 30°C	1000	1	1:40	●	○	-	✓	-	-	-	-
13	Vilna	40°C	☼ - 40°C	800	1,5	1:10	●	○	-	✓	-	-	-	-
14	20 °C	20°C	☼ - 20°C	1200	6	1:50	●	○	-	✓	64	0,16	25	22
15	Skalavimas + gręžimas	-	-	1200	6	0:55	-	○	-	-	-	-	-	-
16	Gręžimas + išleidimas *	-	-	1200	6	0:10	-	-	-	-	-	-	-	-

● Reikalingas kiekis ○ Pasirenkamas kiekis

Ekране arba instrukcijų vadove nurodoma programos trukmė prognozuojama vadovaujantis standartinėmis sąlygomis. Reali trukmė gali skirtis dėl kelių veiksnių, pvz., tiekiamo vandens temperatūros ir slėgio, aplinkos temperatūros, skalbiklio kiekio, apkrovos kiekio ir tipo, apkrovos balansavimo ir visų pasirinktų parinkčių. Trukmės, nurodomos kitoms nei „Eco 40-60“ programoms, yra tik orientacinės.

1) Eco 40-60 - bandomasis skalbimo ciklas, atitinkantis ES ekologinio projektavimo reglamentą 2019/2014. Efektyviausia programa energijos ir vandens suvartojimo skalbiant įprastai išteptus medvilninius skalbinius atžvilgiu.

Pastaba: SKALBIMO CIKLŲ LENTELĖ rodoma programos „Eco 40-60“ maksimalaus efektyvaus sukimosi vertė.

Visiems bandymų institutams:

2) Ilga medvilnės programa: nustatykite 6 programą ir 40 °C temperatūrą.

3) Ilga sintetikos programa: nustatykite 7 programą ir 40 °C temperatūrą.

\* Pasirinkus 16 ciklą ir nenaudojant gręžimo ciklo, skalbimo mašina tik išleis vandenį.

\*\* Pasibaigus programai ir išgręžus maksimaliu pasirinkamu gręžimo greičiu, pagal numatytąją programos nuostatą.

\*\*\* Ekране bus nurodytas siūlomas gręžimo greitis kaip numatytoji vertė.

PRODUKTO APRAŠAS

1. Viršus
2. Skalbiklio dozatoriaus stalčiukas
3. Valdymo skydelis
4. Rankena
5. Durelės su stiklu
6. Išleidimo siurblys (už cokolio)
7. Cokolis (nuimamas)
8. Reguliuojamas kojelės (2)

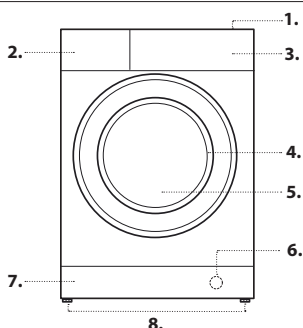

SKALBIKLIO DOZATORIAUS STALČIUKAS

1 skyrius:

Į šį skyrių nedėkite skalbiklio.

2 skyrius: skalbiklis (milteliai arba skystis)

Jei naudojamas skystas skalbiklis, tinkamam kiekiui reikia naudoti išimamą plastikinę pertvarą A (pridedama).

Jei naudojami skalbimo milteliai, įkiškite pertvarą į angą B.

3 skyrius: Priedai (audinių minkštiklis ir pan.)

Audinių minkštiklio niekada neturi būti daugiau nei ant centrinio kaiščio nurodytas „max“ (didžiausias) lygis.

! Baltiems medvilniniams drabužiams, pirminiam skalbimui ir skalbdami aukštesnėje nei 60 °C temperatūroje naudokite skalbimo miltelius.

! Laikykitės ant skalbiklio pakuotės pateiktų instrukcijų.

! Norėdami išimti stalčiuką, paspauskite svirtį C ir jį ištraukite.

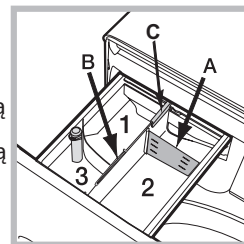

Laikykitės instrukcijų, esančių ant drabužių skalbimo etikečių simbolių. Simbolyje nurodyta reikšmė yra didžiausia rekomenduojama drabužio skalbimo temperatūra.



## Medvilnė

30 °C ciklas medvilniniams drabužiams. Tai leidžia sumažinti vandeniui šildyti naudojamos elektros suvartojimą ir užtikrina gerus skalbimo rezultatus. Tinka lengvai išteptiems drabužiams.

## Sintetika

30 °C ciklas sintetiniams drabužiams. Tai leidžia sumažinti vandeniui šildyti naudojamos elektros suvartojimą ir užtikrina gerus skalbimo rezultatus. Tinka lengvai išteptiems drabužiams.

## Spalvoti

30°C ciklas, padedantis išsaugoti spalvas, tinkamas spalvotiems medvilniniams arba sintetiniams drabužiams. Tai leidžia sumažinti vandeniui šildyti naudojamos elektros suvartojimą ir užtikrina gerus skalbimo rezultatus. Tinka lengvai išteptiems drabužiams.

## Švelnus

Tinka apatiniams drabužiams skalbti. Prieš skalbiant patariama išversti drabužius išvirkščiai. Siekdami geriausių rezultatų, apatiniams drabužiams naudokite skystą skalbiklį.

## Greitas, 30 min.

Trumpas lengvai išteptų drabužių skalbimas. Netinka vilnai, šilkui ir drabužiams, kuriuos reikia skalbti rankomis.

## Medvilnė

Tinka vidutiniškai ir sunkiai išteptiems rankšluosčiams, apatiniams, staltiesėms ir pan., pagamintiems iš patvaraus lino ir medvilnės, skalbti.

## Sintetika

specialiai sintetiniams audiniams. Jei nešvarumus pašalinti sunku, temperatūrą galima padidinti iki 60 °C, galima naudoti skalbimo miltelius.

## Mišrus

40 °C ciklas, skirtas medvilniniams ir sintetiniams drabužiams skalbti kartu. Tinka lengvai išteptiems apatiniams.

## Eco 40-60

Įprastai išteptus medvilninius drabužius, kuriuos reikia skalbti 40 °C arba 60 °C temperatūroje, skalbti tuo pačiu ciklu. Tai standartinė medvilnės skalbimo programa, kuri vandens ir elektros suvartojimo atžvilgiu yra efektyviausia.

## Balti

Sunkiai išteptiems baltiems drabužiams ir atsparioms spalvoms.

## Greitas

Šis ciklas atnaujina drabužius vos per 20 minučių.

## Antklodės

Skirta žasų pūkų pamušalo dviguboms arba vienguboms antklodėms (iki 1 kg), pagalvėlėms arba pūkinėms striukėms. Antklodės reikia dėti į būgną, užlenkus jų kraštus raštu į vidų, užimant ne daugiau nei ¾ viso būgno tūrio. Siekiant geriausių rezultatų patariama naudoti skystą skalbiklį, pilamą į skalbiklio stalčiuką.

## Vilna – Wool Care

Šios mašinos vilnos skalbimo ciklą patvirtino bendrovė The Woolmark Company kaip tinkamą skalbti vilniniams gaminiams, jeigu skalbiama pagal drabužio etiketėje nurodytas ir šios skalbimo mašinos gamintojo pateikiamas instrukcijas. Woolmark simbolis daugelyje šalių yra sertifikavimo ženklas. (M2238)

## 20 °C

Nedaug išteptiems medvilniniams drabužiams skalbti 20 °C temperatūroje.

## Skalavimas + gręžimas

Skirta skalbiniams išskalauti ir išgręžti.

## Gręžimas + išleidimas

Skirta gręžti ir išleisti vandeniui.



## SKALBIMO CIKLO ETAPO INDIKACINĖS LEMPUTĖS

Pasirinkus norimą skalbimo ciklą ir jam prasidėjus, indikacinės lemputės paeiliui įsijungia ir nurodo, kuris ciklo etapas vyksta šiuo metu.

☺ „Skalbimas“

☺ „Skalavimas“

☺ „Gręžimas“

☺ „Vandens išleidimas“

☺ „Skalbimo Ciklo Pabaiga“

## UŽRAKINTŲ DURELIŲ INDIKATORIUS

Kai ji dega, simbolis reiškia, kad drelės užblokuotos. Norėdami išvengti pažeidimų, prieš atidarydami dureles palaukite, kol simbolis užges. Norėdami atidaryti dureles, kai vyksta skalbimo ciklas, paspauskite START/PAUSE >||| mygtuką; jei indikacinė lemputė išjungta, dureles galima atidaryti.

Sumontavę prietaisą ir prieš naudodami pirmą kartą, atlikite skalbimo ciklą su skalbikliu be skalbinių, nustatydami „Automatinio valymo“ ciklą.

## KASDIENIS NAUDOJIMAS

Paruoškite skalbinius, vadovaudamiesi pasiūlymais, pateiktais skyriuje „PATARIMAI IR PASIŪLYMAI“.

### Greitas programavimas

- Įjunkite skalbimo mašiną paspausdami ON/OFF ⏻ mygtuką. Kelioms sekundėms užsidegs visos indikacinės lemputes, o tada liks degti tik pasirinkto skalbimo ciklo nustatymus atitinkanti lempute; taip pat degs indikacinė lemputė START/PAUSE >|||.

- Atidarykite dureles. Įdėkite skalbinius, neviršydami ciklų lentelėje nurodyto didžiausio apkrovos kiekio.

- Atidarykite skalbiklio dozatoriaus stalčiuką ir įpilkite skalbiklį į susijusius skyrius, kaip aprašyta skyriuje „SKALBIKLIO DOZATORIAUS STALČIUKAS“.

- Uždarykite dureles.

### CIKLO ĮJUNGIMAS

Paspauskite PUSH & GO mygtuką.

Skalbyklė užrakinis dureles (įsijungs simbolis [🔒]) ir būgnas pradės sukstis. Ruošiantis kiekvienam skalbimo ciklui drelės bus atrakinamos (išsijungs simbolis [🔓]) ir vėl užrakinamos (įsijungs simbolis [🔒]). Pasigirstantis spragtelėjimas yra drelėlių užrakinimo mechanizmo dalis. Užrakinus dureles į būgną pradės tekėti vanduo ir prasidės skalbimo ciklas.

### Įprastas programavimas

- Įjunkite skalbimo mašiną paspausdami ON/OFF ⏻ mygtuką. Kelioms sekundėms užsidegs visos indikacinės lemputes, o tada liks degti tik pasirinkto skalbimo ciklo nustatymus atitinkanti lempute; taip pat degs indikacinė lemputė START/PAUSE >|||.

- Atidarykite dureles. Įdėkite skalbinius, neviršydami skalbimo programų lentelėje nurodyto didžiausio apkrovos kiekio.

- Atidarykite skalbiklio dozatoriaus stalčiuką ir įpilkite skalbiklį į susijusius skyrius, kaip aprašyta skyriuje „SKALBIKLIO DOZATORIAUS STALČIUKAS“.

- Uždarykite dureles.

- SKALBIMO CIKLŲ rankenėlę nustatykite ties norimu ciklu.

- Keiskite temperatūrą ir (arba) gręžimą: spaudžiant mygtuką °C galima palaipsniui mažinti temperatūrą iki šalto skalbimo (20 °C). Gręžimo greitį galima palaipsniui mažinti spaudžiant mygtuką ☺, kol jis bus visiškai išjungtas (nuostata „☺“). Dar kartą nuspaudus šiuos mygtukus, atkuriamos maksimalios reikšmės.

- Pasirinkite norimas parinktis.

### CIKLO ĮJUNGIMAS

Paspauskite START/PAUSE >||| mygtuką.

Skalbyklė užrakinis dureles (įsijungs simbolis [🔒]) ir būgnas pradės sukstis. Ruošiantis kiekvienam skalbimo ciklui drelės bus atrakinamos (išsijungs simbolis [🔓]) ir vėl užrakinamos (įsijungs simbolis [🔒]). Pasigirstantis spragtelėjimas yra drelėlių užrakinimo mechanizmo dalis. Užrakinus dureles į būgną pradės tekėti vanduo ir prasidės skalbimo ciklas.

## PROGRAMOS SULAIKYMAS

Norėdami sulaukyti skalbimo programą, paspauskite mygtuką START/PAUSE >||| dar kartą; indikacinė lemputė ims mirksėti geltonai. Jei [🔒] indikacinė lemputė nešviečia, dureles galima atidaryti. Norėdami tęsti ciklą nuo pristabdymo vietos, dar kartą paspauskite START/PAUSE mygtuką >|||.

## DURELIŲ ATIDARYMAS ESANT REIKALUI

Prasidėjus ciklui, [🔒] indikacinė lemputė įsijungia ir praneša, kad drelėlių atidaryti negalima. Drelės lieka užrakinotos, kol tęsiasi skalbimo programa. Jei norite atidaryti dureles ciklui vykstant, pvz., norėdami įdėti arba išimti drabužius, nuspauskite START/PAUSE mygtuką >|||, kad ciklas būtų pristabdytas; indikacinė lemputė mirksės geltonai. Jei [🔒] indikacinė lemputė nešviečia, dureles galima atidaryti. Paspauskite mygtuką START/PAUSE >||| dar kartą, kad programa būtų tęsiama.

## VYKSTANČIOS SKALBIMO PROGRAMOS

### PAKEITIMAS

Norėdami pakeisti skalbimo programą jai vykstant, sulaukykite skalbimo mašiną mygtuku START/PAUSE >||| (atitinkama indikacinė lemputė ims mirksėti geltonai), tada pasirinkite norimą programą ir dar kartą paspauskite mygtuką START/PAUSE >|||.

! Norėdami atsaukti jau veikiančią programą, paspauskite ir laikykite mygtuką ON/OFF ⏻. Programa bus sustabdyta ir mašina išsijungs.

## PROGRAMOS PABAIGA



Pasibaigus ciklui įsijiebs indikatorius lemputė ☑; kai indikacinė lemputė [🔒] išsijungia, dureles galima atidaryti. Atidarykite dureles ir išjunkite skalbyklę. Jei nepaspausite ON/OFF mygtuko ⏻, skalbimo mašina automatiškai išsijungs maždaug po 10 minučių. Užsukite vandens čiaupą, atidarykite dureles ir ištuštinkite skalbimo mašiną. Palikite dureles praviras, kad būgnas išdžiūtų.

## PARINKTYS

- Jei pasirinkta parinktis nėra suderinama su nustatyta skalbimo programa, mirksės indikatorius lemputė ir parinktis neįsijungs.
- Jei pasirinkta parinktis nėra suderinama su kita anksčiau pasirinkta parinktimi, indikatorius lemputė mirksės, ir bus įjungta tik paskutinė parinktis, įsijungs indikacinė lemputė, atitinkanti įjungtą parinktį.

## Dėmių šalinimas

Si parinktis leidžia pasirinkti išpurvinimo tipą, norint optimaliai pritaikyti ciklą dėmėms šalinti. Galima pasirinkti šiuos išpurvinimo tipus:



-  **Maistas:** pavyzdžiui, maisto ir gėrimų dėmės.
-  **Darbinis:** pavyzdžiui, tepalo ir rašalo dėmės.
-  **Lauko:** pavyzdžiui, purvo ir žolės dėmės.

! Skalavimo ciklo trukmė skiriasi priklausomai nuo pasirinkto išpurvinimo tipo.

## Papildomas skalavimas

Pasirinkus šią parinktį padidinamas skalavimo efektyvumas ir užtikrinamas optimalus ploviklio pašalinimas. Ypač naudinga naudoti jautrios odos atveju.

## Lengvas lyginimas

Pasirinkus šią funkciją bus modifikuoti skalavimo ir gręžimo ciklai, kad būtų sumažintas įlinkių susiformavimas. Baigiantis skalavimo ciklui mašinos būgnas pradės sukėti lėtai; pradės mirksėti LENGVO LYGINIMO ir START/PAUSE  indikacinė lemputė, o etapo lemputė  degs nuolat. Norėdami baigti ciklą paspauskite START/PAUSE  arba LENGVO LYGINIMO mygtuką.

## Delsos laikmatis

Norėdami nustatyti pasirinkto ciklo paleidimo delką, kelis kartus paspauskite atitinkamą mygtuką, kol bus pasiektas norimas delsos laikotarpis (3h, 6h, 9h.). Mygtuką paspaudus ketvirtą kartą parinktis išjungiamas. Paspaudus START/PAUSE  mygtuką, delsos laiką galima tik trumpinti iki tol, kol paleidžiamas nustatytas ciklas.

## Temperatūra

Kiekviena programa turi iš anksto nustatytą temperatūrą. Norėdami pakeisti temperatūrą, paspauskite mygtuką .





## Gręžimas

Kiekviena programa turi iš anksto nustatytą gręžimo greitį. Norėdami pakeisti gręžimo greitį, paspauskite mygtuką .



## **PUSH & GO**

Norint įjungti paleidimo PUSH & GO ciklą, paspauskite ir 2 sekundes palaikykite mygtuką. Užsidegusi indikacinė lemputė rodo, kad ciklas prasidėjo. Šis skalavimo ciklas puikiai tinka sintetinėms medžiagoms, nes skalbia 30 °C temperatūroje, o didžiausias gręžimo greitis yra 1,000 sūk./min. Didžiausia apkrova - 3 kg (ciklo trukmė - 45 min.).

*Kaip tai veikia?*

1. Įdėkite skalbinius (medvilninius ir (arba) sintetinius drabužius) ir uždarykite dureles.
2. Įpilkite skalbiklio ir priedų.
3. Paleiskite ciklą paspaudę ir 2 sekundes laikydami skalavimo PUSH & GO mygtuką. Susijusi indikacinė lemputė užsidegs ir durelės užsirakins (užsidegs  simbolis).
4. Pastaba. Skalavimo ciklo paleidimas skalavimo PUSH & GO mygtuku įjungia automatinį nekeičiamą ciklą, rekomenduojamą medvilninėms ir sintetinėms medžiagoms. Šis ciklas neleidžia nustatyti jokių papildomų parinkčių.
5. Norėdami atidaryti dureles keičiant automatiniam ciklui, paspauskite START/PAUSE  mygtuką, jei užrakintų durelių simbolis išsijungia, dureles galima atidaryti. Paspauskite START/PAUSE  mygtuką dar kartą, norėdami tęsti ciklą nuo pristabdymo vietos.
6. Programai pasibaigus įsijiebs  indikacinė lemputė.

## **UŽRAKTAS NUO VAIKŲ**

Norėdami įjungti valdymo skydelio užraktą, paspauskite ir maždaug 2 sekundes laikykite nuspaustą mygtuką. Įsijiebs simbolis  praneša, kad valdymo skydelis užrakintas. Tai neleidžia netyčia pakeisti skalavimo ciklą (išskyrus ON/OFF  mygtukui), ypač tada, jei namuose yra vaikų. Norėdami išjungti valdymo skydelio užraktą, paspauskite ir maždaug 2 sekundes laikykite nuspaustą mygtuką.

## **PATARIMAI IR PASIŪLYMAI**

### **Pagal ką galima surūšiuoti skalbinius**

Medžiagos tipas (medvilnė, mišrus pluoštas, sintetika, vilna, rankomis skalbiami drabužiai). Spalva (atskirite spalvotus drabužius nuo baltų, naujus spalvotus drabužius skalbkite atskirai). Apatiniai drabužiai (mažus drabužius, pvz., nailonines kojines, ir drabužius su kabliukais, pvz., liemenėles, įdėkite į medžiaginį maišelį).

### **Ištuštinkite kišenes**

Monetos, žiebtuvėliai ir panašūs daiktai gali pažeisti skalavimo mašiną ir būgną. Patikrinkite visas sagas.

**Laikykites dozavimo / priedų naudojimo rekomendacijų** Taip bus optimizuotas skalavimo rezultatas, ant skalbinių neliks dirginančių skalbiklio pertekliaus nuosėdų, taip pat sutaupysite pinigų, nenaudodami per didelio kiekio skalbiklio.

### **Naudokite žemesnę temperatūrą ir ilgesnę trukmę**

Energijos vartojimo požiūriu paprastai efektyviausias yra tos programos, kurios veikia žemesnėje temperatūroje ir ilgesnį laiką.

### **Atsivirkite į apkrovos dydį**

Kad taupytumėte vandenį ir energiją, į skalavimo mašiną dėkite tiek, kiek nurodyta skalavimo ciklą lentelėje.

## **Triukšmas ir likusios drėgmės kiekis**

Šiems veiksniams įtakos turi sukimosi greitis: kuo didesnis sukimosi greitis sukimosi etape, tuo didesnis triukšmas ir mažesnis likusios drėgmės kiekis.

## **VALYMAS IR PRIEŽIŪRA**

*Prieš atlikdami valymą ir priežiūrą, išjunkite skalbyklę ir atjunkite nuo elektros tinklo. Skalavimo mašinos valyti nenaudokite degių skysčių. Skalbyklę valykite reguliariai (bent 4 kartus per metus).*

### **Vandens ir elektros tiekimo atjungimas**



Po kiekvieno skalavimo užsukite vandens čiaupą. Tai sumažins skalavimo mašinoje esančios hidraulinės sistemos dėvėjimąsi ir padės išvengti nuotėkių. Atjunkite mašiną nuo elektros tinklo, kai valote ir atliekate visus priežiūros darbus.

### **Skalavimo mašinos valymas**

Prietaiso išorines dalis ir guminius komponentus galima valyti švelnia šluoste, išmirkyta drungname muiluotame vandenyje. Nenaudokite tirpiklių ir abrazyvinių medžiagų.

Skalavimo mašina turi vidinėms dalims skirtą „Automatinio valymo“ ciklą, jį reikia paleisti būgnui esant tuščiam.

Norint optimizuoti šį ciklą, galima naudoti skalbiklį (10 % kiekio, nurodyto lengvai ištepitiems drabužiams) arba specialius priedus skalavimo mašinai valyti. Rekomenduojame paleisti valymo programą kas 40 skalavimo programų.

Norėdami paleisti ciklą, vienu metu spauskite mygtukus  ir .

maždaug 5 sekundes.

Programa prasidės automatiškai ir veiks maždaug 70 minučių. Norėdami sustabdyti programą, paspauskite mygtuką START/PAUSE .

### **Skalbiklio dozatoriaus stalčiuo valymas**

Plaukite po tekančiu vandeniu; šią procedūrą reikia kartoti dažnai.

### **Durelių ir būgno priežiūra**

Dureles su stiklu visada palikite praviras, kad išvengtumėte nemalonių kvapų susidarymo.

### **Siurblio valymas**

Skalavimo mašinoje sumontuotas automatiškai išsivalantis siurblys, kuriam priežiūra nereikalinga. Maži daiktai (pvz., monetos arba sagos) kartais įkrenta į apsauginę pirminę kamerą, esančią ties siurblio pagrindu.

! Įsitinkinkite, kad ciklas baigėsi, ir atjunkite prietaisą nuo elektros tinklo.

Norėdami pasiekti pirminę kamerą, atlikite toliau nurodytus veiksmus.

1. Nuimkite mašinos priekyje esantį dengiantį skydelį - pirmiausia paspauskite jo centrą, tada nuimkite stumdami abi puses žemyn.
2. Atlaisvinkite išleidimo siurblio dangtį, pasukdami jį prieš laikrodžio rodyklę: gali ištekti šiek tiek vandens (taip ir turi būti).
3. Kruopščiai išvalykite vidų.
4. Vėl užsukite dangtį.
5. Vėl uždėkite skydelį; prieš prispausdami skydelį ant prietaiso, įsitinkinkite, kad kabliukai įsistatė į vietą.

### **Vandens įleidimo žarnos tikrinimas**

Vandens įleidimo žarną tikrinkite bent kartą per metus. Jei ji įskilusi arba sulūžusi, ją būtina pakeisti: veikiant skalavimo programai aukštas vandens slėgis gali staiga suskaldyti žarną.

! Niekada nenaudokite jau naudotų žarnų.

## **APKROVOS BALANSAVIMO SISTEMA**

Norint išvengti per didelių virpesių ir tolygiai paskirstyti apkrovą, prieš kiekvieną gręžimo ciklą būgnas nuolat sukasi šiek tiek greičiau nei įprastai, kai skalbiama. Jei po kelių bandymų apkrova nėra tinkamai subalansuota, skalbyklė sukasi sumažintu gręžimo greičiu. Jei apkrova ypač nesubalansuota, skalavimo mašina vietoj gręžimo atlieka paskirstymo procesą. Siekiant geriau paskirstyti ir subalansuoti apkrovą, rekomenduotina vienu metu skalbti didelius ir mažus drabužius.

## **PRIEDAI**

*Kreipkitės į mūsų techninės pagalbos tarnybą, jei norite išsiaiškinti, ar šie priedai prerinami šiam skalavimo mašinos modeliui.*

### **Uždėjimo komplektas**





Su šiuo priedu galite pritvirtinti būgninę džiovyklę ant viršutinės skalavimo mašinos dalies, norėdami sutaupyti vietos ir palengvinti būgninės džiovyklės pripildymą ir ištuštinimą.

## **TRANSPORTAVIMAS IR NEŠIMAS**

*Nekelkite skalavimo mašinos, laikydami už viršutinės dalies.*

Atjunkite prietaisą nuo elektros tinklo ir užsukite vandens čiaupą. Patikrinkite, ar durelės ir skalbiklio dozatoriaus stalčiuos sandariai uždaryti. Atjunkite pripildymo žarną nuo vandens čiaupo, tada atjunkite išleidimo žarną. Pašalinkite visą žarnose likusį vandenį ir pritvirtinkite jas, kad transportuojant nebūtų pažeistos. Vėl įstatykite transportavimo varžtus. Atvirkštine tvarka pakartokite transportavimo varžtų nuėmimo procedūrą, aprašytą „Sveikatos ir saugos bei montavimo vadovuose“.

Skalbimo mašina kartais gali neveikti. Prieš kreipdamiesi į techninės pagalbos tarnybą įsitinkinkite, kad problema nėra lengvai išsprendžiama naudojant šį sąrašą.

Anomalijos	Galimos priežastys / sprendimas
<b>Skalbyklė neįsijungia.</b>	<p>Prietaisas nėra prijungtas prie elektros lizdo arba nėra tinkamo kontakto.</p> <p>Name nėra elektros.</p>
<b>Skalbimo ciklas neprasideda.</b>	<p>Skalbimo mašinos durelės nėra tinkamai uždarytos.</p> <p>Nepaspaustas mygtukas ON/OFF .</p> <p>Nepaspaustas mygtukas START/PAUSE .</p> <p>Neatsuktas vandens čiaupas.</p> <p>Nustatytas atidėtas paleidimo laikas.</p>
<b>Mašina nepripildoma vandens arba pirmojo skalbimo ciklo etapo indikacinė lemputė greitai mirksi.</b>	<p>Vandens įleidimo žarna nėra prijungta prie čiaupo.</p> <p>Žarna sulenкта.</p> <p>Neatsuktas vandens čiaupas.</p> <p>Namui netiekiamas vanduo.</p> <p>Slėgis per mažas.</p> <p>Nepaspaustas mygtukas START/PAUSE .</p>
<b>Skalbyklė be perstojo prisipildo vandens ir jį išleidžia.</b>	<p>Išleidimo žarna nėra pritvirtinta 65-100 cm atstumu nuo grindų.</p> <p>Laisvasis žarnos galas panardintas vandenyje.</p> <p>Sieninėje išleidimo sistemoje nėra alsuoklio vamzdžio.</p> <p>Jei problema išlieka net po šių patikrų, užsukite vandens čiaupą, išjunkite prietaisą ir kreipkitės į techninės pagalbos tarnybą. Jei gyvenate viename iš viršutinių pastato aukštų, gali kilti problemų, susijusių su atgaliniu tekėjimu nuo sifono, dėl kurio skalbyklė be perstojo prisipildo vandens ir jį išleidžia. Parduotuvėse galima įsigyti specialių nuo tekėjimo nuo sifono apsaugančių vožtuvų, padedančių išvengti šio nepatogumo.</p>
<b>Skalbyklė neišleidžia vandens arba negręžia.</b>	<p>Į ciklą neįeina vandens išleidimas: veikiant tam tikriems ciklams jį reikia paleisti rankiniu būdu.</p> <p>Išleidimo žarna sulenкта.</p> <p>Įjungta parinktis : norėdami baigti plovimo ciklą paspauskite START/PAUSE  mygtuką.</p> <p>Išleidimo kanalas užsikimšęs.</p>
<b>Veikiant gręžimo ciklui skalbyklė labai vibruoja.</b>	<p>Montuojant būgnas nebuvo tinkamai atrakintas.</p> <p>Skalbimo mašina nėra lygi.</p> <p>Skalbimo mašina įsprausta tarp spintelių ir sienos.</p>
<b>Skalbimo mašina nesandari.</b>	<p>Vandens įleidimo žarna nėra tinkamai prisukta.</p> <p>Užkimštas skalbiklio dozatoriaus stalčiukas.</p> <p>Išleidimo žarna nėra tinkamai pritvirtinta.</p>
<b>Įsižiebia „Parinktys“, o START/PAUSE indikacinė lemputė degs tol, kol veiks vienas iš plovimo ciklų ir ištiesai degs UŽRAKINTŲ DURELIŲ indikatorius.</b>	<p>Išjunkite skalbyklę ir atjunkite nuo elektros tinklo, palaukite maždaug 1 minutę, tada vėl ją įjunkite. Jei problema išlieka, kreipkitės į techninės pagalbos tarnybą.</p>
<b>Per daug putų.</b>	<p>Skalbiklis nėra tinkamas skalbti skalbimo mašinomis (jis turi būti pažymėtas „naudoti skalbimo mašinoje“, „skalbti rankomis ir skalbimo mašina“ arba panašiai).</p> <p>Naudojama per daug skalbiklio.</p>
<b>Neveikia skalbimo PUSH &amp; GO funkcija.</b>	<p>Įjungus skalbimo mašiną buvo įjungtas kitas valdiklis nei skalbimo PUSH &amp; GO.</p>



Informaciją apie įmonės politiką, standartinę dokumentaciją, informaciją apie atsarginių dalių užsakymą ir papildomą informaciją galite rasti atlikdami toliau nurodytus veiksmus:

- Apsilankydami mūsų tinklalapyje [docs.indesit.eu](https://docs.indesit.eu) ir [parts-selfservice.indesit.com](https://parts-selfservice.indesit.com)
- Naudodami QR kodą
- Taip pat galite kreiptis į mūsų garantinės priežiūros tarnybą (telefono numeris nurodytas garantijos lankstinuke). Susisiekę su garantinės priežiūros tarnyba pateikite kodus, esančius jūsų produkto identifikavimo lentelėje.
- Jei naudotojui reikia informacijos apie taisymą ir priežiūrą, jis gali apsilankyti svetainėje [www.indesit.com](https://www.indesit.com)

Informaciją apie modelį galite gauti nuskaityę QR kodą, nurodytą energijos informacijos etiketėje. Etiketėje taip pat nurodomas modelio identifikatorius, pagal kurį galima teikti užklausas registravimo portale <https://eprel.ec.europa.eu>

