

БЛАГОДАРИМ ВИ, ЧЕ ЗАКУПИХТЕ ПРОДУКТ НА INDESIT.

За по-качествено обслужване регистрирайте уреда на www.indesit.com/register



Преди да използвате електроуреда, трябва да се отстранят транспортните болтове. За подробни инструкции как да направите това вижте указанията за безопасност и монтаж.



Този символ ви напомня да прочетете това ръководство с инструкции.

ПАНЕЛ ЗА УПРАВЛЕНИЕ

1. Бутон ON/OFF
2. Бутон START/PAUSE и светлинен индикатор
3. Бутон ТЕМПЕРАТУРА
4. ДИСПЛЕЙ
5. Бутон ОПЦИИ
6. Бутон САМО СУШЕНЕ
7. Бутон СУШЕНЕ
8. Бутон ОТЛОЖЕН СТАРТ
9. Бутон ЦЕНТРОФУГА
10. СЕЛЕКТОР НА ПРОГРАМИ
11. Бутон PUSH & GO



ТАБЛИЦА НА ЦИКЛИТЕ НА ПРАНЕ

Програма за пране		Температура		Макс. обороти на центрофугата (об./мин)	Макс. капацитет за пране (кг)	Продължителност (ч.м)	Сушене	Макс. капацитет за сушене (кг)	Пране	Омекотител за тъкани	Препоръчителен препарат		Остатъчна влажност % (****)	Разход на енергия kWh	Общо вода l	Температура на пране °C
		Настройване	Обхват						2	3	Прахообразен	Течен				
1	Памук (2)	40 °C	☼ - 60 °C	1400	8.0	3:55	●	6.0	●	○	✓	✓	49	1.40	105	45
2	Синтетични тъкани (3)	40 °C	☼ - 60 °C	1200	4.0	2:55	●	4.0	●	○	✓	✓	35	0.80	55	43
3	Смесени	40 °C	☼ - 40 °C	1000	8.0	**	●	6.0	●	○	-	✓	-	-	-	-
4	Есо 40-60 (1) (Пране)	40 °C	40 °C	1351	8.0	3:38	●	6.0	●	○	✓	✓	53	0.73	56	34
				1351	4.0	2:48	●		●	○	✓	✓	53	0.55	53	34
				1351	2.0	2:25	●		●	○	✓	✓	53	0.35	35	23
5	Бели	60 °C	☼ - 90 °C	1400	8.0	2:45	●	6.0	●	○	✓	✓	49	0.90	90	55
6	Деликатни тъкани	30 °C	☼ - 30 °C	600 (****)	1.0	**	●	1.0	●	○	-	✓	-	-	-	-
7	Цветни	40 °C	☼ - 40 °C	1400	8.0	**	●	6.0	●	○	-	✓	-	-	-	-
8	Тъмни	30 °C	☼ - 30 °C	800	5.0	**	●	5.0	●	○	-	✓	-	-	-	-
9	Против миризми	40 °C	☼ - 40 °C	1000	3.5	**	●	3.5	●	○	✓	✓	-	-	-	-
10	20° C	20 °C	☼ - 20 °C	1400	8.0	1:50	●	6.0	●	○	-	✓	49	0.16	90	22
11	Вълна	40 °C	☼ - 40 °C	800	2.0	**	●	2.0	●	○	-	✓	-	-	-	-
12	Бързо 30 минути	30 °C	☼ - 30 °C	1200 (****)	4.5	0:30	-	-	●	○	-	✓	71	0.20	45	27
13	Пране и сушене 45 мин	30 °C	30 °C	1400	1.0	**	●	1.0	●	○	-	✓	-	-	-	-
14	Освежаване	-	-	-	-	**	●	1.5	-	-	-	-	-	-	-	-
15	Изплакване + центрофуга	-	-	1400	8.0	**	●	6.0	-	○	-	-	-	-	-	-
16	Центрофуга + зпомпване на водата *	-	-	1400	8.0	**	●	6.0	-	-	-	-	-	-	-	-

● Задължително дозирание ○ Дозирание по избор

4	Есо 40-60 (4) (Пране и Сушене)	40 °C	40 °C	1351	6.0	9:20	●	6.0	●	○	✓	✓	0	3,80	75	33
				1351	3.0	5:10	●	3.0	●	○	✓	✓	0	1,98	47	32

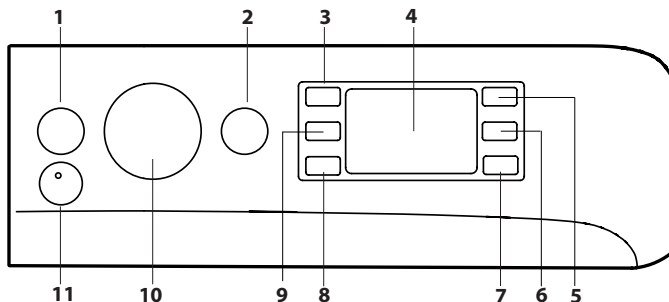
Продължителността на програмата, която се изписва на дисплея или която е посочена в ръководството за употреба, е изчислена на базата на стандартни условия на работа. Действителната продължителност може да варира в зависимост от няколко фактора: температура и налягане на подаваната вода, температура на помещението, количество препарат, количество и тип дрехи, балансиране на зареждането и други избрани допълнителни опции. Стойностите, дадени за програми, различни от програмата Есо 40-60, са само ориентировъчни.

1) Есо 40-60 (Пране) – Тестов цикъл на пране в съответствие с регламента на ЕС за екодизайн 2019/2014. Най-ефективната програма от гледна точка на разход на вода и електроенергия за пране на нормално замърсени памучни дрехи.

Забележка: показаните на дисплея стойности на скоростта на центрофугиране може леко да се различават от стойностите, посочени в таблицата.

4) Есо 40-60 (Пране и Сушене) – Тестов цикъл на Пране и Сушене в съответствие с регламента на ЕС за екодизайн 2019/2014. За достъп до цикъла „пране и сушене“ изберете програмата за пране „Есо 40-60“ и задайте нивото на опцията „☼“ на „☼“. Най-ефективната програма от гледна точка на разход на вода и електроенергия за пране и сушене на нормално замърсени памучни дрехи. В края на цикъла дрехите могат веднага да бъдат прибрани в гардероба.

ОПИСАНИЕ НА ПРОДУКТА

1. Горна повърхност
2. Отделение за перилен препарат
3. Панел за управление
4. Дръжка
5. Врата с люк
6. Помпа за източване (зад основата)
7. Основа (подвижна)
8. Регулируеми крака (2)

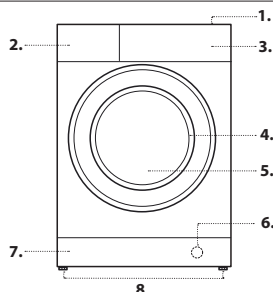

За всички тествачи органи:

2) Дълъг цикъл за памук: настройване на програмата 1 на температура 40° C.

3) Дълъг цикъл за синтетика: настройване на цикъл 2 на температура 40° C.

* Ако изберете програма 16 и изключите центрофугата, машината само ще изпомпва водата.

** Продължителността на програмата може да се следи от дисплея.

*** След края на програмата и центрофуга с максимална скорост в настройките на програмата по подразбиране.

**** Дисплеят ще покаже предложената скорост на центрофугиране като стойност по подразбиране..

ОТДЕЛЕНИЕ ЗА ПЕРИЛЕН ПРЕПАРАТ

Отделение 1:

Не сипвайте перилен препарат в отделение 1. Перилният препарат трябва да бъде сипван само в отделение 2.

Отделение 2: Перилен препарат (прахообразен или течен)

Ако се използва течен препарат, трябва да се слага сваляемият пластмасов разделител **A** (доставен с продукта) за по-правилно дозирание. Ако се използва препарат на прах, разделителят трябва да се постави в отвор **B**.

Отделение 3: Добавки (омекотител за дрехи и др.)

Омекотителят за дрехи никога не трябва да превишава максималното ниво, посочено на централната преграда.

! Използвайте прах за пране за белите памучни дрехи, за предварително пране и за пране при температура над 60° C.

! Следвайте инструкциите на опаковката на препарата.

! За да извадите отделениято, натиснете лостчето **C** и издърпайте отделениято навън.

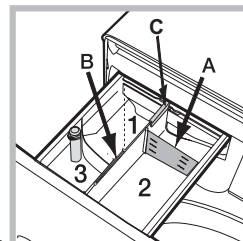

ПРОГРАМИ ЗА ПРАНЕ

Следвайте инструкциите и символите за почистване върху етикетите на дрехите. Стойността, посочена на символа, е максималната препоръчителна температура за пране на дрехата.



Памук: За пране на нормално до силно замърсени кърпи, бельо, покривки за маси и др. от устойчив лен и памук.

Синтетични тъкани: конкретно за синтетични дрехи. Ако замърсяването е трудно за премахване, температурата може да бъде увеличена до 60° и може да се използва и препарат на прах.

Смесени: за пране на слабо до нормално замърсени устойчиви дрехи от памук, лен, синтетика и смесени влакна.

Еко 40–60: за пране на умерено замърсени памучни дрехи, подлежащи на пране при 40° С или 60° С заедно в един цикъл. Това е стандартната програма за памук и най-ефективната от гледна точка на разход на вода и електроенергия.

Бели: За пране на силно замърсени дрехи от устойчив лен и памук.

Деликатни тъкани: използвайте програма 6 за пране на много деликатни тъкани. Препоръчително е да обръщате дрехите наопаки, преди да ги перете. За най-добри резултати използвайте течен препарат за пране на деликатни тъкани. Когато изберете изключително базирана на време функция за сушене, се извършва цикъл на сушене в края на цикъла на пране, който е особено деликатен благодарение на леко обработване и подходящ контрол на температурата на водната струя.

Препоръчителните продължителности са:

1 кг синтетични дрехи → 150 мин

1 кг синтетични и памучни дрехи → 180 мин

1 кг памучни дрехи → 180 мин

Степента на изсушаване зависи от размера на зареждането и състава на тъканите.

Цветни: за пране на цветни памучни дрехи. Тази програма е оптимизирана да поддържа цветовете ярки дори след многократно пране.

Тъмни: използвайте програма 8 за пране на дрехи с тъмни цветове. Тази програма е създадена, за да запази тъмни цветове от избледняване.

Препоръчваме да използвате течен препарат за най-добри резултати при пране на дрехи с тъмен цвят.

Когато изберете функцията за сушене, в края на цикъла на пране машината автоматично ще извърши цикъл на деликатно изсушаване, който запазва цветовете на дрехите. На дисплея ще се показва нивото „СЪ“. Макс. зареждане: 5 кг.

Против миризми: използвайте програма 9 за пране на дрехи с неприятни миризми (напр. цигарен дим, пот, пържени храни). Програмата е предназначена да премахва неприятните миризми, като същевременно запазва тъканите на дрехите. Синтетичните тъкан или смесените зареждания трябва да се перат при 40°.

20° С: за пране на слабо замърсени памучни дрехи при температура 20° С.

Вълна – Грижа за вълната:

Цикълът за пране на вълнени тъкани е одобрен от The Woolmark Company за пране на облекла от вълна, за които е допустимо машинно пране, в случай че те се перат според инструкциите на етикета, както и според тези на производителя на пералната машина. Символът на Woolmark е сертифицирана марка в много държави. M2227.



Бързо 30 минути: тази програма е предназначена за пране на слабо замърсени дрехи при 30° (с изключение на вълна и коприна) с максимално зареждане от 4.5 кг за кратко време: тя продължава само 30 минути и дава възможност за пестене на време и енергия.

Пране и сушене 45 мин: изберете програма 13 за пране и сушене на слабо замърсени дрехи (памучни и синтетични) за кратко време. Този цикъл може да се използва за пране и сушене на пране до 1 кг само за 45 минути. За постигане на оптимални резултати използвайте течен перилен препарат и третирайте предварително ръкави, яки и петна.

Освежаване: идеален цикъл за освежаване на дрехите и премахване на неприятните миризми, по-конкретно цигарен дим, от памучни и синтетични дрехи за 30 минути (макс. 1.5 кг) без фазата на пране.

Изплакване + центрофуга: предназначена за изплакване и центрофуга.

Центрофуга + зпомпване на водата: предназначени за центрофугиране и източване на водата.

ДИСПЛЕЙ

Дисплеят се използва при избор на програма на машината и показва много полезна информация.

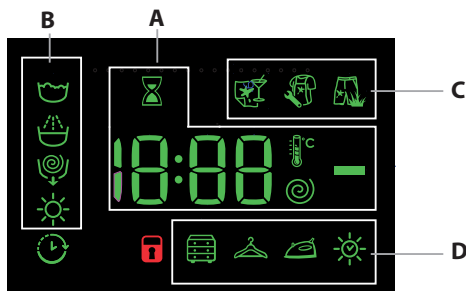

Продължителността на програмата и оставащото време до края се виждат в раздел **A**; ако е избрана опцията Отложен Старт, се появява обратно отброяване до началото на избраната програма за пране.

Натискането на съответния бутон **В** ви позволява да видите максималните стойности на скоростта на центрофугиране, температура и време за сушене на машината по време на избраната програма или последно избраните стойности (ако те са съвместими с избраната програма).

Иконата на пясъчен часовник примигва, докато машината обработва данните въз основа на избрания цикъл. След максимум 10 минути иконата започва да свети постоянно и се показва крайното оставащо време. Иконата на пясъчен часовник ще изгасне приблизително 1 минута, след като се покаже крайното оставащо време.

„Фазите на изпиране“, свързани с избрания цикъл, и „фазата на изпиране“ на текущия цикъл се показват в сектор **В**:



Пране



Изплакване



Центрофуга/изпомпване на водата



Сушене

Когато символът свети, това означава, че зададената стойност за „Отложен старт“ се показва на дисплея.

В сектор **С** има три нива според опциите за изпиране.

Сектор **Д** включва иконите, свързани с трите различни нива на сушене, както и иконата , която светва, когато бъде избрана опция за изсушаване за време.

ИНДИКАТОР ЗА ЗАКЛЮЧЕНА ВРАТА

Когато свети, символът показва, че врата е заключена. За да предотвратите евентуална повреда, изчакайте, докато символът изгасне, преди да отворите вратата.

За да отворите вратата, докато пералнята работи, натиснете бутона START/PAUSE ако символът е изгаснал, отворете вратата.

ПЪРВА УПОТРЕБА

След монтиране на уреда и преди първата употреба пуснете един цикъл за пране с перилен препарат и без дрехи, като изберете програмата „Автоматично почистване“.

ЕЖЕДНЕВНА УПОТРЕБА

Подгответе прането, като следвате предложенията от раздела „СЪВЕТИ И ПРЕДЛОЖЕНИЯ“.

Бързо програмиране

Натиснете бутона ON/OFF ; индикаторът за START/PAUSE ще примигва бавно в зелено.

- Отворете вратата. Заредете дрехите, като внимавате да не надвишите максималното количество, посочено в таблицата с циклите.

- Издърпайте отделението за перилен препарат и поставете препарата в подходящите отделения, както е описано в раздел „ОТДЕЛЕНИЕ ЗА ПЕРИЛЕН ПРЕПАРАТ“.

- Затворете вратата.

СТАРТИРАНЕ НА ЦИКЪЛ

Натиснете бутона PUSH & GO.

Вратата на машината ще се заключи (символът свети) и барабанът ще започне да се върти; вратата ще се отключи (символът загасва) и след което ще се заключи отново (символът свети) като фаза от подготовка за всеки цикъл на пране. Шумът „Щракане“ е част от механизма за заключване на вратата. След като вратата се заключи, водата ще влезе в барабана и ще започне фазата на изпиране.

Традиционно програмиране

Натиснете бутона ON/OFF ; индикаторът за START/PAUSE ще примигва бавно в зелено.

- Отворете вратата. Заредете дрехите, като внимавате да не надвишите максималното количество, посочено в таблицата с циклите на пране.

- Издърпайте отделението за перилен препарат и поставете препарата в подходящите отделения, както е описано в раздел „ОТДЕЛЕНИЕ ЗА ПЕРИЛЕН ПРЕПАРАТ“.

- Затворете вратата.

- Използвайте селектора за ЦИКЪЛ НА ПРАНЕ, за да изберете желаните цикъл на пране: той ще бъде свързан с конкретна температура и скорост на центрофугиране, които могат да бъдат променяни. Продължителността на цикъла ще се показва на дисплея.

- Ако промените температурата и/или скоростта на центрофугата, машината автоматично показва максималните стойности за температура и скорост на центрофугиране, зададени за избрания цикъл, или последните зададени настройки, ако са съвместими с избрания цикъл. С натискането на бутона се понижава постепенно температурата до настройката за студено пране „ИЗКЛ.“. Натискането на бутона постепенно намалява скоростта на центрофугиране, докато не я изключи напълно (настройка „ИЗКЛ.“). Натискането на тези бутони отново възстановява максималните стойности.

- Изберете желаните опции.

СТАРТИРАНЕ НА ЦИКЪЛ

Натиснете бутона START/PAUSE .

Вратата на машината ще се заключи (символът свети) и барабанът ще започне да се върти; вратата ще се отключи (символът загасва) и след което ще се заключи отново (символът свети) като фаза от подготовка за всеки цикъл на пране. Шумът „Щракане“ е част от механизма за заключване на вратата. След като вратата се заключи, водата ще влезе в барабана и ще започне фазата на изпиране.

СПИРАНЕ НА ДАДЕН ЦИКЪЛ НА ПАУЗА

За да спрете на пауза цикъла на пране, натиснете отново бутона START/PAUSE ; светлинният индикатор ще започне да мига в кехлибарен цвят. Ако символът не свети, можете да отворите вратата. За да стартирате програмата повторно след пауза, натиснете отново бутона START/PAUSE .

ОТВАРЯНЕ НА ВРАТАТА ПРИ НЕОБХОДИМОСТ



След стартиране на програмата символът светва, за да покаже, че вратата не може да се отвори. Вратата остава заключена през цялото времетраене на цикъла. За да отворите вратата, докато машината работи, например за да добавите или извадите дрехи, натиснете бутона START/PAUSE , за да спрете програмата на пауза; светлинният индикатор ще започне да мига в кехлибарен цвят. Ако символът не свети, можете да отворите вратата. Натиснете бутона START/PAUSE , за да продължите прането.

ПРОМЯНА НА СТАРТИРАЛ ЦИКЪЛ НА ПРАНЕ

За да промените цикъл за пране, който вече е стартирал, спрете машината на пауза, като използвате бутона START/PAUSE (съответният светлинен индикатор ще започне да мига в кехлибарен цвят), след което изберете желаните цикъл и натиснете отново бутона START/PAUSE .

! За да откажете цикъл, който вече е започнал, натиснете и задръжте бутона ON/OFF . Цикълът ще спре и машината ще се изключи.

КРАЙ НА ЦИКЪЛА

На екрана се изписва END; когато  символът изгасне, вратата може да се отвори. Отворете вратата, извадете прането и изключете машината. Ако не натиснете бутона „ON/OFF“ , пералнята ще се изключи автоматично след около 10 минути.

ОПЦИИ

- Ако избраната опция не е съвместима със зададената програма, светлинният индикатор мига, а опцията не се активира.

Отстраняване на петна

Тази опция дава възможност за избирание на вида замърсяване, така че да бъде регулиран оптимално цикълът за отстраняване на петна. Могат да бъдат избрани следните видове замърсяване:

-  **Храна:** за петна, причинени от храни и напитки.

-  **Работа:** за мазни и мастилени петна.

-  **На открито:** за петна от кал и трева.

! Продължителността на цикъла на пране е различна в зависимост от вида на избраното замърсяване.

- Отложен старт

За да зададете отложен старт на избрания цикъл, натиснете съответния бутон няколко пъти, докато на дисплея се изпише желаното време на отлагане. При активизиране на тази опция символът  светва на дисплея. За да отмените настройката за отложен старт, натиснете бутона, докато на екрана се появи „ИЗКЛ.“.

- Температура

Всяка програма има предварително зададена температура. За да промените температурата, натиснете бутона . Стойността ще се появи на дисплея.

Центрофуга

Всяка програма има предварително зададена скорост на центрофугиране. За да промените скоростта на центрофугиране, натиснете бутона . Стойността ще се появи на дисплея.

Задаване на цикъла на сушене

При първото натискане на бутона  машината автоматично ще избере максималния цикъл на сушене, който е съвместим с избрания цикъл на пране. При последващи натискания ще се намалява нивото на сушене и след това времето на сушене, докато цикълът бъде изключен напълно („ИЗКЛ.“).

Сушенето може да бъде настроено както следва:

A – Въз основа на желаното ниво на сушене на прането:

За *гардероб* : подходящо за пране, което може да бъде прибрано обратно в гардероба без гладене.

За *закочалка* : идеално за дрехи, които не трябва да бъдат напълно изсушени.



За *гладене* : подходящо за дрехи, които след това ще бъдат гладени.

Оставащата влажност омокотява гънките, което улеснява премахването им.

B – Въз основа на зададен период от време: между **210** и **30** минути.

Ако зареждането за пране и сушене е много по-голямо от максималния капацитет (вижте съседната таблица на циклите на пране), извършете цикъла на пране и след приключването му разделете дрехите на групи и поставете част от тях обратно в барабана. В този момент следвайте инструкциите, предоставени за цикъл „Само сушене“. Повторете тази процедура за останалата част от дрехите. Забележка: в края на всеки цикъл на сушене се добавя период на охлаждане.

Само сушене

Натиснете бутона , за да извършите цикъла само сушене. След като изберете желания цикъл (съвместим с вида дрехи), натиснете бутона , за да изключите фазата на изпиране и да стартирате фазата на сушене на максималното ниво за избрания цикъл. Нивото или времето на сушене може да бъде зададено и променено с натискане на бутона за сушене . (Не е съвместимо с цикли 13 и 14).

PUSH & GO

За да стартирате цикъла PUSH & GO, натиснете и задръжте бутона за 2 секунди.

Индикаторът ще светне, за да покаже, че цикълът е стартиран. Цикълът на пране и сушене е идеален за памучни или синтетични тъкани, тъй като ги пере при температура от 30° и максимална скорост на центрофугиране 1000 об./мин. По време на цикъла на сушене максималната температура е 60° C. В края на цикъла остатъчната влажност ще бъде същата както за нивото „*А*“. Максималният препоръчителен капацитет е 3 кг.

Показваното време е максималното време, разрешено от цикъла PUSH & GO. Ако зареждането е по-малко от максималния капацитет или повечето дрехи са изработени от синтетични материали, действителното време на цикъла ще бъде по-кратко.

Как функционира?

- Заредете прането (памучни и/или синтетични дрехи) и затворете вратата.
- Сипете перилен препарат и/или добавки.
- Стартирайте цикъла, като натиснете и задръжте бутона PUSH & GO за 2 секунди. Съответният индикатор ще светне в зелено и вратата ще се заключи (символът ВРАТАТА Е ЗАКЛЮЧЕНА свети).
Внимание: стартирането на цикъла чрез бутона PUSH & GO активира автоматичен цикъл на пране и сушене без възможност за персонализиране, препоръчителен за памучни и синтетични тъкани.
- Автоматичният цикъл може да се използва само за пране, като се изключи фазата на сушене. Натиснете бутона PUSH & GO и след това бутона за сушене : иконата за сушене на нивото „*А*“ ще се изключи. Максималният капацитет само за пране е 4 кг. Цикълът не може да бъде персонализиран допълнително.
- За да отворите вратата по време на автоматичен цикъл, натиснете бутона START/PAUSE. Ако символът ВРАТАТА Е ЗАКЛЮЧЕНА е изключен, вратата може да бъде отворена само през фазата на пране. Натиснете отново бутона START/PAUSE и цикълът ще продължи оттам, докато е стигнал.
- В края на цикъла на пране ще светне индикаторът END (КРАЙ).

СЪВЕТИ И ПРЕДЛОЖЕНИЯ

Разпределете прането според:

Вида на тъканите (памук, смесени тъкани, синтетика, вълна, дрехи за пране на ръка). Цвета (отделете цветните от белите дрехи, перете нови цветни

дрехи отделно). Деликатност (перете малки по размер дрехи, като найлонови чорапи, и дрехи с кукички, като сутиени, в торбичка).

Изпразните джобове:

Предмети като монети или запалки могат да повредят машината и барабана. Проверете всички кошчета.

Следвайте препоръките за дозировка/добавки за пране

Това оптимизира резултата от прането, помага да се избегнат дразнещите кожата остатъци от излишен перилен препарат в прането и спестява пари, като намалява излишния разход на перилен препарат.

Използвайте ниска температура и по-голяма продължителност

Най-ефективните програми по отношение на енергопотребление обикновено са тези, които се изпълняват при по-ниски температури и по-голяма продължителност.

Съобразете се с капацитета на зареждане

Зареждайте пералната машина според капацитета ѝ, посочен в „ТАБЛИЦА С ЦИКЛИТЕ НА ПРАНЕ“, за да пестите вода и електроенергия.

Шум и остатъчна влажност

Те зависят от оборотите на центрофугата: колкото по-високи са оборотите по време на центрофуга, толкова по-силен е шумът и по-малка остатъчната влажност.



ГРИЖА И ПОДДРЪЖКА

Преди почистване и поддръжка изключете машината и извадете щепсела от контакта. Не използвайте запалими течности за почистване на машината. Периодично почиствайте и поддръжвайте машината (поне 4 пъти годишно).

Изключване на подаването на вода и електрозахранване

Затваряйте крана за подаване на вода след всяко пране. По този начин ще сведете до минимум износването на хидравличната система вътре в машината и ще предотвратите евентуално наводняване. Изключете машината при почистване или профилактика.

Почистване на машината

Външните части и гумените компоненти на уреда могат да се почистват с мека кърпа, напоена в хладка сапунена вода. Не използвайте разтворители или абразивни вещества. Машината има цикъл „Автоматично почистване“ за вътрешните части; той трябва да бъде стартиран без никакви дрехи в барабана. За да оптимизирате този цикъл, е възможно да използвате перилен препарат (10% от количеството, посочено за слабо замърсени дрехи) или специални добавки за почистване на пералня-сушилня. Препоръчваме Ви да стартирате цикъл на почистване на всеки 40 цикъла на пране. За да стартирате цикъла, натиснете едновременно бутоните  и  за 5 секунди. Цикълът ще стартира автоматично и ще продължи около 70 минути. За да спрете цикъла, натиснете бутона START/PAUSE .

Почистване на отделението за перилен препарат

Измийте го под течаща вода; тази операция трябва да се повтаря често.

Грижа за вратичката и барабана

Винаги оставяйте вратата с люка леко открената, за да предотвратите образуването на неприятни миризми.

Почистване на помпата

Машината е оборудвана с автоматично почистваща се помпа, която не изисква никаква поддръжка. Малки предмети (например монети или кошчета) понякога попадат в предпазното пространство в основата на помпата.

! Уверете се, че цикълът за пране е свършил и изключете уреда.

За достъп до предпазното пространство:

- отстранете капака в предната част на машината, като първо го натиснете в центъра и след това натиснете надолу от двете страни, за да го извадите;
- разхлабете капака на дренажната помпа, като го завъртите обратно на часовниковата стрелка: нормално е да изтече малко вода;
- почистете добре вътрешността;
- завинтете обратно капака на място;
- поставете панела на мястото му, като внимателно позиционирате скобите, преди да натиснете панела към уреда.

Проверка на входящия маркуч за вода

Проверявайте маркуча за подаване на вода поне веднъж годишно. Ако е напукан или скъсан, трябва да го смените: по време на пране високото налягане на водата може да предизвика внезапно скъсване на маркуча.

! Никога не слагайте маркучи, които вече са били използвани.

СИСТЕМА ЗА БАЛАНСИРАНЕ НА ТОВАРА

Преди всеки цикъл на центрофуга, за да се избегнат прекомерни вибрации преди завъртане и за да се разпредели натоварването по еднакъв начин, барабанът се върти непрекъснато със скорост, която е малко по-голяма от скоростта на въртенето на прането. Ако след няколко опита товарът не е балансиран правилно, машината се върти с намалени обороти. Ако натоварването е прекомерно небалансирано, машината извършва процес на разпределение вместо центрофугиране. За да се постигне подобро разпределение на товара и по-добър баланс, препоръчваме малки и големи дрехи да се смесват.

АКСЕСОАРИ

Свържете се с нашия отдел за техническо обслужване, за да проверите дали следните аксесоари са налични за тази модел пералня-сушилня.

Комплект за монтаж

С този аксесоар можете да поставите сушилнята върху горната повърхност на машината с цел пестене на пространство и по-лесно вадене на дрехите от сушилнята.

ТРАНСПОРТ И БОРАВЕНЕ

Не хващайте машината в горната част, когато я повдигате.

Извадете щепсела от контакта и затворете крана за водата. Проверете дали вратата и отделението за перилен препарат са плътно затворени. Отстранете маркуча за пълнене от крана, след това отстранете изпускателния маркуч. Източете водата, останала в маркучите, и обезопасете маркучите, за да не се повредят по време на транспорта. Сложете обратно болтовете за транспортиране. Повторете в обратен ред процедурата за отстраняване на транспортните болтове, описана в ръководствата за „Здраве и безопасност и Монтаж“.

ДЕМОНСТРАЦИОНЕН РЕЖИМ: за да деактивирате тази функция, изключете пералнята. След това натиснете и задръжте бутона „START/PAUSE“ ▷▢▢ до 5 секунди натиснете също бутона „ON/OFF“ ◻ и задръжте двата бутона за 2 секунди.

ОТСТРАНЯВАНЕ НА НЕИЗПРАВНОСТИ

Възможно е понякога машината да откаже да работи. Преди да се свържете с отдела за техническо обслужване, проверете дали проблемът не може да се отстрани, като следвате указанията от списъка по-долу.

Проблеми	Възможни причини/мерки за отстраняването им
Пералната машина не се включва.	Щепселът не е включен към електрически контакт или не е добре включен, за да направи контакт. Нямате ток къщи.
Цикълът на изпиране не започва.	Люкът не е затворен добре. Бутонът ON/OFF ◻ не е бил натиснат. Бутонът START/PAUSE ▷▢▢ не е бил натиснат. Кранът за вода не е отворен. Зададен е час за включване на програмата.
Пералнята не се пълни с вода (на дисплея се показва надпис „H2O“).	Маркучът за студената вода не е свързан към крана. Маркучът е прегънат. Кранът за вода не е отворен. Няма вода по водопроводната мрежа. Налягането е недостатъчно. Бутонът START/PAUSE ▷▢▢ не е бил натиснат.
Пералната непрекъснато се пълни и източва.	Маркучът за мръсната вода не е монтиран между 65 и 100 см от земята. Краят на маркуча за мръсната вода е потопен във водата. Канализационната тръба в стената няма отдушник. Ако след тези проверки проблемът не се реши, затворете крана за водата, изключете пералнята и позвънете в сервиза за техническо обслужване. Ако жилището ви се намира на последните етажи на сградата, налягането на студената вода може да е ниско, поради което пералната машина непрекъснато се пълни и източва. За избягване на това неудобство в търговската мрежа се предлагат подходящи възвратни клапани.
Пералната не се източва или не центрофугира.	Програмата не предвижда източване: при някои програми трябва да се стартира ръчно. Маркучът за мръсната вода е пречупен. Канализационната тръба е запушена.
Пералната вибрира много по време на центрофугиране.	При монтажа казанът не е бил отблокиран правилно. Пералнята не е нивелирана. Пералнята е притисната между мебели и стена.
Пералнята има теч.	Маркучът за студената вода не е добре свързан. Чекмеджето за перилни препарати е запушено. Маркучът за мръсната вода не е свързан добре.
Светлинните индикатори на „Опции“ и „START/PAUSE“ ▷▢▢ мигат и дисплеят изписва код за грешка (напр.: F-01, F-...).	Изключете машината и извадете щепсела от контакта, изчакайте около 1 минута и я включете отново. Ако неизправността не може да се отстрани, потърсете сервиз за техническо обслужване.
Образува се твърде много пяна.	Перилният препарат не е за автоматична пералня (трябва да има надпис „за автоматична пералня“, „за пране на ръка и за автоматична пералня“ или подобен надпис). Дозирането е било твърде голямо.
Функцията PUSH & GO не се активира	След включване на машината се активира управление, различно от PUSH & GO.
Пералната машина не суши.	Щепселът не е включен към електрически контакт или не е добре включен, за да прави контакт. Нямате ток къщи. Люкът не е добре затворен. Зададен е час за стартиране на програмата. СУШЕНЕ е поставен на позиция OFF.

Можете да изтеглите Инструкциите за безопасност, Продуктовия фиш и Енергийните данни, като:

- посетите нашия уебсайт – <http://docs.indesit.eu>
- използвате QR кода
- Можете също да се свържете с нашия отдел за следпродажбено обслужване (телефонният номер е посочен на листа с гаранцията). Когато се свързвате с отдела за следпродажбено обслужване, моля, посочвайте кодовете върху идентификационната табелка на продукта.
- За информация за потребителя относно ремонт и поддръжка посетете www.indesit.com

Информацията за модела може да бъде извлечена с помощта на QR кода, посочен на етикета за енергийна ефективност. Етикетът включва и идентификатора на модела, който може да се използва за справка в портала на регистъра на <https://eprel.ec.europa.eu>

