

IS5G4KHW/E

SK**Návod na použitie
SPORÁK S RÚROU
Obsah**

Bezpečnostné pokyny	3
PRÍRUČKA NA KAŽDODENNÉ POUŽÍVANIE	13
Inštalácia	37

HU**Használati útmutató
tűzhely és a sütő**

Tartalomjegyzék	6
MINDENNAPI HASZNÁLATI ÚTMUTATÓ	21
Üzembe helyezés	37

CZ**Pokyny pro použití
SPORÁK S TROUBOU
Obsah**

Bezpečnostní pokyny	9
PŘÍRUČKA PRO KAŽDODENNÍ POUŽITÍ	29
Instalace	37

SK

BEZPEČNOSTNÉ POKYNY

DÔLEŽITÉ! PREČÍTAJTE SI A DODRŽIAVAJTE

⚠ Tieto pokyny platia, ak je na spotrebiči symbol krajiny. Ak na spotrebiči symbol krajiny nie je, riadte sa technickými pokynmi, kde nájdete potrebný návod týkajúci sa úpravy spotrebiča na podmienky krajiny použitia.

⚠ UPOZORNENIE: Pri používaní plynového sporáka vzniká v miestnosti, kde je inštalovaný, teplo, vlhkosť a produkty spaľovania. Dbajte, aby bola kuchyňa dobre vetraná, najmä keď sa spotrebič používa: nechajte prirodzené vetracie otvory otvorené alebo nainštalujte mechanické vetracie zariadenie (mechanický odsávací digestor). Dlhšie intenzívne používanie spotrebiča môže vyžadovať ďalšie vetranie, napríklad otvorením okna, alebo intenzívnejšie vetranie zvýšením úrovne mechanického vetrania (ak je to možné).

⚠ Ak sa nebudete presne držať informácií v tomto návode, môže to spôsobiť požiar alebo výbuch, ktoré budú mať za následok škody na majetku alebo zranenia.

Pred použitím spotrebiča si prečítajte tieto bezpečnostné pokyny. Uchovajte ich poruke pre budúce použitie.

V týchto pokynoch a na samotnom spotrebiči sú uvedené dôležité upozornenia týkajúce sa bezpečnosti, ktoré treba vždy dodržiavať. Výrobca odmieta zodpovednosť v prípade nedodržania týchto bezpečnostných pokynov, nenáležitého používania spotrebiča alebo nesprávneho nastavenia ovládania.

⚠ UPOZORNENIE: Spotrebič a jeho prístupné časti sa počas používania zahrievajú. Dávajte pozor, aby ste sa nedotkli ohrevných článkov. Nedovoľte, aby sa deti mladšie ako 8 rokov priblížili k rúre, pokiaľ nie sú nepretržite pod dozorom.

⚠ UPOZORNENIE: Ak je varný panel puknutý, spotrebič nepoužívajte – nebezpečenstvo zásahu elektrickým prúdom.

⚠ UPOZORNENIE: Nebezpečenstvo požiaru: Neskladujte predmety na varných povrchoch.

⚠ UPOZORNENIE: Pri varení musí byť spotrebič pod dohľadom. Pri krátkodobom varení musí byť spotrebič pod nepretržitým dohľadom.

⚠ UPOZORNENIE: Varenie na tuku alebo oleji bez dozoru môže predstavovať nebezpečenstvo a môže mať za následok vznik požiaru. NIKDY sa nepokúšajte uhasiť požiar vodou. Vypnite spotrebič a následne zakryte plameň, napr. pokrievkou alebo hasiacim rúškom.

⚠ Nepoužívajte varnú dosku ako pracovnú alebo odkladaciu plochu. Oblečenie a iné horľavé materiály uchovávajte mimo spotrebiča, kým

všetky komponenty úplne nevychladnú – hrozí nebezpečenstvo vzniku požiaru.

⚠ Veľmi malé deti (0 – 3 roky) by sa nemali zdržiavať v okolí spotrebiča. Malé deti (3–8 rokov) nepúšťajte k spotrebiču bez dozoru. Deti od 8 rokov a osoby so zníženými fyzickými, zmyslovými a mentálnymi schopnosťami alebo s nedostatkom skúseností a znalostí môžu používať tento spotrebič len v prípade, ak sú pod dozorom alebo dostali pokyny týkajúce sa používania spotrebiča bezpečným spôsobom a chápu hroziace nebezpečenstvá. Deti sa so spotrebičom nesmú hrať. Čistenie a používateľskú údržbu nesmú vykonávať deti bez dozoru.

⚠ UPOZORNENIE: V prípade, že sa rozbije sklo na varnej doske, ihneď vypnite všetky horáky a elektrické ohrievacie teleso a spotrebič odpojte od prívodu napätia; – nedotýkajte sa povrchu spotrebiča, -spotrebič nepoužívajte.



Sklenený kryt môže puknúť, keď sa zohreje. Pred zatvorením krytu vypnite všetky horáky a elektrické platničky. Ak sú horáky zapnuté, kryt nezatvárajte.

⚠ UPOZORNENIE: Spotrebič a jeho prístupné časti sa počas používania zahrievajú. Budte opatrní, aby nedošlo ku kontaktu s ohrevnými článkami. Nepúšťajte k spotrebiču deti mladšie ako 8 rokov, pokiaľ nie sú nepretržite pod dozorom.

⚠ Nikdy nenechávajte spotrebič bez dozoru pri sušení potravín. Ak je spotrebič vhodný na použitie teplotnej sondy, používajte len teplotnú sondu odporúčanú pre túto rúru – nebezpečenstvo požiaru.

⚠ Oblečenie a iné horľavé materiály uchovávajte mimo spotrebiča, kým všetky komponenty úplne nevychladnú – nebezpečenstvo vzniku požiaru. Vždy dávajte pozor pri príprave jedál obsahujúcich veľké množstvá tuku, oleja alebo pri pridávaní alkoholických nápojov – nebezpečenstvo vzniku požiaru. Na vyberanie pekáčov a príslušenstva používajte špeciálne kuchynské rukavice. Na konci prípravy jedla opatrne otvorte dvierka, aby horúci vzduch či para mohli postupne uniknúť, až potom vyberte jedlo znútra rúry – nebezpečenstvo popálenín. Neblokujte vetracie otvory na horúci vzduch na prednej strane rúry – nebezpečenstvo vzniku požiaru.

⚠ Keď sú dvierka otvorené alebo vyklopené, dávajte pozor, aby ste do nich nevrátili.

POVOLENÉ POUŽÍVANIE

⚠ UPOZORNENIE: Spotrebič nie je určený na ovládanie prostredníctvom externého prepínacieho zariadenia, ako je časovač, ani samostatným diaľkovým ovládačom.

⚠ Tento spotrebič je určený na použitie v domácnosti alebo na podobné účely ako napr.: v oblastiach kuchyniek pre personál v dielňach, kanceláriách a iných pracovných prostrediach; na

farmách; pre hostí v hoteloch, motelloch alebo iných ubytovacích zariadeniach.

⚠ Nie je povolené používať ho na iné účely (napr. vykurovanie miestností).

⚠ Tento spotrebič nie je určený na profesionálne používanie. Spotrebič nepoužívajte vonku.

⚠ Do spotrebiča ani do jeho blízkosti neumiestňujte horľavé materiály (napr. benzín alebo aerosolové nádoby) – riziko požiaru.

⚠ Používajte hrnce a panvice s rovnakým priemerom dna, ako je priemer varných zón, alebo o niečo väčším (pozrite špeciálnu tabuľku). Nedovoľte, aby hrnce na mriežkach presahovali cez okraj varnej dosky.

⚠ Nevhodné používanie mriežky môže zapríčiniť poškodenie varnej dosky: nekladte preto mriežku opačne, ani ju neposúvajte po ploche platne.

Nedovoľte, aby plameň horáka presahoval cez okraj panvice.

Neodporúčame Vám používať: Liatinové panvice, kameninové nádoby, hlinené kastróly alebo keramické hrnce. Rozptylovače plameňa vo forme kovovej mriežky alebo iné. Použitie dvoch horákov súčasne pre jednu oválnu nádobu (napr. na prípravu ryby).

Ak by sa horák následkom špecifických podmienok pri miestnej dodávke plynu ťažko zapaloval, odporúčame vám zopakovať uvedený postup s gombíkom otočeným do polohy malého plameňa.

V prípade inštalácie digestora nad varnú plochu, prosím, dodržiavajte pokyny o správnych vzdialenostiach.

Ochranné gumené nožičky na mriežke predstavujú pre malé deti nebezpečenstvo zadusenía. Po odložení mriežky dbajte, aby boli všetky nožičky správne nasadené.

PLYNOVÁ PRÍPOJKA

⚠ **UPOZORNENIE:** Pred inštaláciou zabezpečte, aby boli podmienky miestnej rozvodnej siete (typ a tlak plynu) kompatibilné s konfiguráciou spotrebiča.

⚠ Skontrolujte, či tlak dodávaného plynu vyhovuje hodnotám uvedeným v tabuľke 1 (Špecifikácie horáka a dýzy).

⚠ **UPOZORNENIE:** Podmienky konfigurácie tohto spotrebiča sú uvedené na nálepke (alebo štítku s údajmi).

⚠ **UPOZORNENIE:** Tento spotrebič nie je pripojený k zariadeniu na odvod spalín. Musí byť nainštalovaný a pripojený v súlade s platnými pravidlami na inštaláciu. Mimoriadnu pozornosť venujte príslušným požiadavkám na vetranie.

⚠ Ak je spotrebič pripojený na skvapalnený plyn, regulačná skrutka musí byť utiahnutá čo najviac.

⚠ **DÔLEŽITÉ:** Ak je nainštalovaná plynová fľaša alebo plynový zásobník, musia byť správne osadené (vertikálne smerovanie).

⚠ **UPOZORNENIE:** Túto operáciu musí vykonať kvalifikovaný technik.

⚠ Na plynovú prípojku použite ohybnú alebo neohybnú kovovú rúrku.

⚠ Pripojenie s neohybnou rúrkou (medenou alebo ocelovou): Pripojenie k plynovej sústave musí byť vykonané takým spôsobom, aby spotrebič nebol vystavený žiadnemu napätiu. Na prívodnej rampe spotrebiča je upraviteľná kolenová potrubná tvarovka vybavená tesnením,

aby sa zabránilo únikom. Po otáčaní potrubnej tvarovky treba tesnenie vždy vymeniť (tesnenie sa dodáva so spotrebičom). Potrubná tvarovka pre prívod plynu má vonkajší 1/2-palcový závit.

⚠ Pripojenie ohybnej rúrky z nehrdzavejúcej ocele bez kolien k závitovému pripojeniu: Potrubná tvarovka pre prívod plynu má vonkajší 1/2-palcový závit. Potrubia musia byť nainštalované tak, aby pri úplnom natiahnutí nepresahovali 2 000 mm. Po pripojení sa ubezpečte, že ohybné kovové potrubie sa nedotýka žiadnych pohyblivých častí a nie je stlačené. Používajte iba potrubia a tesnenia, ktoré sú v súlade s vnútroštátnymi predpismi.

⚠ **DÔLEŽITÉ:** Ak je použitá antikorová rúrka, musí byť nainštalovaná tak, aby sa nedotýkala žiadnej pohyblivej časti nábytku (napr. zásuvky). Musí prechádzať oblasťou, kde nie sú žiadne prekážky a kde je možné skontrolovať ju po celej jej dĺžke.

⚠ Spotrebič by mal byť pripojený k zdroju dodávky plynu alebo plynovej fľaši v súlade s aktuálnymi vnútroštátnymi predpismi. Pred pripojením sa presvedčte, či je spotrebič kompatibilný s prívodom plynu, ktorý chcete použiť. Ak nie je, postupujte podľa pokynov uvedených v odseku „Prispôsobenie iným typom plynu“.

⚠ Po pripojení k prívodu plynu vykonajte kontrolu úniku použitím mydlovej vody. Zapáľte horáky a otočte kohútiky z maximálnej polohy 1* do minimálnej polohy 2*, aby ste skontrolovali stabilitu plameňa.

⚠ Pripojenie k plynovej sieti alebo plynovej fľaši môže byť pomocou ohybnej gumovej alebo ocelovej hadice v súlade s platnými vnútroštátnymi predpismi.

PRISPÔSOBENIE INÝM TYPOM PLYNU

⚠ Aby ste prispôbili spotrebič inému typu plynu, než je ten, pre ktorý bol vyrobený (uvedený na typovom štítku), postupujte podľa krokov uvedených po inštalračných nákresoch.

INŠTALÁCIA

⚠ So spotrebičom musia manipulovať a inštalovať ho minimálne dve osoby – riziko zranenia. Pri vybalovaní a inštalovaní používajte ochranné rukavice – riziko porezania.

⚠ Elektrické a plynové prípojky musia vyhovovať vnútroštátnym predpisom.

⚠ Inštaláciu, vrátane prívodu vody (ak je) a elektrického zapojenia a taktiež opravy musí vykonávať kvalifikovaný technik. Nikdy neopravujte ani nevymieňajte žiadnu časť spotrebiča, ak to nie je uvedené v návode na používanie. Nepúšťajte deti k miestu inštalácie. Po vybalení spotrebiča sa uistite, že sa počas prepravy nepoškodil. V prípade problémov sa obráťte na predajcu alebo popredajný servis. Po inštalácii treba odpad z balenia (plasty, kusy

polystyrénu a pod.) uložiť mimo dosahu detí – nebezpečenstvo udusenía. Pred vykonávaním inštaláčnych prác musíte spotrebič odpojiť od elektrického napájania – nebezpečenstvo zásahu elektrickým prúdom. Počas inštalácie dávajte pozor, aby ste spotrebičom nepoškodili napájací kábel – nebezpečenstvo požiaru alebo zásahu elektrickým prúdom. Spotrebič zapnite až po úplnom dokončení inštalácie.

⚠ UPOZORNENIE: Úprava spotrebiča a spôsob jeho inštalácie sú základom bezpečného a správneho používania vo všetkých ďalších krajinách.

⚠ Použite regulátory tlaku vhodné pre tlak plynu uvedený v pokynoch.

⚠ Miestnosť musí byť vybavená systémom odsávania vzduchu, ktorý odstráni všetky spaliny.

⚠ Miestnosť musí umožňovať riadnu cirkuláciu vzduchu, pretože vzduch je potrebný pre normálne spaľovanie. Prúdenie vzduchu musí byť minimálne 2 m³/h na kW inštalovaného výkonu.

⚠ Systém cirkulácie vzduchu môže nasávať vzduch priamo zvonka cez potrubie s prierezom minimálne 100 cm²; otvor musí byť chránený pred upchatím.

⚠ Systém môže zabezpečovať vzduch potrebný na spaľovanie aj nepriamo, t. j. zo susedných miestností vybavených potrubím na cirkuláciu vzduchu, ako je opísané vyššie. Tieto miestnosti však nesmú byť spoločenské miestnosti, spálne alebo miestnosti, ktoré môžu predstavovať riziko požiaru.

⚠ Skvapalnený ropný plyn klesne naspodok, pretože je ťažší ako vzduch. Preto aj miestnosti, kde sa nachádzajú fľaše s LPG, musia byť vybavené vetracími otvormi, aby v prípade netesnosti mohol plyn uniknúť. To znamená, že fľaše s LPG, čiastočne alebo úplne plné, sa nesmú inštalovať ani skladovať v miestnostiach alebo skladoch, ktoré sú pod zemou (pivnice a pod.). Odporúča sa uchovávať v miestnosti iba fľašu, ktorá sa používa, a umiestniť ju tak, aby nebola vystavená teplu z vonkajších zdrojov (pece, kozuby, sporáky a pod.), ktoré by mohli zvýšiť teplotu fľaše nad 50 °C.

V prípade, že sa gombíky horákov otáčajú ťažko, kontaktujte popredajný servis, ktorý môže kohútik horáka vymeniť, ak sa zistí, že je chybný.

Otvory slúžiace na vetranie a rozptýlenie tepla nesmú byť nikdy prikryté.

Spotrebič vyberte z polystyrénovej penovej základne až tesne pred inštaláciou.

⚠ Neinštalujte spotrebič za dekoratívne dvierka – nebezpečenstvo požiaru.



Ak je sporák umiestnený na podstavci, musí byť v rovine a pripevnený k stene upevňovacou reťazou, aby sa nezošmykol z podstavca.



UPOZORNENIE: Aby sa spotrebič neprevrhol, musí byť nainštalovaný priložená upevňovacia reťaz. Informácie nájdete v návode na inštaláciu.

VAROVANIA PRI POUŽÍVANÍ ELEKTRICKÉHO SPOTREBIČA

⚠ DÔLEŽITÉ: Informácie o spotrebe prúdu a napätia sú uvedené na typovom štítku.

⚠ Typový štítok je umiestnený na prednom okraji rúry, viditeľný pri otvorených dvierkach.

⚠ Spotrebič sa musí dať odpojiť od napájania buď vytiahnutím zástrčky, pokiaľ je ľahko dostupná, alebo prostredníctvom prístupného viacpólového prepínača nainštalovaného pred zásuvkou podľa predpisov pre domovú elektroinštaláciu a spotrebič musí byť uzemnený v súlade s národnými bezpečnostnými normami pre elektrotechniku.

⚠ Prívodný elektrický kábel musí byť dostatočne dlhý, aby sa spotrebič, zabudovaný do kuchynskej linky, dal zapojiť do elektrickej siete. Neťahajte za napájací elektrický kábel.

⚠ Nepoužívajte predlžovacie káble, rozdvojky ani adaptéry. Po inštalácii spotrebiča nesmú byť jeho elektrické časti prístupné používateľom. Nepoužívajte spotrebič, ak ste mokří alebo bosí. Spotrebič nepoužívajte, ak má poškodený napájací kábel alebo zástrčku, ak nefunguje správne, či ak bol poškodený alebo spadol.

⚠ Ak je poškodený napájací elektrický kábel, musí ho výrobca, jeho autorizovaný servis alebo podobne kvalifikované osoby nahradiť rovnakým káblom, aby sa predišlo nebezpečenstvu zásahu elektrickým prúdom.

⚠ Ak je potrebné vymeniť napájací kábel, obráťte sa na autorizovaný servis.

⚠ UPOZORNENIE: Pred výmenou žiarovky sa uistite, že je spotrebič vypnutý, aby ste zabránili možnému zásahu elektrickým prúdom.

ČISTENIE A ÚDRŽBA

⚠ UPOZORNENIE: Pred údržbou vždy dbajte, aby bol spotrebič vypnutý a odpojený od elektrickej siete; nikdy nepoužívajte zariadenie na čistenie parou – nebezpečenstvo zásahu elektrickým prúdom.

⚠ Na čistenie skla dvierok nepoužívajte drsné abrazívne čistiace prostriedky ani ostré kovové škrabky, pretože môžu poškriabať povrch, čo môže mať za následok rozbitie skla.

⚠ Nepoužívajte abrazívne alebo korozívne prostriedky, čističe s obsahom chlóru alebo drôtenky na panvice.

⚠ Pred údržbou alebo čistením sa presvedčte, či spotrebič vychladol. - hrozí nebezpečenstvo popálenia.

⚠ UPOZORNENIE: Pred výmenou žiarovky spotrebič vypnite – nebezpečenstvo zásahu elektrickým prúdom..

⚠ Aby ste predišli poškodeniu zariadenia elektrického zapalovania, nepoužívajte ho, keď horáky nie sú na svojich miestach.

LIKVIDÁCIA OBALOVÝCH MATERIÁLOV

Všetky obalové materiály sa môžu na 100 % recyklovať a sú označené symbolom recyklácie . Rôzne časti obalu likvidujte zodpovedne, v plnom súlade s platnými miestnymi predpismi o likvidácii odpadov.

LIKVIDÁCIA DOMÁCICH SPOTREBIČOV

Tento spotrebič je vyrobený z recyklovateľných alebo znovu použiteľných materiálov. Zlikvidujte ho v súlade s miestnymi predpismi o likvidácii odpadov. Podrobnejšie informácie o zaobchádzaní, obnove a recyklácii domácich spotrebičov dostanete na príslušnom miestnom úrade, v zberných strediskách alebo v obchode, kde ste spotrebič kúpili. Tento spotrebič je označený v súlade s Európskou smernicou 2012/19/ES o likvidácii elektrických a elektronických zariadení (OEEZ). Zabezpečením, že tento výrobok bude zlikvidovaný správnym spôsobom, pomôžete predchádzať potenciálnym negatívnym dopadom na životné prostredie a ľudské zdravie. Symbol  na spotrebiči alebo v sprievodných dokumentoch znamená, že s týmto výrobkom sa nesmie zaobchádzať ako s domovým odpadom, ale treba ho odovzdať v zbernom stredisku na recykláciu elektrických a elektronických zariadení.

RADY NA ÚSPORU ELEKTRICKEJ ENERGIE

Predohrev rúry používajte, iba ak je to uvedené v tabuľke na prípravu jedál alebo v recepte. Na pečenie používajte tmavé lakované alebo smaltované formy, pretože oveľa lepšie pohlcujú teplo.

VYHLÁSENIA O ZHODE

Tento spotrebič spĺňa požiadavky na ekodizajn podľa nariadenia Komisie (EÚ) č. 66/2014 v súlade s európskou normou EN 60350-1.

Tento spotrebič spĺňa požiadavky na ekodizajn podľa nariadenia Komisie (EÚ) č. 66/2014 v súlade s európskou normou EN 60350-2.

Tento spotrebič spĺňa požiadavky na ekodizajn podľa nariadenia Komisie (EÚ) č. 66/2014 v súlade s európskou normou EN 30-2-1

CS

BEZPEČNOSTNÍ POKYNY

JE DŮLEŽITÉ SI JE DŮKLADNĚ PŘEČÍST A ŘÍDIT SE JIMI

 Tyto pokyny platí v případě, pokud je na spotřebiči uveden symbol země. Pokud takový symbol na přístroji není, nahlédněte prosím do technických pokynů, kde naleznete potřebné informace týkající se úpravy nastavení spotřebiče na podmínky pro používání v dané zemi.

 **UPOZORNĚNÍ:** Použití plynového sporáku vede k produkci tepla, vlhkosti a produktů spalování v místnosti, ve které je instalován. Ujistěte se, že je kuchyň dobře větraná, zvláště je-li spotřebič v provozu: ponechte otevřené otvory pro přirozenou ventilaci, nebo nainstalujte mechanické ventilační zařízení (mechanickou odtahovou digestoř). Dlouhé a intenzivní používání přístroje může vyžadovat další způsob větrání, například otevření okna, popřípadě efektivnější ventilaci zvýšením úrovně mechanické ventilace (kde je k dispozici).

 Nedodržení instrukcí uvedených v této příručce může mít za následek požár nebo explozi s následnými škodami na majetku nebo ublížením na zdraví.

Před použitím spotřebiče si přečtěte tento návod k použití. Uchovejte si jej pro pozdější použití.

V tomto návodu a na samotném spotřebiči jsou uvedena důležitá bezpečnostní upozornění, která je nutné si přečíst a řídit se jimi. Výrobce odmítá nést jakoukoli zodpovědnost za nedodržení těchto bezpečnostních pokynů, za nevhodné používání spotřebiče nebo za nesprávné nastavení ovladačů.

 **VAROVÁNÍ:** Spotřebič a jeho přístupné součásti se při použití zahřívají. Je třeba dbát opatrnosti, abyste se nedotkli topných těles. Děti mladší 8 let se nesmějí ke spotřebiči přibližovat, pokud nejsou pod dohledem dospělé osoby.

 **VAROVÁNÍ:** Pokud je povrch varné desky popraskaný, zařízení nepoužívejte. Riziko elektrického šoku!

 **VAROVÁNÍ:** Nebezpečí požáru: Na varném povrchu neskladujte žádné předměty.

 **UPOZORNĚNÍ:** Proces vaření musí probíhat pod kontrolou. Krátké vaření musí být neustále monitorováno.

 **VAROVÁNÍ:** Vaření pokrmů s obsahem tuku nebo oleje na varné desce bez vaší přítomnosti může být nebezpečné. Riziko požáru! NIKDY se nepokoušejte hasit oheň vodou. Spotřebič vypněte a pak plameny přikryjte pokličkou nebo hasicí dekou.

 Varnou plochu nepoužívejte jako pracovní nebo opěrnou plochu. Do blízkosti spotřebiče nepokládejte oděvy nebo jiné hořlavé materiály, dokud veškeré součásti zcela nevychladnou. Riziko požáru!

 Velmi malé děti (0–3 roky) by se neměly pohybovat v blízkosti spotřebiče. Malé děti (3–8 let) by se neměly ke spotřebiči přibližovat, pokud nejsou pod dozorem. Děti starší 8 let a osoby s fyzickým, smyslovým či duševním postižením nebo bez patřičných zkušeností a znalostí mohou tento spotřebič používat pouze pod dohledem nebo tehdy, pokud obdržely informace o bezpečném použití spotřebiče a pokud rozumějí rizikům, která s používáním spotřebiče souvisejí. Nedovolte dětem, aby si se spotřebičem hrály. Nedovolte dětem, aby bez dohledu prováděly čištění a běžnou údržbu spotřebiče.

 **UPOZORNĚNÍ:** V případě, že praskne sklo plotýnky: okamžitě vypněte všechny hořáky a všechny elektrické topné články a odpojte spotřebič od elektrické sítě, – nedotýkejte se povrchu spotřebiče, – spotřebič nepoužívejte

 Skleněné víko se při zahřátí může rozlomit. Před zavřením víka vypněte všechny hořáky a elektrické ploténky. Víko nezavírejte, pokud hořák hoří.

 **VAROVÁNÍ:** Spotřebič a jeho přístupné součásti se při použití zahřívají. Je třeba dbát opatrnosti, abyste se nedotkli topných těles. Děti mladší 8 let se nesmějí ke spotřebiči přibližovat, pokud nejsou pod dohledem dospělé osoby.

 Při sušení potravin neponechávejte spotřebič bez dozoru. Je-li spotřebič vhodný pro použití teplotní sondy, používejte pouze sondy doporučené výrobcem – riziko vzniku požáru.

 Do blízkosti spotřebiče nepokládejte oděvy nebo jiné hořlavé materiály, dokud veškeré jeho součásti zcela nevychladnou – riziko vzniku požáru. Buďte vždy obezřetní, pokud připravujete jídlo

s vysokým obsahem tuku, oleje nebo když přidáváte alkoholické nápoje – riziko vzniku požáru. Při vyjímání pekáčů a dalšího příslušenství používejte chňapku. Po skončení pečení otevřete dvířka opatrně a nechejte horký vzduch nebo páru unikat postupně – riziko popálení. Neblokujte vývody na přední straně trouby, kterými odchází horký vzduch – riziko vzniku požáru.

⚠ Budte vždy opatrní, pokud jsou dvířka trouby otevřená nebo se nacházejí ve spodní poloze, abyste do nich nenarazili.

SCHVÁLENÉ POUŽITÍ

⚠ **UPOZORNĚNÍ:** Tento spotřebič není určen k ovládní pomocí externího spínacího zařízení, jako je časovač, či samostatného systému dálkového ovládní.

⚠ Tento spotřebič je určen k použití v domácnostech a zařízeních, jako jsou: kuchyňské kouty pro zaměstnance v obchodech, kancelářích a na jiných pracovištích; farmy; klienty hotelů, motelů, penzionů a jiných ubytovacích zařízení.

⚠ Není přípustné jej používat jiným způsobem (např. k vytápění místností).

⚠ Tento spotřebič není určen pro profesionální použití. Spotřebič nepoužívejte venku.

⚠ Neskladujte výbušné nebo hořlavé látky (např. benzín nebo tlakové rozprašovače) uvnitř nebo v blízkosti spotřebiče – nebezpečí požáru.

⚠ Používejte nádoby s průměrem dna stejným, jako je průměr varné zóny hořáku, nebo jen nepatrně větším (viz zvláštní tabulka). Dbejte na to, aby nádoby na mřížce nepřesahovaly okraj varné desky.

⚠ Nevhodné použití mřížek může plotnu poškodit: Nepokládejte mřížky na varnou desku obráceně ani je po desce neposouvejte.

Plamen hořáku by neměl přesahovat okraj nádoby.

Nepoužívejte: litinové plotny, kameninové desky ani terakotové hrnce a pánve; rozptylovače tepla, jako jsou kovové mřížky apod.; dva hořáky současně na jednu nádobu (např. hrnec na ryby).

Pokud konkrétní místní podmínky dodávky plynu znesnadňují zapálení hořáku, doporučujeme zopakovat postup s ovladačem nastaveným na malý plamen.

V případě instalace digestoře nad horní panel sporáku naleznete údaje o správné vzdálenosti digestoře od panelu sporáku v návodu k digestoři.

Malé děti by se při manipulaci s ochrannými gumovými nožičkami na mřížkách mohly udusit. Po odstranění mřížek se prosím ujistěte, že všechny patky jsou správně nasazeny.

PŘIPOJENÍ PLYNU

⚠ **VAROVÁNÍ:** Před prováděním instalace se ujistěte, že místní distribuční podmínky (druh plynu a jeho tlak) a nastavení spotřebiče si odpovídají.

⚠ Zkontrolujte, zda přívodní tlak plynu odpovídá hodnotám uvedeným v tabulce 1 („Specifikace hořáku a trysek“).

⚠ **VAROVÁNÍ:** Podmínky nastavení vztahující se k tomuto spotřebiči jsou uvedeny na etiketě (nebo výrobním štítku).

⚠ **VAROVÁNÍ:** Tento spotřebič není připojen k zařízení pro odvod produktů spalování. Musí být nainstalován a zapojen v souladu s aktuálními předpisy pro instalaci. Zvláštní pozornost je třeba věnovat příslušným požadavkům na odvětrávání.

⚠ Pokud je spotřebič připojen k zásobníku kapalného plynu, je třeba co nejvíce utáhnout regulační šroub.

⚠ **DŮLEŽITÉ:** Pokud je nainstalována plynová bomba nebo tlaková láhev, musí být správně usazena (ve svislé poloze).

⚠ **VAROVÁNÍ:** Tento úkon musí provést kvalifikovaný technik

⚠ K připojení plynu použijte výhradně kovovou hadici – ohebnou nebo pevnou.

⚠ Připojení pomocí pevného potrubí (z mědi nebo oceli): Připojení k plynovému systému se musí provádět tak, aby se zamezilo jakémukoli tlaku na spotřebič. Na přívodní šikmé ploše spotřebiče je k dispozici nastavitelná potrubní armatura ve tvaru L opatřená těsněním, aby se zamezilo únikům. Po otočení potrubní armatury je třeba těsnění vždy vyměnit (těsnění se dodává společně se spotřebičem). Potrubní armatura pro přívod plynu je opatřena vnějším půlpalcovým závitem.

⚠ Připojení ohebného bezkloubového potrubí z nerezavějící oceli k závitovému spoji: Potrubní armatura pro přívod plynu je opatřena vnějším půlpalcovým závitem. Tyto trubky musejí být instalovány tak, aby při svém plném roztažení nikdy nepřesáhly délku 2 000 mm. Poté, co připojení zrealizujete, ujistěte se, že se ohebná kovová trubka nedotýká žádných pohyblivých součástí a nic na ni netlačí. Používejte pouze takové trubky a těsnění, která odpovídají aktuálním národním předpisům.

⚠ **DŮLEŽITÉ:** Pokud použijete hadici z nerezové oceli, musí být instalována tak, aby se nedotýkala žádné pohyblivé části nábytku (např. zásuvky). Musí procházet prostorem bez překážek a musí ji být možné kontrolovat v celé její délce.

⚠ Spotřebič by měl být k hlavnímu přívodu plynu nebo plynové lahvi připojen v souladu s platnými národními předpisy. Před realizací připojení se ujistěte, že je spotřebič kompatibilní s dodávkou takového plynu, který hodláte použít. Pokud tomu tak není, postupujte podle pokynů uvedených v odstavci „Přizpůsobení pro jiné typy plynových paliv“.

⚠ Po připojení k přívodu plynu zkontrolujte případné netěsnosti pomocí mýdlové vody. Vyzkoušejte stálost plamene tak, že hořáky zapálíte a otočíte ovládací knoflíky z maximální polohy 1* do minimální polohy 2*.

⚠ Připojení k plynové síti nebo plynové lahvi může být v souladu s platnými národními právními

předpisy provedeno za použití pružné gumové nebo ocelové hadice.

PŘÍZPŮSOBENÍ PRO JINÉ TYPY PLYNOVÝCH PALIV

⚠ Za účelem přizpůsobení spotřebiče na jiný typ plynu, než je ten, pro který byl vyroben (je vyznačeno na typovém štítku), postupujte podle příslušných kroků uvedených v instalačních výkresech.

INSTALACE

⚠ Ke stěhování a instalaci spotřebiče jsou nutné minimálně dvě osoby – nebezpečí zranění. Při rozbalování a instalaci používejte ochranné rukavice – nebezpečí pořezání.

⚠ Připojení elektřiny a plynu musí být v souladu s místními předpisy.

⚠ Instalaci, včetně připojení přívodu vody (pokud nějaký existuje) a elektřiny, a opravy musí provádět kvalifikovaný technik. Neopravujte ani nevyměňujte žádnou část spotřebiče, pokud to není výslovně uvedeno v návodu k použití. Nedovolte dětem, aby se přibližovaly k místu instalace. Po vybalení spotřebiče se přesvědčte, že během přepravy nedošlo k jeho poškození. V případě problémů se obraťte na prodejce nebo na nejbližší servisní středisko. Po instalaci musí být obalový materiál (plasty, polystyrenová pěna atd.) uložen mimo dosah dětí – nebezpečí udušení. Před zahájením instalace je nutné spotřebič odpojit od elektrické sítě – nebezpečí úrazu elektrickým proudem. Během instalace se ujistěte, že zařízení nepoškozuje napájecí kabel – nebezpečí požáru a úrazu elektrickým proudem. Spotřebič zapněte až po dokončení jeho instalace.

⚠ **VAROVÁNÍ:** Modifikace spotřebiče a způsob jeho instalace mají za účelem bezpečného a správného používání spotřebiče ve všech dalších zemích zásadní důležitost

⚠ Používejte regulátory tlaku vhodné pro tlak plynu uvedený v pokynech.

⚠ Místnost musí být vybavena systémem odsávání vzduchu, který vypudí veškeré spaliny.

⚠ Místnost musí rovněž umožňovat správnou cirkulaci vzduchu, neboť je zapotřebí k normálnímu průběhu spalování. Průtok vzduchu nesmí být nižší než 2 m³/h na kW instalovaného výkonu.

⚠ Systém cirkulace vzduchu může odebírat vzduch přímo zvenčí, a to pomocí trubky s vnitřním průřezem alespoň 100 cm²; otvor nesmí mít tendenci k ucpávání.

⚠ Systém může vzduch potřebný pro spalování dodávat rovněž nepřímou, tj. z přilehlých místností vybavených vzduchovými cirkulačními trubkami, jak je popsáno výše. Nesmí se však jednat o prostory, jako jsou společenské místnosti, ložnice nebo místnosti, které představují nebezpečí požáru.

⚠ Kapalný ropný plyn klesá k podlaze, neboť je těžší než vzduch. Proto musí být místnosti, ve kterých se nacházejí láhve s LPG, rovněž vybaveny větracími otvory, které umožní odvětrání plynu v případě jeho úniku. To znamená, že láhve s LPG nesmějí být, bez ohledu, zda jsou naplněné částečně či zcela, instalovány nebo skladovány v místnostech nebo skladovacích prostorách, které se nacházejí pod úrovní země (ve sklepech apod.). Doporučujeme vám ponechat v místnosti pouze láhev, kterou právě používáte a která je umístěna tak, aby nebyla vystavena působení tepla ze strany externích zdrojů (trub, krbů, sporáků atd.), jejichž prostřednictvím by mohlo dojít ke zvýšení teploty láhve nad 50 °C.

Pokud by se vám knoflíky hořáku otáčelo obtížně, obraťte se prosím na servisní středisko poprodejních služeb zákazníkům, které může v případě, že je kohoutek hořáku vadný, zajistit jeho výměnu.

Otvory používané pro větrání a rozptylování tepla se nikdy nesmějí zakrývat.

Do zahájení montáže neodstraňujte polystyrénový podstavec spotřebiče.

⚠ Z důvodu rizika požáru neinstalujte spotřebič za dekorativní dvířka.



pokud je sporák umístěn na základně, musí být vyrovnán a připevněn ke stěně pomocí dodaného zajišťovacího řetězu, aby nedošlo k vyklouznutí spotřebiče ze základny.



VAROVÁNÍ: Aby nedošlo k překlopení spotřebiče, musí být nainstalován zajišťovací řetěz. Více informací naleznete v instalačních pokynech.

UPOZORNĚNÍ NA PŘERUŠENÍ DODÁVKY ELEKTRICKÉ ENERGIE

⚠ **DŮLEŽITÉ:** Informace o spotřebě proudu a napětí je uvedena na typovém štítku.

⚠ Typový štítek je umístěn na předním okraji trouby a je viditelný při otevřených dveřích.

⚠ V souladu s národními bezpečnostními normami týkajícími se elektrických zařízení musí být možné odpojit spotřebič od elektrické sítě vytažením zástrčky, pokud je zástrčka přístupná, nebo, v souladu s pravidly pro zapojování, prostřednictvím vícepólového vypínače umístěného před zásuvkou a spotřebič musí být uzemněn.

⚠ Napájecí kabel musí být natolik dlouhý, aby umožnil připojení spotřebiče zabudovaného do skříňky k elektrické síti. Nikdy netahejte za napájecí kabel.

⚠ Nepoužívejte prodlužovací kabely, sdružené zásuvky nebo adaptéry. Po provedení montáže nesmí být elektrické prvky spotřebiče uživateli přístupné. Nepoužívejte spotřebič, pokud jste mokří nebo bosí. Tento spotřebič nezapínejte, pokud je poškozený napájecí síťový kabel či zástrčka, pokud nefunguje správně nebo byl poškozen či došlo k jeho pádu.

⚠ Jestliže je poškozený přívodní kabel, za identický ho smí vyměnit pouze výrobce, servisní technik nebo osoba s obdobnou kvalifikací, jinak by mohlo dojít k úrazu – riziko elektrického šoku.

⚠ Je-li potřeba vyměnit napájecí kabel, obraťte se na autorizované servisní centrum.

⚠ **VAROVÁNÍ:** Před výměnou žárovky je nutné spotřebič vypnout, abyste předešli riziku úrazu elektrickým proudem.

ČIŠTĚNÍ A ÚDRŽBA

⚠ **VAROVÁNÍ:** Než zahájíte jakoukoli údržbovou operaci, ujistěte se, že je spotřebič vypnutý a odpojený od zdroje napájení; nikdy nepoužívejte parní čistič – riziko elektrického šoku!

⚠ K čištění skla dvířek nepoužívejte drsné abrazivní čističe nebo kovové škrabky, jinak se jeho povrch může poškrábat a v důsledku toho roztříštit.

⚠ Nepoužívejte abrazivní či žíravé produkty, čisticí prostředky s obsahem chloru ani drátěnky.

⚠ Před čištěním nebo údržbou se ujistěte, že spotřebič vychladl. – riziko popálení.

⚠ **VAROVÁNÍ:** Před výměnou žárovky spotřebič vypněte – riziko elektrického šoku.

⚠ Abyste zabránili poškození elektrického zapalovacího zařízení, nepoužívejte jej v případě, kdy se hořáky nenacházejí ve svých otvorech.

LIKVIDACE OBALOVÉHO MATERIÁLU

Obal je ze 100% recyklovatelného materiálu a je označen recyklačním znakem . Jednotlivé části obalového materiálu proto zlikvidujte odpovědně podle platných místních předpisů upravujících nakládání s odpady.

LIKVIDACE DOMÁCÍCH ELEKTROSPOTŘEBIČŮ

Tento spotřebič byl vyroben z recyklovatelných nebo opakovaně použitelných materiálů. Zlikvidujte jej podle místních předpisů pro likvidaci odpadu. Další informace o likvidaci, renovaci a recyklaci elektrických spotřebičů získáte na místním úřadě, ve středisku pro sběr domácího odpadu nebo v obchodě, kde jste spotřebič zakoupili. Tento spotřebič je označen v souladu s evropskou směrnicí 2012/19/EU o odpadních elektrických a elektronických zařízeních (OEEZ). Zajištěním správné likvidace tohoto výrobku pomůžete zabránit negativním vlivům na životní prostředí a lidské zdraví. Symbol  na výrobku nebo příslušných dokladech udává, že tento výrobek nesmí být likvidován spolu s domácím odpadem, ale je nutné ho odevzdat do příslušného sběrného střediska k recyklaci elektrických a elektronických zařízení.

RADY K ÚSPORĚ ELEKTRICKÉ ENERGIE

Troubu předehřívejte pouze tehdy, je-li to výslovně uvedeno v tabulce pečení nebo ve vašem receptu. Používejte tmavé lakované nebo smaltované plechy, neboť mnohem lépe absorbují teplo.

PROHLÁŠENÍ O SHODĚ

Tento spotřebič splňuje požadavky na ekodesign podle evropského nařízení č. 66/2014 v souladu s evropskou normou EN 60350-1.

Tento spotřebič splňuje požadavky na ekodesign podle evropského nařízení č. 66/2014 v souladu s evropskou normou EN 60350-2.

Tento spotřebič splňuje požadavky na ekodesign podle evropského nařízení č. 66/2014 v souladu s evropskou normou EN 30-2-1.

HU | **BIZTONSÁGI UTASÍTÁSOK**

OLVASSA EL ÉS TARTSA BE

⚠ Jelen utasítások akkor érvényesek, ha az országjelzés a készüléken is szerepel. Ha a jelzés nem szerepel a készüléken, kérjük, olvassa el a műszaki utasításokat, és azok alapján állítsa át a készüléket az adott ország gázhálózati feltételeinek megfelelően.

⚠ **FIGYELEM:** A gáztűzhely használata közben hő, nedvesség és égéstermékek szabadulnak fel abban a helyiségben, ahol a készüléket üzembe helyezték. Ezért a konyha megfelelő szellőzését feltétlenül biztosítani kell, különösen, miközben a tűzhely működik: hagyja nyitva a természetes szellőzőnyílásokat, vagy építsen be mechanikus elszívóberendezést (mechanikus szagelszívót). Ha a készüléket hosszabb ideig intenzíven használja, további szellőztetésre lehet szükség, tehát nyissa ki az ablakot, vagy kapcsolja magasabb fokozatra az elszívóberendezést (ha lehetséges).

⚠ Ha a jelen útmutató utasításait nem tartja be szigorúan, tűz vagy robbanás keletkezhet, amely anyagi kárt vagy személyi sérülést okozhat.

A készülék használata előtt olvassa el az alábbi biztonsági útmutatót. Őrizze meg a későbbi felhasználás érdekében.

A kézikönyvben és a készüléken található fontos biztonsági figyelmeztetéseket mindig olvassa el és tartsa be. A gyártó nem vállal felelősséget a biztonsági utasítások figyelmen kívül hagyásából, a készülék nem rendeltetésszerű használatából vagy a készülék kezelőszerveinek helytelen beállításából eredő károkért.

⚠ **VIGYÁZAT!** A készülék és annak hozzáférhető részei használat közben felforrósodnak. Ügyeljen arra, hogy ne érjen a fűtőelemekhez. A 8 évesnél fiatalabb gyermekeket távol kell tartani a készüléktől, hacsak nincsenek folyamatos felügyelet alatt.

⚠ **VIGYÁZAT!** Ha a főzőlap felülete megrepedt, ne használja a készüléket - fennáll az áramütés veszélye.

⚠ **VIGYÁZAT!** Tűzveszély: Ne tároljon semmilyen tárgyat a főzőlapon.

⚠ **FIGYELEM:** A főzési folyamat során ne hagyja a készüléket hosszabb időre felügyelet nélkül! Rövid főzési folyamat során a készülék folyamatos felügyelete szükséges.

⚠ **VIGYÁZAT!** Ne hagyja felügyelet nélkül a tűzhelyt, amikor olajban vagy zsírban süti az ételt, mert a kifröccsenő zsiradék tüzet okozhat. SOHA ne próbálja a keletkezett tüzet vízzel eloltani! Inkább kapcsolja ki a tűzhelyt, és takarja le a lángokat egy fedővel vagy takaróval.

⚠ Ne használja a főzőlapot munkafelületként vagy támasztékként. Tűzbiztonsági okokból ne hagyjon konyharuhát vagy más gyúlékony tárgyat

a készülék közelében, amíg annak minden része teljesen ki nem hűl.

⚠ Kisgyermeket (0–3 év között) ne engedjen a készülék közelébe. Gyermekek (3–8 év között) kizárólag felnőtt felügyelete mellett tartózkodhatnak a készülék közelében. A 8 éves vagy idősebb gyermekek, továbbá csökkent fizikai, érzékszervi vagy mentális képességekkel élő, illetve kellő tapasztalattal és a készülékre vonatkozó ismeretekkel nem rendelkező személyek csak felügyelet mellett használhatják a készüléket, továbbá ha előzőleg ellátták őket útmutatásokkal a készülék használatára vonatkozóan, és ismerik a használatból eredő esetleges kockázatokat. Ne engedje, hogy gyermekek játsszanak a készülékkel. Gyermekek nem végezhetik a készülék tisztítását és karbantartását felügyelet nélkül.

⚠ FIGYELEM: Ha a főzőlap üvege eltörik: - Azonnal kapcsolja ki az összes gázrőzsát és elektromos fűtőelemet, majd húzza ki a készüléket az elektromos hálózathoz; - Ne nyúljon a főzőlap felszínéhez; - ne használja a készüléket



Az üvegburkolat eltörhet, ha felforrósodik. Kapcsolja ki az összes gázrőzsát és az elektromos főzőlapokat, mielőtt lehajtaná az üvegburkolatot. Soha ne hajtsa le a tűzhely fedelét, amíg a gázrőzsák égnek.

⚠ VIGYÁZAT! A készülék és annak hozzáférhető részei használat közben felforrósodnak. Legyen óvatos, és ne érintse meg a fűtőszálakat. A 8 évesnél fiatalabb gyermekek kizárólag folyamatos felügyelet mellett tartózkodhatnak a készülék közelében.

⚠ Aszalás közben soha ne hagyja felügyelet nélkül a készüléket! Ha a készülékben ételszonda is használható, csak az ehhez a sütőhöz ajánlott típusokat használja, ellenkező esetben tűz keletkezhet.

⚠ Tűzbiztonsági okokból ne hagyjon konyharuhát vagy más gyúlékony tárgyat a készülék közelében, amíg annak minden része teljesen ki nem hűl. Mindig kísérelje figyelemmel a zsíros, olajos ételek készítését, és legyen óvatos az alkoholos italok hozzáadásakor, mert azok tüzet okozhatnak. Az edények és tartozékok kivételéhez használjon fogókesztyűt. A sütés végén óvatosan nyissa ki a sütő ajtaját, és az égési sérülések elkerülése érdekében hagyja, hogy a forró levegő vagy a gőz fokozatosan távozzon, mielőtt a sütőbe nyúlna. Ne torlaszolja el a sütő elején levő szellőzőket, ahol a forró levegő távozik, mert azzal tüzet okozhat.

⚠ Legyen óvatos, amikor a sütő ajtaja nyitva van, vagy le van hajtva, nehogy megüsse magát.

RENDELTESSZERŰ HASZNÁLAT

⚠ FIGYELEM: Kialakításából adódóan a készülék működtetése nem lehetséges külső időzítő szerkezettel vagy külön távirányítóval.

⚠ Ezt a készüléket háztartási illetve ahhoz hasonló célokra tervezték, mint például: üzletekben, irodákban lévő és egyéb munkahelyi konyhákban; tanyán; szállodák, motelek, reggelit és szobát kínáló és egyéb szálláshelyek vendégei számára.

⚠ Egyéb célra történő használata tilos (pl. helyiség fűtése).

⚠ A készüléket nem nagyüzemi használatra tervezték. Ne használja a készüléket a szabadban.

⚠ Ne tegyen a készülékbe vagy annak közelébe robbanásveszélyes vagy gyúlékony anyagokat (pl. benzint vagy aeroszolos flakont), mert ezek tüzet okozhatnak.

⚠ Olyan edényeket használjon, amelyek aljának átmérője a gázrőzsák méretével azonos vagy annál kissé nagyobb (lásd vonatkozó táblázat). Ügyeljen arra, hogy a rácsokra helyezett edények ne nyúljanak túl a tűzhelylap szélén.

⚠ A rácsok helytelen használata károsíthatja a készüléket: ne használja a rácsokat fordítva, és ne húzza őket a főzőlapon.

Ügyeljen rá, hogy a lángok soha ne csapjanak ki az edény alja alól.

Ne használja a következőket: öntöttvas serpenyőket, római tálakat, terrakottaedényeket; hőelosztó eszközöket, például fémhálót vagy bármilyen más hálót; egy edényhez (pl. hosszúkás halsütő edény) egyszerre két gázrőzsát.

Ha a gázszolgáltatás helyi körülményei miatt a gázrőzsák begyújtása nehézkes, javasoljuk, hogy próbálja újra úgy, hogy közben a gázrőzsát a legkisebb lángra állítja.

Ha a főzőlap fölé elszívóberendezést szerel, kövesse az elszívóhoz mellékelt utasításokat az üzembe helyezéshez.

A rácsok gumi védőtapancsai kockázatot jelentenek a kisgyermek számára, mert azokat lenyelhetik. A rácsok levétele után ellenőrizze, hogy a gumitalpak megfelelően vannak-e rögzítve.

GÁZCSATLAKOZÁS

⚠ VIGYÁZAT! Üzembe helyezés előtt győződjön meg róla, hogy a helyi gázhálózat tulajdonságai (a gáz típusa és a gáz nyomása) megfelelnek-e a készülék beállításainak.

⚠ Ellenőrizze, hogy a gázellátás nyomása megfelel-e az 1. táblázat („Gázrőzsák és fűvókák műszaki adatai”) adatainak.

⚠ VIGYÁZAT! A készülék konfigurációs feltételei a címkén (vagy adattáblán) találhatóak.

⚠ VIGYÁZAT! A készülék nincs felszerelve a robbanásveszélyes gázok elvezetésére szolgáló berendezéssel. A készüléket a hatályos üzembe helyezési előírásoknak megfelelően kell üzembe helyezni. Különösen fontos a vonatkozó, szellőzéssel kapcsolatos előírások szigorú betartása.

⚠ Ha a készüléket folyékony gázra csatlakoztatják, a szabályozócsavart a lehető legszorosabbra kell meghúzni.

⚠ FONTOS MEGJEGYZÉS: Ha a készüléket gázpalackról üzemeltetik, a palackot függőlegesen fel kell állítani.

⚠ VIGYÁZAT! Ezt a műveletet csak szakképzett szerelő végezheti.

⚠ A gáz csatlakoztatásához kizárólag rugalmas vagy merev fémcsövet használjon!

⚠ Csatlakoztatás merev csőre (réz vagy acél): A gázellátáshoz történő csatlakoztatást úgy kell elvégezni, hogy az semmilyen megterhelésnek ne tegye ki a készüléket, tehát a csatlakozás ne feszüljön. A készülék bemeneti nyílására csatlakozó, L-alakú cső állítható, és egy tömítéssel is fel van szerelve a szivárgás megelőzése érdekében. A tömítést minden alkalommal ki kell cserélni, miután a csőszerelevényt elforgatják (a tömítés a készülék tartozékai között található). A gázellátást biztosító cső egy menetes, 1/2-es, henger alakú cső, apa csatlakozóval.

⚠ Rugalmas, nem csuklós acélcső csatlakoztatása a menetes csatlakozóra: A gázellátást biztosító cső egy menetes, 1/2-es, henger alakú cső, apa csatlakozóval. Az ilyen csöveket mindig úgy kell felszerelni, hogy azok teljesen kinyújtva soha ne legyenek hosszabbak 2000 mm-nél. A csatlakoztatás után ellenőrizze, hogy az acélcső nem érintkezik semmilyen mozgó alkatrészsel, és nem préseli össze semmi. Kizárólag az adott országra vonatkozó, hatályos előírásoknak megfelelő csöveket és tömítéseket használjon.

⚠ FONTOS MEGJEGYZÉS: Ha rozsdamentes acél csövet használ, azt úgy kell felszerelni, hogy a bútorzat semmilyen mozgó részével (pl. fiók) ne érintkezzen. Olyan helyen kell átvezetni, ahol a cső nem ütközik akadályba, és szükség esetén teljes hossza könnyen ellenőrizhető.

⚠ A készüléket az adott országban hatályos előírásoknak megfelelően kell a helyi gázhálózatra vagy gázpalackra csatlakoztatni. Csatlakoztatás előtt győződjön meg róla, hogy a készülék az Ön által használni kívánt gázhálózattal kompatibilis. Ha a készülék nem kompatibilis, kövesse a „Különböző fajta gázok használata” című rész utasításait.

⚠ Miután csatlakoztatta a gázhálózathoz, szappanos vízzel ellenőrizze, nincs-e szivárgás valahol. Gyűjtsa be a gázrózsákat, majd forgassa a gombokat nagy lángról (1. állás) kis lángra (2. állás), hogy ellenőrizze a láng stabilitását.

⚠ A gázhálózatra vagy gázpalackra történő csatlakoztatást rugalmas gumi- vagy acéltömlővel lehet megoldani, a helyi hatályos előírásoknak megfelelő módon.

KÜLÖNBÖZŐ FAJTA GÁZOK HASZNÁLATA

⚠ Annak érdekében, hogy a készüléket az eredetileg tervezett (lásd adattáblázat) gázoktól eltérő típusú gázokhoz is használni lehessen, kövesse az üzembe helyezési ábrákon bemutatott lépéseket.

ÜZEMBE HELYEZÉS

⚠ A készülék mozgatását és üzembe helyezését a sérülésveszély csökkentése érdekében két vagy több személy végezze. Viseljen védőkesztyűt a készülék kicsomagolása és üzembe helyezése során, nehogy megvágja magát.

⚠ Az elektromos és gázcsatlakozásoknak meg kell felelniük a helyi előírásoknak.

⚠ A készülék üzembe helyezését és javítását, a vízbekötést (ha van) és az elektromos csatlakoztatást is beleértve, kizárólag képzett szakember végezheti. Csak akkor javítsa meg vagy cserélje ki a készülék egyes alkatrészeit, ha az adott művelet szerepel a felhasználói kézikönyvben. Ne engedje a gyermekeket abba a helyiségbe, ahol az üzembe helyezést végzi. A kicsomagolás után ellenőrizze, hogy a készülék nem sérült-e meg a szállítás során. Probléma esetén vegye fel a kapcsolatot a kereskedővel vagy a legközelebbi vevőszolgálattal. Üzembe helyezés után a csomagolóanyagokat (műanyag, habszivacs stb.) az esetleges fulladásveszély miatt olyan helyen tárolja, vagy úgy dobja ki, hogy a gyermekek ne férhessenek hozzá. Az áramütés elkerülése érdekében az üzembe helyezési műveletek előtt húzza ki a készülék hálózati csatlakozóját. Az áramütés és a tűzveszély elkerülése érdekében az üzembe helyezés során győződjön meg arról, hogy a készülék miatt nem sérül-e a hálózati tápkábel. A készüléket csak a megfelelő üzembe helyezést követően kapcsolja be.

⚠ VIGYÁZAT! A készülék adott országhoz történő beállítása és az ottani szabályok szerinti üzembe helyezése alapvető fontosságú ahhoz, hogy a készülék biztonságosan üzemeljen.

⚠ Használjon az utasításokban megadott gáznyomáshoz megfelelő nyomásszabályzót.

⚠ A helyiségben légelszívó berendezést kell elhelyezni a használat során keletkező robbanásveszélyes gázok elvezetéséhez.

⚠ Biztosítani kell továbbá a helyiségben a szabad légáramlást, mivel a gáz normál égéséhez levegőre van szükség. A légáramlásnak minden kW teljesítményre legalább 2 m³/h-nak kell lenni.

⚠ A szellőzőrendszer közvetlenül a szabadból szívhat be levegőt egy minimum 100 cm² belső átmérőjű csövön keresztül; a nyílást úgy kell kialakítani, hogy ne tömődessen el.

⚠ A rendszer a gáz égéséhez szükséges levegőt akár közvetlenül is szolgáltathatja, azaz a lakás más helyiségeiből átvezetett szellőzőcsövek révén. Viszont ilyen esetben ezek a helyiségek nem lehetnek közös helyiségek, hálószobák vagy tűzveszélyes helyiségek.

⚠ Mivel a PB-gáz nehezebb a levegőnél, lesüllyed a padlószintre. Ezért ha gázpalackról oldják meg a gázellátást, a helyiségben biztosítani kell egy padlón kialakított, alsó szellőzőt is, hogy gázszivárgás esetén a gáz távozni tudjon. Ez azt jelenti, hogy a teljesen feltöltött vagy részben kiürült gázpalackokat tilos a talajszintnél mélyebben fekvő helyiségekben (pincékben) tárolni vagy üzembe helyezni. Javasoljuk, hogy kizárólag az éppen használt gázpalackot tartsa

a helyiségben, és úgy helyezze el, hogy külső hőforrásoktól távol legyen (sütők, kandallók, tűzhelyek stb.), így azok ne emelhessék a palack hőmérsékletét 50 °C fölé.

Ha a gázcsoport gombjai szorulnak, és nehéz azokat elforgatni, hívja a vevőszolgálatot, mert a szerviz a hibás gombokat kicseréli.

A szellőző- és hőkivezető nyílásokat soha ne fedje le.

A készüléket csak az üzembe helyezéskor vegye le a hungarocell védőalapról.

 Tűzbiztonsági okokból ne helyezze üzembe a készüléket díszajtó mögött.

 ha a tűzhelyt megemelt aljzatra helyezik, a készüléket szintezni kell és a falhoz kell rögzíteni a mellékelt lánc segítségével, nehogy lecsússzon az aljzatról.

 VIGYÁZAT! Annak érdekében, hogy a készülék ne billenjen az aljzatról, a mellékelt láncsal a falhoz kell rögzíteni. Kövesse a felszerelési utasításokat.

ELEKTROMOS ÁRAMMAL KAPCSOLATOS FIGYELMEZTETÉSEK

 **FONTOS MEGJEGYZÉS:** A készülék üzemeltetéséhez szükséges áramerősség és feszültség az adattáblán van feltüntetve.

 Az adattábla a sütő elülső szegélyén van (látható, amikor az ajtó nyitva van).

 Fontos, hogy a készüléket le lehessen választani az elektromos hálózatról a villásdugó kihúzásával vagy az aljzat és a készülék közé szerelt, többpólusú megszakítóval, illetve kötelező a készüléket az országos elektromos biztonsági előírásoknak megfelelően földelni.

 A tápkábelnek elég hosszúnak kell lennie ahhoz, hogy a házba beszerelt készülék csatlakoztatható legyen a hálózati aljzathoz. Ne húzza meg a tápkábelt.

 Ne használjon hosszabbítót, elosztót vagy adaptert. Beszerelés után az elektromos alkatrészeknek hozzáférhetetlennek kell lenniük a felhasználó számára. Ne használja a készüléket mezítláb, és ne nyúljon hozzá nedves kézzel. Ne használja a készüléket, ha a tápkábel vagy a csatlakozódugó sérült, illetve ha a készülék nem működik megfelelően, megsérült vagy leejtették.

 Ha a hálózati kábel megsérül, az áramütés kockázatának elkerülése érdekében a gyártóval, annak szervizképviselőjével vagy egy hasonlóan képzett szakemberrel kell egy ugyanolyan kábelre kicseréltetni.

 Ha cserélni kell a tápkábelt, forduljon a hivatalos vevőszolgálathoz.

 VIGYÁZAT! Mielőtt kicserélné a sütővilágítás izzóját, győződjön meg arról, hogy a készülék ki van kapcsolva, mert így elkerülheti az áramütés veszélyét.

TISZTÍTÁS ÉS KARBANTARTÁS

 VIGYÁZAT! Bármilyen karbantartási művelet előtt győződjön meg arról, hogy a készüléket kikapcsolta és kihúzta a konnektorból. Az

áramütés elkerülése érdekében soha ne használjon gőznyomással működő tisztítókészüléket.

 Ne használjon durva, korrozív tisztítószereket vagy éles fémkaparókat a sütőajtó üvegének tisztításához, ugyanis azok összekarcolhatják a felületét, ami az üveg töréséhez vezethet.

 Ne használjon súroló- vagy korrozív szereket, klóros tisztítószereket vagy dörzsszivacsot.

 Bármilyen tisztítási vagy karbantartási művelet előtt győződjön meg róla, hogy a készülék teljesen kihűlt. Fennáll az égési sérülés veszélye.

 VIGYÁZAT! Az áramütés elkerülése érdekében a lámpa cseréje előtt kapcsolja ki a készüléket.

 Az elektromos gyújtószerkezetben kárt okozhat, ha úgy használja, hogy a gázcsoporton nincsenek rajta a burkolatok.

A CSOMAGOLÓANYAGOK ÁRTALMATLANÍTÁSA

A csomagolóanyag 100%-ban újrahasznosítható, és el van látva az újrahasznosítás jelével . A csomagolás egyes részeinek hulladékkezelését megfelelően, a hulladékok ártalmatlanítására vonatkozó helyi rendelkezések szerint kell elvégezni.

A HÁZTARTÁSI GÉPEK HULLADÉKKÉNT TÖRTÉNŐ ELHELYEZÉSE

Ez a készülék újrahasznosítható vagy újrafelhasználható anyagok felhasználásával készült. Leselejtezeskor a helyi hulladékkezelési szabályokkal összhangban járjon el. Az elektromos háztartási készülékek kezelésére, hasznosítására és újrafeldolgozására vonatkozó további információért forduljon az illetékes helyi hatósághoz, a háztartási hulladékok begyűjtését végző vállalathoz vagy az üzlethez, ahol a készüléket vásárolta. Ez a készülék az elektromos és elektronikus berendezések hulladékairól szóló 2012/19/EU irányelv szerinti jelölésekkel rendelkezik. A hulladékká vált termék szabályszerű elhelyezésével Ön segít elkerülni a környezettel és az emberi egészséggel kapcsolatos negatív következményeket. A terméken vagy a kísérő dokumentációban látható  szimbólum azt jelzi, hogy a készülék nem kezelhető háztartási hulladékként, hanem egy megfelelő, az elektromos és elektronikus berendezések újrahasznosítását végző gyűjtőponton kell leadni.

ENERGIATAKARÉKOSÁGI TANÁCSOK

A sütőt csak akkor melegítse elő, ha a sütési táblázat vagy a recept ezt írja elő. Használjon sötét színűre lakkozott vagy zománczott sütőedényeket, mert ezek jobban felveszik a hőt.

MEGFELELŐSÉGI NYILATKOZAT

Ez a készülék az EN 60350-1 európai szabvánnyal összhangban megfelel a 66/2014 sz. európai rendelet energiatakarékos kivitelre vonatkozó követelményeinek.

Ez a készülék az EN 60350-2 európai szabvánnyal összhangban megfelel a 66/2014 sz. európai rendelet energiatakarékos kivitelre vonatkozó követelményeinek.

Ez a készülék az EN 30-2-1 európai szabvánnyal összhangban megfelel a 66/2014 sz. európai rendelet energiatakarékos kivitelre vonatkozó követelményeinek.



PRÍRUČKA NA KAŽDODENNÉ POUŽÍVANIE

! Pred začiatkom používania spotrebiča si pozorne prečítajte bezpečnostné pokyny.

OPIS SPOTREBIČA

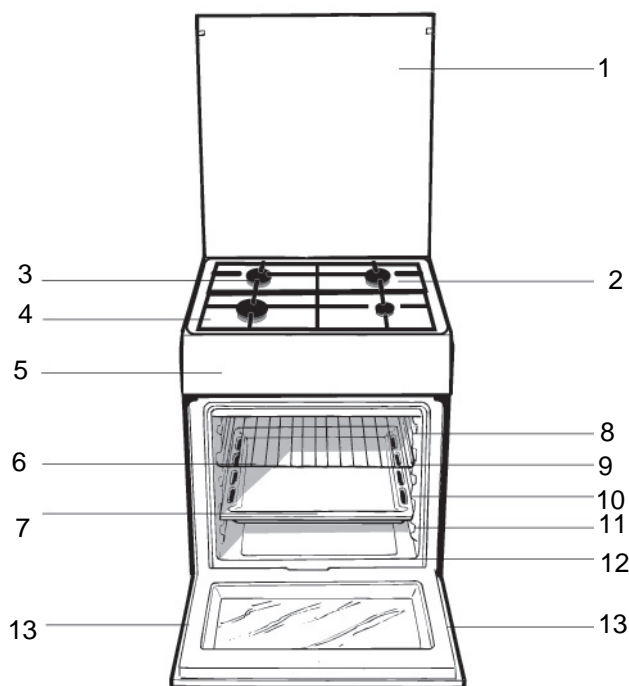

1. Sklený kryt
2. Plocha na zachytávanie prípadne vyliatych tekutín
3. Plynový horák
4. Mriežka pracovnej plochy
5. Ovládací panel
6. Police rúry v podobe mriežky
7. Zberná nádoba alebo varná plocha
- VODIACE LIŠTY PRE POSUVNÉ ROŠTY
8. poloha 5
9. poloha 4
10. poloha 3
11. poloha 2
12. poloha 1
13. Nastaviteľné nožičky alebo nohy

OVLÁDACÍ PANEL

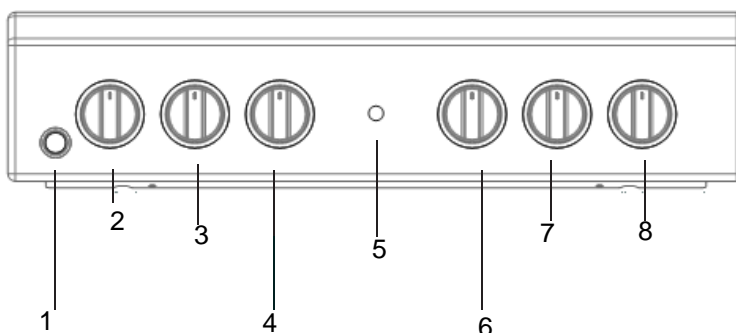

- | | | |
|--|--|--|
| <ol style="list-style-type: none"> 1. Elektronickým zapalovaním 2. Ovládací gombík Platni 3. Ovládací gombík Platni | <ol style="list-style-type: none"> 4. Gombík THERMOSTAT-u 5. Kontrolka THERMOSTAT-u 6. Gombík SELECTOR (Prepínač funkcií) | <ol style="list-style-type: none"> 7. Ovládací gombík Platni 8. Ovládací gombík Platni |
|--|--|--|

Tipy na inštaláciu

Pripojenie k rozvodu plynu prostredníctvom hadice z nehrdzavejúcej ocele s úchytmi so závitmi

Skontrolujte, či použitá hadica vyhovuje normám UNI-CIG 9891 a kovové tesnenia z hliníka, vyhovujúce norme UNI 9001-2 alebo gumové tesnenia, vyhovujúce norme UNI EN 549.

Pred montážou hadice odstráňte hadicovú spojku, ktorá sa nachádza na zariadení (vstupná spojka plynu na zariadení je vybavená závitom 1/2 plyn s valcovým závitom).

Dĺžka hadice nesmie pri plnom rozvinutí presiahnuť 2 metre a po inštalácii sa nesmie dostať do styku s pohyblivými časťami a nesmie byť pritlačená.

Kontrola tesnosti

Po ukončení inštalácie skontrolujte dokonalú tesnosť všetkých spojov s použitím mydlového roztoku a nikdy nie pomocou plameňa.

Prispôsobenie odlišným druhom plynu

Zariadenie je usposobené pre určitý druh plynu (uvedený na nastavovacom štítku na veku), ale je možné prispôbiť ho aj pre iné druhy plynov.

Prispôsobenie varnej dosky

Výmena trysiek horákov varnej dosky:

1. Odložte mriežky a vyťahnite horáky z ich uložení.
2. Odskrutkujte trysky pomocou 7 mm rúrkového kľúča (viď obrázok) a nahradte ich vhodnými tryskami pre daný druh plynu (viď tabuľka „Parametre horákov a trysiek“).
3. Namontujte všetky časti do pôvodnej polohy tak, že budete postupovať ako pri demontáži, ale v opačnom poradí.

Nastavenie minimálnych hodnôt horákov varnej dosky:

1. Pretočte otočný ovládač do polohy odpovedajúcej minimu.

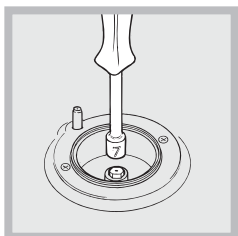

2. Odložte otočný ovládač a prostredníctvom nastavovacej skrutky, umiestnenej vo vnútri alebo vedľa drieku otočného ovládača, nastavte prietok, až kým nedosiahnete pravidelný malý plameň.

! Pri použití tekutých plynov musí byť nastavovacia skrutka

zaskrutkovaná až na doraz.

3. Následne rýchlym pretočením otočného ovládača z polohy odpovedajúcej maximu do polohy odpovedajúcej minimu skontrolujte, či horák nezhasne.

Horáky varnej dosky nevyžadujú nastavenie primárneho vzduchu.

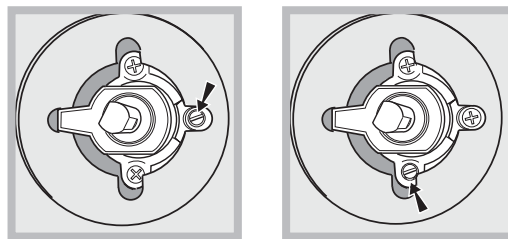

Po nastavení s iným druhom plynu ako bol plyn použitý pri kolaudácii, nahraďte starý štítok nastavenia štítkom odpovedajúcim danému plynu, pričom takýto štítok môžete získať v Autorizovaných strediskách servisnej služby.

Keď sa tlak použitého plynu líši (alebo mení) v porovnaní s predpísanou hodnotou, je potrebné nainštalovať na vstupné potrubie vhodný regulátor tlaku (v súlade s národnými normami v platnosti pre „regulátory pre kanalizované plyny“).

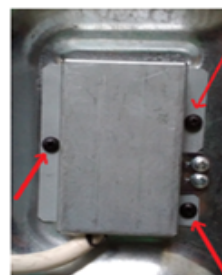

Po inštalácii napájacieho kábla priskrutkujte kovový kryt pomocou troch skrutiek.

Technické údaje horákov a trysiek

Tabuľka 1				Tekutý plyn				Prírodný plyn	
Horák	Priemer (v mm)	Tepelný výkon kW (p.c.s.*)		Obtok 1/100 (mm)	Tryska 1/100 (mm)	Prietok * g/h		Tryska 1/100 (mm)	Prietok * l/h
		Nomin.	Ridot.			***	**		
Rýchly (veľký) (R)	100	3.00	0.7	41	87	218	214	128	286
Polorýchly (stredný) (S)	75	1.90	0.4	30	70	138	136	104	181
Pomocný (malý) (A)	51	1.00	0.4	30	52	73	71	76	95
Napájací tlak	Menovitý (mbar)					30	30	20	
	Minimálny (mbar)					20	20	17	
	Maximálny (mbar)					35	35	25	

* Pri 15 °C a 1013 mbar - suchý plyn
** Propán P.C.S. = 50,37 MJ/kg

*** Bután P.C.S. = 49,47 MJ/kg
Prírodný plyn P.C.S. = 37,78 MJ/m³

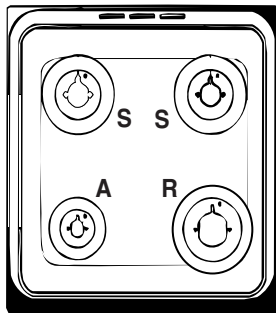



TECHNICKÉ PARAMETRE	
Horáky	možno prispôsobiť na použitie s akýmkoľvek typom plynu uvedeným na údajovom štítku, ktorý sa nachádza vnútri záklopky alebo po otvorení priehradky rúry na ľavej stene vnútri rúry.
Napätie a frekvencia	pozri štítok s údajmi
ENERGETICKÝ ŠTÍTK a EKODIZAJN	Deklarovaná spotreba energie pre triedu prirodzenej konvekcie – režim ohrevu ECO

Použitie varnej dosky

Zapnutie horákov

V mieste každého otočného ovládača HORÁKA je plný krúžok označujúci priradený horák.

Pri zapínaní horáka varnej dosky postupujte nasledovne:

1. Priblížte k horáku plameň alebo zapaľovač.
2. Stlačte a súčasne otočte proti smeru hodinových ručičiek otočný ovládač HORÁKA do polohy označenej symbolom maximálneho plameňa .
3. Nastavte plameň na požadovaný výkon otáčaním otočného ovládača HORÁKA proti smeru hodinových ručičiek: do polohy odpovedajúcej minimu , do polohy odpovedajúcej maximu  alebo polohy medzi týmito krajnými hodnotami.

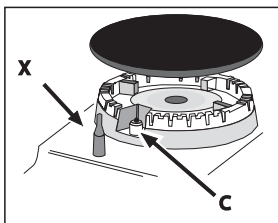

Pri modeloch vybavených elektronickým zapaľovaním* (C) je pre zapálenie zvoleného horáka potrebné najprv stlačiť zapaľovacie tlačidlo označené symbolom



, potom stlačiť na doraz príslušný otočný ovládač HORÁKA a súčasne ho otočiť proti smeru hodinových ručičiek, do polohy odpovedajúcej maximálnemu plameňu, v ktorej musí zostať až do zapálenia horáka. Môže sa stať, že pri uvoľnení otočného ovládača horák zhasne. V takom prípade zopakujte uvedený úkon, ale podržte otočný ovládač stlačený dlhšie.

V prípade náhodného zhasnutia plameňa vypnite horák a pred opakovaným pokusom o zapálenie vyčkajte najmenej 1 minútu.

Ak je zariadenie vybavené bezpečnostným prvkom* (X) na kontrolu horenia plameňa, pre udržanie zapáleného plameňa a pre aktiváciu uvedeného prvku držte stlačený otočný ovládač HORÁKA približne 2-3 sekundy.

Horák sa zhasína otočením otočného ovládača až do polohy dorazu .

Praktické rady pre použitie horákov

Pre zlepšenie účinnosti horákov a zníženie spotreby plynu je potrebné používať nádoby s plochým dnom s pokrievkou pokrivenou, s veľkosťou odpovedajúcou veľkosti horáka:

Horák	Priemer nádob (cm)
Rýchly (R)	24 – 26
Polorýchly (S)	16 – 20
Pomocný (A)	10 – 14

Pri identifikácii horáka sa riadte podľa obrázkov, uvedených v odseku „Parametre horákov a trysiek“.

Pri modeloch vybavených redukčnou mriežkou musí byť táto použitá len pre pomocný horák, a to pri použití nádob s priemerom menším ako 12 cm.

Použitie rúry

Pri prvom zapnutí vám odporúčame, aby ste nechali rúru v činnosti naprázdno približne pol hodiny s termostatom nastaveným na maximum a so zatvorenými dvierkami. Pred vypnutím rúry sa uistite, že je miestnosť dobre vyvetraná a otvorte dvierka rúry. Zo zariadenia môže vychádzať mierne nepríjemný zápach, spôsobený odparovaním ochranných látok, použitých počas výrobného procesu.

Nikdy nič nekladte priamo na dno rúry; zabránite tak poškodeniu smaltového náteru.

1. Zvoľte požadovaný režim pečenia otáčaním otočného ovládača VOLIČA.
 2. Zvoľte teplotu odporúčanú pre režim pečenia alebo požadovanú teplotu otáčaním otočného ovládača TERMOSTATU.
- Podrobný zoznam režimov pečenia a odporúčaných teplôt nájdete v príslušnej tabuľke (vid' *Tabuľka s upozoreniami ohľadne pečenia v rúre*).

Počas pečenia je kedykoľvek možné:

- Zmeniť režim pečenia otáčaním otočného ovládača VOLIČA.
- Zmeniť teplotu otočením otočného ovládača TERMOSTATU.
- Zastaviť pečenie otočením otočného ovládača VOLIČA do polohy „0“.

Nádoby vždy uložte na dodaný(é) rošt(y).

Kontrolka TERMOSTATU

Keď je rozsvietená, rúra sa ohrieva. Kontrolka zhasne, keď vnútro rúry dosiahne požadovanú teplotu. Potom sa bude kontrolka striedavo rozsvetovať a zhasínať, čo signalizuje, že termostat pracuje a udržiava teplotu na konštantnej úrovni.

Osvetlenie rúry

Svetlo v rúre sa rozsvieti otočením otočného ovládača VOLIČA do ktorejkoľvek inej polohy ako do polohy „0“. Zostane zasvietené po celú dobu činnosti rúry. Po zvolení  otočným ovládačom bude svetlo svietiť bez toho, aby bol aktivovaný ktorýkoľvek výhrevný článok.

Režimy pečenia

Hodnotu teploty možno pre všetky režimy pečenia nastaviť medzi 50 °C a MAX, okrem programu GRIL, pre ktorý sa odporúča iba teplota MAX.



Režim **STATICKÁ RÚRA**

Zapne sa horný i spodný výhrevný článok. Pri používaní tradičného režimu pečenia je najlepšie používať iba jednu mriežku. Ak použijete viac mriežok, teplo sa rozdeľuje nerovnomerne.



Režim **SPODOK RÚRY**

Aktivuje sa spodný výhrevný článok. Táto poloha sa odporúča na dokončenie jedál (na plechoch na pečenie), ktoré sú už na povrchu dopečené, ale je potrebné ďalej ich dopieť v strede, alebo na zákusky s ovocím alebo džemom navrchu, ktoré vyžadujú iba mierne sfarbenie na povrchu. Treba podotknúť, že táto funkcia nepovoľuje dosiahnuť v rúre maximálnu (250 °C), a preto sa neodporúča, aby sa jedlo pripravovalo iba s týmto nastavením, pokiaľ nepečiete koláče (ktoré by sa mali piecť pri teplote 180 °C alebo nižšej).



Režim **VRCH RÚRY**

Aktivuje sa vrchný výhrevný článok. Mimoriadne vysoká a priama teplota grilu umožňuje zhnednutie povrchu mäsa a pečených jedál, pričom šťavy zostanú uzavreté vnútri a jedlo zostáva mäkké.



Režim **GRIL**

Aktivuje sa vrchný výhrevný článok a otočný ražeň. Gril sa tiež veľmi odporúča na prípravu jedál, ktoré vyžadujú vysokú povrchovú teplotu: bifteky, teľacina, steaky, plátky mäsa, hamburgery a pod.

Režimy pečenia GRIL a VRCH RÚRY sa musia používať so zatvorenými dvierkami.



Režim **EKO**

Na pečenie plnených kusov mäsa a rezňov mäsa na jedinej úrovni. Pri používaní cyklu EKO a na optimalizáciu spotreby energie by sa dvierka rúry nemali otvárať, až kým jedlo nie je celkom hotové.

Spodná priehradka

Pod rúrou je priehradka, ktorú možno používať na odkladanie príslušenstva rúry alebo hlbokých nádob.

Vnútorne povrchy priehradky (ak je súčasťou) sa môžu zohrievať.

Neukladajte do spodnej priehradky rúry horľavé materiály.

Praktické rady pre pečenie

V režime pečenia GRILL, umiestnite plech na pečenie do pozície 1 pre zachytenie zvyškov pečenia (tuk a/alebo masť).

GRIL

- Zasuňte rošt do polohy 3 alebo 4. Vložte jedlo do stredu roštu.
- Odporúčam nastaviť úroveň výkonu na maximum. Horné výhrevné teleso je regulované termostatom a nemusí byť nepretržite v prevádzke.

PIZZA

- Použite ľahkú hliníkovú panvicu na pizzu. Umiestnite ju na dodanom rošte. Pre chrumkavú kôrku, nepoužívajte plech na pečenie, ktorý zabraňuje vzniku chrumkavej kôry predĺžením celkovej doby pečenia.
- Ak má pizza veľa prísad, odporúčame pridať syr mozzarella na povrch pizze v polovici procesu pečenia.

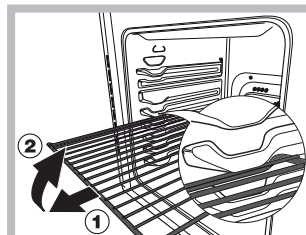

UPOZORNENIE! Rúra je vybavená systémom zastavenia mriežok, ktorý umožňuje ich vybratie bez toho, aby sa dostali von zo samotnej rúry(1).

Pre kompletne vysunutie mriežok je potrebné ich zdvihnúť, uchopiť za prednú časť a potiahnuť ich, ako je zrejme z uvedeného obrázku (2).

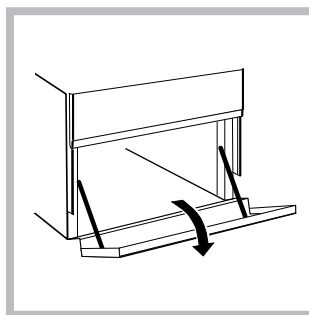

Nekladte horľavé materiály do spodného odkladacieho priestoru rúry. Vnútorne povrchy odkladacieho priestoru (ak je súčasťou) sa môžu byť horúce.

Tabuľka s radami pre pečenie v rúre

Nastavenie ovládacieho gombíka	Jedlo na pečenie	Hmotnosť (kg)	Poloha mriežky odspodu	Čas predhrievania (minúty)	Nastavenie gombíka termostatu	Čas pečenia (minúty)
1 Statické peýenie	Kačica	1	3	15	200	65 – 75
	Pečené jahňacie alebo	1	3	15	200	70 – 75
	Pečené bravčové	1	3	15	200	70 – 80
	Sušienky (krehké	-	3	15	180	15 – 20
	Linecké koláče	1	3	15	180	30 – 35
	Lasagne	1	3	10	190	35 – 40
	Jahňacie	1	2	10	180	50 – 60
	Makrela	1	2	10	180	30 – 35
	Slivkový koláč	1	2	10	170	40 – 50
	Veterníky	0,3	3	10	180	30 – 35
	Piškótový koláč	0,5	3	10	170	20 – 25
	Slané koláče	1,5	3	15	200	30 – 35
	2 Spodok rúry	Kysnuté koláče	0,5	3	15	160
Linecké koláče		1	3	15	180	35 – 40
Ovocné koláče		1	3	15	180	50 – 60
Briošky		0,5	3	15	160	25 – 30
3 Vrch rúry	Zhnednutie jedla na dokončenie pečenia	-	3/4	15	220	-
4 Gril	Solea a sépia	1	4	5	Max	8 – 10
	Kalamar a garnát					
	Kebab	1	4	5	Max	6 – 8
	Filety z tresky	1	4	5	Max	10
	Grilovaná zelenina	1	3/4	5	Max	10 – 15
	Tefací steak	1	4	5	Max	15 – 20
	Plátky	1	4	5	Max	15 – 20
	Hamburgery	1	4	5	Max	7 – 10
	Makrely	1	4	5	Max	15 – 20
	Opekané sendviče	č. 4	4	5	Max	2 – 3
	S ražňom (ak je súčasťou)					
	Tefacie na ražni	1,0	-	5	Max	80 – 90
	Kurča na ražni	1,5	-	5	Max	70 – 80
	Jahňacie na ražni	1,0	-	5	Max	70 – 80

Poznámka: časy pečenia sú približné a môžu sa líšiť podľa osobného vkusu. Keď pečiete s použitím grilu, na 1. mriežku odspodu treba vždy postaviť odkvapkávaciu nádobu.

Starostlivosť a údržba

Úspora energie a ohľad na životné prostredie

- Pri pečení v režime GRIL vždy zatvorte dvierka. Výsledkom je okrem lepšieho prepečenia aj výrazná úspora energie (približne 10%).
- Ak je to možné, vyhýbajte sa predzohriatiu rúry a vždy sa ju snažte naplniť. Otvárajte dvierka rúry čo najmenej, pretože sa teplo stráca pri každom jeho otvorení. Ak chcete ušetriť značné množstvo energie, jednoducho vypnite rúru 5 - 10 minút pred koncom plánovaného pečenia a využite zostatkové teplo rúry.
- Udržujte tesnenie čisté a upratané, aby sa zabránilo prípadnej strate energie cez dvere
- Ak máte zmluvu na časovanú tarifu elektriny, možnosť "odložiť varenie" uľahčí ušetriť peniaze posunom prevádzky do lacnejších časových období.
- Základ vášho hrnca alebo panvice by mal pokrývať platničku. Ak je menší, drahá energia vyjde nazmar a hrnce z ktorých vykipí ponechajú zvyšky, ktoré sa ťažko odstraňujú.
- Jedlo varte v uzavretých hrncoch alebo panviciach s dobre priliehajúcimi pokrievkami a použite tak málo vody, ako je to možné. Varenie bez pokrievky výrazne zvýši spotrebu energie
- Používajte iba ploché hrnce a panvice
- Ak ohrievate niečo, čo trvá dlho, opláti sa použiť tlakový hrniec, ktorý je dvakrát tak rýchlo a šetrí tretinu energie.

Odpojenie od elektrickej siete

Pred akýmkoľvek úkonom odpojte zariadenie od siete elektrického napájania.

Odloženie krytu

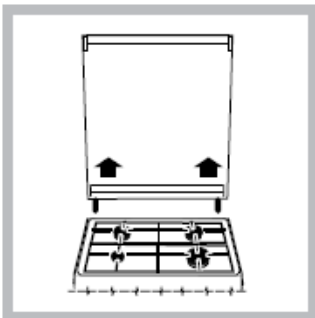

Ak je sporák vybavený skleneným krytom, tento kryt by sa mal umývať vlažnou vodou. Nepoužívajte abrazívne čistiace prostriedky. Kryt možno odložiť, aby bolo čistenie povrchov za varnou doskou ľahšie. Kryt celkom otvorte a potiahnite nahor (pozri obrázok).

Kryt nezatvárajte,

ak horáky horia a keď sú ešte horúce.

Kontrola tesnení rúry

Pravidelne kontrolujte tesnenia okolo dvierok rúry. Ak je tesnenie poškodené, obráťte sa na najbližšie stredisko popredajného servisu. Odporúčame, aby ste rúru nepoužívali, kým tesnenia nie sú vymenené.

Pri výmene žiarovky osvetlenia rúry postupujte nasledovne:

1. Po odpojení rúry od elektrickej siete odmontujte sklenený kryt držiaka žiarovky (vid' obrázok).

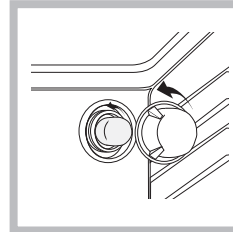

2. Odskrutkujte žiarovku a nahradte ju inou, obdobnou: napätie 230V, výkon 25 W, závit E 14.

3. Namontujte späť kryt a znovu pripojte rúru k elektrickej sieti.

Servisná služba

Nikdy sa neobracajte na neautorizovaných technikov.

Uveďte:

- Druh poruchy;
- model zariadenia (Mod.);
- výrobné číslo (S/N).

Tieto informácie sa nachádzajú na štítku s technickými údajmi, umiestnenom na zariadení

POPREDAJNÝ SERVIS

Ak chcete získať pomoc, zavolajte na číslo uvedené v záručnom liste priloženom k výrobku alebo postupujte podľa pokynov uvedených na našich webových stránkach. Buďte pripravení poskytnúť:

- stručný opis problému,
- presný typ modelu vášho výrobku,
- asistenčný kód (číslo uvedené po slove SERVICE na identifikačnom štítku na výrobku, ktorý nájdete na ľavom vnútornom okraji, keď otvoríte dvierka)
- vašu úplnú adresu,
- kontaktné telefónne číslo

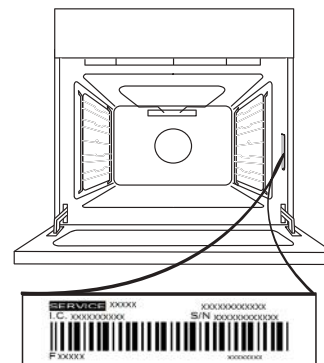

Upozornenie: Ak sú potrebné opravy, obráťte sa na autorizované servisné stredisko, ktoré zaručuje používanie originálnych náhradných dielov a správne vykonanie opráv.

Ďalšie informácie o záruke nájdete v priloženom záručnom liste.

VYBRATIE A NASADENIE DVIEROK

1. Ak chcete dverka vybrať, celkom ich otvorte a stiahnite úchytky, až sú v polohe odomknutia.

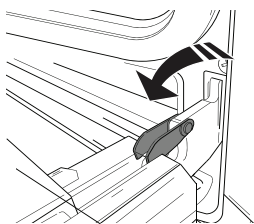

2. Zatvorte dverka, pokiaľ to ide.

Pevne dverka chyťte oboma rukami – nedržte ich za rukoväť.

Dverka jednoducho vyberiete tak, že ich budete ďalej zatvárať a pritom ťahať nahor (a), až kým sa neuvolnia zo sedla (b).

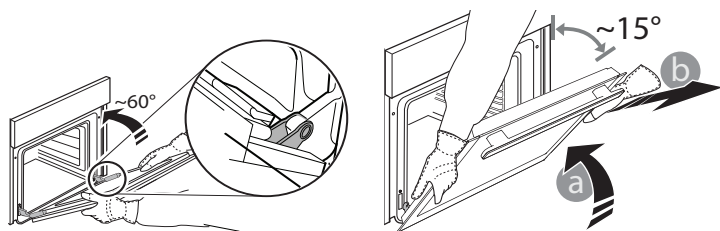

Dverka odložte nabok na mäkký povrch.

3. Dverka opäť nasadíte tak, že ich priložíte k rúre, zarovnáte háčiky pántov s dosadacími plochami a upevníte vrchnú časť na sedlo.

4. Dverka spustíte a potom celkom otvorte. Úchytky sklopte do pôvodnej polohy: Dbajte, aby ste ich sklopili úplne.

5. Skúste dverka zatvoriť a skontrolujte, či sú zároveň s ovládacím panelom. Ak nie, zopakujte predchádzajúce

KLIKNITE A VYČISTITE – ČISTENIE SKLA

1. Po vybratí dverka položte na mäkký povrch rukoväťou nadol, zároveň stlačte dve fixačné svorky a odstráňte horný okraj dverok potiahnutím k sebe.

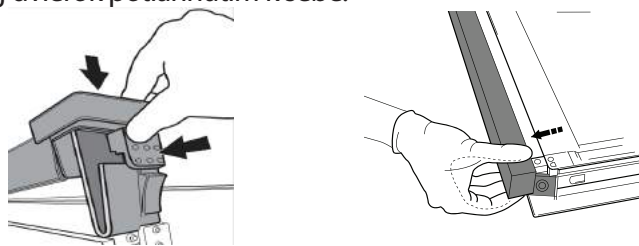

2. Zdvihnite a pevne držte vnútorné sklo oboma rukami, vyberte ho a pred čistením položte na mäkký povrch.

3. Pri spätnej montáži vnútorného skla dverok vložte sklenený panel správne tak, že text písaný na paneli nie je obrátený a je ľahko čitateľný.

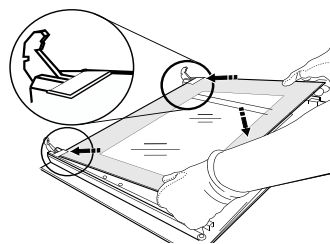

4. Nasadte horný okraj. Ak je poloha správna, ozve sa kliknutie. Pred opakovaným nasadením dverok sa presvedčte, či je tesnenie zaistené.

Čistenie rúry s pomocou pary

Táto metóda čistenia sa odporúča najmä po pečení veľmi tučného mäsa.

Tento postup čistenia umožňuje odstránenie nečistôt zo stien rúry vytvorením pary vnútri rúry pre ľahšie čistenie.

Dôležité upozornenie: Predtým, ako začnete čistiť parou:

- Odstráňte zvyšky jedla a mastnoty zo dna rúry.

- Vyberte z rúry všetko príslušenstvo (mriežky a odkvapkávacie nádoby). Potom postupujte nasledovne:

1. nalejte 300 ml vody do plechu na pečenie a položte ho na spodnú plochu. V modeloch, kde nie je odkvapkávacia nádoba, použite plech na pečenie a položte ho na mriežku v spodnej časti;

2. zvolte funkciu rúry;  **SPODOK RÚRY**

a nastavte teplotu na 90 °C;

3. nechajte v rúre 35 minút;

4. vypnite rúru;

5. Keď rúra vychladne, môžete otvoriť dverka a dokončiť čistenie vodou a vlhkou handričkou;

6. po skončení čistenia odstráňte prípadnú zvyšnú vodu z rúry

Po dokončení čistenia parou po pečení zvlášť mastného jedla alebo keď sa mastnota ťažko odstraňuje, bude možno potrebné dokončiť čistenie tradičným spôsobom, ako je opísané v predchádzajúcom odseku.

Čistite iba vychladnutú rúru!

MINDENNAPI HASZNÁLATI ÚTMUTATÓ

! A készülék használata előtt gondosan olvassa el az Egészségvédelmi és biztonsági útmutatót.

TERMÉKLEÍRÁS

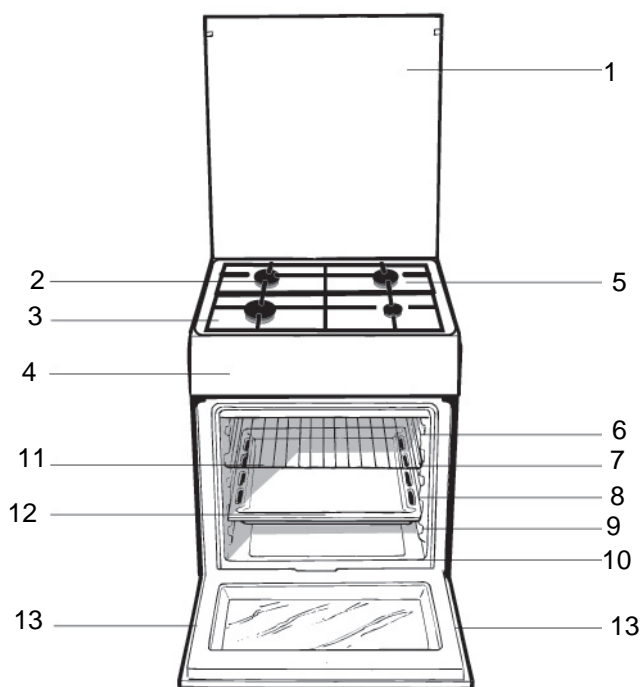

1. Ha felmelegedik
2. Gáz égő
3. Edénytartó rács
4. Kapcsoló tábla
5. Zsírelfogó borítólapp
- TÁLCASÍNEK
6. helyzet 5
7. helyzet 4
8. helyzet 3
9. helyzet 2
10. helyzet 1
11. 4 Sütő rács
12. Serpenyő vagy sütőtepsi
13. Állítható lábacska vagy láb

KEZELŐPANEL

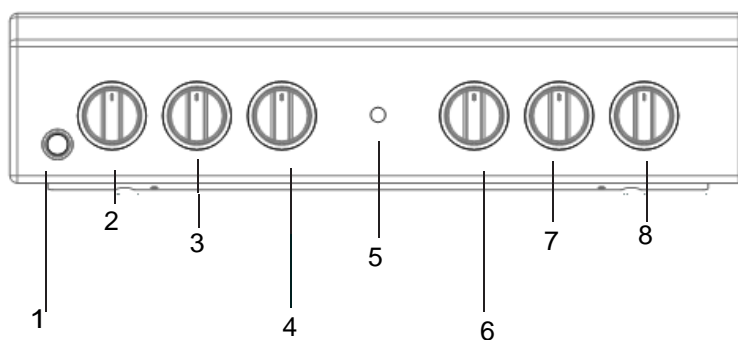

- | | | |
|---|-------------------------------------|---|
| 1. Gázégő gyújtási | 4. HŐMÉRSÉKLET-SZABÁLYZÓ tekerőgomb | 7. A tűzhely gázégőinek vezérlő gombjai |
| 2. A tűzhely gázégőinek vezérlő gombjai | 5. termosztát lámpa | 8. A tűzhely gázégőinek vezérlő gombjai |
| 3. A tűzhely gázégőinek vezérlő gombjai | 6. PROGRAMVÁLASZTÓ tekerőgomb | |

Üzembe helyezési tanácsok

Átállítás más gáztípusra

A készülék átállítható az eredetileg beállítottól – a tűzhely tetején található gázkalibrálási címkén jelzett gáztól – eltérő gáztípusra is.

A főzőlap átállítása

A főzőlapon található gázégők fűvókáinak cseréje:

1. vegye le a rácsokat, és csavarozza ki helyükről a gázégőket;

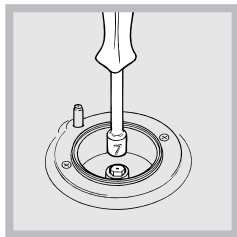

2. 7 mm-es csőkulcs segítségével csavarozza ki a fűvókákat (lásd ábra), és cserélje le őket az új gáztípushoz való fűvókákra (lásd gázégők és a fűvókák jellemző adatai);

3. helyezze vissza a helyére az összes elemet a fentiekben leírt műveletek fordított sorrendjében!

A főzőlapon található gázégők takarékfokozatának beállítása:

1. csavarja a gázégő szabályozó csapját minimumra;
2. húzza le a tekerőgombot, és csavarja a tekerőgomb tengelyében vagy amellelt elhelyezett szabályozócsavart addig, míg szabályos kis lángot nem kap!

Földgáz esetén a szabályozócsavart óráiránnyal ellentétesen kell kicsavarni;

3. ellenőrizze, hogy ha a tekerőgombot a maximum állásból gyorsan a minimum állásba tekeri, a gázégő nem alszik-e ki!

A főzőlap gázégői nem igénylik a primer levegő beszabályozását.

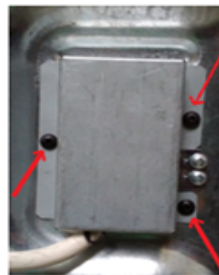
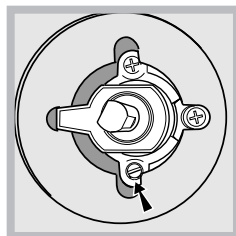
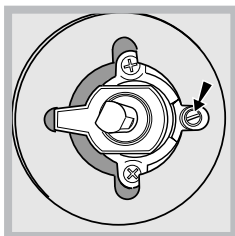

A tápkábel beszerelése után három csavarral csavarozza össze a fémfedelelet.

A gázégők és a fűvókák jellemző adatai

1. Táblázat				G 20			G25.1			G 30		
Gázégő	Átmérő (mm)	Gyújtóláng, 1/100 (mm)	Csökkentett hőenergia, kW	Fűvóka, 1/100 (mm)	Névleges hőenergia, kW	Átáramlás* l/h	Fűvóka, 1/100 (mm)	Névleges hőenergia, kW	Átáramlás* l/h	Fűvóka, 1/100 (mm)	Névleges hőenergia, kW	Átáramlás* g/h
Gyors (R)	100	41	0.80	128	3.40	324	132	3.00	335	87	3.00	222
Fél-gyors (S)	75	30	0.50	104	2.10	200	109	1.90	212	70	1.90	138
Kisegítő (A)	51	30	0.50	76	1.15	109	80	1.00	112	52	1.00	73
Hálózati nyomás		Nom. (mbar)			25			25			30	
		Min. (mbar)			20			20			25	
		Max (mbar)			30			30			35	

* 15°C-os 1013 mbar nyomású száraz gáz
 ** propán felső fűtőérték = 50,37 MJ/kg

*** bután felső fűtőérték = 49,47 MJ/kg
 föld gáz felső fűtő érték = 37,78 MJ/m³

P.C.S. G25.1 32,51 MJ/m³

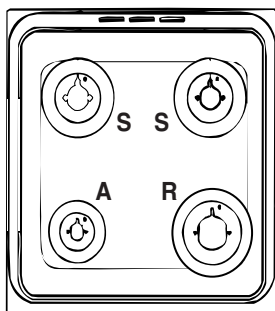

MŰSZAKI ADATOK

Gázrőzsák

Az adattáblán jelölt bármely gáztípushoz beállíthatók. Az adattábla az ajtó belsején vagy a sütőtér bal oldalán található.

Feszültség és frekvencia

Lásd az adattáblát

ENERGIAFOGYASZTÁ S CÍMKÉZÉSE és ENERGIATAKARÉKOS KIVITEL



Természetes konvekciós osztályhoz megadott energiafogyasztás – fűtési mód ECO

A főzőlap használata

Az égőfej meggyújtása

A GÁZÉGŐ tekerőgombok esetében a gombhoz tartozó gázéget tele kör jelzi.

A főzőlap tetszőleges gázégőjének meggyújtása:

1. közelítsen egy gyufát vagy gázgyújtót a gázégőhöz;
2. nyomja be, és ezzel egyidejűleg csavarja a GÁZÉGŐ tekerőgombját óráiránnyal ellentétesen a nagy láng szimbólumra ;
3. a láng kívánt erősségének beállításához csavarja a GÁZÉGŐ tekerőgombját óráiránnyal ellentétesen takarékra , nagy lángra  vagy egy köztes állásba!

Ha a készülék rendelkezik elektromos gyújtással*

(C), a  szimbólumot viselő gyújtás gomb nyomva tartását követően nyomja be a GÁZÉGŐ tekerőgombját ütközésig, és ezzel egyidejűleg forgassa óráiránnyal ellentétesen a nagy láng szimbólumra, míg az égő ki nem gyullad! Előfordulhat, hogy a gázégő

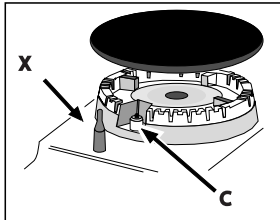

kialszik, ha a gombot elengedi. Ilyenkor ismétlje meg a fenti műveletet úgy, hogy a tekerőgombot hosszabb ideig tartja benyomva!

Abban az esetben, ha a láng véletlenül kialudna, zárja el a gázéget, és mielőtt újra meggyújtaná, várjon 1 percet!

Amennyiben a készülék égésbiztosítóval* (X) rendelkezik, tartsa a GÁZÉGŐ tekerőgombját nagyjából 2–3 másodpercre lenyomva annak érdekében, hogy a láng égve maradjon és az égésbiztosító bekapcsoljon!

A gázégő kikapcsolásához csavarja a tekerőgombot ütközésig a  jelig!

A gázégők használatával kapcsolatos praktikus tanácsok

A gázégők optimális teljesítménye és az alacsony gázfogyasztás érdekében a gázégő méretéhez illő, fedővel ellátott lapos fenekű edényeket érdemes használni.

Égő	ØAz edény átmérője (cm)
Gyors égő (R)	24-26
Közepes égő (S)	16-20
Segéd égő (A)	10-14

A gázégők típusának megállapításához tekintse meg a „A gázégők és a fűvókák jellemző adatai” fejezet rajzait.

A kis edénytartó ráccsal rendelkező modelleknél a rács kizárólag a kiegészítő gázégőhöz használható, és 12 cm-nél kisebb átmérőjű edények melegíthetők rajta.

A sütő használata

A készülék első használata előtt legalább fél órán át fűtse fel az üres sütőt csukott sütőajtó és maximális hőmérséklet mellett. A sütő kikapcsolása és a sütőajtó kinyitása előtt gondoskodjon a helyiség megfelelő szellőzéséről. A készülékből kissé kellemetlen szag távozhat, melyet a gyártási folyamat során használt védőanyagok elége okoz.

A készülék működtetése előtt távolítsa el minden műanyag fóliát a készülék oldalairól.

Soha ne helyezzen tárgyakat közvetlenül a sütő aljára; így elkerülhető a zománcbevonat sérülése.

1. Válassza ki a kívánt sütési módot a FUNKCIÓVÁLASZTÓ gomb segítségével.
2. Válassza ki a sütési módhoz ajánlott vagy a kívánt hőmérsékletet a HŐMÉRSÉKLET-VÁLASZTÓ gomb segítségével.

A sütési módok és az ajánlott sütési hőmérsékletek listája a vonatkozó táblázatban található (lásd a Sütési javaslatok táblázatot).

A sütés során minden esetben:

- módosítható a sütési mód a FUNKCIÓVÁLASZTÓ gombbal.
- módosítható a hőmérséklet a HŐMÉRSÉKLET-VÁLASZTÓ gombbal.
- leállítható a sütés a FUNKCIÓVÁLASZTÓ gomb „0” helyzetbe állításával.

Az edényt mindig a mellékelt rács(ok)ra helyezze.

Hőmérséklet jelzőfénye

Ha világít, a sütő éppen fűt. Ha a sütő elérte a beállított hőmérsékletet, kialszik. Ekkor a jelzőfény villogni kezd, ami azt jelzi, hogy a termosztát működik, és a hőmérsékletet állandó szinten tartja.

Sütő lámpa

Bekapcsolásához forgassa a FUNKCIÓVÁLASZTÓ gombot bármelyik helyzetbe a „0” álláson kívül. A sütő

működése alatt végig világít. Ha a gombot a  állásba forgatja, felkapcsol a világítás, de a fűtőelemek nem kapcsolnak be.

Sütési módok

Minden sütési módhoz beállítható a hőmérséklet 50 °C és a MAX szint között, kivéve a GRILL programot, amelyhez az egyetlen javasolt fokozat a MAX teljesítményszint.

STATIKUS SÜTŐ üzemmód

A felső és az alsó fűtőelem is bekapcsol. Ha ezt a hagyományos sütési módot választja, a legjobb megoldás, ha egyetlen szinten süt. Ha több szintet használ, a hő egyenlőtlenül oszlik el.

SÜTŐ ALSÓ RÉSE üzemmód

Az alsó fűtőelem aktív. Ez a helyzet olyan ételek (sütőtepsiben történő) sütésének befejezéséhez javasolt, amelyek teteje már megsült, és csak a közepe igényel további sütést; illetve gyümölcssel vagy lekvárral borított édességekhez, amelyek tetejét csak kissé kell barnítani. Fontos megjegyezni, hogy ennél a funkciónál nem érhető el maximális hőmérséklet (250 °C) a sütőben, ezért az ételeket nem ajánlott csak ezzel a beállítással elkészíteni, kivéve sütemények esetén (amelyeket legfeljebb 180 °C-on kell sütni).

SÜTŐ FELSŐ RÉSE üzemmód

A felső fűtőelem aktív. A grill rendkívül magas és közvetlen hőmérsékletének köszönhetően a húsok külseje úgy pirítható meg, hogy a szaft megmarad, így a hús puha lesz.

GRILL üzemmód

A felső fűtőelem és a forgónyárs bekapcsol. A grill használata kifejezetten javasolt azokhoz az ételekhez is, amelyeknél magas felületi hőmérsékletre van szükség: bifsztek, borjú, borda, filé, húspogácsa stb.

A GRILL és a SÜTŐ FELSŐ RÉSE sütési módokat csukott sütőajtónál kell használni.

ECO üzemmód

Töltött sütek és húsfiléek egy szinten történő sütéséhez. Az ECO ciklus használatához és így az energiafogyasztás optimalizálásához a sütőajtót nem szabad kinyitni addig, amíg az étel el nem készült.

Alsó rekesz

A sütő alatt egy rekesz található, ahol a sütő tartozékai vagy mély edények tárolhatók.

A rekesz (ha van) belső felülete felforrósodhat. Ezért ne helyezzen gyúlékony anyagokat a sütő alsó rekeszébe.

Praktikus tanács sütéshez

A GRILL sütési módban helyezze a cseppfelfogó tálcát az 1. szintre, így az felfogja a sütéskor keletkező zsiradékot.

GRILL

- Helyezze a rácsot a 3. vagy 4. szintre. Tegye az ételt a rács közepére.
- Javasoljuk, hogy a teljesítményszintet állítsa a maximális fokozatra. A felső fűtőelemet egy termosztát szabályozza, és az nem működhet folyamatosan.

PIZZA

- Használjon világos alumínium pizzasütő lapot. Helyezze azt a megfelelő rácsra. A ropogós tészta érdekében ne használjon cseppfelfogó tálcát, mivel az hosszabb sütési időt eredményez, ami megakadályozza a ropogósságot.
- Ha a pizzára sok feltétet helyezett, javasoljuk, hogy a mozzarellát a sütés felénél tegye a pizzára.

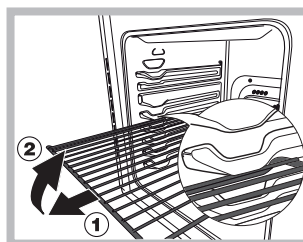

FIGYELEM! A sütő rác-srögztítő rendszerrel van ellátva, mely megakadályozza, hogy a rácsok a kihúzásukkor kiessenek a sütőből (1).

A rácsok teljes kivételéhez csak az ábra szerinti módon kell a rácsokat az elülső oldaluknál fogva felemelni és kihúzni (2).

Sütési javaslatok táblázata

Funkcióválasztó gomb beállítása	Sütni kívánt étel	Súly (kg)	Sütőrács helyzete alulról számolva	Előmelegítési idő (perc)	Termosztátgomb beállítása	Sütési idő (perc)
1 Statikus	Kacsa	1	3	15	200	65-75
	Borjú- vagy marhasült	1	3	15	200	70-75
	Sertéssült	1	3	15	200	70-80
	Kekszek (piték)	-	3	15	180	15-20
	Gyümölcstorták	1	3	15	180	30-35
	Lasagne	1	3	10	190	35-40
	Bárány	1	2	10	180	50-60
	Makréla	1	2	10	180	30-35
	Gyümölcskenyér	1	2	10	170	40-50
	Képviselőfánk	0,3	3	10	180	30-35
	Piskóta	0,5	3	10	170	20-25
	Sós torták	1,5	3	15	200	30-35
2 Sütő alsó része	Kelt tészta	0,5	3	15	160	30-40
	Gyümölcstorták	1	3	15	180	35-40
	Gyümölcstorta	1	3	15	180	50-60
	Briós	0,5	3	15	160	25-30
3 Sütő felső része	Étel pirítása a tökéletes sütéshez	-	3/4	15	220	-
4 Grill	Nyelvhal és tintahal	1	4	5	Max.	8-10
	Tintahal és garnéla					
	Kebab	1	4	5	Max.	6-8
	Tőkehalfilé	1	4	5	Max.	10
	Grillezett zöldségek	1	3/4	5	Max.	10-15
	Borjúsült	1	4	5	Max.	15-20
	Szeletek	1	4	5	Max.	15-20
	Húspogácsa	1	4	5	Max.	7-10
	Makréla	1	4	5	Max.	15-20
	Melegszendvics	4 db	4	5	Max.	2-3
Forgónyárrsal (ha van)	Borjú nyárson	1.0	-	5	Max.	80-90
	Csirke nyárson	1,5	-	5	Max.	70-80
	Bárány nyárson	1.0	-	5	Max.	70-80

Megjegyzés: A sütési idők hozzávetőleges értékek, és a személyes ízlés függvényében változhatnak. A grill minden használatakor helyezze a cseppelfogó tálcát a sütő legalsó szintjére.

Ápolás és karbantartás

Takarékosság és környezetvédelem

- Ha a sütőt késő esti vagy a kora reggeli órákban működteti, hozzájárul az elektromos művek terheltségének csökkentéséhez.
- A tömítéseket tartsa tisztán és őrizze meg hatékonyságukat oly módon, hogy jól illeszkedjenek az ajtóhoz és ne engedjék kijutni a hőt!
- Amennyiben lehetséges, kerülje el a sütő előmelegítését és mindig próbálja meg tele állapotban üzemeltetni. A sütőajtót a lehető legritkábban nyissa ki, mert minden nyitás hővesztéssel jár. Jelentős energiamegtakarítás érdekében kapcsolja ki a sütőt a tervezett sütési idő vége előtt 5-10 perccel és használja a sütő által generált hőt.
- A tömítéseket tartsa tisztán és rendezetten, hogy elkerülje az ajtón keresztüli energiavesztést.
- Ha időzónás villamosenergia-számlával rendelkezik, akkor a "főzés késleltetése" opció lehetővé teszi a főzést az olcsóbb időszakokon belül és ezáltal pénzt takaríthat meg.
- A fazéknak vagy serpenyőnek le kell fednie a főzőlapot. Ha ez kisebb, akkor ez értékes energiavesztést okoz és ha a forrásban lévő étel kicsordul, akkor ez nehezen eltávolítható lerakodást képez.
- Az ételt jól záródó fedéllel letakart fazékban és serpenyőben főzze meg a lehető legkevesebb víz használatával. A fedél nélküli főzés jelentősen megnöveli az energiafogyasztást.
- Teljesen sima fazekakat és serpenyőket használjon.
- Ha olyan ételt készít, melyet sokáig kell főzni, akkor használjon kuktát, mert ez kétszer gyorsabb és megspórolja vele az energia egyharmadát.

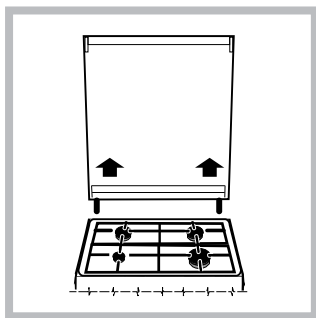

A fedő eltávolítása

A tisztítás megkönnyítése érdekében fedő levehető. A fedő levételéhez először nyissa ki teljesen majd húzza felfelé (ld. az ábrát)!

Gázcsapok karbantartása

A gázcsapoknál előfordulhat, hogy idővel beragadnak, vagy elforgatásuk nehézkesé válik. Ilyenkor a gázcsapot újra kell cserélni.

Ezt a műveletet csak a gyártó által felhatalmazott szakember végezheti.

A sütőt megvilágító lámpa kicserélése

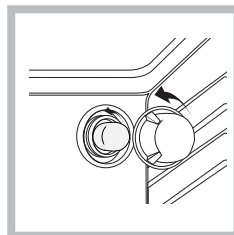

1. A sütő áramtalanítása után húzza le a lámpafoglat üvegfedelét (lásd ábra)!
2. Csavarja ki a lámpát és cserélje ki egy ugyanolyanra: feszültség: 230 V, teljesítmény: 25 W, típus: E14.

3. Tegye vissza a fedelet, és helyezze ismét áram alá a sütőt!

Ne használja a sütő lámpáját a környezet megvilágítására.

Adja meg az alábbiakat:

- az anomália típusát;
- a készülék modelljét (Mod.)
- a készülék sorozatszámát (S/N)

Az utóbbi információk a készüléken elhelyezett adattáblán találhatók.

VEVŐSZOLGÁLAT

Ha segítségre van szüksége, hívja a termékhez mellékelt garanciafüzetben található telefonszámot, vagy kövesse a weboldalon megadott utasításokat. A következőket kell megadnia:

- a hiba rövid leírását
- a készülék pontos típusát
- a szervizszámot (az adattáblán a SERVICE szó után álló szám; az adatlap nyitott sütőajtónál a sütőtér bal szélén látható)
- Pontos címét
- A telefonszámát

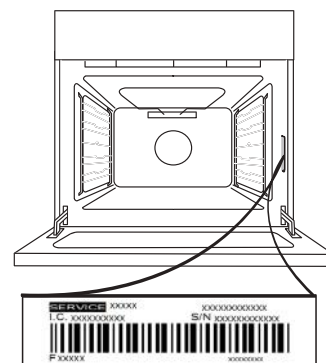

Ne feledje: Ha javításra van szükség, kizárólag hivatalos szervizt hívjon, mert csak így garantálható, hogy a javítás megfelelően, eredeti alkatrészek felhasználásával történik.

A garanciáról további információkat a mellékelt garanciafüzetben talál.

AZ AJTÓ LEVÉTELE ÉS VISSZAHELYEZÉSE

1. Az ajtó levételéhez nyissa ki teljesen, és engedje le a kallantyúkat, amíg kioldási helyzetbe nem kerülnek.

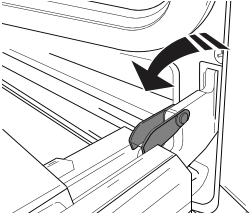

2. Csjukja be az ajtót, amennyire tudja. Mindkét kezével szorosan fogja meg az ajtót – ne fogja meg a fogantyút.

Egyszerűen vegye le az ajtót úgy, hogy folytatja a becsukását, és ezzel egyidejűleg felfelé húzza (a), amíg ki nem ugrik az illesztésből (b).

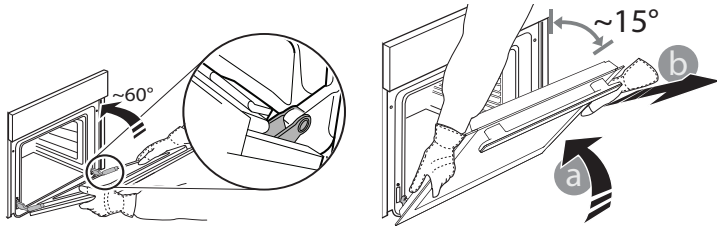

Helyezze le az ajtót az egyik oldalára egy puha felületen.

3. Helyezze vissza az ajtót azáltal, hogy a sütő felé mozgatja, illessze a zsanérok kampóit a helyükre, és rögzítse a felső részt a helyén.

4. Engedje le az ajtót, majd nyissa ki teljesen. Engedje le a kallantyúkat az eredeti helyzetükbe: győződjön meg arról, hogy teljes mértékben leengedte őket.

5. Próbálja meg becsukni az ajtót, és ellenőrizze, hogy illeszkedik-e a kezelőpanelhez. Ha nem sikerül, ismétlje meg a

TISZTÍTÁS EGY KATTINTÁSSAL – AZ ÜVEG TISZTÍTÁSA

1. Vegye le az ajtót, és helyezze puha felületre fogantyúval lefelé. Ezután egyszerre nyomja be a két rögzítőkapcsot, majd húzza maga felé és vegye le az ajtó felső élét.

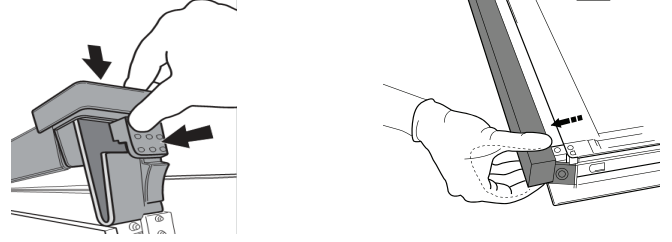

2. Két kézzel emelje meg és tartsa erősen a belső üveget, majd vegye ki, és a tisztításhoz helyezze egy puha felületre.

3. A belső üvegajtó visszaszerelésekor helyezze be megfelelően az üveglapot úgy, hogy a lapon lévő írott szöveg ne legyen fordítva és könnyen olvasható legyen.

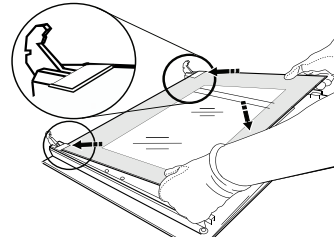

4. Szerelje vissza a felső élet: a megfelelő helyzetet kattánás jelzi. Az ajtó visszaszerelése előtt ellenőrizze, hogy a tömítés a helyén van-e.

A sütő gőzzel történő tisztítása

Ez a tisztítási eljárás elsősorban nagyon zsíros (sült) ételek készítése után ajánlott.

Ez a tisztítási eljárás megkönnyíti a szennyeződés eltávolítását az oldalfalokról azzal, hogy gőzt termel a sütőtérben – így egyszerűbb a tisztítás.

! Fontos: A gőzzel történő tisztítás indítása előtt:

- Távolítson el minden ételmaradékot és zsiradékot a sütő aljáról.

- Távolítson el minden tartozékot (rácsot és cseppfelfogó tálcát) a sütőből. Végezze el a fenti műveleteket a következők szerint:

1. Öntsön 300 ml vizet a sütőtepsibe, majd helyezze azt a sütő alsó szintjére. Azoknál a típusoknál, amelyek nem rendelkeznek cseppfelfogó tálcával, tegyen sütőpapírt az alsó szinten lévő grillrácsra;

2. Válassza ki a  **SÜTŐ ALSÓ RÉSE** sütőfunkciót, és a hőmérsékletet állítsa 90 °C-ra;
3. Hagyja a sütőben 35 percig;
4. Kapcsolja ki a sütőt;
5. Ha a sütő kihűlt, nyissa ki az ajtaját, és végezze el a tisztítást vízzel és nedves ruhával;
6. A tisztítás végén törölje fel a maradék vizet a sütőtérben

A gőzzel történő tisztítás után, ha kifejezetten zsíros ételt készített, vagy a zsír nehezen eltávolítható, előfordulhat, hogy az előző bekezdésben bemutatott hagyományos tisztítási eljárást is alkalmazni kell.

! A tisztítást kizárólag hideg sütőnél végezze!

PŘÍRUČKA PRO KAŽDODENNÍ POUŽITÍ

! Předtím, než spotřebič použijete, pečlivě si přečtěte příručku Zdraví a bezpečnost.

POPIS PRODUKTU

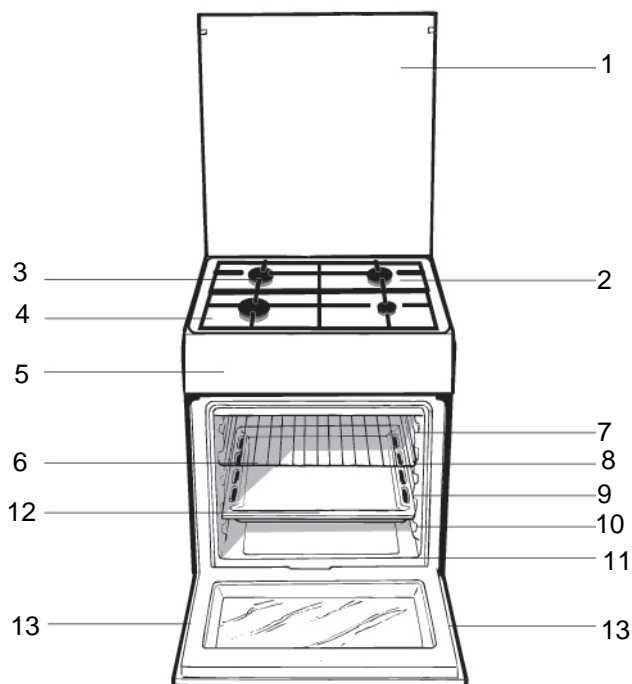

1. Sklený kryt
2. Tuk na pasti
3. Plynový hořák
4. Rošt na varné desce
5. Ovládací panel
6. Pečící rošt
- Vodící LIŠTY jednotlivých úrovní
7. poloha 5
8. poloha 4
9. poloha 3
10. poloha 2
11. poloha 1
12. Pečící plech nebo plech zachycující odkapávající
13. Nastavitelné nohy omastek

OVLÁDACÍ PANEL

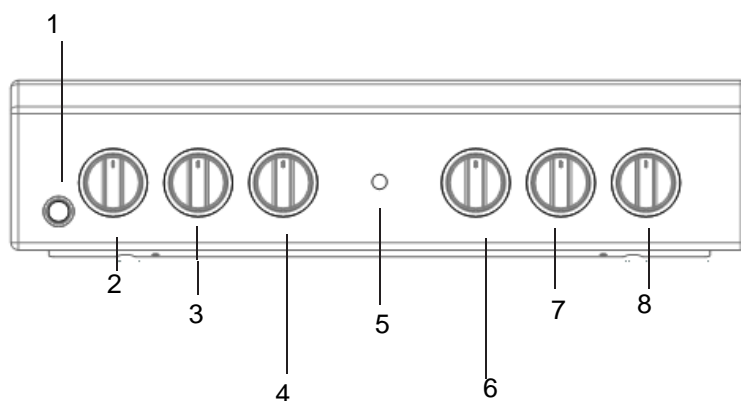

- | | | |
|--|--|--|
| <ol style="list-style-type: none"> 1. Elektronickým zapalováním 2. Regulační knoflíky pro ovládání hořáků varné desky 3. Regulační knoflíky pro ovládání hořáků varné desky | <ol style="list-style-type: none"> 4. Knoflík termostatu 5. Kontrolka indikátoru termostatu 6. Výběrový knoflík | <ol style="list-style-type: none"> 7. Regulační knoflíky pro ovládání hořáků varné desky 8. Regulační knoflíky pro ovládání hořáků varné desky |
|--|--|--|

Tipy k instalaci

Prizpusobení různým druhům plynu

Zarízení lze prizpusobit jinému druhu plynu, než pro který bylo uzpusobeno (je uveden na cejchovacím štítku na víku).

Prizpusobení varné desky

Výmena trysek horáku varné desky:

1. Odložte mřížky a vytáhnete horáky z jejich uložení;
2. odšroubujte trysky s použitím klíče nástrčkového klíče o velikosti 7 mm (viz obrázek) a vymente je zaty, které jsou vhodné pro nový druh plynu (viz tabulka s Údaji horáku a trysek);
3. vratte všechny součásti do puvodní polohy; toho docílíte

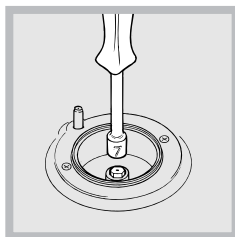

provedením operací výše uvedeného postupu v opacném poradí.

Serízení minimálního prutoku plynu v horácích varné desky:

1. Pretocte otcný ovladac do polohy odpovídající minimu;
2. sejmete knoflík otcného ovladace a prostrednictvím šroubu umístěného uvnitř nebo na boku dríku otcného ovladace seridte prutok až do dosažení pravidelného malého plamene.

! V případě tekutých plynu musí být serizovací šroub zašroubován až na doraz;

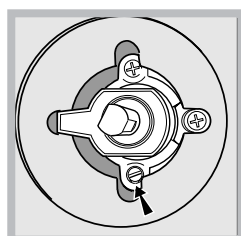
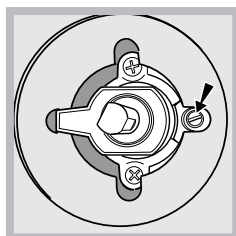

3. zkontrolujte, zda pri rychlém pretocení otcného ovladace z polohy odpovídající maximu do polohy odpovídající minimu nedojde ke zhasnutí horáku.

Horáky varné desky nevyžadují regulaci primárního vzduchu.

Po regulaci s plynem odlišným od plynu, se kterým bylo zařízení zkolaudováno, provedte výmenu cejchovacího štítku za štítek odpovídající novému druhu plynu; štítek je dostupný ve Strediscích autorizované servisní služby.

Když se tlak plynu liší (nebo mení) ve srovnání s predepsanou hodnotou, je treba nainstalovat na vstupní potrubí regulátor tlaku v souladu s platnými národními normami pro „regulátory pro kanalizované plyny“.



Po instalaci napájecího kabelu přišroubujte kovový kryt pomocí tří šroubů.

Tabulka s údaji horáku a trysek

Tabulka 1

Hořák	Průměr r (mm)	Tepelný výkon kW (p.c.s.*)		Tekutý plyn			Přírodní plyn		
		Jmenovitý	Snížený	Obtok 1/100 (mm)	tryska 1/100 (mm)	průtok* g/h *** **	tryska 1/100 (mm)	průtok* l/h	
Rychlý (ve lký) (R)	100	3.00	0.7	41	87	218 214	128	286	
Polorychlý (Střední) (S)	75	1.90	0.4	30	70	138 136	104	181	
Pomocný (Malý) (A)	51	1.00	0.4	30	52	73 71	76	95	
Přívodní tlak	Jmenovitý (mbar)						30	30	20
	Minimální (mbar)						20	20	17
	Maximální (mbar)						35	35	25

* Při 15°C 1013 mbar-suchý plyn *** Butan P.C.S. = 49,47 MJ/kg

** Propan P.C.S. = 50,37 MJ/kg Přírodní plyn P.C.S. = 37,78 MJ/m³

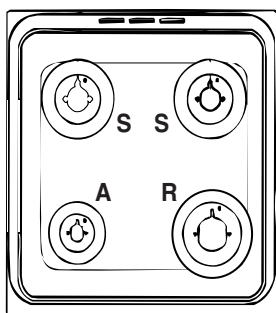
TECHNICKÉ ÚDAJE

Hořáky vhodné pro všechny typy plynu uvedené na typovém štítku, který najdete za víkem, nebo po otevření trouby na její levé vnitřní stěně.

Napětí a frekvence viz typový štítek



ENERGETICKÝ ŠTÍTEK a ECODESIGN
Deklarovaná spotřeba energie pro přirozenou konvekci Třída –
topný režim ECO

Použití varné desky

Zapálení horáku

V blízkosti každého otočného ovladače HORÁKU je uvedeno plné kolečko označující příslušný horák.

Zapálení horáku varné desky:

1. Priblížte k horáku plamen nebo zapalovac plynu;
2. stisknete a současně otočíte proti směru hodinových ručiček otočný ovladač HORÁKU do polohy označené symbolem maximálního plamene .
3. Nastavte požadovaný výkon plamene otáčením otočného ovladače HORÁKU proti směru hodinových ručiček: do polohy odpovídající minimu , do polohy odpovídající maximu  nebo do libovolné polohy mezi oběma mezními hodnotami.

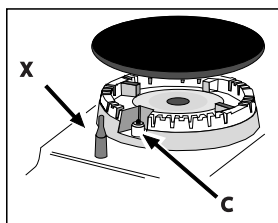

Když je zařízení vybaveno elektronickým zapalováním* (C), stačí stisknout a současně otáčet proti směru hodinových ručiček otočný ovladač HORÁKU do polohy označené symbolem minimálního plamene až

do samotného zapálení. Může se stát, že horák při uvolnění otočného ovladače zhasne. V takovém případě zopakujte uvedenou operaci a přidržte otočný ovladač stisknutý déle.

V případě náhodného zhasnutí plamenu vypnete horák a před opětovným pokusem o jeho zapálení vykejte alespoň 1 minutu.

Když je zařízení vybaveno bezpečnostním zařízením(X)* pro detekci nepřítomnosti plamene, držte otočný ovladač HORÁKU stisknutý přibližně na 2-3 sekundy, aby se plamen udržel zapálený a aby se zařízení aktivovalo.

Zhasnutí horáku se provádí otáčením otočného ovladače do polohy  odpovídající jeho zhasnutí.

Praktické rady pro použití horáku

Za účelem dosažení vyšší účinnosti horáku a nižší spotřeby plynu je třeba použít nádoby s plochým dnem vybavené pokličkou a úměrné velikosti horáku:

Hořák	ø Průměry nádob (cm)
Rychlý (R)	24 - 26
Polorychlý (S)	16 - 20
Pomocný (A)	10 - 14

Při identifikaci horáku se řiďte dle odvolávek na obrázky uvedené v odstavci „Údaje horáku a trysek“.

U modelu vybavených redukční mřížkou musí být tato použita pouze pro pomocný horák, a to při použití nádob s průměrem menším než 12 cm.

Používání trouby

Před prvním použitím prázdnou troubu se zavřenými dvířky nechte běžet na maximální teplotu alespoň 30 minut. Ujistěte se, že je místnost dobře odvětrávaná, a teprve poté troubu vypněte a otevřete dvířka. Ze spotřebiče může vycházet mírně nepříjemný zápach z vypalování ochranných látek, které se používají během výrobního procesu.

Nikdy nepokládejte žádné předměty přímo na dno trouby: zabráníte tak poškození smaltového povrchu.

1. Zvolte si požadovaný režim pečení otočením ovladače k VOLBĚ FUNKCÍ.
2. Otočením ovladače TERMOSTATU si zvolte teplotu doporučenou pro daný režim pečení nebo vámi požadovanou teplotu. Podrobný popis režimů pečení a doporučených teplot najdete v příslušné tabulce (viz Tabulka s tipy pro pečení v troubě).

Během pečení je možné:

- změnit režim pečení otočením ovladače k VOLBĚ FUNKCÍ.
- změnit teplotu otočením ovladače TERMOSTATU.
- vypnout pečení otočením ovladače k VOLBĚ FUNKCÍ do polohy „0“.

Pečicí nádoby vždy pokládejte na přiložené rošty.

Kontrolka TERMOSTATU

Pokud tato kontrolka svítí, trouba se ohřívá. Kontrolka zhasne, jakmile bude uvnitř trouby dosaženo zvolené teploty. Následně začne kontrolka blikat, což signalizuje, že termostat funguje a udržuje konstantní teplotu.

Osvětlení trouby

Světlo se rozsvítí po otočení ovladačem VOLBY FUNKCÍ do jakékoli jiné polohy než „0“. Zůstane rozsvícené po celou dobu, kdy je trouba v chodu. Pokud otočíte ovladač

do polohy , světlo se rozsvítí, aniž by se aktivovalo topné těleso.

Režimy pečení

Pro všechny režimy pečení je možné nastavit teplotu od 50 °C do MAX, kromě funkce GRIL, pro který je doporučená pouze hodnota výkonu MAX.

KONVENČNÍ režim

Aktivuje se topné těleso v horní i spodní části trouby. Při použití tohoto klasického režimu pečení je ideální používat pouze jeden rošt. Pokud použijete více než jeden rošt, nebude se teplo v troubě šířit rovnoměrně.

Režim **SPODNÍ OHŘEV**

Aktivuje se spodní topné těleso. Tuto možnost doporučujeme pro dokončování pokrmů (na pekáči), které jsou již uvařené na povrchu, ale potřebují ještě dopéct ve střední části, případně pro moučníky pokryté ovocem či džemem, které si žádají pouze jemné zezlátnutí povrchu. Upozorňujeme, že tato funkce neumožňuje dosažení maximální teploty uvnitř trouby (250 °C), a proto ji nedoporučujeme pro přípravu pokrmů, které je třeba péct právě při takovém nastavení. To se však netýká přípravy koláčů, které by se měly péct při teplotě maximálně 180 °C.

Režim **HORNÍ OHŘEV**

Aktivuje se horní topné těleso. Velmi vysoká a přímá teplota grilu umožňuje zezlátnutí povrchu masa či pečeně a zároveň zajišťuje zachování šťavnatosti díky zamezení úniku šťáv.

Režim **GRIL**

Aktivuje se horní topné těleso a grilovací rožeň. Režim gril doporučujeme také pro pokrmy, které vyžadují vysokou teplotu na povrchu: hovězí steaky, telecí maso, steaky z vysokého roštěnce, filety, hamburgery apod.

Při použití režimů GRIL a HORNÍ OHŘEV musí být zavřená dvířka trouby.

Režim **ECO**

Pro pečení nadívaného masa a řízků na jedné úrovni. Při použití cyklu ECO, tedy při optimalizaci spotřeby energie, by se dvířka trouby neměla otevírat, dokud se pokrm zcela neupeče.

Spodní úložný prostor

Pod troubou se nachází úložný prostor, do kterého je možné ukládat příslušenství k troubě či pekáče.

Vnitřní stěny tohoto prostoru se mohou zahřát na vysokou teplotu.

Do spodního úložného prostoru trouby nekládejte hořlavé materiály.

Praktické tipy k pečení

! Při použití režimu GRIL umístěte na úroveň 1 odkapávací plech pro zachycování uvolňujících se šťáv (tuku a/nebo omastku).

GRIL

- Rošt umístěte na úroveň 3 nebo 4. Pokrm postavte do střední části roštu.
- Doporučujeme nastavit výkon na maximum. Horní topné těleso je regulováno termostatem, a nemusí tedy pracovat neustále.

PIZZA

- Použijte lehký hliníkový plech na pizzu. Umístěte jej na přiložený rošt. Chcete-li dosáhnout křupavé kůrky, nepoužívejte odkapávací plech, který prodlužuje celkovou dobu pečení a zabraňuje vytvoření kůrky.
- Pokud je pizza bohatě obložená, doporučujeme povrch poklást mozzarellou až v polovině pečení.

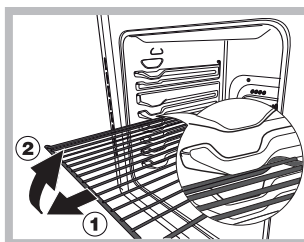

UPOZORNĚNÍ! Trouba je vybavena systémem zastavení mřížek, který umožňuje jejich vyjmutí, aniž by se dostaly ven z trouby. (1) Pro kompletní vysunutí mřížek je třeba je zvednout, uchopit za přední

část a potáhnout je, jak je zřejmé z uvedeného obrázku (2).

Spodní prostor

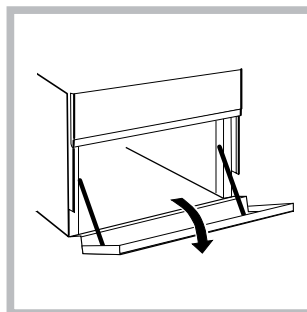

Pod troubou se nachází prostor, který se dá použít na odkládání příslušenství nebo hrnců. Jeho otevření se provádí otočením směrem dolů (viz obrázek).

Nikdy nekládejte do spodního prostoru hořlavý materiál.

Vnitřní povrchy zásuvky (je-li součástí) by se mohly ohřát na vysokou teplotu.

Tabulka doporučení pro pečení v troubě

Nastavení ovladače k volbě funkcí	Připravovaný pokrm	Hmotnost (v kg)	Úroveň roštu zdola	Doba předehřevu (minuty)	Nastavení ovladače termostatu	Doba pečení (minuty)
1 Konvenční	Kachna	1	3	15	200	65–75
	Telecí nebo hovězí	1	3	15	200	70–75
	Vepřová pečeně	1	3	15	200	70–80
	Sušenky (křehké)	–	3	15	180	15–20
	Linecké koláče	1	3	15	180	30–35
	Lasagne	1	3	10	190	35–40
	Jehněčí	1	2	10	180	50–60
	Makrela	1	2	10	180	30–35
	Švestkový koláč	1	2	10	170	40–50
	Větrníky	0,3	3	10	180	30–35
	Piškotový koláč	0,5	3	10	170	20–25
	Slané koláče	1,5	3	15	200	30–35
	2 Spodní ohřev	Kynuté koláče	0,5	3	15	160
Linecké koláče		1	3	15	180	35–40
Ovocné koláče		1	3	15	180	50–60
Briošky		0,5	3	15	160	25–30
3 Horní ohřev	Zapékání pokrmu pro perfektní výsledek pečení	–	3/4	15	220	–
4 Gril	Mořský jazyk a sépie	1	4	5	Max.	8–10
	Olihně a krevety					
	Kebaby	1	4	5	Max.	6–8
	Filet z tresky	1	4	5	Max.	10
	Grilovaná zelenina	1	3/4	5	Max.	10–15
	Telecí steak	1	4	5	Max.	15–20
	Kotlety	1	4	5	Max.	15–20
	Hamburgery	1	4	5	Max.	7–10
	Makrela	1	4	5	Max.	15–20
	Toasty	4 ks	4	5	Max.	2–3
	S rožněm (je-li přítomen)					
	Telecí na rožni	1,0	–	5	Max.	80–90
	Kuřecí na rožni	1,5	–	5	Max.	70–80
	Jehněčí na rožni	1,0	–	5	Max.	70–80

Upozornění: Doby přípravy jsou přibližné a mohou se lišit podle osobních preferencí. Při pečení s grilem je vždy nutné na 1. úroveň zdola umístit odkapávací plech.

Údržba a čištění

Úspora energie a ohled na životní prostředí

- Při GRILOVÁNÍ a GRATINOVÁNÍ doporučujeme péct pokaždé při zavřených dvířkách: Výsledkem je kromě lepšího upečení také významná úspora energie (přibližně 10%).
- Pokud je to možné, vyhýbejte se přehřátí trouby a vždy se ji snažte naplnit. Otvírejte dvířka trouby co nejméně, protože se teplo ztrácí při každém jeho otevření. Pokud chcete ušetřit značné množství energie, jednoduše vypněte troubu 5 - 10 minut před koncem plánovaného pečení a využijte zbytkové teplo trouby.
- Udržujte těsnění čisté a uklizené, aby se zabránilo případné ztrátě energie přes dveře
- Máte-li nastavení tarif na odběr elektřiny, posunutím možnosti „odložené vaření“ do levnějšího časového úseku, Vám pomůže ušetřit peníze.
- Základ vašeho hrnce nebo pánve by měl pokrývat plotýnku. Pokud je menší, drahá energie vyjde nazmar a hrnce z nichž přeteče, ponechají zbytky, které se obtížně odstraňují .
- Jídlo vařte v uzavřených hrncích nebo pánvích s dobře přiléhajícími poklicemi a použijte tak málo vody, jak je to možné. Vaření bez pokličky výrazně zvýší spotřebu energie.
- Používejte pouze ploché hrnce a pánve.
- Pokud ohříváte něco, co trvá dlouho , vyplatí se použít tlakový hrnec, který je dvakrát tak rychle a šetří třetinu energie.

Vypnutí elektrického proudu

Před jakoukoli operací odpojte zařízení ze sítě elektrického napájení.

Víko

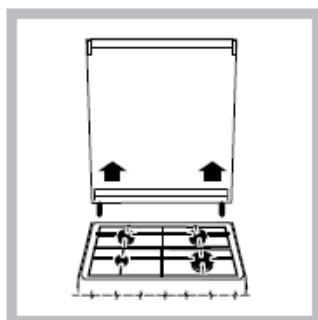

Pokud je sporák vybaven skleněným víkem, umývejte jej vlažnou vodou. Nepoužívejte čisticí prostředky s drsnými částicemi. Víko je možné sejmout a usnadnit tak čištění prostoru za varnou deskou. Víko při tom naplno otevřete a vytáhněte jej směrem vzhůru (viz obrázek).

! Víko nezavírejte, když jsou hořáky v provozu, nebo dokud jsou ještě horké.

Kontrola těsnění trouby

Pravidelně kontrolujte stav těsnění po obvodu dveří trouby. V případě jeho poškození se obraťte na nejbližší Servisní autorizované středisko. Doporučuje se nepoužívat troubu až do uskutečnění opravy.

Údržba plynových kohoutku

Casem se může stát, že se některý otcný ovladac zablokuje nebo bude vykazovat potíže při otáčení. V takovém případě je třeba provést jeho výměnu.

Tato operace musí být provedena technikem autorizovaným výrobcem.

Servisní služba

Nikdy se neobracejte na neautorizované techniky

Uvedte:

- Druh poruchy;
- Model zařízení (Mod.)
- Výrobní číslo (S/N)

Tyto informace se nacházejí na štítku s jmenovitými údaji, umístěném na zařízení

SERVISNÍ STŘEDISKO

Pro podporu zavolejte na číslo uvedené v záručním listu, který je přiložen k výrobku, nebo se řiďte pokyny uvedenými na našich webových stránkách. Připravte si:

- Stručný popis problému
- Přesný typ modelu vašeho výrobku
- Kód pro asistenční službu (je to číslo následující za slovem „SERVICE“ uvedené na identifikačním štítku PŘIPEVNĚNÉM k výrobku, který je vidět při otevřených dvířkách na levé vnitřní hraně)
- svoji úplnou adresu,
- kontaktní telefonní číslo.

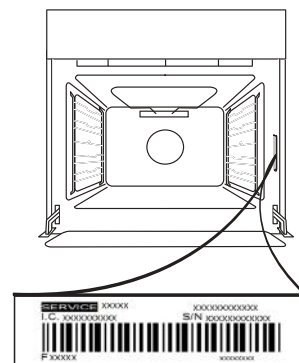

Uvědomte si prosím: Vyžaduje-li spotřebič opravu, obraťte se na autorizované servisní středisko, kde budete mít záruku použitých originálních náhradních dílů a správnosti provedení opravy.

Pro více informací ohledně záruky viz přiložený záruční list.

 Kompletní specifikaci produktu, včetně hodnocení energetické účinnosti této trouby, si můžete přečíst a stáhnout z našich webových stránek **www.indesit.com**

DEMONTÁŽ A ZPĚTNÁ MONTÁŽ DVÍŘEK

1. Přejete-li si dvířka demontovat, zcela je otevřete a posouvejte západky směrem dolů, dokud nedojde k jejich odjištění.

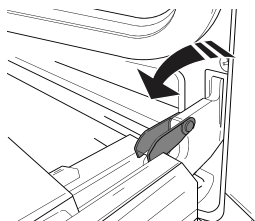

2. Dvířka dobře uzavřete. Pevně je držte oběma rukama – nedržte je za rukojeť. Dvířka snadno vysadíte tak, že je budete nepřetržitě zavírat a současně za ně táhnout (a), dokud se neuvolní z usazení (b).

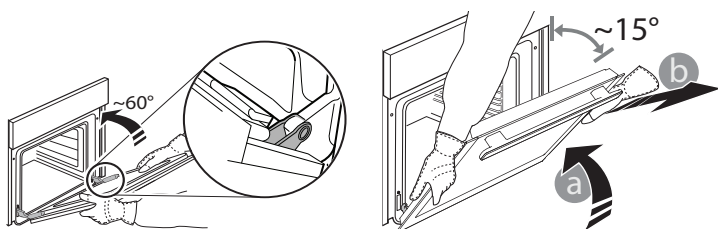

Odložte dvířka na stranu na měkký povrch.

3. Dvířka opět nasadíte tak, že je přiložíte k troubě, nasměrujete háčky pantů oproti jejich usazení a do příslušného usazení zajistíte i horní část.

4. Dvířka posuňte směrem dolů a poté je zcela otevřete. Posuňte západky směrem dolů do jejich původní polohy: Ujistěte se, že jste je posunuli dolů až na doraz.

5. Zkuste dvířka zavřít a zkontrolujte, zda jsou v jedné rovině s ovládacím panelem. Pokud tomu tak není, výše uvedený postup opakujte.

VYSAZENÍ PRO VYČIŠTĚNÍ – ČIŠTĚNÍ SKLA

1. Po vyjmutí dvířek je položte na měkký povrch tak, aby madlo bylo dole. Stiskněte současně obě zajišťovací pojistky a zatažením směrem k sobě sejměte horní lištu dvířek.

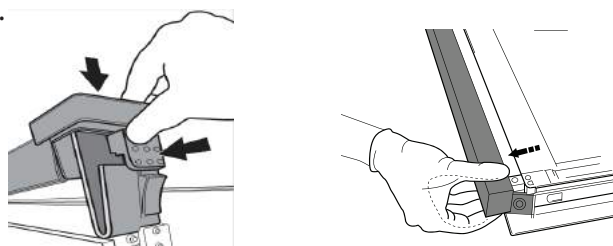

2. Zvedněte a pevně držte vnitřní sklo oběma rukama, přeneste sklo na měkký povrch. Poté začněte s čištěním.

3. Při montáži vnitřního skla vložte sklo do dvířek správně tak, aby nebyl text vzhůru nohama a byl čitelný.

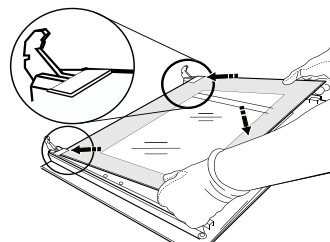

4. Namontujte horní lištu: zacvaknutí indikuje správnou montáž. Před nasazením dvířek zkontrolujte těsnění.

Parní čištění trouby

Tento způsob čištění je vhodný obzvláště po pečení velmi tučného masa.

Uvnitř trouby se vytvoří pára, která usnadňuje čištění a pomáhá odstraňovat nečistoty ze stěn trouby.

Důležité! Před parním čištěním:

– Ze dna trouby odstraňte veškeré zbytky jídla a mastnotu.

– Z trouby vyjměte veškeré příslušenství (rošty a odkapávací plechy). Při parním čištění postupujte takto:

1. Do plechu nalijte 300 ml vody a zasuňte jej na nejnižší úroveň trouby. U modelů bez odkapávacího plechu použijte standardní plech a postavte jej na mřížku na nejnižší úroveň trouby.

2. Zvolte funkci



SPODNÍ OHŘEV

a nastavte teplotu na 90 °C.

3. Nechte troubu běžet 35 minut.

4. Troubu vypněte.

5. Po vychladnutí trouby můžete otevřít dvířka a troubu vyčistit vodou a vlhkým hadříkem.

6. Po dokončení čištění z trouby vytřete případné zbytky vody.

Po parním čištění, které využijete po pečení velmi tučných pokrmů nebo pro odstranění odolné mastnoty, může být nutné troubu vyčistit tradičním způsobem, který je popsán v předchozí kapitole.

Čištění provádějte až po vychladnutí trouby!

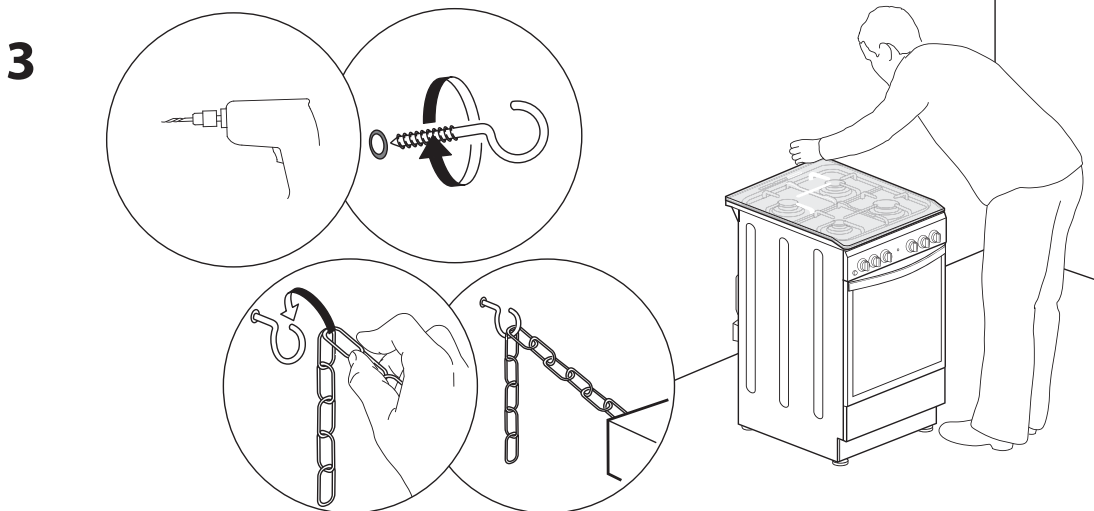
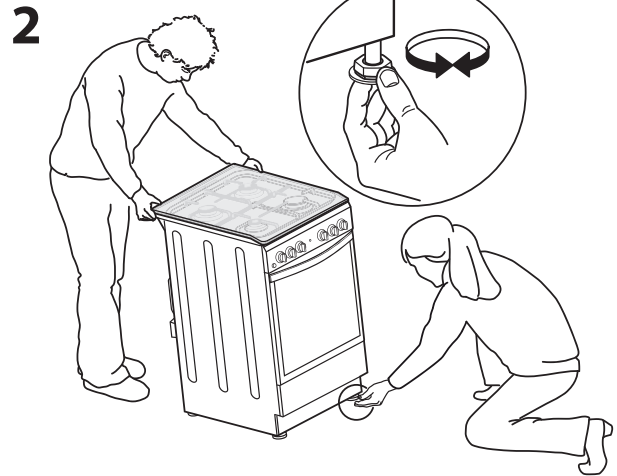
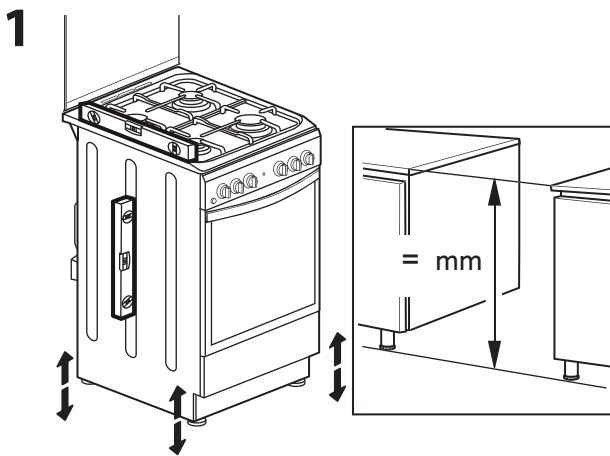
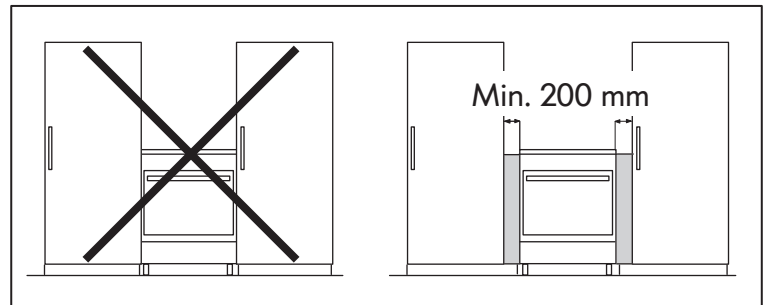
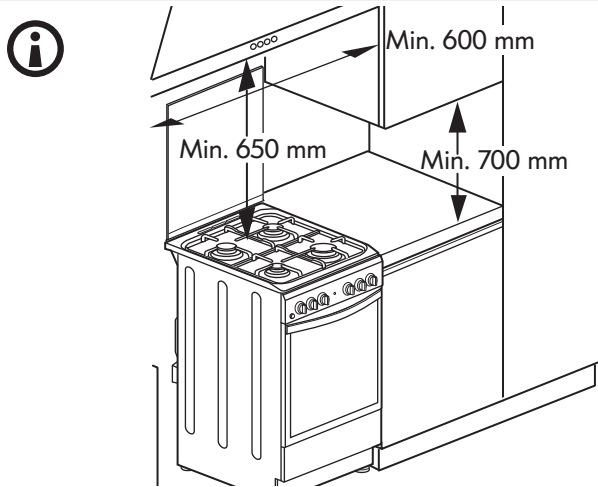
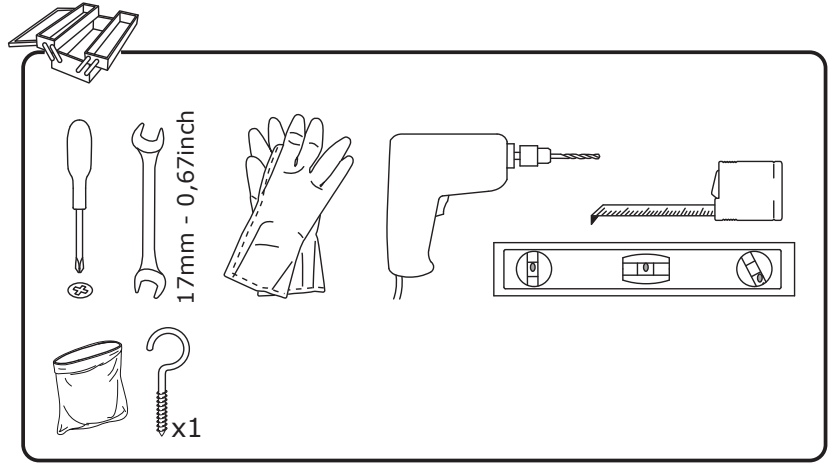
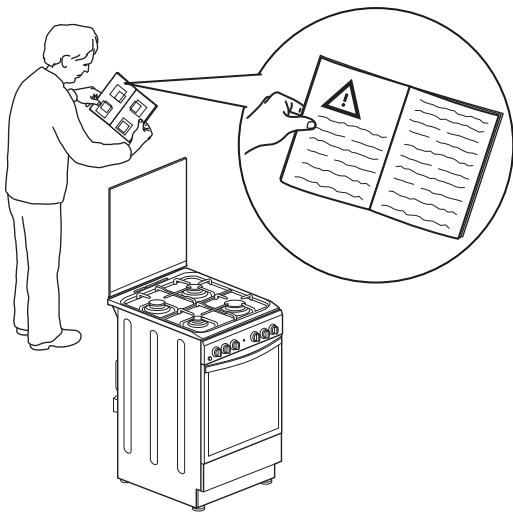

4

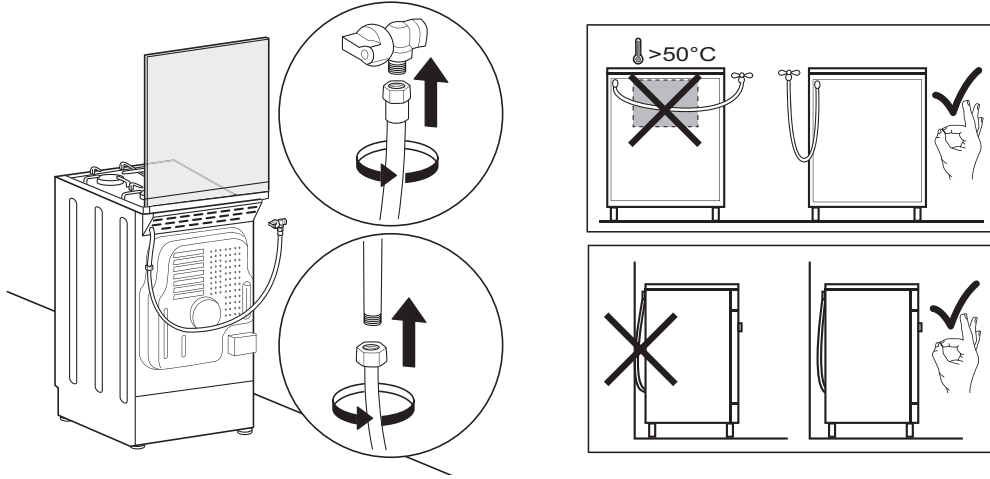

5

